

EW9F161B

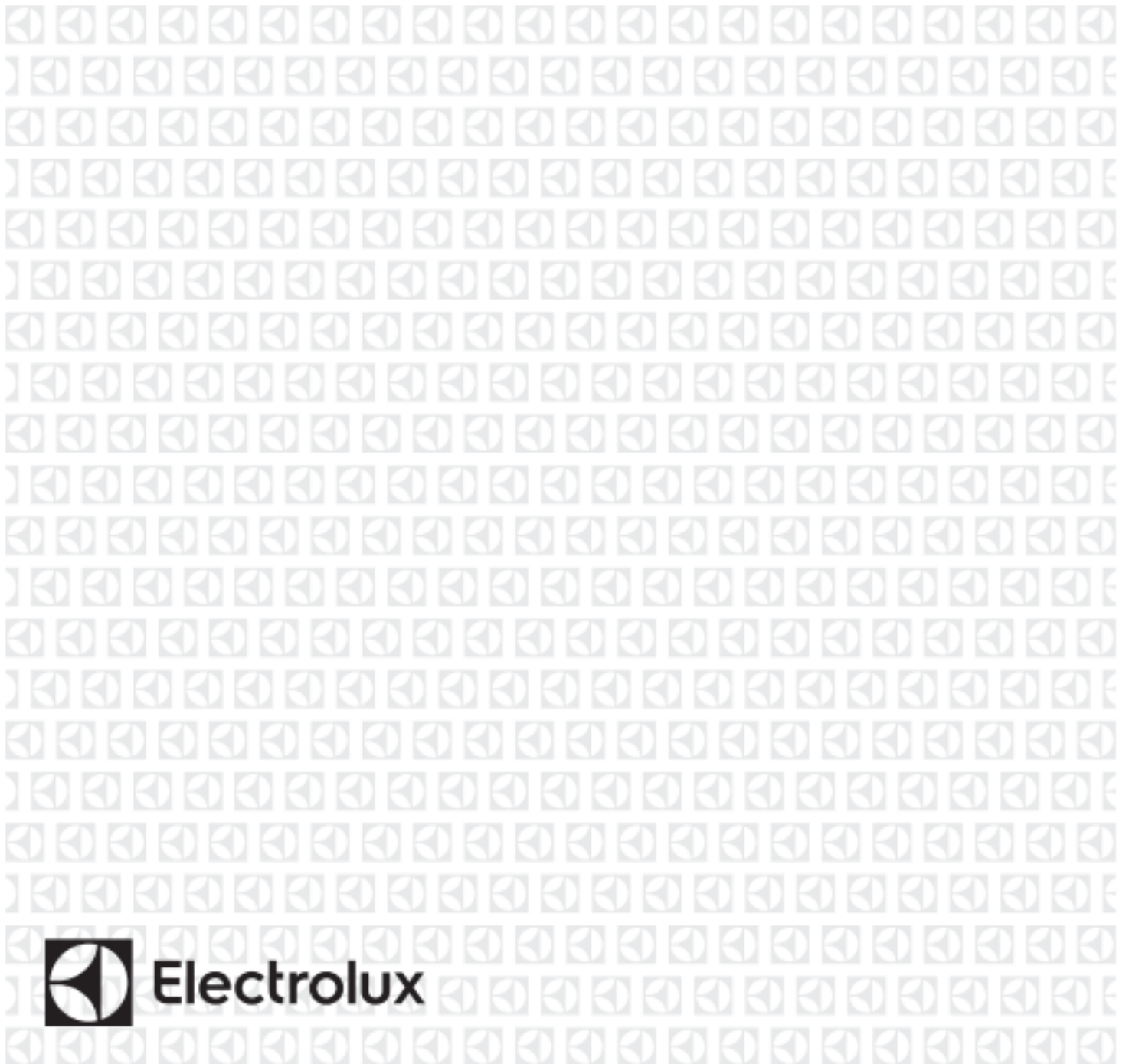

RU Стиральная машина

Руководство пользователя



Electrolux

Оглавление

1. ИНФОРМАЦИЯ ПО БЕЗОПАСНОСТИ	2
2. ИНСТРУКЦИИ ПО БЕЗОПАСНОСТИ	3
3. УСТАНОВКА	5
4. ОПИСАНИЕ ПРОДУКТА	7
5. СРЕДСТВО ДЛЯ СМЯГЧЕНИЯ ВОДЫ (COLOURCARE)	8
6. ПАНЕЛЬ УПРАВЛЕНИЯ	10
7. WI-FI – НАСТРОЙКА ПОДКЛЮЧЕНИЯ	12
8. ЦИФЕРБЛАТ И КНОПКИ	14
9. ПРОГРАММЫ	16
10. НАСТРОЙКИ	20
11. ПЕРЕД ПЕРВЫМ ИСПОЛЬЗОВАНИЕМ	20
12. ЕЖЕДНЕВНОЕ ИСПОЛЬЗОВАНИЕ	20
13. СОВЕТЫ И ПОДСКАЗКИ	24
14. УХОД И ЧИСТКА	25
15. УСТРАНЕНИЕ НЕИСПРАВНОСТЕЙ	29
16. ПАРАМЕТРЫ ПОТРЕБЛЕНИЯ	33
17. ТЕХНИЧЕСКИЕ ХАРАКТЕРИСТИКИ	34
18. АКСЕССУАРЫ	34
19. КРАТКОЕ РУКОВОДСТВО	35
20. ИНФОРМАЦИОННЫЙ ЛИСТ О ПРОДУКТЕ СО ССЫЛКОЙ НА ЕС. РЕГЛАМЕНТ 1369/2017	36
21. ЭКОЛОГИЧЕСКИЕ ПРОБЛЕМЫ	37

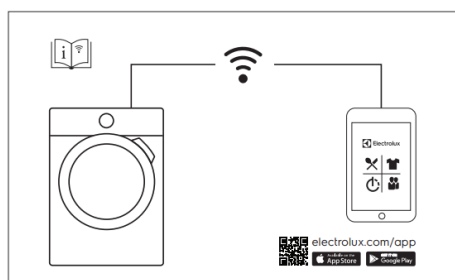



МЫ ДУМАЕМ О ВАС

Благодарим вас за приобретение техники Electrolux. Вы выбрали продукт, в котором сочетаются десятилетия профессионального опыта и инноваций. Оригинальный и стильный, он был разработан специально для вас. Поэтому всякий раз, когда вы его используете, вы можете быть уверены, что каждый раз получите отличные результаты. Добро пожаловать в Electrolux.

ОБСЛУЖИВАНИЕ КЛИЕНТОВ И СЕРВИС

Всегда используйте оригинальные запасные части. Прежде чем обращаться в авторизованный сервисный центр, подготовьте следующую информацию: модель, номер продукта, серийный номер. Информацию можно найти на заводской табличке.

-  Предупреждение/предостережение — информация по технике безопасности
-  Общая информация и советы
-  Информация об окружающей среде

Производитель оставляет за собой право вносить изменения без предварительного уведомления.

1. ИНФОРМАЦИЯ ПО БЕЗОПАСНОСТИ

Перед установкой и использованием прибора внимательно прочтите прилагаемую инструкцию. Производитель не несет ответственности за любые травмы или повреждения, возникшие в результате неправильной установки или использования. Всегда храните инструкции в безопасном и доступном месте для дальнейшего использования.

1.1 Безопасность детей и уязвимых групп населения

• Этот прибор могут использовать дети в возрасте от 8 лет и старше, а также лица с ограниченными физическими, сенсорными или умственными способностями, или с недостатком опыта и знаний, если они находятся под присмотром или проинструктированы относительно безопасного использования прибора и понимают его опасность.

- Детей в возрасте от 3 до 8 лет и лиц с очень тяжелыми и сложными нарушениями не следует приближать к прибору без постоянного присмотра.
- Детей младше 3 лет следует держать подальше от прибора, если только они не находятся под постоянным присмотром.
- Не позволяйте детям играть с прибором.
- Храните упаковку в недоступном для детей месте и утилизируйте ее соответствующим образом.
- Храните моющие средства в недоступном для детей месте.
- Не подпускайте детей и домашних животных к прибору, когда дверца открыта.
- Если прибор оснащен устройством безопасности для детей, его следует активировать.
- Дети не должны выполнять чистку и техническое обслуживание прибора без присмотра.

1.2 Общая безопасность

- Не изменяйте технические характеристики этого прибора.
- Этот прибор предназначен для использования в бытовых и аналогичных целях, таких как:
 - кухонные зоны для персонала в магазинах, офисах и других рабочих помещениях;
 - клиентами в гостиницах, мотелях, гостиницах типа «ночлег и завтрак» и других жилых помещениях;
 - помещения общего пользования в многоквартирных домах или прачечных самообслуживания.
- Не превышайте максимальную нагрузку в 10 кг (см. главу «Таблица программ»).
- Рабочее давление воды в точке входа воды из выпускного патрубка должно находиться в пределах от 0,5 бар (0,05 МПа) до 8 бар (0,8 МПа).
- Вентиляционное отверстие в основании не должно быть закрыто ковром, ковриком или каким-либо напольным покрытием.
- Прибор необходимо подключить к водопроводу с помощью новых комплектов шлангов, входящих в комплект поставки, или других новых комплектов шлангов, поставляемых авторизованным сервисным центром.
- Старые комплекты шлангов нельзя использовать повторно.
- Если кабель сетевого питания поврежден, во избежание опасности поражения электрическим током он должен быть заменен производителем, его авторизованным сервисным центром или лицом с аналогичной квалификацией.
- Перед выполнением любых операций по техническому обслуживанию выключите прибор и вытащите вилку шнура питания из розетки.
- Не используйте для чистки прибора струи воды под высоким давлением и/или пар.
- Очищайте прибор влажной тканью. Используйте только нейтральные моющие средства. Не используйте абразивные материалы, абразивные чистящие салфетки, растворители или металлические предметы.

2. ИНСТРУКЦИИ ПО БЕЗОПАСНОСТИ

2.1 Установка

-  Установка должна соответствовать соответствующим национальным нормам.
- Снимите всю упаковку и транспортировочные болты, включая резиновую втулку с пластиковой прокладкой.
- Храните транспортировочные болты в надежном месте. Если в будущем прибор придется переместить, его необходимо снова прикрепить, чтобы зафиксировать барабан и предотвратить внутренние повреждения.
- Всегда соблюдайте осторожность при перемещении прибора, поскольку он тяжелый. Всегда используйте защитные перчатки и закрытую обувь.
- Следуйте инструкциям по установке, прилагаемым к устройству.
- Не устанавливайте и не используйте поврежденный прибор.
- Не устанавливайте и не используйте прибор там, где температура может быть ниже 0°C или где он подвергается воздействию погодных условий.
- Пол, на котором будет установлен прибор, должен быть ровным, устойчивым, термостойким и чистым.
- Обеспечьте циркуляцию воздуха между прибором и полом.
- Когда прибор находится в своем постоянном положении, проверьте, правильно ли он выровнен с помощью спиртового уровня. Если это не так, отрегулируйте ножки соответствующим образом.
- Не устанавливайте прибор непосредственно над сливом в полу.
- Не распыляйте воду на прибор и не подвергайте его воздействию чрезмерной влажности.
- Не устанавливайте прибор там, где дверца прибора не может быть полностью открыта.

- Не ставьте под прибор закрытую емкость для сбора возможной протечки воды. Обратитесь в авторизованный сервисный центр, чтобы узнать, какие аксессуары можно использовать.

2.2 Электрическое подключение



ПРЕДУПРЕЖДЕНИЕ! Риск возгорания и поражения электрическим током.

- Прибор должен быть заземлен.
- Всегда используйте правильно установленную ударопрочную розетку.
- Убедитесь, что параметры на паспортной табличке соответствуют электрическим характеристикам источника питания.
- Не используйте адаптеры с несколькими разъемами и удлинительные кабели.
- Следите за тем, чтобы не повредить вилку и сетевой кабель. Если необходимо заменить сетевой кабель, это должно быть выполнено в авторизованном сервисном центре.
- Подключайте вилку сетевого шнура к сетевой розетке только в конце установки. После установки убедитесь, что к сетевой вилке имеется доступ.
- Не прикасайтесь к сетевому кабелю или вилке влажными руками.
- Не тяните за сетевой кабель, чтобы отключить прибор. Всегда выдергивайте за вилку из сети.

2.3 Подключение воды

- Не повредите водяные шланги.
- Перед подключением к новым трубам, трубам, которые длительное время не использовались, где проводились ремонтные работы или устанавливались новые устройства (водомеры и т.п.), дайте воде стечь до тех пор, пока она не станет чистой и прозрачной.
- Убедитесь, что нет видимых утечек воды во время и после первого использования прибора.
- Не используйте удлинительный шланг, если наливной шланг слишком короткий. Обратитесь в авторизованный сервисный центр для замены заливного шланга.
- При распаковке прибора можно увидеть, как из сливного шланга течет вода. Это связано с тестированием прибора с использованием воды на заводе.
- Сливной шланг можно удлинить максимум на 400 см. Обратитесь в авторизованный сервисный центр по поводу другого сливного шланга и удлинителя.
- После установки убедитесь, что к крану имеется доступ.

2.4 Использование



ПРЕДУПРЕЖДЕНИЕ! Риск травмы, поражения электрическим током, пожара, ожогов или повреждения прибора.

- Следуйте инструкциям по безопасности, указанным на упаковке моющего средства.
- Не кладите легковоспламеняющиеся продукты или предметы, пропитанные легковоспламеняющимися продуктами, внутри, рядом или на приборе.
- Не стирайте ткани, сильно загрязненные маслом, жиром или другими жирными веществами. Это может привести к повреждению резиновых частей стиральной машины. Такие ткани предварительно стирайте вручную, прежде чем загружать их в стиральную машину.
- Не прикасайтесь к стеклянной дверце во время работы программы. Стекло может нагреться.
- Убедитесь, что из белья удалены все металлические предметы.

2.5 Сервис

- Для ремонта прибора обратитесь в авторизованный сервисный центр.
- Используйте только оригинальные запасные части.

2.6 Утилизация



ПРЕДУПРЕЖДЕНИЕ! Риск травмы или удушья.

- Отключите прибор от сети электропитания и водоснабжения.
- Отрежьте сетевой кабель рядом с прибором и утилизируйте его.
- Снимите дверную защелку, чтобы дети или домашние животные не оказались закрытыми в барабане.
- Утилизируйте прибор в соответствии с местными требованиями по утилизации электрического и электронного оборудования (WEEE).

3. УСТАНОВКА

 **ПРЕДУПРЕЖДЕНИЕ!** См. главы по безопасности.

3.1 Распаковка

1. Снимите внешнюю пленку. При необходимости используйте резак.

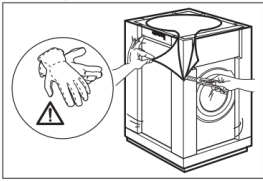

2. Снимите картонную крышку и полистироловые упаковочные материалы.

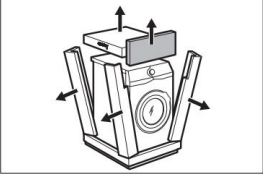

3. Откройте дверь. Удалите все предметы из барабана.

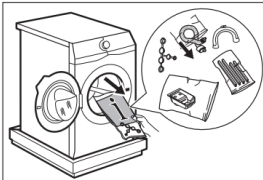

4. Положите передний полистироловый упаковочный элемент на пол под прибором. Аккуратно положите прибор на заднюю сторону.

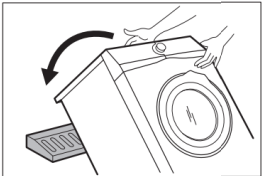

5. Снимите полистироловую защиту снизу. Верните прибор в вертикальное положение.

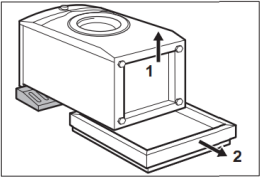

6. Снимите кабель электропитания и сливной шланг с держателей шлангов.

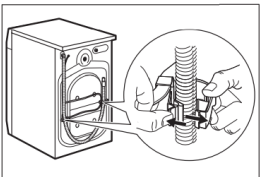

 Можно увидеть, как из сливного шланга течет вода. Это связано с тем, что стиральная машина прошла испытания на заводе.

7. Снимите три транспортировочных болта и вытащите пластиковые прокладки.

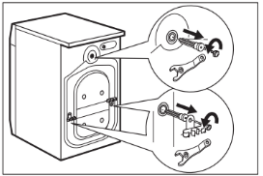

8. Вставьте в отверстия пластиковые колпачки, которые вы найдете в пакете с руководством пользователя.

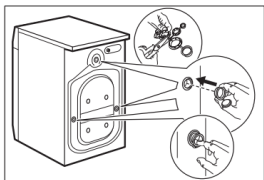

i Мы рекомендуем сохранять упаковку и транспортировочные болты на случай дальнейшей транспортировки прибора.

3.2 Информация для установки

Размещение и выравнивание

Отрегулируйте прибор правильно, чтобы предотвратить вибрацию, шум и движение прибора во время его работы.

1. Установите прибор на ровный твердый пол. Прибор должен быть выровнен и устойчив. Убедитесь, что прибор не касается стены или других предметов, а под прибором обеспечивается циркуляция воздуха.
2. Ослабьте или затяните ножки, чтобы отрегулировать уровень. Все ножки должны твердо стоять на полу.

! **ПРЕДУПРЕЖДЕНИЕ!** Не кладите картон, дерево или аналогичные материалы под ножки прибора для регулировки уровня.

Впускной шланг

! **ОСТОРОЖНОСТЬ!** Убедитесь, что шланги не повреждены и нет утечек из соединений. Не используйте удлинительный шланг, если наливной шланг слишком короткий. Обратитесь в сервисный центр для замены наливного шланга.

1. Подсоедините наливной шланг к задней части прибора.
2. Расположите его влево или вправо в зависимости от положения водопроводного крана. Убедитесь, что наливной шланг не находится в вертикальном положении.
3. При необходимости ослабьте кольцевую гайку, чтобы установить ее в правильное положение.
4. Подсоедините наливной шланг к крану холодной воды с резьбой 3/4 дюйма.

Дренаж воды

Сливной шланг должен оставаться на высоте не менее 60 см и не более 100 см.

i Сливной шланг можно удлинить максимум на 400 см. Обратитесь в авторизованный сервисный центр по поводу другого сливного шланга и удлинителя.

Подсоединить сливной шланг можно разными способами:

1. Сделайте U-образную форму сливного шланга и оберните его вокруг пластиковой направляющей шланга.

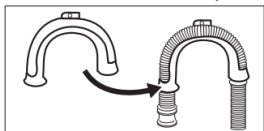

2. На краю раковины. Закрепите направляющую на водопроводном кране или на стене.

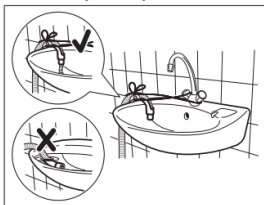

i Убедитесь, что пластиковая направляющая не может двигаться во время слива воды из прибора, а конец сливного шланга не погружен в воду. Возможен возврат грязной воды в прибор.

3. Если конец сливного шланга выглядит вот так (см. рисунок), его можно вставить прямо в стояк.

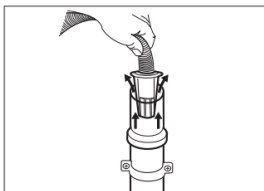

4. К стояку с вентиляционным отверстием. Вставьте сливной шланг непосредственно в сливную трубу. См. рисунок.

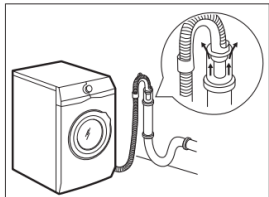

i Конец сливного шланга всегда должен быть вентилируемым, т.е. внутренний диаметр сливной трубы (мин. 38 мм – мин. 1,5 дюйма) должен быть больше внешнего диаметра сливного шланга.

5. Без пластиковой направляющей для шланга, к крану раковины. Вставьте сливной шланг в патрубок и затяните его хомутом. См. рисунок.

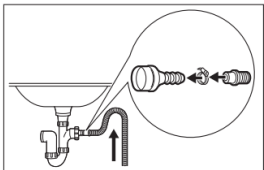

Убедитесь, что сливной шланг образует петлю, чтобы предотвратить попадание частиц в прибор из раковины.

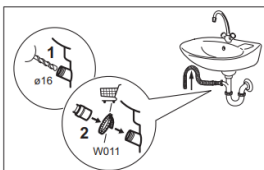

Подсоедините сливной шланг к патрубку и затяните его хомутом. Убедитесь, что сливной шланг образует петлю, чтобы предотвратить попадание частиц в прибор из раковины.

6. Подсоедините шланг непосредственно к сливной трубе, встроенной в стену помещения, и затяните его хомутом.

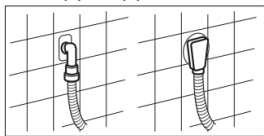

4. ОПИСАНИЕ ПРОДУКТА

4.1 Обзор устройства

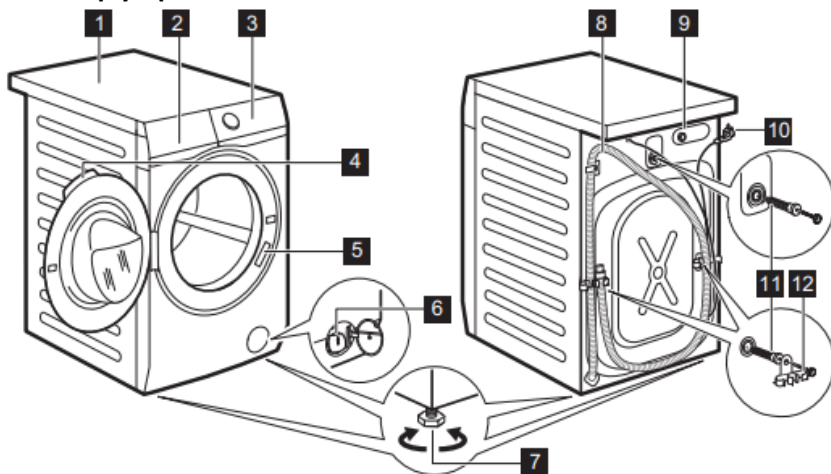



- 1 Рабочая поверхность
- 2 Дозатор моющего средства и отсек для соли
- 3 Панель управления
- 4 Дверная ручка
- 5 Паспортная табличка
- 6 Фильтр сливного насоса
- 7 Ножки для выравнивания устройства
- 8 Сливной шланг
- 9 Соединение впускного шланга
- 10 Сетевой кабель
- 11 Транспортные болты
- 12 Крепление шланга

4.2 Дозатор моющего средства и отсек для соли

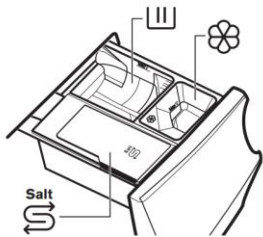
i Всегда следуйте инструкциям, которые вы найдете на упаковке моющих средств. В любом случае, мы рекомендуем не превышать максимальный указанный уровень в каждом отсеке (**MAX**).



 - Отделение для стирки: порошковое моющее средство, пятновыводитель.

 - Отделение для жидких добавок (кондиционер для белья, крахмал).

 - Отделение для соли.

MAX - Максимальный уровень количества моющего средства/добавок.

i При использовании жидкого моющего средства убедитесь, что вставлен специальный контейнер для жидкого

i моющего средства. См. раздел «Заливка моющего средства и добавок» в главе «Ежедневное использование». Внимательно прочитайте Технология смягчения воды (ColourCare).

i При выборе этапа предварительной стирки поместите моющее средство/добавку в дозирующий шарик внутри барабана.

i После цикла стирки, при необходимости, удалите остатки моющего средства из дозатора моющих средств.

5. СРЕДСТВО ДЛЯ СМЯГЧЕНИЯ ВОДЫ (COLOURCARE)

5.1 Введение

Вода содержит агрессивные минеральные вещества. Чем выше содержание этих минералов, тем жестче вода. Жесткая вода может снизить эффективность моющего средства, снизить мягкость тканей и способствовать их усадке и выцветанию. Этот прибор оснащен смягчителем воды, способным обеспечить нужную степень смягчения воды для сохранения целостности ткани, яркости цвета и обеспечения хороших результатов стирки при низкой температуре. Смягчитель воды следует отрегулировать в соответствии с жесткостью подаваемой воды. Правильная настройка позволяет добиться наилучших результатов стирки и максимальной защиты белья. Чтобы правильно настроить смягчитель воды, обратитесь к разделу «Как установить уровень жесткости воды».



5.2 Как установить уровень жесткости воды

Прибор позволяет выбрать один из семи уровней, соответствующих семи различным диапазонам жесткости воды. В зависимости от страны жесткость воды выражается в эквивалентных шкалах: например, Французские градусы (°f), Немецкие градусы (°d), Английские градусы (°e), ммоль/л и ppm. При необходимости обратитесь в местную службу водоснабжения, чтобы проверить жесткость воды в вашем районе. Проверьте по таблице «Уровни жесткости воды», какой уровень является правильным.

Чтобы установить уровень жесткости воды:

1. Нажмите кнопку включения/выключения на несколько секунд, чтобы активировать прибор.

2. Подождите около 10 секунд для внутренней проверки устройства.

3. Удерживайте нажатыми кнопки  и  одновременно в течение нескольких секунд, пока на дисплее не появится уровень по умолчанию **-4-** и **On** справа и **OFF** слева от дисплея. Это означает, что смягчитель воды активен только во время стирки.

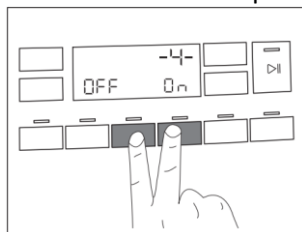

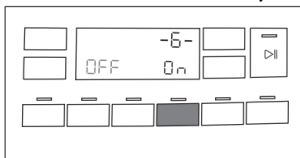

4. Нажимайте кнопку  несколько раз, пока не появится нужный уровень (от -1- до -7-).



5. Через несколько секунд дисплей возвращается к экрану с информацией о программе.

Как настроить смягчитель воды на этапе ополаскивания

Заводская настройка позволяет смягчать воду только во время стирки. Эта настройка удовлетворяет большинству условий использования. Однако если подаваемая вода особенно жесткая (уровни -6- и -7-), мы рекомендуем включать смягчитель воды также во время фазы полоскания, чтобы сохранить мягкость ткани.

После того как вы ввели настройку смягчителя воды, нажав кнопки  и :

1. Нажмите кнопку  один раз. Индикатор  и *On* появится слева на дисплее.

 Данная настройка увеличивает расход соли.

2. Через несколько секунд дисплей возвращается к экрану с информацией о программе.

Как отключить смягчитель воды

После того, как вы ввели настройку смягчения воды, нажав кнопки  и :

1. Нажимайте на кнопку  до тех пор, пока смягчитель воды не отключится полностью. Индикатор уровней исчезнет, и на дисплее появится только изображение *OFF*.

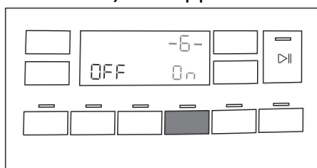

2. Через несколько секунд дисплей вернется к экрану информации о программе.

Уровни жесткости воды

Уровень	Уровни, указанные на тестере ¹	Диапазон жесткости воды				
		°f (Французские градусы)	°d (Немецкие градусы)	°e (Английские градусы)	ммоль/л	ppm
1	C01	≤5	≤3	≤4	≤0.5	≤50
2	C02	6 - 13	4 - 7	5 - 9	0.6 - 1.3	60 - 130
3	C03	14 - 21	8 - 11	10 - 15	1.4 - 2.1	140 - 210
4 ²	C04	22 - 29	12 - 16	16 - 20	2.2 - 2.9	220 - 290
5	C05	30 - 37	17 - 20	21 - 26	3.0 - 3.7	300 - 370
6	C06	38 - 45	21 - 25	27 - 32	3.8 - 4.5	380 - 450
7	C07	≥46	≥26	≥33	≥4.6	≥460

1) Если поставляется вместе с устройством.

2) Заводская настройка, удовлетворяющая большинству условий использования.

5.3 Засыпание соли

Функция смягчения воды действует благодаря специальным смолам, содержащимся в приборе. Чтобы регенерировать смолы и подготовить их к смягчению воды, насыпьте в отсек  специальную соль:

1. Откройте дозатор моющего средства.

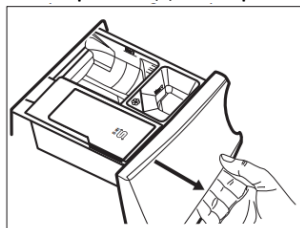

2. Откройте отсек .

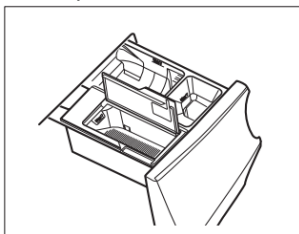

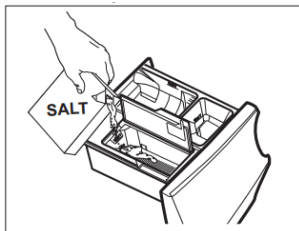

3. Насыпьте специальную соль.



4. Закройте отсек для соли и дозатор моющего средства.

 Регулярно проверяйте, достаточно ли соли.

В отделении  может находиться около 600 г соли, чего достаточно для 20–300 циклов стирки (или 4–70 недель) в зависимости от установленного уровня жесткости воды и от того, активируется ли смягчитель воды только во время стирки. Если смягчитель воды активируется также во время фазы полоскания, засыпка соли длится от 5 до 80 циклов стирки (или от 1 до 18 недель) в зависимости от установленного уровня жесткости воды. См. раздел «Как установить уровень жесткости воды».

На дисплее отображается индикатор , когда необходимо пополнить отсек  солью, даже если немного соли еще осталось.

 **ПРЕДУПРЕЖДЕНИЕ!** Насыпайте соль только в отсек.

 **ПРЕДУПРЕЖДЕНИЕ!** Не кладите в отделение ничего, кроме соли. Если в этот отсек случайно попало какое-либо другое моющее средство/добавка, обратитесь к разделу «Удаление моющего средства или других добавок из отделения для соли» в главе «Устранение неполадок».

 Используйте только специальную соль для посудомоечной и/или стиральной машины. Другие типы солей менее эффективны и со временем могут навсегда повредить технологию умягчения воды. Не используйте мелкую соль!

 Прибор работает нормально даже без соли, но не использует весь свой потенциал. Если вы используете прибор без соли в течение длительного времени, то после того, как соль наконец будет добавлена, функция смягчения воды полностью восстановится после нескольких длительных циклов стирки.

6. ПАНЕЛЬ УПРАВЛЕНИЯ

6.1 Специальные возможности

Ваша новая стиральная машина отвечает всем современным требованиям по эффективной стирке белья при низком расходе воды, электроэнергии и моющих средств, а также правильном уходе за тканями.

• **Соединение Wi-Fi и дистанционный запуск** позволяют запускать цикл, взаимодействовать со стиральной машиной и проверять состояние цикла стирки с помощью пульта дистанционного управления.

• **Система FreshScent**, благодаря новым программам подачи пара **Кашемир** и **Freshscent**, предлагает идеальное решение для освежения даже самых деликатных вещей без стирки. Используйте нежный аромат, специально разработанный **ELECTROLUX**, чтобы добавить к действию по удалению запахов и морщин приятное ощущение «только что постиранной» одежды.

• **Технология ColourCare** действует как смягчитель воды, удаляет агрессивные минералы из подаваемой воды и подает мягкую воду для стирки. Стирка за стиркой предотвращает жесткость ткани, усадку и выцветание цвета.

- **Технология UltraCare** была разработана для защиты волокон ткани благодаря различным этапам предварительного смешивания, при котором сначала моющее средство, а затем кондиционер для белья растворяется в воде, прежде чем они распределяются по стирке. Таким образом, каждое волокно обрабатывается и заботится о нем.
- Пар позволяет быстро и легко освежить одежду. Программы нежного пара удаляют запахи и уменьшают складки на сухих тканях, поэтому их не нужно гладить. **Опция Plus Steam** завершает каждый цикл мягким паром, который расслабляет волокна и уменьшает сминание ткани. Гладить станет проще!
- Благодаря **опции Soft Plus** кондиционер для белья равномерно распределяется по белью и глубоко проникает в волокна ткани, обеспечивая идеальную мягкость.
- **Система SensiCare** определяет объем загрузки белья, определяя продолжительность программы за 30 секунд. Программа стирки адаптируется к загрузке белья и типу ткани, не потребляя при этом больше времени, энергии и воды, чем необходимо.

6.2 Описание панели управления

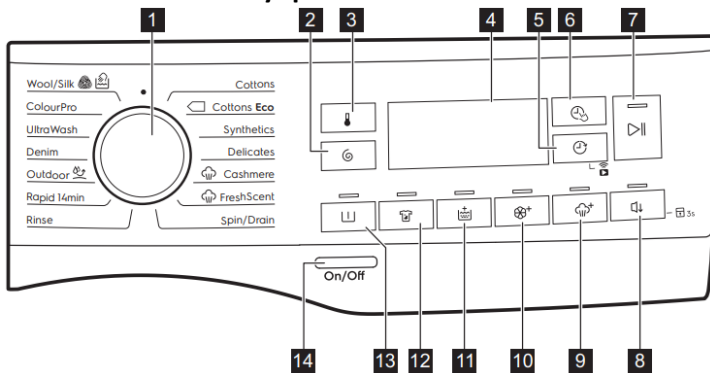

- 1 Программный диск
- 2 Сенсорная кнопка Отжим
- 3 Сенсорная кнопка Температуры
- 4 Дисплей
- 5 Сенсорная кнопка Отсрочки старта
- 6 Сенсорная кнопка Менеджер времени
- 7 Сенсорная кнопка Старт/Пауза
- 8 Сенсорная кнопка Тихо
- 9 Сенсорная кнопка Пар Плюс
- 10 Сенсорная кнопка Soft Plus
- 11 Сенсорная кнопка Дополнительное полоскание
- 12 Сенсорная кнопка Пятна
- 13 Сенсорная кнопка Предварительная стирка
- 14 Кнопка Включения/Выключения

6.3 Дисплей

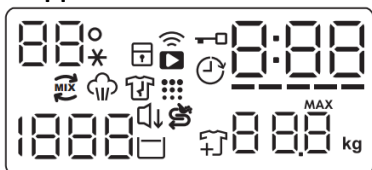

	Зона температур: 88° Индикатор температуры. --* Индикатор холодной воды.
	Индикатор блокировки от детей.
	Индикатор подключения Wi-Fi.
	Индикатор дистанционного запуска.
	Индикатор блокировки двери.
	Индикатор отсрочки старта.
	Цифровой индикатор может показывать: <ul style="list-style-type: none"> • Продолжительность программы (например, 2:40). • Время задержки (например, 2h). • Конец цикла (0:00). • Код предупреждения (например, E20). • Индикатор ошибки (---).
	Индикатор Менеджера времени.
	Индикатор UltraCare.

	Индикатор фазы пара.
	Индикатор фазы защиты от складок.
	Индикатор очистки барабана. Это рекомендация выполнить очистку барабана.
	Зона отжима: Индикатор скорости отжима — — — Отсутствие индикатора отжима. Фаза отжима отключена
	Индикатор беззвучного режима.
	Индикатор остановки полоскания.
	Индикатор заполнения соли. Необходимо дополнить отсек солью: отсек пуст или соли недостаточно.
	Добавьте индикатор одежды. Он загорается в начале фазы стирки, когда еще можно приостановить работу устройства и добавить белья.
	Индикатор максимальной загрузки (см. параграф «Определение загрузки системы SensiCare»). MAX мигает, когда загрузка белья превышает максимальную заявленную загрузку выбранной программы.

7. WI-FI – НАСТРОЙКА ПОДКЛЮЧЕНИЯ

В этой главе описывается, как подключить интеллектуальное устройство к сети Wi-Fi и связать его с мобильными устройствами. Благодаря этому функционалу вы можете получать уведомления, управлять и контролировать работу стиральной машины со своих мобильных устройств.

Чтобы подключить прибор и воспользоваться всем набором функций и услуг, необходимо:

- Беспроводная сеть дома с включенным подключением к Интернету.
- Мобильное устройство, подключенное к беспроводной сети.

Частота	2,412–2,472 ГГц для Европейского рынка
Протокол	Двухпоточное радио IEEE 802.11b/g/n
Максимальная мощность	<20 дБм

7.1 Установка и настройка «Мой Electrolux»

Подключая стиральную машину к приложению, встаньте рядом со своим смарт-устройством. Убедитесь, что ваше интеллектуальное устройство подключено к беспроводной сети.

1. Зайдите в App Store на своем смарт-устройстве.
2. Загрузите и установите приложение «Мой Electrolux».
3. Убедитесь, что в стиральной машине запущено Wi-Fi-соединение. Если нет, читайте следующий параграф «Настройка беспроводного подключения стиральной машины».
4. Запустите приложение. Выберите страну и язык и войдите, используя свой адрес электронной почты и пароль. Если у вас нет учетной записи, создайте новую, следуя инструкциям в разделе «Мой Electrolux».
5. Следуйте инструкциям в приложении для регистрации и настройки стиральной машины.

7.2 Настройка беспроводного подключения стиральной машины

1. Нажмите кнопку включения/выключения на несколько секунд, чтобы активировать прибор. Подождите около 10 секунд, прежде чем продолжить настройку беспроводной сети.
2. Выберите программу, повернув переключатель программ.
3. Одновременно нажмите и удерживайте кнопки и в течение нескольких секунд, пока не раздастся щелчок.

Отпустите кнопки. на дисплее появится на 5 секунд и индикатор начнет мигать. Беспроводной модуль начнет загружаться.



- Убедитесь, что ваше приложение готово к подключению.

4. Примерно через 45 секунд на дисплее отобразится **AP** (Точка доступа).



Точка доступа будет открыта около 3 минут.



i Пока устройство активировано, оно будет продолжать попытки подключения с сохраненными учетными данными до тех пор, пока Wi-Fi не будет деактивирован или не будут сброшены учетные данные.

5. Настройте приложение «My Electrolux» на своем смарт-устройстве и следуйте инструкциям, чтобы подключить устройство к сети Wi-Fi.



6. Если подключение настроено, то при возвращении экрана с информацией о программе на дисплее появится индикатор .



i Каждый раз, когда вы включаете прибор, ему требуется 45 секунд для автоматического подключения к сети. Когда индикатор  перестанет мигать, соединение готово.

Чтобы отключить беспроводное соединение, одновременно прикоснитесь к кнопкам  и  и удерживайте их в течение нескольких секунд до первого звукового сигнала: **OFF** появится на дисплее в течении 5 секунд.

i Если вы выключите и снова включите прибор, беспроводное соединение автоматически отключится.

Чтобы удалить учетные данные беспроводной сети, одновременно нажмите и удерживайте кнопки  и  в течение 10 секунд до второго звукового сигнала: **---** появится на дисплее.

7.3 Дистанционный запуск

Дистанционный запуск позволяет запустить цикл с помощью дистанционного управления.



i Пульт дистанционного управления активируется автоматически, когда вы нажимаете кнопку Старт/пауза  для запуска программы, но также можно запустить программу стирки удаленно.

Когда приложение будет установлено и беспроводное соединение будет установлено, вы сможете активировать удаленный запуск:



1. Нажмите кнопку Отсрочка старта , и на несколько секунд на дисплее появится индикатор **APP**.



2. Коснитесь кнопки Старт/Пауза , чтобы активировать дистанционный запуск до того, как индикатор **APP** перестанет мигать.

На экране сводной информации о программе появятся индикаторы  и , а дверца заблокируется. Теперь программу можно запустить удаленно.

i При нажатии кнопки Старт/Пауза  после того, как индикатор **APP** перестанет мигать, удаленный запуск не активируется, но запускается заданная программа.

Чтобы отключить дистанционный запуск, нажмите кнопку Отсрочка старта  и подтвердите выбор, нажав кнопку Старт/Пауза .

i Положение Сброс  отключает дистанционный запуск.

7.4 Обновление по беспроводной сети

Приложение может предлагать обновление для загрузки новых функций. Обновление принимается только через приложение. Если программа запущена, приложение уведомляет, что обновление начнется в конце программы. Во время обновления на дисплее устройства отображается . По окончании обновления устройство снова можно будет использовать без какого-либо уведомления об успешном обновлении.

При возникновении ошибки на дисплее прибора отображается сообщение : просто нажмите любую кнопку или поверните ручку, чтобы вернуться к обычному режиму работы.

8. ЦИФЕРБЛАТ И КНОПКИ

8.1 Введение

 Опции/функции доступны не для всех программ стирки. Проверьте совместимость опций/функций и программ стирки в «Таблице программ». Одна опция/функция может исключать другую, в этом случае прибор не позволяет установить несовместимые опции/функции.

8.2 Вкл/Выкл (On/Off)

Нажмите эту кнопку на несколько секунд, чтобы активировать или деактивировать прибор. При включении и выключении прибора звучат две разные мелодии. Поскольку функция ожидания автоматически выключает прибор через несколько минут, чтобы снизить потребление энергии, вам может потребоваться снова активировать прибор. Более подробную информацию см. в разделе «Режим ожидания» главы «Ежедневное использование».

8.3 Температура (Temperature)

При выборе программы стирки прибор автоматически предлагает температуру по умолчанию. Касайтесь этой кнопки несколько раз, пока на дисплее не появится нужное значение температуры. Когда на дисплее отображается индикатор  , прибор не нагревает воду.

8.4 Отжим (Spin)

При выборе программы машина автоматически устанавливает максимально допустимую скорость отжима, за исключением программы «Деним». С помощью этой опции вы можете уменьшить скорость отжима по умолчанию.

Нажмите эту кнопку несколько раз, чтобы:

- **Уменьшить скорость отжима.**



На дисплее отображаются только скорости отжима, доступные для заданной программы.

- **Дополнительные варианты вращения **Без отжима** .**

Установите эту опцию, чтобы деактивировать все фазы отжима. На дисплее отображается индикатор .

Прибор выполняет единственный этап слива выбранной программы стирки. Установите эту опцию для очень деликатных тканей. На этапе полоскания для некоторых программ стирки используется больше воды.

- **Активировать опцию **Остановка полоскания** .**

Финальное вращение не выполняется. Вода последнего полоскания не сливается, чтобы предотвратить сминание тканей. Программа стирки завершается с водой в барабане. Индикатор  остается включенным. Дверца остается заблокированной, а барабан регулярно вращается, чтобы уменьшить образование складок. Вы должны слить воду, чтобы открыть дверь. Если вы коснетесь кнопки Старт/Пауза , прибор выполнит этап отжима и сливает воду.

 Прибор автоматически сливает воду примерно через 18 часов.

8.5 Предварительная стирка (Prewash)

С помощью этой опции вы можете добавить в программу стирки этап предварительной стирки. Над сенсорной кнопкой загорится соответствующий индикатор.

- **Используйте эту опцию, чтобы добавить этап предварительной стирки при 30 °C перед этапом стирки. Этот вариант рекомендуется для сильно загрязненного белья, особенно если оно содержит песок, пыль, грязь и другие твердые частицы.**

 Эта опция может увеличить продолжительность программы.

8.6 Пятна (Stain)

Нажмите эту кнопку, чтобы добавить в программу этап выведения пятен. Над сенсорной кнопкой загорится соответствующий индикатор. Используйте этот вариант для белья, от которого трудно удалить трудновыводимые

пятна. Если вы установите эту опцию, поместите пятновыводитель в отделение . Пятновыводитель предварительно смешивают и нагревают с моющим средством, чтобы повысить его эффективность.

 Эта опция увеличивает продолжительность программы. Эта опция недоступна при температуре ниже 40 °С.

8.7 Постоянное дополнительное полоскание (Extra Rinse)

С помощью этой опции вы можете добавить несколько полосканий в соответствии с выбранной программой стирки. Используйте эту опцию для людей с аллергией на остатки моющих средств и с чувствительной кожей.

 Эта опция может увеличить продолжительность программы.

Соответствующий индикатор над сенсорной кнопкой загорится и будет гореть постоянно во время следующих циклов, пока эта опция не будет отключена.

8.8 Постоянный Soft Plus

Установите эту опцию, чтобы оптимизировать распределение кондиционера для белья и улучшить мягкость ткани. Рекомендуется при использовании кондиционера для белья.



 Эта опция может увеличить продолжительность программы.

Соответствующий индикатор над сенсорной кнопкой загорится и будет гореть постоянно во время следующих циклов, пока эта опция не будет отключена.

8.9 Пар Плюс (Plus Steam)

Эта опция добавляет фазу пара, за которой следует короткая фаза защиты от складок в конце программы стирки. Фаза пара уменьшает сминание ткани и облегчает ее глажение. Над сенсорной кнопкой загорится соответствующий индикатор. Индикатор  горит постоянно во время фазы подачи пара.



 Эта опция может увеличить продолжительность программы.

Когда программа останавливается, на дисплее отображается , индикатор  гаснет и  индикатор горит постоянно. Барабан выполняет плавные движения в течение примерно 30 минут, чтобы сохранить эффект пара. При нажатии на любую кнопку движения против сминания прекращаются и дверь разблокируется.

 Небольшая загрузка белья помогает достичь лучших результатов.



8.10 Тихо (Silent)

Коснитесь этой кнопки, чтобы активировать/деактивировать опцию **Тихо** .

Промежуточная и заключительная фазы отжима подавляются, и программа завершается с водой в барабане. Это помогает уменьшить образование складок. На дисплее отображается индикатор . Дверь остается запертой. Барабан регулярно вращается, чтобы уменьшить сминание. Вы должны слить воду, чтобы открыть дверь. Поскольку программа работает очень тихо, ее можно использовать в ночное время, когда доступны более дешевые тарифы на электроэнергию. В некоторых программах полоскание выполняется с использованием большего количества воды. Если вы коснетесь кнопки Старт/Пауза , прибор выполнит единственный этап слива.

 Прибор автоматически сливает воду примерно через 18 часов.

8.11 Отсрочка старта (Delay Start)

С помощью этой опции вы можете отложить запуск программы на более удобное время. Нажмите кнопку несколько раз, чтобы установить необходимую задержку. Время увеличивается с шагом от 1 часа до 20 часов. На дисплее отображается индикатор  и выбранное время задержки. После нажатия кнопки Старт/Пауза  прибор начнет обратный отсчет, а дверца заблокируется.

8.12 Менеджер времени (Time Manager)

С помощью этой опции вы можете сократить продолжительность программы в зависимости от размера загрузки и степени загрязнения. Когда вы устанавливаете программу стирки, на дисплее отображается продолжительность по умолчанию и прочерки .

Нажмите кнопку Менеджер времени , чтобы сократить продолжительность программы в соответствии с вашими потребностями. На дисплее появится новая продолжительность программы, и количество черточек соответственно уменьшится:

- подходит для полной загрузки белья средней степени загрязнения.
- быстрый цикл для полной загрузки слегка загрязненного белья.
- очень быстрый цикл для небольшого слегка загрязненного белья (рекомендуется макс. половина загрузки).
- самый короткий цикл, позволяющий освежить небольшое количество белья.

Менеджер времени доступен только для программ, указанных в таблице

Индикатор	Хлопок	Хлопок Eco ◁	Синтетика
----- ¹	•	•	•
-----	•	•	•
-----	•	•	•
-----	•	•	•
-----	•	•	•

1) Продолжительность по умолчанию для всех программ.

Менеджер времени с программами пара 

При настройке программы пара эта кнопка позволяет выбрать три уровня пара, при этом продолжительность программы соответственно сокращается:

- ----- : максимум.
- ----- : средний.
- ----- : минимум.







8.13 Старт/Пауза (Start/Pause) ▷||

Нажмите кнопку Старт/Пауза ▷||, чтобы приостановить работу прибора или прервать выполняемую программу.

9. ПРОГРАММЫ

9.1 Таблица программ

Программа Температура по умолчанию Диапазон температур	Эталонная скорость отжима Диапазон скорости отжима	Максимальная загрузка	Описание программы (Тип загрузки и уровень загрязнения)
Программы стирки			
Хлопок (Cottons) 40 °C 90 °C – Холодная	1600 об/мин (1600- 400 об/мин)	10 кг	Белый хлопок и цветной хлопок. Нормальные, тяжелые и легкие загрязнения.
◁ Хлопок Eco ¹ (Cottons Eco) 40 °C 60 °C – 40 °C	1600 об/мин (1600- 400 об/мин)	10 кг	Белый хлопок и ярко окрашенный хлопок. Нормальное загрязнение. Потребление энергии снижается, а время программы стирки увеличивается, что обеспечивает хорошие результаты стирки.
Синтетика (Synthetics) 40 °C 60 °C – Холодная	1200 об/мин (1200- 400 об/мин)	4 кг	Синтетические вещи или вещи из смешанных тканей. Нормальное загрязнение.
Деликатная (Delicates) 30 °C 40 °C – Холодная	1200 об/мин (1200- 400 об/мин)	4 кг	Деликатные ткани, такие как акрил, вискоза и смешанные ткани, требуют более бережной стирки. Нормальное загрязнение.
Программы Пары (Steam)  с системой FreshScent. Программы обработки паром можно использовать для уменьшения складок и уменьшения запаха ² одежды, которую необходимо просто освежить, избегая стирки. Волокна ткани расслабляются, и последующее глажение			

Программа Температура по умолчанию Диапазон температур	Эталонная скорость отжима Диапазон скорости отжима	Максима льная загрузка	Описание программы (Тип загрузки и уровень загрязнения)
<p>становится легким. По завершении программы быстро выньте белье из барабана ³. Программа Паря не выполняет никаких гигиенических циклов. Не устанавливайте программу Паря для следующих типов продуктов:</p> <ul style="list-style-type: none"> • Вещи, которые нельзя сушить в сушильной машине. • Вещи с этикеткой «Только химчистка». <p>Аромат ELECTROLUX. Если вы используете этот специальный нежный ароматизатор, ваше белье будет пахнуть, как только что выстиранное: залейте в отделение  бутылку с разовой дозой и просто запустите программу обработки паром. Уменьшите дозировку ароматизатора при обработке меньшей загрузки. С помощью кнопки «Менеджер времени» можно сократить продолжительность программы при стирке вещей, на которых указано, что стирка производится при низкой температуре.</p> <p>НЕ:</p> <ul style="list-style-type: none"> • Сушите в сушильной машине одежду, обработанную ароматизаторами. Их польза испарится. • Используйте аромат для целей, отличных от описанных здесь. • Наносите аромат на новую одежду. Новая одежда может содержать остатки отделочных составов, несовместимых с ней. <p> Флаконы с дозами ароматизаторов можно приобрести в интернет-магазине ELECTROLUX или у официального дилера.</p>			
 Кашемир (Cashmere)	-	1 кг	<p>Шерсть и кашемир. Короткая программа для обновления максимум 1 кг шерстяных и кашемировых изделий, пригодных для машинной и ручной стирки, без стирки. При обработке небольших загрузок продолжительность программы можно дополнительно сократить с помощью опции «Менеджер времени».</p> <p> ПРЕДУПРЕЖДЕНИЕ! Не используйте эту программу для шерстяных вещей, на этикетке которых указано «только сухая чистка».</p>
 Freshscent	-	1 кг	<p>Хлопок, синтетика, деликатные ткани. Короткая и бережная программа отпаривания освежит даже очень деликатные вещи, в том числе очень деликатные с блестками, кружевом и т. д. При обработке небольших партий продолжительность программы можно дополнительно сократить с помощью опции «Менеджер времени».</p> <p> ПРЕДУПРЕЖДЕНИЕ! Не используйте эту программу для шерстяных вещей, на этикетке которых указано «только сухая чистка».</p>
Специальные программы			
Отжим/Слив (Spin/Drain)	1600 об/мин (1600- 400 об/мин)	10 кг	Все ткани, кроме шерсти и деликатных тканей. Отжим белья и слив воды из барабана.
Полоскание (Rinse)	1600 об/мин (1600- 400 об/мин)	10 кг	Все ткани, кроме шерсти и очень деликатных тканей. Программа для полоскания и отжима белья. Скорость отжима по умолчанию используется для программ «Хлопок». Уменьшите скорость отжима в зависимости от типа белья. При необходимости установите опцию «Дополнительное

Программа Температура по умолчанию Диапазон температур	Эталонная скорость отжима Диапазон скорости отжима	Максима льная загрузка	Описание программы (Тип загрузки и уровень загрязнения)
			полоскание», чтобы добавить полоскания. Благодаря низкой скорости отжима прибор выполняет деликатное полоскание и короткий отжим.
Дополнительные программы стирки			
Быстрая 14 мин (Rapid 14 min) 30 °C	800 об/мин (800- 400 об/мин)	1,5 кг	Изделия из синтетических и смешанных тканей. Легкое загрязнение и предметы для освежения.
 Верхняя одежда (Outdoor) 30 °C 40 °C – Холодная	1200 об/мин (1200- 400 об/мин)	2,5 кг ⁴ 1 кг ⁵	<p>i Не используйте кондиционер для белья и убедитесь, что в дозаторе моющих средств нет остатков кондиционера.</p> <p>Синтетические спортивные товары. Эта программа предназначена для бережной стирки современной спортивной одежды для активного отдыха, а также подходит для спортивной одежды, одежды для езды на велосипеде, бега и т.п. Рекомендуемая загрузка белья составляет 2,5 кг.</p> <p>Водоотталкивающие, водонепроницаемые, дышащие ткани. Эту программу также можно использовать в качестве цикла восстановления водоотталкивающих свойств, специально предназначенного для обработки одежды с гидрофобным покрытием. Чтобы выполнить цикл восстановления водоотталкивающих свойств, действуйте следующим образом:</p> <ul style="list-style-type: none"> • Налейте моющее средство в отделение . • Налейте в отделение для кондиционера  специальный восстановитель для водоотталкивающих свойств ткани. • Уменьшите загрузку белья до 1 кг. <p>i Чтобы еще больше улучшить восстановление водоотталкивающих свойств, сушите белье в сушильной машине, установив программу «Верхняя одежда» (если она доступна и если этикетка по уходу за одеждой разрешает сушку в сушильной машине).</p>
Деним (Denim) 30 °C 40 °C – Холодная	800 об/мин (1200- 400 об/мин)	4 кг	Специальная программа для джинсовой одежды с деликатной стиркой, позволяющая свести к минимуму выцветание цвета и появление пятен. Для лучшего ухода рекомендуется уменьшить размер загрузки.
Интенсивная стирка (Ultra Wash) 30 °C 60 °C – 30 °C	1600 об/мин (1600- 400 об/мин)	5 кг	Хлопковые изделия. Интенсивная программа для обеспечения хороших результатов стирки за короткое время.
ColourPro 30 °C 30 °C – Холодно	1200 об/мин (1200- 400 об/мин)	10 кг	Цветной хлопок и синтетика. Низкотемпературный цикл для большей защиты цвета и хороших результатов очистки благодаря умягченной воде. Чтобы обеспечить наилучший уход за вашими тканями, мы рекомендуем не заполнять барабан полностью.

Программа Температура по умолчанию Диапазон температур	Эталонная скорость отжима Диапазон скорости отжима	Максима льная загрузка	Описание программы (Тип загрузки и уровень загрязнения)
 Шерсть/Шелк (Wool/Silk) 40 °C 40 °C – Холод	1200 об/мин (1200- 400 об/мин)	2 кг	Шерсть, которую можно стирать в машине, шерсть, которую можно стирать вручную, и другие ткани со знаком ухода «ручная стирка» ⁶ .
●	Сброс позиции. На дисплее отображаются только тире.		

1) Стандартные программы для значений потребления Energy Label. Согласно постановлению 1061/2010, этими программами являются соответственно «Стандартная программа для хлопка 60°C» и «Стандартная программа для хлопка 40°C». Это наиболее эффективные программы с точки зрения комбинированного потребления энергии и воды при стирке хлопкового белья средней степени загрязнения.

 Температура воды на этапе стирки может отличаться от температуры, заявленной для выбранной программы.

2) Программа «Пар» не удаляет особо резкий запах.





3) После обработки паром белье может быть влажным. Вывесьте предметы на несколько минут.

4) Программа стирки.

5) Программа стирки и этап водонепроницаемости.

6) Во время этого цикла барабан медленно вращается, чтобы обеспечить бережную стирку. Может показаться, что барабан не вращается или вращается неправильно, но это нормально для данной программы.

Совместимость опций программы

Программа	Отжим	Без отжима ---		Предв. стирка	Пятна ¹	Доп. полоскание	Soft Plus	Пар Плюс ¹	Тихо	Отсрочка старта	Менеджер времени
Хлопок	•	•	•	•	•	•	•	•	•	•	•
Хлопок Eco	•	•	•	•	•	•	•	•		•	•
Синтетика	•	•	•	•	•	•	•	•	•	•	•
Деликатная	•	•	•			•	•		•	•	
 Кашемир										•	•
 Freshscent										•	•
Отжим/Слив	•	• ²								•	
Полоскание	•	•	•			•				•	
Быстрая 14 мин	•	•	•							•	
 Верхняя одежда	•	•	•			•				•	
Деним	•	•	•			•	•	•	•	•	
Интенсивная стирка	•	•	•			•	•			•	
ColourPro	•	•	•			•	•		•	•	•
 Шерсть/Шелк	•	•	•							•	

1) Эта опция недоступна при температуре ниже 40 °C.

2) Если вы установите опцию «Без отжима», машина будет выполнять только слив.

9.2 Уход за одеждой Woolmark – Зеленый





Программа стирки шерсти в этой машине одобрена компанией Woolmark для стирки шерстяных изделий с маркировкой «ручная стирка» при условии, что одежда стирается в соответствии с инструкциями производителя этой стиральной машины. Следуйте инструкциям по сушке одежды и другим инструкциям по стирке, указанным на этикетке. M1361
Символ Woolmark является сертификационным знаком во многих странах.

10. НАСТРОЙКИ

10.1 Акустические сигналы



Этот прибор имеет различные акустические сигналы, которые срабатывают, когда:

- Вы активируете прибор (специальная короткая мелодия).
- Вы выключаете прибор (специальная короткая мелодия).
- Вы касаетесь кнопок (звук щелчка).
- Вы сделали неверный выбор (3 коротких звука).
- Программа завершена (последовательность звуков около 2 минут).
- В приборе возникла неисправность (последовательность коротких звуков продолжительностью около 5 минут).

 Чтобы **деактивировать/активировать** звуковые сигналы после завершения программы, одновременно нажмите кнопки «Предварительная стирка»  и «Пятна»  и удерживайте их примерно 2 секунды. На дисплее отображается Вкл./Выкл.

10.2 Блокировка от детей

С помощью этой опции вы можете запретить детям играть с панелью управления.

- Чтобы **активировать/деактивировать** эту опцию, удерживайте кнопку  до тех пор, пока на дисплее не **загорится/погаснет** индикатор . Прибор переключится на эту опцию по умолчанию после выключения.

11. ПЕРЕД ПЕРВЫМ ИСПОЛЬЗОВАНИЕМ

1. Убедитесь, что электропитание имеется и кран подачи воды открыт.

2. Убедитесь, что в отсеке  есть соль, и установите необходимый уровень жесткости воды. См. «Как установить уровень жесткости воды».

3. Налейте 2 литра воды в отсек для моющих средств, отмеченный значком . Это действие активирует сливную систему.

4. Насыпьте небольшое количество моющего средства в отсек, отмеченный значком .

5. Установите и запустите программу стирки хлопка при максимальной температуре без белья в барабане. Это удалит всю возможную грязь с барабана и бака.

12. ЕЖЕДНЕВНОЕ ИСПОЛЬЗОВАНИЕ

 **ПРЕДУПРЕЖДЕНИЕ!** См. главы по безопасности.

12.1 Активация устройства

1. Вставьте вилку шнура питания в розетку.
2. Откройте водопроводный кран.
3. Нажмите кнопку включения/выключения на несколько секунд, чтобы активировать прибор. Звучит короткая мелодия.

12.2 Загрузка белья

1. Откройте дверцу прибора.
2. Опустошите карманы и выверните предметы, прежде чем положить их в прибор.
3. Загружайте белье в барабан по одному. Не загружайте в барабан слишком много белья.
4. Плотно закройте дверцу.

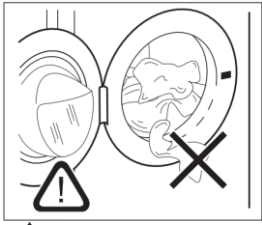

! **ОСТОРОЖНОСТЬ!** Следите за тем, чтобы белье не попало между уплотнителем и дверцей, чтобы избежать риска протечки воды и повреждения белья.

i Стирка сильно загрязненных маслом и жирных пятен может привести к повреждению резиновых частей стиральной машины.

12.3 Заполнение моющим средством и добавками

i Мы рекомендуем не превышать максимальный указанный уровень (**MAX**).

1. Откройте дозатор моющего средства.

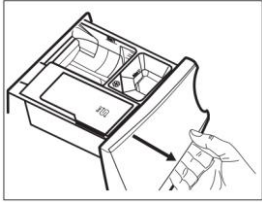

2. Поместите в отделение  стиральный порошок. Если вы используете жидкое моющее средство, обратитесь к разделу «Заливка жидкого моющего средства».

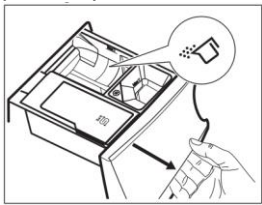

3. При желании залейте в отделение  кондиционер для белья.

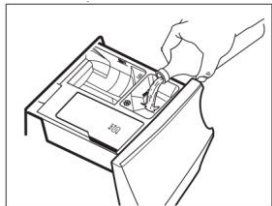



4. Закройте дозатор моющего средства.

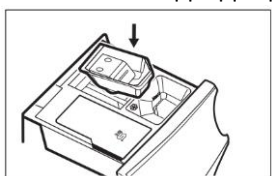

Заливка жидкого моющего средства

1. Вставьте подходящую емкость для жидкого моющего средства.



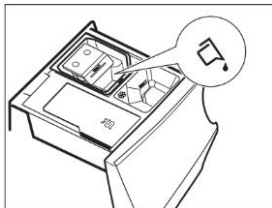

2. Налейте жидкое моющее средство в отделение .





3. Закройте дозатор моющего средства.

12.4 Настройка программы

1. Поверните переключатель программ, чтобы выбрать нужную программу стирки. Индикатор кнопки Старт/Пауза  мигает. На дисплее отображается ориентировочная продолжительность программы и максимальная загрузка.
2. Чтобы изменить температуру и/или скорость отжима, нажмите соответствующие кнопки.
3. При желании установите один или несколько параметров, нажав соответствующие кнопки. На дисплее загораются соответствующие индикаторы и соответствующим образом изменяется отображаемая информация.





 Если выбор невозможен, раздается звуковой сигнал и на дисплее появляется индикация .

12.5 Запуск программы

Нажмите кнопку Старт/Пауза , чтобы запустить программу. Невозможно запустить программу, если индикатор кнопки не горит и не мигает (например, программный переключатель находится в неправильном положении). Соответствующий индикатор перестает мигать и продолжает гореть. Программа запускается, дверь блокируется. На дисплее отображается индикатор .





 Сливной насос может включиться незадолго до того, как прибор наполнит воду.

12.6 Запуск программы с Отсрочкой старта

1. Несколько раз нажмите кнопку Отсрочка старта , пока на дисплее не появится желаемое время задержки. На дисплее индикатор показывает .
2. Нажмите кнопку Старт/Пауза . Дверца прибора заблокируется и начнется обратный отсчет времени отсрочки запуска. На дисплее отображается индикатор . Когда обратный отсчет завершится, программа запустится автоматически.



Отмена отсрочки старта после начала обратного отсчета

Чтобы отменить отсрочку старта:

1. Нажмите кнопку Старт/Пауза , чтобы приостановить работу прибора. Соответствующий индикатор мигает.
2. Несколько раз коснитесь кнопки Отсрочка старта , пока на дисплее не появится надпись  и индикатор  не погаснет.
3. Коснитесь кнопки Старт/Пауза  еще раз, чтобы немедленно запустить программу.

Изменение Отсрочки старта после начала обратного отсчета

Чтобы изменить отсрочку старта:

1. Нажмите кнопку Старт/Пауза , чтобы приостановить работу прибора. Соответствующий индикатор мигает.
2. Нажимайте кнопку Отсрочка старта  несколько раз, пока на дисплее не появится желаемое время задержки.
3. Нажмите кнопку Старт/Пауза  еще раз, чтобы начать новый обратный отсчет.

12.7 Обнаружение загрузки системы SensiCare

 Продолжительность программы на дисплее относится к **средней/высокой** загрузке.

После нажатия кнопки Старт/Пауза  индикатор максимальной заявленной загрузки гаснет, система SensiCare начинает определение загрузки белья:

1. Прибор определяет загрузку в первые 30 секунд. В программах, где доступен «Менеджер времени», на этом этапе полосы «Менеджера времени» , расположенные под цифрами времени, воспроизводят простую анимацию. Барабан кратковременно вращается.
2. Продолжительность программы может быть соответствующим образом скорректирована и увеличена или уменьшена. Еще через 30 секунд начнется залив воды.

По окончании определения нагрузки, в случае перегрузки барабана, на дисплее мигает индикатор **MAX**:

В этом случае на 30 секунд можно приостановить работу прибора и убрать лишнюю одежду.

Убрав лишнюю одежду, нажмите кнопку Старт/Пауза , чтобы снова запустить программу.

Этап SensiCare можно повторять до трех раз (см. пункт 1).



Важно! Если количество белья не будет уменьшено, программа стирки все равно запустится, несмотря на перегрузку. В этом случае невозможно гарантировать наилучшие результаты стирки.

 Примерно через 20 минут после запуска программы продолжительность программы можно будет снова отрегулировать в зависимости от способности ткани впитывать воду.

 Обнаружение SensiCare выполняется только для полных программ стирки и в том случае, если продолжительность программы не была уменьшена с помощью кнопки «Менеджер времени».

12.8 Прерывание программы и изменение опций

Во время работы программы вы можете изменить **только некоторые** параметры:



1. Нажмите кнопку Старт/Пауза . Соответствующий индикатор мигает.
2. Измените параметры. Соответствующим образом изменяется данная информация на дисплее.
3. Снова нажмите кнопку Старт/Пауза . Программа стирки продолжается.

12.9 Отмена запущенной программы

1. Нажмите кнопку «Вкл./Выкл.», чтобы отменить программу и выключить прибор.
2. Нажмите кнопку «Вкл./Выкл.» еще раз, чтобы активировать прибор.

 Если система SensiCare завершила работу и наполнение водой уже началось, новая программа запускается **без повторения системы SensiCare**. Во избежание отходов, вода и моющее средство не сливаются. На дисплее отображается максимальная продолжительность программы, обновляемая примерно через 20 минут после запуска новой программы.

Существует также альтернативный способ отмены:

1. Поверните ручку переключателя в положение «Сброс» .
2. Подождите 1 секунду. На дисплее отображается .

Теперь вы можете установить новую программу стирки.

12.10 Открытие дверцы – Добавление одежды

 Если температура и уровень воды в барабане слишком высоки и/или барабан все еще вращается, не следует открывать дверцу.

Во время работы программы или Отсрочки старта дверца прибора блокируется.

На дисплее отображается индикатор .

1. Нажмите кнопку Старт/Пауза . На дисплее гаснет соответствующий индикатор блокировки двери.
2. Откройте дверцу прибора. При необходимости добавьте или удалите элементы. Закройте дверцу и нажмите кнопку «Старт/Пауза». Программа или Отсрочка старта продолжаются.

12.11 Окончание программы

По завершении программы прибор автоматически останавливается. Звуковые сигналы срабатывают (если они активны). На дисплее отображается .

Индикатор кнопки Старт/Пауза  гаснет.

Дверь разблокируется, и индикатор  гаснет.

1. Нажмите кнопку «Вкл./Выкл.», чтобы выключить прибор.



Через пять минут после окончания программы функция энергосбережения автоматически выключает прибор.





 При повторном включении прибора на дисплее отображается окончание предыдущей программы. Поверните программный диск, чтобы установить новый цикл.

2. Достаньте белье из машины.
3. Убедитесь, что барабан пуст.
4. Держите дверцу и дозатор моющих средств слегка приоткрытыми, чтобы предотвратить появление плесени и неприятных запахов.

12.12 Слив воды после окончания цикла

Если вы выбрали программу или опцию, при которой вода последнего полоскания не сливается, программа завершена, но:

- Отобразится временной интервал , а на дисплее появится сообщение о том, что дверь заблокирована .
- Индикатор кнопки Старт/Пауза  начнет мигать.
- Барабан по-прежнему вращается через равные промежутки времени, чтобы белье не сминалось.
- Дверь остается запертой.
- Чтобы открыть дверцу, необходимо слить воду:

1. При необходимости нажмите кнопку «Отжим» , чтобы уменьшить скорость отжима, предлагаемую прибором.
2. Нажмите кнопку Старт/Пауза : прибор сливает воду и выполняет отжим. Индикатор опции «Остановка полоскания»  или  исчезнет.

 Если вы установили режим «Тихо»  и скорость отжима не меняется, то при нажатии кнопки Старт/Пауза  прибор только сливает воду.

3. Когда программа завершится и индикатор блокировки дверцы  погаснет, дверцу можно будет открыть.

4. Нажмите кнопку «Вкл./Выкл.» на несколько секунд, чтобы выключить прибор.



12.13 Режим ожидания

Режим ожидания автоматически отключает прибор, чтобы снизить потребление энергии, если:

- Вы не используете прибор в течение 5 минут, если не запущена ни одна программа. Нажмите кнопку «Вкл./Выкл.», чтобы снова активировать прибор.
- Через 5 минут после окончания программы стирки. Нажмите кнопку включения/выключения, чтобы снова активировать прибор. На дисплее отображается окончание последней программы. Поверните программный диск, чтобы установить новый цикл.

Если диск повернуть в положение «Сброс» , прибор автоматически выключится через 30 секунд.

 Если вы установите программу или опцию, которая заканчивается водой в барабане, режим ожидания не выключает прибор, напоминая вам о необходимости слить воду.

 Пульт дистанционного управления блокирует режим ожидания, но через 15 минут устройство переходит в режим ожидания сети, и на дисплее отображается только индикатор .

13. СОВЕТЫ И ПОДСКАЗКИ

 **ПРЕДУПРЕЖДЕНИЕ!** См. главы по безопасности.

13.1 Загрузка белья

- Разделите белье на белое, цветное, синтетику, деликатное белье и шерсть.
- Следуйте инструкциям по стирке, указанным на этикетках по уходу за бельем.
- Не стирайте вместе белые и цветные вещи.
- Некоторые цветные вещи могут обесцветиться при первой стирке. Мы рекомендуем первые пару раз стирать их отдельно.
- Выверните наизнанку многослойные ткани, шерсть и изделия с напечатанными иллюстрациями.
- Предварительно обработайте стойкие пятна.
- Сильные загрязнения промойте специальным моющим средством.
- Будьте осторожны со шторами. Снимите крючки и положите шторы в мешок для стирки или наволочку.
- Не стирайте белье без подгибов или с разрезами. Используйте мешок для стирки для стирки небольших и/или деликатных вещей (например, бюстгалтеров на косточках, ремней, колготок, шнурков, лент и т. д.).
- Очень небольшая нагрузка может вызвать проблемы с балансировкой на этапе отжима, что приведет к чрезмерной вибрации. Если это произойдет:
 - а. прервите программу и откройте дверцу (см. главу «Ежедневное использование»);
 - б. вручную перераспределить нагрузку так, чтобы предметы располагались равномерно;
 - в. нажмите кнопку Старт/Пауза . Фаза вращения продолжается.
- Застегните наволочки, застегните молнии, крючки и кнопки. Завяжите ремни, шнуры, шнурки, ленты и другие незакрепленные элементы.
- Освободите карманы и разложите вещи.

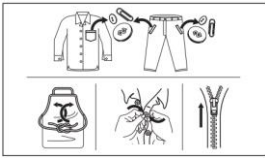

13.2 Устойчивые пятна

Для некоторых пятен воды и моющего средства недостаточно. Мы рекомендуем предварительно обработать эти пятна, прежде чем помещать предметы в прибор. Существуют специальные пятновыводители. Используйте специальный пятновыводитель, соответствующий типу пятна и ткани.

13.3 Моющие средства и другие средства обработки

- Используйте только моющие средства и другие средства, специально предназначенные для стиральных машин:
 - стиральные порошки для всех типов тканей, кроме деликатных. Отдавайте предпочтение порошковым моющим средствам, содержащим отбеливатель, для стирки белого белья и дезинфекции белья.
 - жидкие моющие средства, предпочтительно для программ стирки при низких температурах (максимум 60 °C) для всех типов тканей или специальные только для шерсти.
- Не смешивайте разные типы моющих средств.
- Чтобы защитить окружающую среду, не используйте больше рекомендованного количества моющего средства.
- Следуйте инструкциям на упаковке моющих средств или других средств, не превышая указанного максимального уровня (**MAX**).
- Используйте моющие средства, рекомендованные в зависимости от типа и цвета ткани, температуры программы и уровня загрязнения.

13.4 Экологические советы

- Установите программу без этапа предварительной стирки для стирки белья с нормальной степенью загрязнения.
- Всегда запускайте программу стирки с максимально допустимой загрузкой белья.
- Если вы предварительно обработали пятна, то при выборе программы с низкой температурой можно использовать пятновыводитель.
- Чтобы использовать правильное количество моющего средства, руководствуйтесь количеством, рекомендованным производителем моющего средства.

14. УХОД И ЧИСТКА

⚠ ПРЕДУПРЕЖДЕНИЕ! См. главы по безопасности.

14.1 Внешняя очистка

Чистите прибор только мягким мылом и теплой водой. Полностью высушите все поверхности.

⚠ ОСТОРОЖНОСТЬ! Не используйте спирт, растворители или химические продукты.

⚠ ОСТОРОЖНОСТЬ! Не очищайте металлические поверхности моющими средствами на основе хлора.

14.2 Удаление накипи

i Если вы регулярно используете соль для активации технологии ColourCare, процедура удаления накипи, описанная в этом параграфе, не требуется.

i Если жесткость воды в вашем регионе высокая или умеренная, мы рекомендуем вам использовать средство для удаления накипи из воды для стиральных машин.

Регулярно проверяйте барабан на наличие накипи. Обычные моющие средства уже содержат средства для смягчения воды, но мы рекомендуем время от времени запускать цикл с пустым барабаном и средством для удаления накипи.

i Всегда следуйте инструкциям, которые вы найдете на упаковке продукта.

14.3 Техническая мойка

Повторное и длительное использование программ с низкой температурой может привести к отложению моющих средств, остаткам ворса, росту бактерий внутри барабана и бака. Это может привести к появлению неприятных запахов и плесени. Для устранения этих отложений и очистки внутренней части прибора регулярно (не реже одного раза в месяц) проводите профилактическую промывку.

i См. параграф «Очистка барабана».

14.4 Дверное уплотнение с двойным сифоном

В этом приборе предусмотрена самоочищающаяся сливная система, позволяющая сливать вместе с водой легкие ворсинки, упавшие с одежды, таким образом, что у покупателя нет необходимости осматривать эту зону для регулярного обслуживания и чистки.

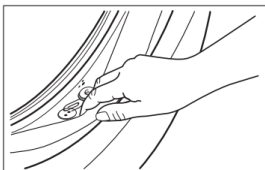

Регулярно осматривайте уплотнение и удаляйте все предметы из внутренней части. Монеты, пуговицы и другие мелкие предметы, забытые в карманах вашей одежды, во время стирки складываются в специальный двойной уловитель в уплотнителе иллюминатора, откуда их можно удобно забрать в конце цикла.

14.5 Очистка барабана

Регулярно проверяйте барабан, чтобы предотвратить нежелательные отложения. Отложения ржавчины в барабане могут возникнуть из-за ржавых посторонних предметов в стиральной машине или водопроводной воде, содержащей железо. Очистите барабан специальными средствами для нержавеющей стали.

i Всегда следуйте инструкциям, которые вы найдете на упаковке продукта. Не очищайте барабан кислотными средствами для удаления накипи, чистящими средствами, содержащими хлор или железо, или стальной ватой.

Для тщательной очистки:

1. Выньте все белье из барабана.
2. Запустите программу «Хлопок» с самой высокой температурой.
3. Добавьте в пустой барабан небольшое количество стирального порошка, чтобы смыть остатки.

i Иногда в конце цикла на дисплее может появиться значок : это рекомендация выполнить «Очистку барабана». После выполнения очистки барабана значок исчезает.

14.6 Очистка дозатора моющих средств и отсека для соли

Перед чисткой убедитесь, что все отсеки пусты.

Во избежание возможных отложений засохшего моющего средства, сгустков кондиционера для белья, образования плесени в ящике дозатора и/или засорения солью в отсеке для соли время от времени выполняйте следующую процедуру очистки:

1. Откройте ящик. Нажмите на защелку, как показано на рисунке, и выдвиньте ящик.

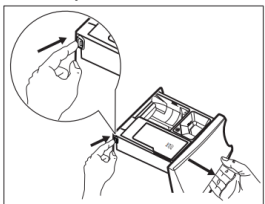

2. Снимите вставку для кондиционера и, если она вставлена, контейнер для жидкого моющего средства.

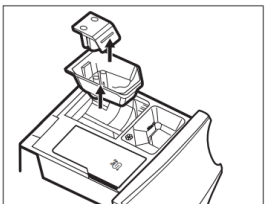
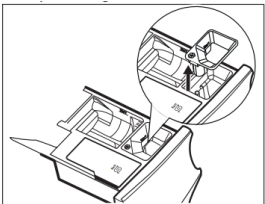

3. Промойте ящик и все вставки под проточной водой.

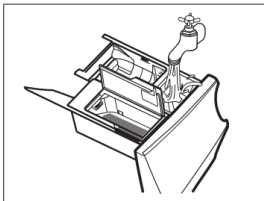

4. Убедитесь, что все остатки моющего средства удалены из отсека для моющих средств. Используйте тряпку.

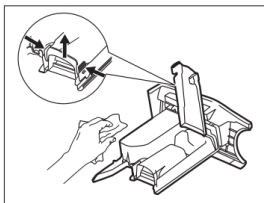

5. Убедитесь, что все остатки моющего средства удалены из верхней и нижней части углубления. Используйте небольшую щетку, чтобы очистить углубление.

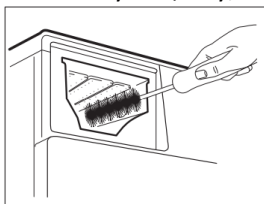

6. Вставьте отсек для моющих средств в направляющие и закройте его. Запустите программу полоскания без белья в барабане.



14.7 Очистка сливного насоса

! ПРЕДУПРЕЖДЕНИЕ! Вытащите вилку шнура питания из розетки.

i Регулярно проверяйте фильтр сливного насоса и убедитесь, что он чистый.

Очистите сливной насос, если:

- Прибор не сливает воду.
- Барабан не вращается.
- Прибор издает необычный шум из-за засорения сливного насоса.
- На дисплее отображается код тревоги **E20**.

! ПРЕДУПРЕЖДЕНИЕ!

- Не снимайте фильтр во время работы прибора.
- Не чистите насос, если вода в приборе горячая. Подождите, пока вода остынет.

Для очистки насоса выполните следующие действия:

1. Откройте крышку насоса.

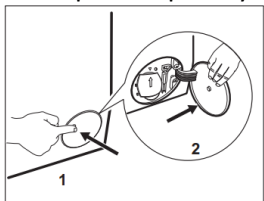

2. Поместите подходящую емкость под отверстием сливного насоса для сбора вытекающей воды.

3. Откройте желоб вниз. Всегда держите под рукой тряпку, чтобы вытереть пролитую воду при снятии фильтра.

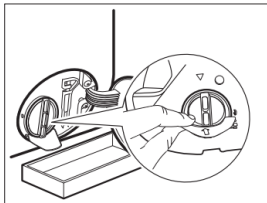

4. Поверните фильтр на 180 градусов против часовой стрелки, чтобы открыть его, не снимая. Пусть вода вытечет.

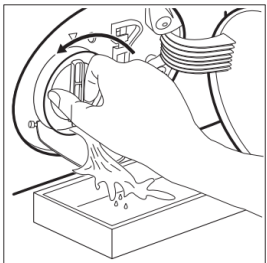

5. Когда чаша наполнится водой, поверните фильтр обратно и опорожните контейнер.

6. Повторяйте шаги 4 и 5, пока вода не перестанет вытекать.

7. Поверните фильтр против часовой стрелки, чтобы снять его.

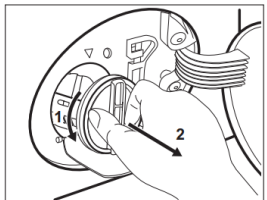

8. При необходимости удалите из углубления фильтра ворс и посторонние предметы.

9. Убедитесь, что крыльчатка насоса может вращаться. Если она не вращается, обратитесь в авторизованный сервисный центр.

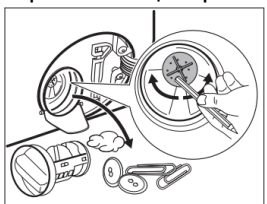

10. Очистите фильтр под водопроводным краном.

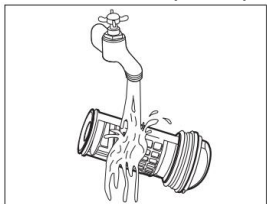

11. Установите фильтр обратно в специальные направляющие, повернув его по часовой стрелке. Убедитесь, что вы правильно затянули фильтр, чтобы предотвратить утечки.

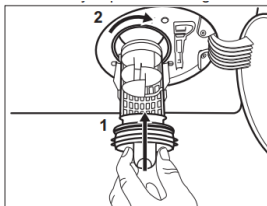

12. Закройте крышку насоса.

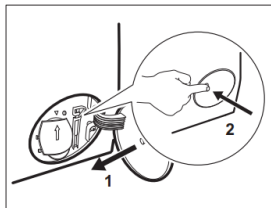

При сливе воды с помощью процедуры аварийного слива необходимо снова активировать систему слива:

- а. Налейте 2 литра воды в отделение для основной стирки дозатора моющих средств.
- б. Запустите программу для слива воды.

14.8 Очистка наливного шланга и фильтра клапана

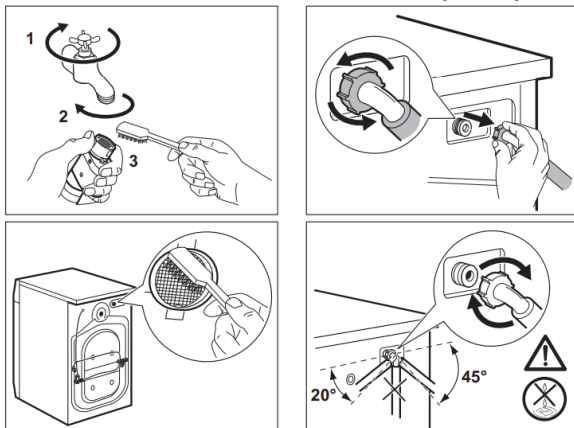

14.9 Аварийный слив

Если прибор не может слить воду, выполните ту же процедуру, которая описана в разделе «Очистка сливного насоса». При необходимости очистите насос.

При сливе воды с помощью процедуры аварийного слива необходимо снова активировать систему слива:

1. Налейте 2 литра воды в отделение для основной стирки дозатора моющих средств.
2. Запустите программу для слива воды.

14.10 Меры предосторожности при заморозках

Если прибор установлен в месте, где температура может достигать значений около 0° С или опускаться ниже, удалите остатки воды из наливного шланга и сливного насоса.

1. Вытащите вилку шнура питания из розетки.
2. Закройте водопроводный кран.
3. Поместите два конца наливного шланга в емкость и дайте воде вытечь из шланга.
4. Опорожните сливной насос. См. процедуру аварийного слива.
5. Когда сливной насос опустошен, снова установите наливной шланг.

⚠ ПРЕДУПРЕЖДЕНИЕ! Прежде чем снова использовать прибор, убедитесь, что температура выше 0 °С. Производитель не несет ответственности за повреждения, вызванные низкими температурами.

15. УСТРАНЕНИЕ НЕИСПРАВНОСТЕЙ

⚠ ПРЕДУПРЕЖДЕНИЕ! См. главы по безопасности.

15.1 Введение

Прибор не запускается или останавливается во время работы. Сначала попытайтесь найти решение проблемы (см. таблицу). Если проблема не устранена, обратитесь в авторизованный сервисный центр.

⚠ ПРЕДУПРЕЖДЕНИЕ! Выключите прибор перед выполнением любой проверки.

В случае серьезных проблем срабатывают звуковые сигналы, на дисплее отображается код неисправности, а кнопка Старт/Пауза  может непрерывно мигать:

- **EHO** - Электропитание нестабильно. Подождите, пока электропитание не станет стабильным.
- **E9 !** - Нет связи между электронными элементами прибора. Выключите его и включите снова. Программа не была завершена должным образом или прибор остановился слишком рано. Если код тревоги появится снова, обратитесь в авторизованный сервисный центр.
- **EFO** - Включено устройство защиты от затопления. Отключите прибор и закройте кран подачи воды. Обратитесь в авторизованный сервисный центр.
- **E iQ** - Прибор не наполняется водой должным образом. После надлежащей проверки снова запустите прибор, нажав кнопку Старт/Пауза ▷||, прибор попытается возобновить цикл. Если ошибка не исчезнет, код тревоги появится снова.
- **E20** - Прибор не сливает воду.
- **E40** - Дверца прибора открыта или закрыта неправильно. Пожалуйста, проверьте дверь!

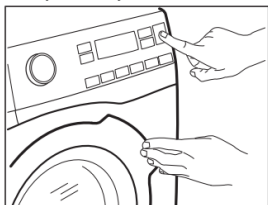

i Если прибор перегружен, выньте некоторые предметы из барабана и/или закройте дверцу, нажимая кнопку Старт/Пауза ▷||, пока индикатор  не перестанет мигать (см. рисунок ниже).



15.2 Возможные неисправности

Проблема	Возможное решение
Программа не запускается.	<ul style="list-style-type: none"> • Убедитесь, что вилка сетевого шнура подключена к сетевой розетке. • Убедитесь, что дверца прибора закрыта. • Убедитесь, что в блоке предохранителей нет поврежденного предохранителя. • Убедитесь, что нажата кнопка Старт/Пауза ▷ . • Если установлена отсрочка старта, отмените настройку или дождитесь окончания обратного отсчета. • Отключите функцию блокировки от детей, если она включена. • Проверьте положение ручки выбранной программы.
Прибор не наполняется водой должным образом.	<ul style="list-style-type: none"> • Убедитесь, что водопроводный кран открыт. • Убедитесь, что давление подачи воды не слишком низкое. Для получения этой информации обратитесь в местное управление водоснабжения. • Убедитесь, что водопроводный кран не засорен. • Убедитесь, что наливной шланг не имеет перегибов, повреждений и заломов. • Убедитесь, что наливной шланг правильно подсоединен. • Убедитесь, что фильтр наливного шланга и фильтр клапана не засорены. См. раздел «Уход и чистка».
Прибор наполняется водой и сразу же ее сливает.	<ul style="list-style-type: none"> • Убедитесь, что сливной шланг находится в правильном положении. Возможно, шланг расположен слишком низко. См. «Инструкцию по установке».
Прибор не сливает воду.	<ul style="list-style-type: none"> • Убедитесь, что кран раковины не засорен. • Убедитесь, что сливной шланг не имеет перегибов и заломов. • Убедитесь, что сливной фильтр не засорен. При необходимости очистите фильтр. См. раздел «Уход и чистка». • Убедитесь, что сливной шланг подсоединен правильно. • Установите программу слива, если вы установили программу без фазы слива. • Установите программу слива, если вы установили опцию, заканчивающуюся водой в баке.
Фаза отжима не работает или цикл стирки длится дольше, чем обычно.	<ul style="list-style-type: none"> • Установите программу отжима. • Убедитесь, что сливной фильтр не засорен. При необходимости очистите фильтр. См. раздел «Уход и чистка».

Проблема	Возможное решение
	<ul style="list-style-type: none"> • Вручную отрегулируйте положение белья в барабане и снова запустите этап отжима. Эта проблема может быть вызвана проблемами с балансом.
На полу вода.	<ul style="list-style-type: none"> • Убедитесь, что соединения водяных шлангов затянуты и нет утечек воды. • Убедитесь, что наливной и сливной шланги не имеют повреждений. • Убедитесь, что вы используете правильное моющее средство и в правильном его количестве.
Дверцу прибора невозможно открыть.	<ul style="list-style-type: none"> • Убедитесь, что выбрана программа стирки, которая заканчивается водой в баке. • Убедитесь, что программа стирки завершена. • Установите слив или программу отжима, если в барабане есть вода. • Убедитесь, что на прибор подается электропитание. • Эта проблема может быть вызвана неисправностью устройства. Обратитесь в авторизованный сервисный центр. Если вам необходимо открыть дверь, пожалуйста, внимательно прочитайте «Аварийное открытие двери». • Убедитесь, что дистанционный запуск не активирован. Деактивируйте его.
На дисплее не отображается индикатор беспроводного подключения  .	<ul style="list-style-type: none"> • Проверьте беспроводной сигнал. • Убедитесь, что беспроводное соединение включено. См. параграф «Настройка беспроводного подключения стиральной машины» главы «Wi-Fi – Настройка подключения». • Проверьте домашнюю сеть и роутер. • Перезагрузите роутер. • Если возникнут дополнительные проблемы с беспроводной сетью, обратитесь к поставщику услуг беспроводной связи.
Приложение не может подключиться к устройству.	<ul style="list-style-type: none"> • Проверьте беспроводной сигнал. • Проверьте, подключено ли ваше смарт-устройство к беспроводной сети. • Проверьте домашнюю сеть и роутер. • Перезагрузите роутер. • При возникновении проблем с беспроводной сетью обратитесь к поставщику услуг беспроводной связи. • Устройство, интеллектуальное устройство или и то, и другое необходимо настроить заново, поскольку был установлен новый роутер или конфигурация роутера была изменена.
Приложение часто не может подключаться к устройству.	<ul style="list-style-type: none"> • Убедитесь, что беспроводной сигнал достигает устройства. Постарайтесь переместить домашний роутер как можно ближе к устройству или подумайте о покупке усилителя беспроводной связи. • Убедитесь, что микроволновая печь не нарушает беспроводной сигнал. Выключите микроволновую печь. Избегайте одновременного использования микроволновой печи и пульта дистанционного управления.
Прибор издает необычный шум и вибрирует.	<ul style="list-style-type: none"> • Убедитесь, что прибор выровнен правильно. См. «Инструкцию по установке». • Убедитесь, что упаковка и/или транспортировочные болты удалены. См. «Инструкцию по установке». • Добавьте больше белья в барабан. Возможно, нагрузка слишком мала.
Продолжительность программы увеличивается или уменьшается во время выполнения программы.	<ul style="list-style-type: none"> • Система SensiCare может регулировать продолжительность программы в зависимости от типа и размера загрузки белья. См. «Обнаружение загрузки системы SensiCare» в главе «Ежедневное использование».
Результаты стирки неудовлетворительные.	<ul style="list-style-type: none"> • Увеличьте количество моющего средства или используйте другое моющее средство. • Перед стиркой белья используйте специальные средства для удаления стойких пятен. • Убедитесь, что вы установили правильную температуру.

Проблема	Возможное решение
	<ul style="list-style-type: none"> Уменьшите загрузку белья. Убедитесь, что в отсек соли  не было залито моющее средство другого типа. В этом случае обратитесь к разделу «Удаление моющего средства или других добавок из отсека для соли». Убедитесь, что в отсек  не насыпана соль. В этом случае запустите цикл полоскания или повторите цикл стирки.
Слишком много пены в барабане во время стирки.	<ul style="list-style-type: none"> Уменьшите количество моющего средства.
Чрезмерная утечка жидкости из дозатора моющего средства.	<ul style="list-style-type: none"> Убедитесь, что резиновые щетки под отсеком для моющего средства целы.
Чрезмерное потребление соли.	<ul style="list-style-type: none"> Проверьте, настроен ли смягчитель воды на работу во время фазы полоскания. См. раздел «Как настроить уровень жесткости воды» в главе «Смягчитель воды (ColourCare)».

После проверки активируйте прибор. Программа продолжается с момента прерывания. Если проблема возникнет снова, обратитесь в авторизованный сервисный центр. Если на дисплее отображаются другие коды сигналов тревоги, выключите и активируйте прибор. Если проблема не исчезнет, обратитесь в авторизованный сервисный центр.

15.3 Аварийное открытие двери

В случае отключения электроэнергии или сбоя в работе дверца прибора остается запертой. Программа стирки продолжится после восстановления подачи электроэнергии. Если в случае неисправности дверь остается запертой, ее можно открыть с помощью функции аварийной разблокировки. Прежде чем открыть дверь:

 **ОСТОРОЖНОСТЬ! Опасность ожогов! Следите за тем, чтобы температура воды не была слишком высокой и белье не было горячим. При необходимости подождите, пока они остынут.**

 **ОСТОРОЖНОСТЬ! Опасность травм! Убедитесь, что барабан не вращается. При необходимости подождите, пока барабан перестанет вращаться.**

 **Убедитесь, что уровень воды внутри барабана не слишком высок. При необходимости произведите аварийный слив (см. «Аварийный слив» главы «Уход и очистка»).**

Чтобы открыть дверь, действуйте следующим образом:

1. Нажмите кнопку «Вкл./Выкл.», чтобы выключить прибор.
2. Вытащите вилку шнура питания из розетки.
3. Откройте заслонку фильтра.
4. Один раз потяните вниз триггер аварийной разблокировки. Снова потяните его вниз, держите в натянутом состоянии и тем временем откройте дверцу прибора.

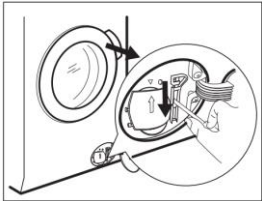

5. Выньте белье и закройте дверцу прибора.
6. Закройте заслонку фильтра.

15.4 Удаление моющего средства или других добавок из отсека для соли

Любые моющие средства и добавки, случайно залитые в отсек , должны быть полностью удалены. Если это произошло, пожалуйста, действуйте следующим образом:

1. Выдвиньте ящик.

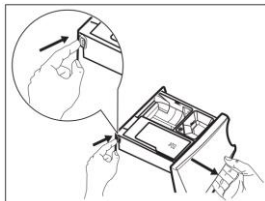

2. Удалите остатки моющего средства или добавок и тщательно очистите отсек.

3. Вставьте ящик обратно и насыпьте в отсек  соль.

4. Закройте ящик.

5. Запустите цикл стирки хлопка или синтетики, не сокращая время, чтобы восстановить функцию смягчителя воды.

16. ПАРАМЕТРЫ ПОТРЕБЛЕНИЯ

 Заявленные значения получены в лабораторных условиях с соблюдением соответствующих стандартов. Изменить данные могут разные причины: количество и тип белья, температура окружающей среды. Давление воды, напряжение питания и температура воды на входе также могут влиять на продолжительность программы стирки.

 Технические характеристики могут быть изменены без предварительного уведомления для улучшения качества продукции.

Программы	Загрузка (кг)	Потребление энергии (кВтч)	Потребление воды (л)	Приблизительная продолжительность программы (мин)	Остаточная влажность (%) ¹
Хлопок 60°C	10	1.85	90	240	44
Хлопок 40°C	10	1.30	90	220	44
Синтетика 40°C	4	0.72	55	160	35
Деликатная 40°C	4	0.60	60	120	35
Шерсть/Шелк 30°C	2	0.35	59	60	30
Стандартные программы хлопка ²					
Стандартный хлопок 60°C 	10	0.60	59	290	44
Стандартный хлопок 60°C 	5	0.38	43	250	44
Стандартный хлопок 40°C 	5	0.37	42	255	44

1) В конце фазы отжима.

2) Результаты производительности и низкое энергопотребление гарантируются за счет использования смягченной воды. Чтобы сохранить это достижение в течение долгого времени, важно установить правильный уровень жесткости воды, следуя инструкциям руководства пользователя, и регулярно использовать соль для регенерации смол.

Выключенный режим (W)	Включенный режим (W)
0.30	0.30
Потребляемая мощность в режиме ожидания от сети (Вт)	Время перехода в режим ожидания сети (мин.)
2.00	15

Информация, представленная в таблице выше, соответствует постановлению Комиссии ЕС 1015/2010, исполнительной директиве 2009/125/ЕС и постановлению комиссии ЕС № 1275/2008.

17. ТЕХНИЧЕСКИЕ ХАРАКТЕРИСТИКИ

Размеры	Ширина/Высота/Глубина/Общая глубина	600 мм/ 850 мм/ 631 мм/ 660 мм
Электрическое подключение	Напряжение Общая мощность Предохранитель Частота	230 В 2200 Вт 10 А 50 Гц
Уровень защиты от попадания твердых частиц и влаги, обеспечиваемый защитным кожухом, за исключением случаев, когда низковольтное оборудование не имеет защиты от влаги.		IPX4
Давление подачи воды	Минимум Максимум	0,5 бар (0,05 МПа) 8 бар (0,8 МПа)
Подача воды ¹		Холодная вода
Максимальная загрузка	Хлопок	10 кг
Класс энергоэффективности		A+++
Скорость отжима	Максимальная скорость отжима	551 об/мин

1) Подсоедините наливной шланг к водопроводному крану с резьбой 3/4 дюйма.

18. АКСЕССУАРЫ

18.1 Доступно на сайте www.electrolux.com/shop или у официального дилера.

i Только соответствующие аксессуары, одобренные ELECTROLUX, обеспечивают стандарты безопасности прибора. Если используются неутвержденные детали, любые претензии будут признаны недействительными.

18.2 Комплект крепежных пластин (4055171146)

Доступно у официального дилера. Если вы устанавливаете прибор на цоколь, закрепите его с помощью крепежных пластин. Внимательно прочтите инструкцию, прилагаемую к аксессуару.

18.3 Комплект для штабелирования

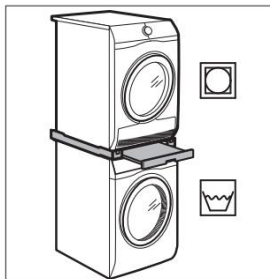

Сушильную машину можно ставить на верхнюю часть стиральной машины только с помощью подходящего комплекта для штабелирования, изготовленного и одобренного ELECTROLUX.

i Проверьте совместимость комплекта для штабелирования, проверив глубину ваших приборов. Комплект для штабелирования можно использовать только с приборами, указанными в буклете, прилагаемом к аксессуару. Внимательно прочтите инструкции, прилагаемые к прибору и аксессуарам.

⚠ ПРЕДУПРЕЖДЕНИЕ! Не ставьте сушильную машину под стиральную машину.

18.4 Подставка с выдвижным ящиком

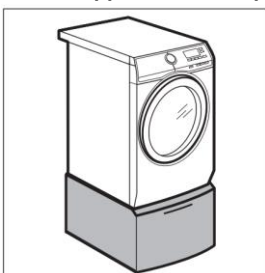

Чтобы поднять прибор и облегчить загрузку и выгрузку белья. Ящик можно использовать для хранения белья, например, полотенец, чистящих средств и многого другого. Внимательно прочтите инструкцию, прилагаемую к аксессуару.

19. КРАТКОЕ РУКОВОДСТВО

19.1 Ежедневное использование

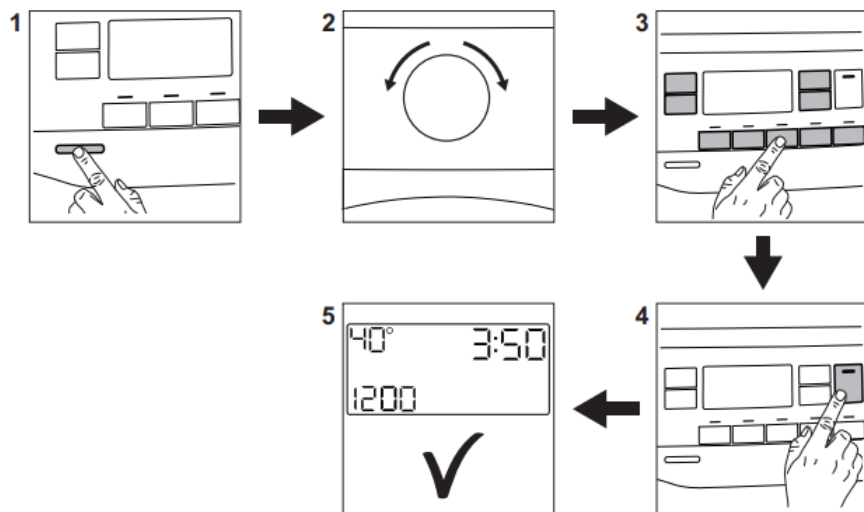

Подключите вилку сетевого шнура к сетевой розетке. Откройте водопроводный кран. Загрузите белье. Насыпьте моющее средство и другие средства для стирки в соответствующий отсек дозатора моющих средств.

1. Нажмите кнопку «**Вкл/Выкл**», чтобы включить прибор.
2. Поверните программный переключатель, чтобы установить нужную программу.
3. Установите нужные параметры с помощью соответствующих сенсорных кнопок.
4. Чтобы запустить программу, нажмите кнопку **Старт/Пауза** .
5. Прибор запускается. По окончании программы выньте белье. Нажмите кнопку **включения/выключения**, чтобы выключить прибор.

19.2 Очистка фильтра сливного насоса

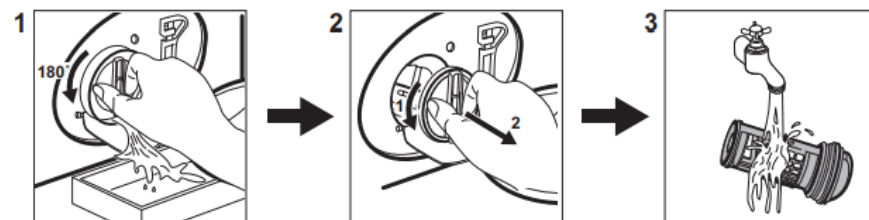

Регулярно очищайте фильтр, особенно если на дисплее появляется код неисправности **E20**.

19.3 Программы

Программы	Загрузка	Описание продукта
Хлопок	10 кг	Белый хлопок и цветной хлопок.
Хлопок Eco	10 кг	Белый хлопок и цветной хлопок. Стандартные программы для значений потребления Energy Label.
Синтетика	4 кг	Синтетические вещи или вещи из смешанных тканей.
Деликатная	4 кг	Изделия из деликатных тканей, таких как акрил, вискоза, полиэстер.
Кашемир	1 кг	Программа отпаривания для шерсти и кашемира.
Freshscent	1 кг	Программа отпаривания для хлопчатобумажных, синтетических и деликатных тканей.
Отжим/Слив	10 кг	Все ткани, кроме шерсти и очень деликатных тканей. Программа для отжима и слива воды.
Полоскание	10 кг	Все ткани, кроме шерсти и очень деликатных тканей. Программа для полоскания и отжима.
Быстрая 14 мин	1,5 кг	Синтетические и смешанные ткани. Слегка загрязненные вещи и одежду нужно освежить.
Верхняя одежда	2,5 кг ¹	Современная спортивная одежда для активного отдыха.

Программы	Загрузка	Описание продукта
	1 кг ²	
Деним	1,5 кг	Джинсовая одежда.
Интенсивная стирка	5 кг	Хлопковые изделия. Интенсивная короткая программа.
ColourPro	10 кг	Цветной хлопок и синтетика. Специальная программа для защиты цвета при низкой температуре.
Шерсть/Шелк	2 кг	Шерсть, которую можно стирать в машине, шерсть и деликатные ткани, которые можно стирать вручную.

1) Программа стирки.



2) Программа стирки и этап водонепроницаемости.

20. ИНФОРМАЦИОННЫЙ ЛИСТ О ПРОДУКТЕ СО ССЫЛКОЙ НА ЕС. РЕГЛАМЕНТ 1369/2017

Информационный лист продукта	
Торговая марка	ELECTROLUX
Модель	EW9F161B PNC914555604
Номинальная грузоподъемность в кг	10
Класс энергоэффективности	A+++
Потребление энергии в кВтч в год, исходя из 220 стандартных циклов стирки для программ «Хлопок» при 60 °C и 40 °C при полной и частичной загрузке, а также потребления в режимах низкой мощности. Фактическое потребление энергии будет зависеть от того, как используется прибор	107.0
Энергопотребление стандартной программы «Хлопок 60°C» при полной загрузке, кВтч	0.60
Энергопотребление стандартной программы «Хлопок 60°C» при частичной загрузке, кВтч	0.38
Энергопотребление стандартной программы «Хлопок 40°C» при частичной загрузке, кВтч	0.37
Потребляемая мощность в выключенном режиме, Вт	0.30
Потребляемая мощность в включенном режиме, Вт	0.30
Расход воды в литрах в год, исходя из 220 стандартных циклов стирки для программ «Хлопок» при температуре 60 °C и 40 °C при полной и частичной загрузке. Фактический расход воды будет зависеть от того, как используется прибор.	11499
Класс эффективности сушки по шкале от G (наименее эффективный) до A (наиболее эффективный)	A
Максимальная скорость отжима в об/мин	1551
Остаточная влажность в %	44
«Стандартная программа для хлопка при 60 °C» и «стандартная программа для хлопка при 40 °C» — это стандартные программы стирки, к которым относится информация на этикетке и в паспорте. Эти программы подходят для стирки хлопчатобумажного белья средней степени загрязнения и являются наиболее эффективен с точки зрения комбинированного потребления энергии и воды	-
Время выполнения стандартной программы «Хлопок 60°C» при полной загрузке в минутах	290
Время выполнения стандартной программы «Хлопок 60°C» при частичной загрузке в минутах	250
Время выполнения стандартной программы «Хлопок 40°C» при частичной загрузке в минутах	255
Продолжительность пребывания в режиме включения в минутах	5
Эмиссия воздушного акустического шума при стирке дБ(A)	47
Эмиссия воздушного акустического шума при вращении дБ(A)	75
Встроенная техника Да/Нет	Нет

Информация, представленная в таблице выше, соответствует постановлению Комиссии ЕС 1015/2010, исполнительной директиве 2009/125/ЕС.

21. ЭКОЛОГИЧЕСКИЕ ПРОБЛЕМЫ

Перерабатывайте материалы, отмеченные символом . Поместите упаковку в соответствующие контейнеры для ее переработки. Помогите защитить окружающую среду и здоровье людей, перерабатывая отходы электрических и электронных приборов. Не выбрасывайте приборы, отмеченные символом , вместе с бытовыми отходами. Верните изделие на местный пункт переработки или обратитесь в муниципальный офис.

Electrolux Appliances AB,
St. Göransgatan 143,
105 45 Stockholm, Sweden