

Weissgauff

СТИРАЛЬНАЯ МАШИНА WMD 6160 D

*Благодарим Вас за покупку прибора от Weissgauff.
Перед использованием внимательно ознакомьтесь
с прилагаемой инструкцией и сохраните ее для
дальнейшего использования.*

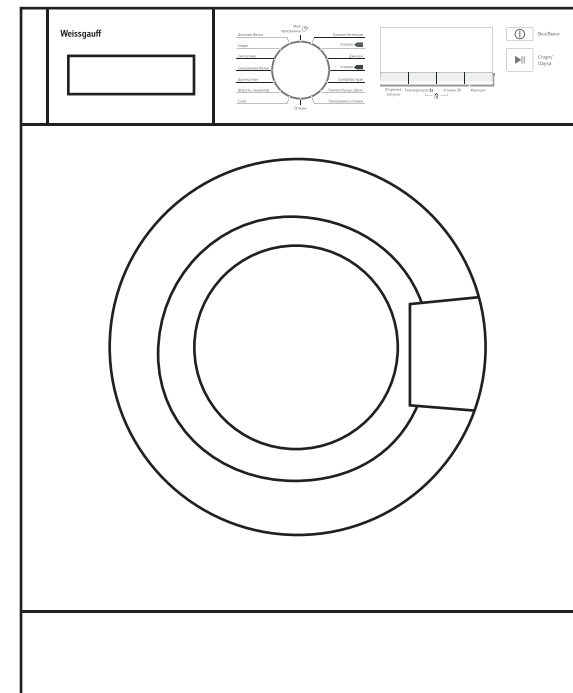

Стиральная машина Weissgauff WMD 6160 D

ОСНОВНЫЕ ПОТРЕБИТЕЛЬСКИЕ СВОЙСТВА И ХАРАКТЕРИСТИКИ

Модель	WMD 6160 D
Максимальная загрузка	10,0 кг
Габариты (Ш x Г x В), мм	595x565x850
Вес нетто, кг	71
Номинальная мощность	2000 Вт
Напряжение	220-240 В, ~50 Гц
Номинальная сила тока	10 А
Стандартное давление воды	0,05 МПа-1МПа

*Продукт сертифицирован в соответствии с действующим техническим регламентом.
Производитель на свое усмотрение и без дополнительных уведомлений может менять комплектацию, внешний вид, страну производства и технические характеристики модели.*

СОДЕРЖАНИЕ

Меры предосторожности	1
Описание стиральной машины	3
Установка стиральной машины	4
Работа стиральной машины	8
Проверочный список и подготовка перед стиркой вещей	8
Вид панели управления	12
Выберите программу	13
Таблица программ стирки	17
Техническое обслуживание	18
Чистка и техническое обслуживание корпуса стиральной машины	18
Устранение неполадок	21
Приложение	23
Памятка по уходу	23
Характеристики изделия	24

Меры предосторожности

- Если поврежден шнур питания, он должен быть заменен производителем, его сервисным агентом или другим квалифицированным лицом во избежание опасных ситуаций.
- Необходимо использовать новый комплект шлангов, поставляемый с прибором, старый комплект не должен использоваться повторно.
- Данная стиральная машина предназначена для использования только внутри помещений.
- Ковровое покрытие не должно закрывать отверстия.
- Настоящий прибор может использоваться детьми в возрасте от 8 лет и старше, а также лицами с ограниченными физическими, сенсорными или умственными способностями или отсутствием опыта или знаний, только если данные лица находятся под присмотром или получили инструкции по безопасной эксплуатации прибора и возможности возникновения опасных ситуаций. Чистка и техническое обслуживание прибора не должны осуществляться детьми без присмотра.
- Данный прибор не предназначен для использования лицами (включая детей) с ограниченными физическими, сенсорными или умственными способностями или отсутствием опыта или знаний, за исключением случаев, когда данные лица находятся под присмотром, или получили инструкции по эксплуатации прибора. Не позволяйте детям играть с прибором.
- Перед чисткой или техническим обслуживанием вытащите вилку сетевого кабеля из розетки.
- Убедитесь, что в карманах одежды ничего не осталось. Острые и жесткие предметы, такие как монеты, броши, гвозди, болты, камни и т.д. могут привести к серьезным повреждениям машины.
- После работы вытащите вилку электропитания и отключите водоснабжение.
- Перед открытием дверцы убедитесь, что вода в барабане отсутствует. Не открывайте дверцу при визуальном заметном наличии воды в барабане.
- Дети и домашние животные могут забираться внутрь машины. Каждый раз проверяйте машину перед работой.
- Во время работы стеклянная дверца может быть очень горячей. При работе машины не допускайте нахождения рядом с ней детей и домашних животных.
- Убедитесь, что напряжение и частота питающей сети соответствуют необходимым для работы машины требованиям.
- Не используйте розетку с номинальной силой тока меньше, чем необходимо для работы машины. Никогда не вынимайте вилку из розетки влажными руками.
- В целях обеспечения Вашей безопасности, вилка шнура электропитания должна вставляться в заземленную трехполюсную штепсельную розетку. Проверьте и убедитесь, что ваша розетка должным образом и надежно заземлена.
- Храните все упаковочные материалы (пластиковые пакеты, пенопласт и т.д.) в недоступном для детей месте.
- Не допускается установка машины в ванной комнате или очень влажных помещениях, а также в помещениях с взрывоопасными и едкими газами.
- Убедитесь, что подключение водяного и электрооборудования осуществляется квалифицированным специалистом в соответствии с инструкциями производителя и местными правилами техники безопасности.
- Перед использованием машины удалите всю упаковку и транспортировочные болты. В противном случае машина может получить серьезные повреждения при работе.
- Перед первой стиркой, необходимо провести один цикл полной стирки без вещей внутри машины.
- Стиральная машина с односторонним впускным клапаном может соединяться с холодным водоснабжением. Стиральная машина с двусторонними впускными

клапанами может соединяться с горячим и холодным водоснабжением.

- Данная стиральная машина предназначена только для домашнего использования и рассчитана на ткани, которым подходит машинная стирка.

Не допускается использование легковоспламеняющихся, взрывоопасных или токсичных растворителей. Бензин, спирт и т.д. не должны использоваться в качестве моющих средств. Выбирайте моющие средства, которые предназначены для машинной стирки, особенно для барабана.

- В машине запрещено стирать ковровые покрытия.
- При сливе горячей воды от стирки остерегайтесь получения ожогов.
- Во время стирки не заполняйте машину водой вручную.
- После завершения выполнения программы, ожидайте две минуты перед открытием дверцы.

- После окончания стирки не забудьте отключить электро- и водоснабжение.
- Не забирайтесь и не сидите на верхней крышке машины.
- Не прислоняйтесь к дверце машины.
- Не закрывайте дверь с приложением чрезмерной силы. Если дверь плохо закрывается, проверьте машину на наличие избыточного количества одежды.
- Бытовая стиральная машина не встраивается.

Меры предосторожности при транспортировке машины:

1. Транспортировочные болты должны повторно устанавливаться на машину только специалистом.

2. Накопившуюся воду необходимо слить.

3. Обращайтесь с машиной осторожно. При перемещении машины не держитесь за ее выступающие части. При транспортировке дверца машины не может использоваться как держатель.

4. Ни в коем случае не допускайте попадания рук в работающий водоотливной бак.

- Для стирки в стирально-сушильной машине не следует использовать промышленные химикаты.

- Загрязненное маслом/нефтепродуктами белье способно самовозгораться, особенно в случае воздействия на него таких источников тепла, как сушильный барабан. Белье нагревается, вызывая реакцию окисления масла/нефтепродуктов. В результате окисления образуется тепло. Если выход для тепла отсутствует, белье разогревается до такой степени, что воспламеняется. Сваливание в кучу, укладка или хранение загрязненного маслом/нефтепродуктами белья может помешать выходу тепла и спровоцировать, таким образом, опасность возникновения пожара.

- Если невозможно избежать попадания в сушильный барабан белья, содержащего растительные масла или кулинарные жиры, либо белья, загрязненного средствами по уходу за волосами, это белье необходимо сначала застирать в горячей воде с дополнительным количеством моющего средства – это снизит, но не устраним опасность.

- Необходимо обеспечить надлежащую вентиляцию во избежание обратного потока газов в помещение от приборов, работающих на других видах топлива, в т.ч. от открытого огня.

- Не сушите в стирально-сушильной машине нестиранное белье.

- Белье, загрязненное такими веществами, как кулинарные жиры, ацетон, спирт, бензин, керосин, пятновыводитель, скипидар, воск и средства для удаления воска, до сушки в стирально-сушильной машине стираются в горячей воде с дополнительным количеством моющего средства.

- В стирально-сушильной машине нельзя сушить такие изделия, как пенорезина (латексная пенорезина), шапочки для душа, водонепроницаемый текстиль, изделия на резиновой подкладке, а также одежду или подушки с прокладками из пенорезины.

- Кондиционеры для белья или иные подобные средства используются в соответствии с инструкциями их изготовителей.

- Заключительная часть цикла работы стирально-сушильной машины происходит без тепла (цикл охлаждения), чтобы белье оставалось при той температуре,

которая не допускает его повреждения.

- Перед работой с машиной выньте из карманов все предметы, как то: зажигалки или спички.

- **ОСТОРОЖНО:** Никогда не останавливайте стирально-сушильную машину до окончания цикла сушки, за исключением ситуаций, когда нужно быстро вынуть и разложить все изделия; это нужно для того, чтобы не уходило тепло.

- Нельзя загромождать отверстия ковриком.

- Отработанный воздух не должен выходить в вытяжную трубу, предназначенную для выхлопных газов от приборов, работающих на газе или других видах топлива.

- Не устанавливайте стирально-сушильную машину за запирающейся дверью, за раздвижной дверью или за дверью, петля которой находится на стороне, противоположной дверце стирально-сушильной машины.

- Не устанавливайте стирально-сушильную машину в помещениях с повышенной влажностью.

- Бытовая стирально-сушильная машина не предназначена для встраивания.

- При возникновении необходимости открыть дверцу для Доагрузки белья, это можно сделать во время слива воды, при этом обратите внимание на то, что барабану для окончательной остановки нужно 15 и более секунд.

Заметки по утилизации



Данная маркировка обозначает, что изделие не должно утилизироваться с другими бытовыми отходами. В целях предотвращения нанесения вреда окружающей среде или здоровью человека от неконтролируемого выброса отходов, утилизируйте данное изделие должным образом для содействия рациональному повторному использованию материальных ресурсов. Для утилизации использованного устройства используйте системы сбора отходов или свяжитесь с продавцом. Они заберут изделие и передадут для экологически безопасной утилизации.

Описание стиральной машины

Комплектующие

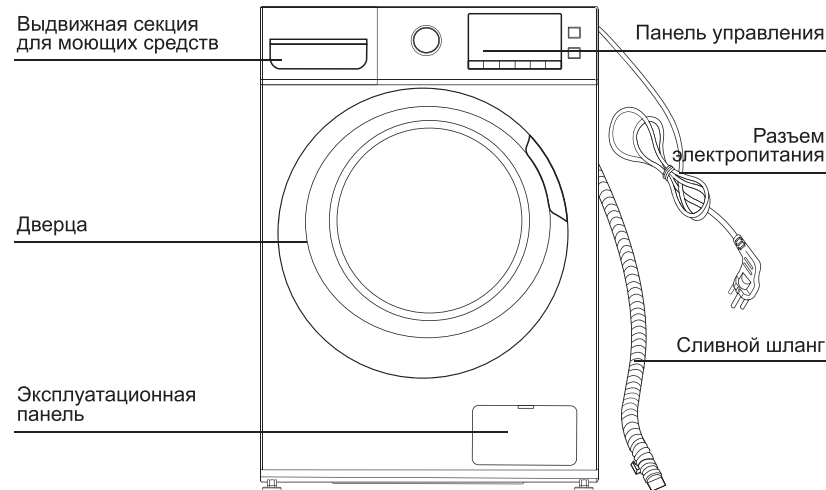

Распределитель мощных средств

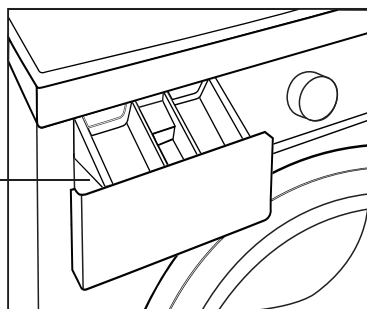

Вспомогательные принадлежности

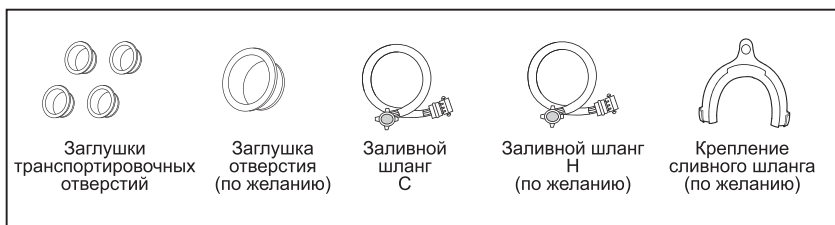

Установка стиральной машины

Распаковка стиральной машины

Распакуйте стиральную машину и произведите проверку на наличие возможных повреждений, полученных при транспортировке. Также убедитесь, что все детали (как показано на стр. 6) в наличии в прилагаемом пакете. При возникновении повреждений во время транспортировки или отсутствии каких-либо деталей, незамедлительно свяжитесь с местным дилером.

Утилизация упаковочных материалов

Упаковочные материалы могут быть опасны для детей. Утилизируйте упаковочные материалы должным образом и держите их недоступными для детей. Утилизация должна производиться согласно соответствующим местным нормативным актам. Не выбрасывайте упаковочные материалы вместе с обычным бытовым мусором.

Удаление транспортировочных болтов

Перед использованием необходимо удалить транспортировочные болты с задней стороны машины. Для удаления болтов выполните следующие действия:

1. Ослабьте болты при помощи гаечного ключа и удалите их.
2. Заделайте отверстия заглушками транспортировочных отверстий.
3. Сохраните транспортировочные болты для дальнейшего использования.

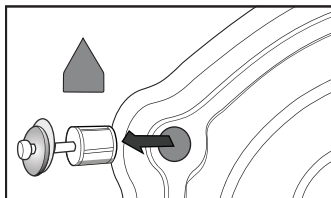

Выбор места установки

Перед установкой машины необходимо выбрать место для ее установки, руководствуясь следующими параметрами:

Твердая, сухая горизонтальная поверхность (если поверхность не горизонтальная, выровняйте ее согласно следующему пункту «Настройка ножек»)

Избегайте попадания прямого солнечного света

Помещение должно хорошо проветриваться

Температура в помещении – выше 0 °C

Держите машину подальше от нагреваемых материалов, таких как уголь или газ.

Убедитесь, что машина не стоит на шнуре электропитания.

Не устанавливайте стиральную машину на ковровое покрытие.

Выравнивание ножек

1. Устанавливая стиральную машину, прежде всего, проверьте, плотно ли прикреплены ножки к корпусу.

Если нет, вкрутите их на место рукой или гаечным ключом и затяните гайки гаечным ключом.

2. Установив стиральную машину, надавите по очереди на четыре угла на верхней крышке стиральной машины. Если стиральная машина при надавливании не устойчива, ножку на этом углу нужно выровнять.

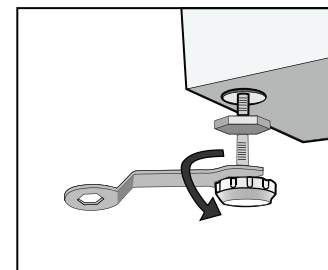

3. Проверьте положение стиральной машины. Ослабьте гаечным ключом зажимную гайку и поверните ножку рукой, пока она не будет плотно касаться пола. Надавите на ножку одной рукой и плотно прикрепите гайку к корпусу другой рукой.

4. После надлежащего закрепления снова надавите на четыре угла, чтобы убедиться, что они правильно выровнены. Если машина по-прежнему неустойчива, необходимо повторить шаги 2 и 3.

5. Возьмите твердый цилиндр (например, жестяную банку), положите его на верхнюю крышку стиральной машины и перекладывайте ее по противоположным направлениям: влево, вправо, вперед и назад. Если цилиндр остается устойчивым, стиральная машина стоит ровно. Если он катится, стиральная машина поставлена неровно. В том направлении, в котором катился цилиндр, и находится более низкая поверхность. Затем обе ножки в этом направлении следует одновременно поднять, пока стиральная машина не будет стоять ровно. Повторите шаги 1-3, чтобы плотно прижать ножки на дне к полу, и крепко закрутите гайки.

Подсоедините заливной шланг

Подсоедините заливной шланг, как показано на рисунке. Если ваша модель имеет горячий клапан, подсоедините горячий клапан к сливу горячей воды. Для некоторых программ автоматически сократится расход электроэнергии.

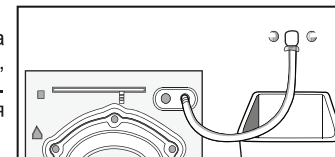

Установите заливной шланг

1. Подсоедините коленчатую трубу к крану и затяните ее по часовой стрелке.

2. Подсоедините другой конец заливного шланга к выпускному клапану на задней стенке стиральной машины и крепко затяните шланг по часовой стрелке.

Примечания: после подсоединения, если в шланге есть протечка, повторите шаги, чтобы подсоединить заливной шланг. Для водоснабжения должен использоваться самый простой тип крана. Если кран квадратный или слишком большой, его нужно заменить стандартным.

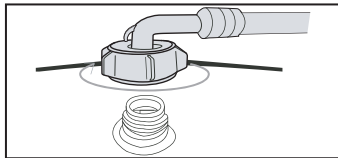

Расположите сливной шланг

Есть два способа расположить конец сливного шланга:

1. Положите его в лотка для воды.

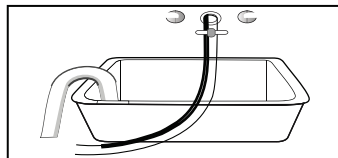

2. Подсоедините его к отводящей дренажной трубе лотка.

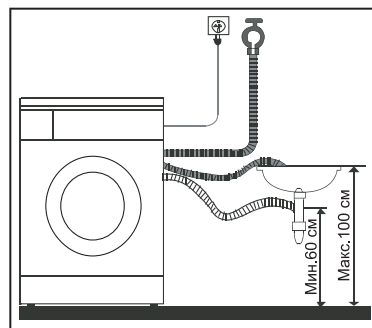
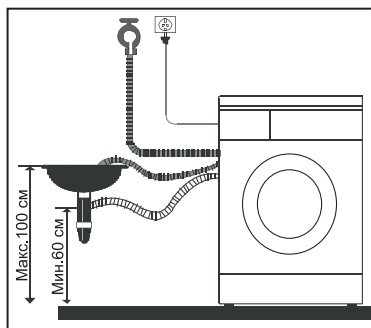

- Машина может качать воду вверх и вниз, сливной шланг не следует устанавливать на высоте более 100 см, и его конец не должен погружаться в воду.

Правильно расположите сливной шланг, так, чтобы на пол не капала вода.

Примечание: Если машина имеет крепление сливного шланга, установите его, как показано на следующих рисунках.

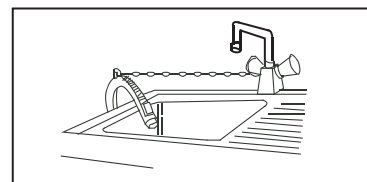

- При установке сливного шланга хорошо закрепите его жгутом.
- Правильно расположите сливной шланг, так, чтобы на пол не капала вода.

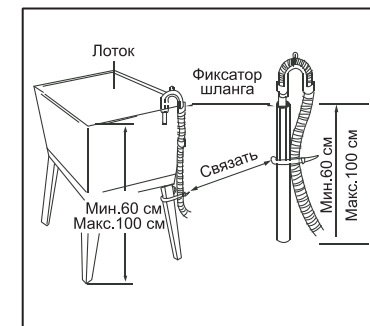

- Если сливной шланг слишком длинный, не вталкивайте его в стиральную машину, иначе это приведет к излишним шумам при работе.

Пробка

Данная пробка используется для того, чтобы затыкать отверстие сзади корпуса.

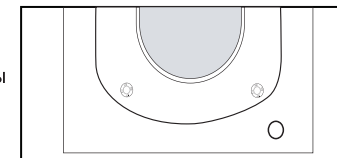

Электрическое соединение

- Так как максимальный ток через устройство составляет 10А, то, когда вы используете функцию нагрева, убедитесь, что система электропитания (ток, напряжение питания и провод) у вас дома отвечают требованиям нормальной нагрузки электрических приборов.

- Подключайте машину к розетке, которая правильно установлена и надлежащим образом заземлена.

- Убедитесь, что напряжение питания у вас дома совпадает с напряжением питания на паспортной табличке, расположенной на задней стенке машины.

- Вилка должна подходить розетке, а корпус должен быть правильно и надлежащим образом заземлен.

- Не используйте многоцелевую вилку или розетку как удлинитель.

- Не подключайте и не вытаскивайте вилку мокрой рукой.

- Подключая и вытаскивая штекер питания, не тяните за шнур.

- Если шнур питания поврежден или имеет какие-либо признаки поломки, нужно заменить его специальным шнуром питания, который можно приобрести у его производителя или в сервисном центре.

⚠ ПРЕДУПРЕЖДЕНИЕ

1. **Данная машина должна быть правильно заземлена.** При коротком замыкании заземление может уменьшить опасность удара электрическим током.

Данная машина оснащена шнуром питания, который включает в себя вилку, заземляющий провод на заземляющей клемме.

2. Стиральная машина должна работать на контуре, отдельном от других электроприборов. Иначе устройство защиты питания может дать сбой или может сгореть плавкий предохранитель.

Работа стиральной машины

Подготовка к стирке

Внимательно прочитайте данный раздел Руководства, чтобы избежать нарушений в работе стиральной машины и порчи вещей.

Проверьте, не потеряли ли цвет первые постиранные вещи.

Налейте жидкое моющее средство на белое полотенце и промойте им скрытые края одежды, проверьте, не осталось ли на белом полотенце пятен натурального цвета этой одежды.

Что касается шарфов и вещей, которые легко обесцвечиваются при стирке с другими вещами, их нужно стирать отдельно.

Что касается пятен на рукавах, воротниках и карманах, используйте жидкое моющее средство и мягко помойте их щеткой. Затем положите вещи в стиральную машину для достижения наилучшего результата стирки.

Термочувствительные вещи должны стираться в соответствии с требованиями на ярлыках. Иначе они могут изменить цвет или деформироваться.

Запомните:

Никогда не кладите в стиральную машину вещи, которые нужно постирать, на долгий период времени, иначе они могут заплесневеть и покрыться пятнами.

Вещи, которые нельзя стирать в стиральной машине

Вещи, которые могут деформироваться при погружении в воду:

Галстуки, жилетки, одежда в стиле «вестерн», верхняя одежда и т.д. при погружении в воду могут заметно «сесть». Также нельзя стирать в стиральной машине вещи, теряющие цвет, такие, как комбинированная одежда из пряжи из искусственного волокна и т.д.

Одежда со складками, гофрированная одежда, полимерная ткань и т.д. могут деформироваться при погружении в воду. Помимо хлопка и шерсти, к тканями, которые легко деформируются, относятся шелк, меховые изделия и меховая отделка.

Вещи с отделкой, длинные платья, традиционная одежда и т.д. легко обесцвечиваются.

Не стирайте вещи без ярлыков о материале и без указаний для стирки.

Никогда не стирайте в стиральной машине вещи, запачканные химическими веществами, такими, как бензин, нефть, бензол, растворитель для краски и спирт.

Обращайте внимание на моющие средства

Моющее средство или стиральный порошок с низким образованием пены или специальный стиральный порошок для стиральной машины с барабаном следует выбирать в зависимости от типа ткани (хлопок, синтетическое волокно, искусственная и натуральная шерсть), от цвета, температуры стирки, степени и типа загрязнения, иначе может образоваться слишком много пены, которая переполнит отсек, что может привести к нарушениям в работе стиральной машины.

Отбеливатель относится к щелочи и может испортить одежду, поэтому его нужно использовать в минимальных количествах.

Порошкообразные моющие средства могут легко остаться на одежде и вызывать

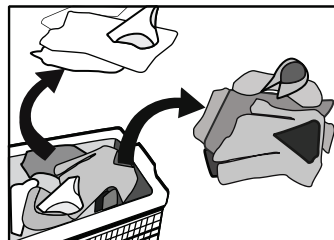

неприятный запах, поэтому одежду нужно хорошо прополаскивать.

Моющее средство не может легко и полностью раствориться, если его слишком много или температура воды слишком низкая. Моющее средство может остаться на одежде, трубах и стиральной машине, загрязняя вещи.

При стирке должны учитываться вес вещей, степень загрязнения, жесткость местной воды, а также рекомендации производителей моющих средств. Обратитесь в компанию водоснабжения, если не уверены насчет жесткости воды.

Примечания:

Храните моющие средства и дополнительные средства в безопасных и сухих местах, недоступных для детей.

Вытащите все предметы из карманов

Проверьте карманы на одежде, которую нужно постирать, уберите жесткие предметы, например, украшения и монеты, иначе это может привести к повреждению стиральной машины.

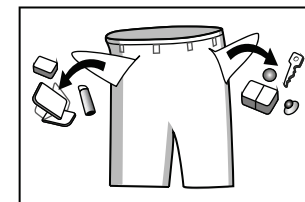

Вещи, подлежащие стирке, классифицируются согласно следующим характеристикам:

Типы символов на памятках по уходу: вещи, подлежащие стирке, разделяются на хлопок, смешанное волокно, синтетическое волокно, шелк, шерсть и искусственное волокно. Работа стиральной машины

Цвет: следует разделять белые и яркие цветные вещи. Все новые цветные вещи нужно стирать отдельно.

Размер: вещи разных размеров стираются вместе, чтобы улучшить результат стирки.

Влияние: вещи из искусственной шерсти должны стираться отдельно. Что касается новых вещей из чистой шерсти, штор и шелка, для них следует выбирать процедуру щадящей стирки. Проверьте ярлыки на всех вещах, подлежащих стирке.

Прежде чем класть вещи в стиральную машину, их нужно рассортировать. Если на шторах есть крючки, их перед стиркой нужно убрать.

Отделка на одежде может повредить стиральную машину. Вещи с пуговицами и вышивкой следует перед стиркой вывернуть наизнанку.

Чистка застежек:

Молния, пуговицы или крючки должны быть застегнуты. Свободные завязки или ленты нужно завязать.



Бюстгалтер следует стирать в наволочке на молнии или на пуговицах, чтобы не позволить выскочившим из бюстгалтера стальным дужкам попасть в барабан и повредить машину.

Особенно деликатные вещи, такие, как кружевные занавески, прямые жакеты, маленькие вещи (облегающие носки, носовые платки, галстуки и т.д.) нужно положить в сетку для стирки.

Стирка одной большой и тяжелой вещи (например, махровые полотенца, джинсы, ватные куртки и т.д.) может легко привести к смещению центра тяжести барабана и дисбалансу при работе стиральной машины в режиме отжима. Чтобы этого избежать, следует добавить еще одну или две вещи и стирать их вместе.

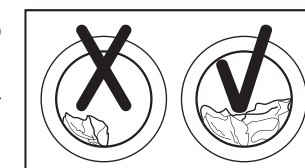
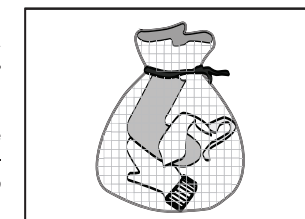

Для защиты детской кожи

Детские вещи (детская одежда и полотенца), включая пеленки, следует стирать отдельно. Если они стираются вместе с вещами взрослых, это может привести к их загрязнению. Количество полосканий следует увеличить, чтобы вещи были тщательно прополосканы и очищены, без остатков моющего средства.

Для достижения наилучшего результата стирки вещи, которые легко загрязняются, такие, как белые носки, воротники, рукава и т.д., следует постирать вручную перед тем, как положить их в стиральную машину.

Используйте порошкообразные или жидкие моющие средства. Если используется мыло, оно может остаться в отверстиях на одежде.

Замачивание хлопчатобумажных тканей

Современная стиральная машина в сочетании с современным моющим средством может обеспечить отличный результат стирки с экономией электроэнергии, времени, воды и моющего средства. Но при сильном загрязнении хлопчатобумажной ткани, для замачивания может использоваться моющее средство на основе белковых веществ.

Проверьте объем стирки:

Не кладите слишком много вещей, иначе это повлияет на результат стирки. Проверьте максимально допустимое количество вещей для стирки по следующей таблице.

Тип ткани	Максимальный объем загрузки	
	8.0 кг	10.0 кг
Хлопок	8.0 кг	10.0 кг
Синтетика	4.0 кг	5.0 кг
Шерсть	2.0 кг	2.5 кг

Примечание:

Расчетный объем является максимальным, при каждой стирке проверяйте чтобы объем сухих вещей, которые помещаются в устройство, не превышал расчетный.

Вещи, легко покрывающиеся пухом, перед стиркой необходимо вывернуть наизнанку.

Вещи, легко покрывающиеся пухом, необходимо стирать отдельно, иначе другие вещи могут покрыться пылью, нитками и т.д. Желательно стирать черные и хлопковые вещи отдельно, потому что при совместной стирке они могут легко покрыться нитками других цветов.

Проверьте это перед стиркой.

Водонепроницаемые материалы (лыжные костюмы, наружные подкладки, шторы) не следует стирать в стиральной машине.

Волоконные изделия лучше не стирать в стирально-сушильной машине, поскольку вода не может легко намочить водонепроницаемые подушки и одежду. Иначе во время полоскания и сушки произойдет заливание водой или возникнет чрезмерная вибрация, вещи также могут быть испорчены. (Например, наружные подкладки, непромокаемые плащи, зонты, лыжные костюмы, автомобильные чехлы, спальняные мешки и т.д.)

Предостережения при сливе

Слив при стирке обычных вещей:

Вода из постиранных вещей сливается в дренажное отверстие.

Слив при стирке водонепроницаемых вещей и волоконных изделий:

При обычной стирке и сливе вода из водонепроницаемых вещей и волоконных изделий не может быть слита, в то время как промывочная вода стекает в одном направлении, поэтому эксцентриситет стиральной машины становится слишком большим, что приводит к вибрации или движению.

Рекомендации при сушке

Вещи могут сушиться после отжима.

Во время отжима не нажимайте кнопку скорости, чтобы не допустить сбоя отжима белья. Для синтетических тканей соответствующая скорость отжима выбирается перед сушкой. Для обеспечения высокого качества сушки, распределите ткани по типам и температуре сушки.

В целях защиты вынимайте синтетические ткани перед сушкой, а также установите надлежащее время сушки в соответствии с загрузкой.

При необходимости глажки вещей после сушки, оставьте их на некоторое время для рассеивания влаги.

Швейные изделия, которые нельзя сушить

Прежде всего машинной сушке нельзя подвергать деликатные изделия, такие как синтетические шторы, шерстяные, шелковые и изделия с металлическими вставками, капроновые колготки, объемные швейные изделия – теплые куртки с капюшоном, покрывала, стеганные одеяла, спальняные мешки и пуховые одеяла.

Нельзя производить машинную сушку швейных изделий, набитых пенорезинкой, или материалов сходных с пенорезинкой; они представляют опасность пожара.

Кроме того, ткани с остатками лосьона для укладки волос, лака для волос, средств для снятия лака с ногтей или подобных растворов нельзя сушить в машине в целях избежания образования вредных паров.

Быстрый запуск

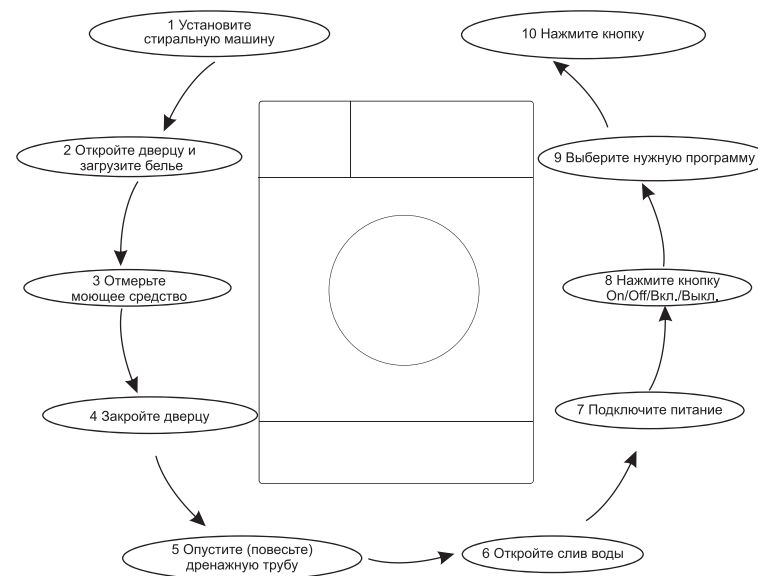

Примечания после стирки:

1. После окончания стирки прозвучит звуковой сигнал;
2. Закройте слив воды;
3. Нажмите кнопку питания и вытащите вилку.
4. Откройте дверцу барабана и извлеките постиранные вещи.

Вид панели управления

Экран							
Отложенный старт	Блокир. дверцы	Блокир. от детей	Дозагрузка	Предвар. стирка	Стирка	Полоскание	Отжим
Мойка воздухом	Сушка	Экспресс стирка	Дополнит. стирка	Дополнит. полоскание	Защита от сминания	Выбор	

Вкл/Выкл

Нажмите однократно для включения стиральной машины, повторное нажатие приведет к выключению стиральной машины.

Программа

Различные программы стирки вещей для удобства пользователей.

Настройка функции

Повторно нажмите кнопку, чтобы настроить время отложенного старта, степень сушки, температуру воды, скорость отжима и т.д.

Пуск/Пауза

Нажмите кнопку, чтобы запустить или остановить цикл стирки.

Сушка

Непрерывное нажатие кнопки сушки позволяет выбрать степень сушки: Интенсивная сушка/Обычная сушка/Бережная сушка.

Интенсивная сушка: выбирайте данную функцию если вещи вам нужны незамедлительно.

Примечания:

1. Линейная схема панели управления дана в ознакомительных целях. Панель управления на изделии может отличаться.
2. Панель управления может быть изменена без письменного уведомления. Для консультации посетите веб-сайт стиральной машины или позвоните на линию обслуживания.
3. Когда лампочки скорости не горят, значит, скорость равна 0.
4. Для программ со значком доступна функция скоростной стирки.

Стирка вещей в первый раз

Перед тем как стирать вещи в первый раз, нужно дать стиральной машине проработать без вещей один цикл всех процедур следующим образом:

1. Подсоедините источник питания и водоснабжение.
2. Поместите немного моющего средства в ящик и закройте его.

3. Нажмите кнопку «Вкл./Выкл».

4. Нажмите кнопку «Пуск/Пауза».

Ящик разделен следующим образом:

I. Моющее средство для замачивания или стиральный порошок.

II. Основное моющее средство.

Дополнительное средство для стирки, например, кондиционер для белья.

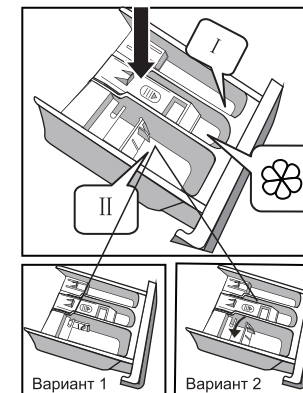

Поместите моющее средство в стиральную машину

1. Выдвиньте ящик.
 2. Наполните отдел I моющим средством для замачивания (при необходимости).
 3. Наполните отдел II моющим средством.
- Вариант 1: моющее средство (порошок), вариант 2: (жидкость).
4. Наполните кондиционером отдел (при необходимости).

Примечания:

- Если моющее средство или дополнительное средство – слипшееся или клейкое, до того, как поместить их в ящик для моющего средства, нужно немного разбавить их водой, чтобы входное отверстие ящика для моющего средства не было заблокировано и переполнено при наливании воды.

- Выберите подходящий тип моющего средства для разной температуры стирки, чтобы достичь наилучшего результата с минимальным потреблением воды и электроэнергии.

Запустите стиральную машину

Подключите питание. Убедитесь, что водопроводные трубы подсоединены надлежащим образом. Полностью откройте кран подачи воды. Положите внутрь вещи, которые нужно постирать, и поместите моющее средство и усилитель клейкости. Затем нажмите кнопку «Вкл./Выкл». Выберите правильные процедуры и функции и нажмите кнопку «Пуск/Пауза».

Выберите программу

Правильные программы стирки должны быть выбраны в соответствии с типами, количеством и степенью загрязнения вещей, подлежащих стирке, при помощи следующей таблицы температуры стирки.

90°C	Сильно загрязненный белоснежный хлопок или лен (например: скатерти для кофейного столика, скатерти для обеденного стола, полотенца, постельное белье).
60°C	Умеренно загрязненный цветной лен, хлопок и синтетические вещи с некоторой степенью обесцвечивания (например: рубашки, пижамы); слегка загрязненный белоснежный лен.
40°C, 30°C, 20°C, холодная вода	Обычно загрязненные вещи (например: синтетика и шерсть).

Во-первых, поверните поворотный переключатель, чтобы выбрать соответствующие программы по типу ткани.

Во-вторых, выберите надлежащую температуру в соответствии со степенью загрязненности. Вообще, чем выше температура, тем больше энергопотребление.

И наконец, выберите нужную скорость вращения. Для обычных тканей рекомендуется 1000~1200 об/мин, а для деликатных тонких тканей – 600~800 об/мин. Чем выше скорость вращения, тем сильнее отжим ткани, но также повышается и уровень шума. Также при регулярном использовании высокой скорости отжима поверхность деликатных тканей сминается сильнее, а срок службы стиральной машины сокращается.

ВНИМАНИЕ: в целях защиты деликатных тонких тканей следует выбирать более низкую скорость вращения. Выбор программы стирки зависит от типа белья. Основные программы стирки выбираются следующим образом:

- Стирка/сушка 60 минут

Выбирайте эту программу для сушки белья менее 1 часа, температура сушки – разная. Стандартная загрузка – 1 кг.

- Хлопок

Вы можете выбрать эту программу для белья, подлежащего ежедневной стирке. Процесс стирки достаточно продолжительный и весьма интенсивный. Рекомендуется для стирки таких изделий из хлопчатобумажной ткани, как постельное белье, стеганые покрывала, наволочки, домашняя одежда, нижнее белье и т.д.

- Синтетика

Вы можете выбрать эту программу для стирки изделий из достаточно деликатных тканей. Эта программа короче программы «Хлопок», и интенсивность стирки ниже. Рекомендуется для стирки изделий из синтетических тканей, например: рубашки, жакеты, куртки. Программу «Синтетика» следует выбирать для стирки портьерных и ажурных тканей. При стирке трикотажных изделий необходимо уменьшить количество моющего средства, так как ослабляется переплетение нитей, и легко образуются пузырьки.

- Детские вещи

Выбирайте эту программу для стирки детской одежды; эта программа обеспечивает повышенное качество стирки и ополаскивания для защиты нежной детской кожи.

- Смешанные ткани

Вы можете выбрать эту программу для стирки одежды из прочных тканей, которые требуют более длительной и интенсивной обработки. Данная программа применяется для таких хлопчатобумажных изделий повседневного использования, как простыни, наволочки, халаты и нижнее белье.

- Сушка

Выбирайте программу «Сушка» для сушки одежды, температура сушки разная. Устанавливайте время сушки в зависимости от загрузки.

- Хлопок ЭКО

Повышает эффективность стирки, увеличивает время стирки. Рекомендуется для стирки детской одежды и изделий для страдающих кожной аллергией.

- Спортивная одежда

Вы можете выбрать эту процедуру для стирки одежды для спорта и активного отдыха.

- Быстрая стирка

Эта программа предназначена для ускоренной стирки небольшого количества не очень загрязненного белья.

- Деликатная стирка

Вы можете выбрать эту программу для стирки изделий из тонких деликатных тканей. Интенсивность стирки и скорость вращения меньше, чем в программе «Синтетика». Рекомендуется для изделий, которые следует стирать деликатно.

- Шерсть

Выбирайте эту программу для стирки изделий из шерстяных тканей, пригодных для машинной стирки. Устанавливайте температуру в соответствии с информацией на ярлыке изделия. Также пользуйтесь подходящим моющим средством для шерсти.

- Цветные ткани

Вы можете выбрать эту программу для стирки цветных тканей; программа предусматривает сохранение яркости цвета.

- Джинсы

Эта программа предназначена специально для стирки джинсов.

- Отжим

Отдельная программа отжима. Моющий раствор или воду для полоскания необходимо слить до отжима.

- Полоскание и отжим

Отдельная программа «Полоскание и отжим».

- Мой режим

Нажимайте кнопку «Температура» в течение 3 секунд, чтобы ввести в запоминающее устройство машины программу «Мой режим». Цикл по умолчанию – «Хлопок».

Основные функции можно выбрать следующим образом:

- Предварительная стирка

Функция «Предварительная стирка» предусматривает дополнительную стирку перед основной.

- Интенсивная стирка

Эта функция подходит для сильно загрязненного белья. Если для усиления эффективности стирки вы выбираете функцию «Предварительная стирка», загрузите моющее средство в отсек (I).

- Дополнительное полоскание

После выбора этой функции к циклу добавится еще одно полоскание белья.

- Отложенный старт

Функцию «Отложенный старт» можно задействовать, нажав на эту кнопку; время отсрочки старта составляет от 0 до 24 часов. Порядок включения функции «Отложенный старт»:

1. Выберите программу;
2. Нажмите кнопку «Отложенный старт», чтобы выбрать время;
3. Нажмите кнопку «Старт/Пауза», чтобы начать отсрочку старта.

Отмена функции «Отложенный старт»: Нажимайте на кнопку «Отложенный старт» до тех пор, пока на дисплее не появится «0Н»/«0 часов». Нажимать нужно до начала программы. Если программа уже началась, нажмите кнопку «Вкл/Выкл».

Примечание: Если во время работы машины произошел сбой в подаче электроэнергии, специальное запоминающее устройство сохранит выбранную программу, и когда энергоснабжение восстановится, нажмите кнопку «Старт/Пауза», чтобы завершить цикл программы.

- Дозагрузка

Эта функция применяется в процессе выполнения программы стирки, когда барабан стиральной машины вращается, наполнен водой и сильно разогрет. Эта ситуация небезопасна, поэтому дверцу нельзя открыть принудительно. Для включения функции дозагрузки зажмите кнопку «Старт/Пауза» в течение 3 секунд, а затем догрузите белье.

Выполните следующие действия:

1. Подождите, пока барабан остановится.
2. Дверца разблокируется.
3. Загрузите дополнительное белье, закройте дверцу и снова нажмите кнопку «Старт/Пауза».

- Блокировка от детей

Вы можете выбрать эту функцию во избежание нарушения работы программы стирки из-за вмешательства детей. В этом случае ни одна кнопка, кроме кнопки «Вкл/Выкл», не работает, а энергопитание машины отключается нажатием кнопки «Вкл/Выкл». При этом стиральная машина будет находиться в состоянии «Блокировка от детей», и программа, прерванная отключением энергопитания, возобновится после повторного нажатия кнопки «Вкл/Выкл».

Во время работы машины одновременно нажимайте кнопки «Функция» и «Выбор» в течение 3 секунд, после чего раздастся звуковой сигнал, и кнопка «Старт/Пауза», а также поворотный переключатель заблокируются. Для разблокировки нажимайте на обе кнопки в течение 3 секунд до звукового сигнала. Однако при сбое энергопитания функция «Блокировка от детей» также разблокируется. Данная функция не отменяется после завершения всех программ.

- Тихий режим

Это – дополнительная функция Вашего устройства. После ее активации звуковые сигналы будут отключены.

После запуска машины удерживайте нажатыми кнопки «Температура» и «Сушка» в течение 3 секунд, после чего вы услышите особый звуковой сигнал, который означает, что активирован Тихий режим. Для того чтобы отменить Тихий режим, повторно удерживайте нажатыми кнопки «Температура» и «Сушка» в течение 3 секунд. Настройка сохраняется до следующего сброса в исходное состояние.

- Функция удаления пены

Функция удаления пены: Избыточная пена появляется, когда добавляется слишком много моющего средства; это влияет на эффективность стирки и полоскания. Программа выполняет проверку автоматически и включается автоматически, чтобы удалить выявленное избыточное количество пены.

Таблица программ стирки и сушки

Программа	Загрузка (кг)	Выдвижная лоток для моющего средства			Отложенный старт	Экстрас стирка	Доп. полоскание	Преда стирка	Интенсивная стирка	Защита от сминания	Темп. по умолч. (°C)	Время по умолч. (мин.)	Скорость по умолч. (об. в мин.)
		Отдел. п1	Отдел. п2	Отдел. для кондиц.									
Описание	8,0											8,0	1400
Хлопок ЭКО	8,0	X	●	○	○	○	X	X	X	X	60	4:52	1400
Спортивная одежда	4,0	○	●	○	○	X	○	○	○	○	40	0:45	1200
Быстрая стирка	2,0	X	●	○	○	X	X	X	X	X	Хол. вода	0:15	800
Делекатная стирка	2,0	○	○	○	○	X	X	○	○	○	30	0:50	600
Шерсть	2,0	○	○	○	○	X	○	○	○	○	40	1:07	600
Цветные ткани	8,0	X	●	○	○	○	○	X	X	○	Хол. вода	1:10	1000
Джинсы	8,0	○	○	○	○	X	○	○	X	○	60	1:45	800
Отжим	8,0	X	X	X	○	○	X	X	X	○	-	0:12	1000
Полоскание и отжим	8,0	○	○	○	○	X	○	○	X	○	-	0:20	1000
Сушка	2,0	X	●	○	○	X	X	X	X	X	-	3:28	1400
Смешанные ткани	8,0	X	●	○	○	○	○	X	○	○	40	1:13	800
Детские вещи	8,0	○	○	○	○	○	○	○	○	○	30	1:20	800
Синтетика	4,0	○	○	○	○	○	○	○	○	○	40	1:40	800
Хлопок	8,0	○	○	○	○	○	○	○	○	○	40	2:40	800
Стирка/Сушка 60 минут	1,0	○	○	○	○	X	X	X	X	X	40	0:59	1400

Класс энергетической эффективности – A+++; Программа тестирования электроэнергии: хлопок ЭКО 60/40°C, Скорость: наибольшая скорость; Остальное – по умолчанию.

Половина загрузки для машины 6.0/7.0/8.0 кг: 3.0/3.5/4.0 кг.

«Хлопок ЭКО 60/40 °C» – это программа «стандартный хлопок 60/40°C» и стандартные программы стирки, к которым относятся информация на ярлыке и в справочном листе, они подходят для очистки обычно загрязненного хлопкового белья и являются самыми эффективными программами с учетом совокупного расхода энергии и воды для стирки данного типа хлопкового белья, nastоящая температура воды может отличаться от заявленной температуры цикла.

● означает «обязательно»; ○ означает «на выбор»; X означает «не требуется»

Примечания: Параметры в данной таблице даны только для сведения пользователя. Фактические параметры могут немного отличаться от параметров выше приведенной таблицы.

Техническое обслуживание

Перед тем как начать техническое обслуживание, вытащите вилку или отсоедините питание и закройте слив.

⚠ ПРЕДУПРЕЖДЕНИЕ

- Растворители запрещены во избежание повреждения стиральной машины и образования или взрыва токсичных газов.
- Никогда не брызгайте на стиральную машину воду, чтобы помыть ее.
- Запрещается использование моющих средств, содержащих хлорксилеиол, для чистки стиральной машины.

Чистка и техническое обслуживание корпуса стиральной машины

Правильное техническое обслуживание стиральной машины может продлить ее срок службы. Поверхность можно при необходимости очистить разбавленными неабразивными нейтральными моющими средствами. Если перелилась вода, используйте влажную тряпку, чтобы немедленно вытереть ее. Корпус нельзя ударять никакими острыми предметами.

Примечание: муравьиная кислота и ее разбавленные растворы или подобные вещества запрещены.

Чистка внутреннего барабана

Ржавчину, оставшуюся внутри барабана из-за металлических предметов, следует убрать немедленно с помощью моющих средств без хлора.

Никогда не используйте стальную мочалку.

Восстановление замерзшей стиральной машины

Когда температура опускается ниже нуля и ваша стиральная машина замерзает, вы можете:

1. Отключить стиральную машину от источника питания.
2. Промыть слив теплой водой, чтобы освободить заливной шланг.
3. Вытащить заливной шланг и погрузить его в теплую воду.
4. Налить теплую воду в барабан стиральной машины и подождать 10 минут.
5. Снова подсоединить заливной шланг к сливу и проверить, нормально ли функционируют впускное и выпускное отверстия.

Примечание: когда стиральная машина снова используется, убедитесь, что температура среды выше 0°C.

Антизамерзание

Если ваша стиральная машина находится в помещении, где она может легко замерзнуть, полностью слейте воду, оставшуюся внутри дренажной трубы и заливного шланга.

- Уберите оставшуюся воду из заливного шланга:**
1. Закройте слив.
 2. Открутите заливной шланг от слива и положите его конец в контейнер.
 3. Запустите любую процедуру, кроме одинарной стирки или сушки. Вода, если она есть, будет вытекать из заливного шланга около 40 секунд.
 4. Снова подсоедините заливной шланг к сливу.
- Удалите оставшуюся воду из дренажного насоса**

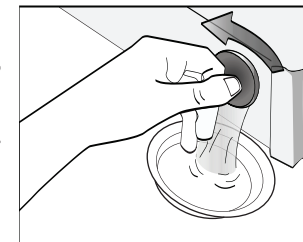

⚠ ПРЕДУПРЕЖДЕНИЕ

Во избежание ожога данные процедуры следует делать после того, как горячая вода внутри машины остынет.

Чистка выдвигной секции для моющего средства и выемок

Почистите выдвигную секцию для моющего средства и выемки

1. Нажмите на место, куда показывает стрелка, на крышке отдела для кондиционера внутри выдвигной секции.
2. Поднимите зажим вверх, вытащите крышку отдела для кондиционера и промойте водой все выемки.
3. Верните крышку отдела для кондиционера и задвиньте выдвигную секцию на место.

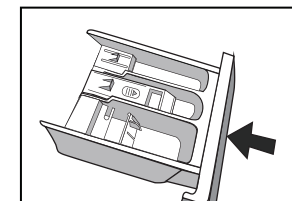
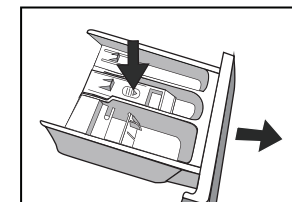

Чистка впускного фильтра

Впускной фильтр следует чистить, если внутри нет воды или ее недостаточно, когда слив открыт.

Чистка сливного фильтра:

1. Закройте слив.
 2. Выберите любую процедуру, кроме «Стирки» или «Слив воды».
 3. Нажмите кнопку «Старт/Пауза» и дайте машине отработать эту процедуру около 40 секунд.
 4. Вытащите заливной шланг из слива.
 5. Промойте фильтр водой.
 6. Снова подсоедините заливной шланг.
- Мытье фильтра стиральной машины:
1. Открутите заливной шланг от задней стенки машины.
 2. Вытащите фильтр длинноносими плоскогубцами и снова установите его на место после мытья.
 3. Снова подсоедините заливной шланг.
 4. Откройте слив и убедитесь, что нет протечки воды.
 5. Закройте слив.

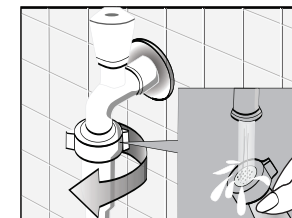
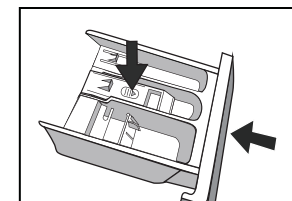

Примечание: Обычно сливной фильтр моют первым, а затем нужно помыть фильтр стиральной машины. Если вы моете только фильтр стиральной машины, тогда шаги 1-3 чистки сливного фильтра следует повторить.

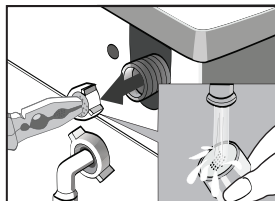
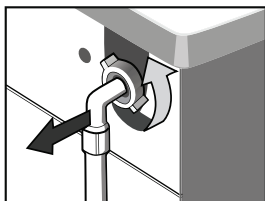

⚠ ПРЕДУПРЕЖДЕНИЕ

Во избежание удара электрическим током вытащите вилку перед мытьем. После использования стиральной машины вытащите шнур питания и плотно закройте дверцу, чтобы дети не прищемили себе пальцы.

Уберите посторонние предметы

Фильтр дренажного насоса:

Фильтр дренажного насоса может фильтровать нитки и маленькие посторонние предметы из вещей, которые были в стиральной машине.

Периодически чистите фильтр, чтобы обеспечить нормальную работу стиральной машины.

⚠ ПРЕДУПРЕЖДЕНИЕ

В зависимости от степени загрязнения в пределах циклов и частоты циклов вы должны регулярно проверять и чистить фильтр.

Насос следует проверять, если машина не опорожняется и/или делает обороты.

Машина производит нетипичный шум во время сушки из-за того, что такие предметы, как безопасные булавки, монеты и т.д. блокируют насос.

Произведите обслуживание следующим образом:

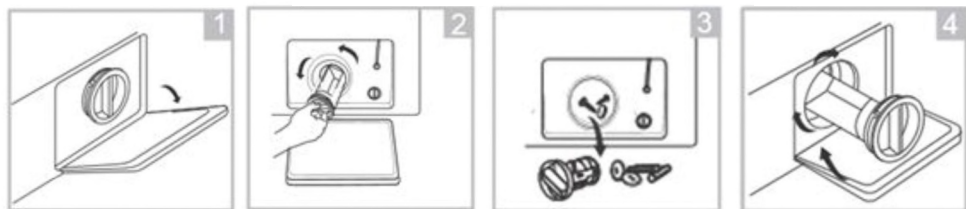

Откройте крышку

Достаньте фильтр, повернув его

Очистите фильтр

Вставьте фильтр обратно и закройте его

Осторожно!

Когда устройство используется, то в зависимости от выбранной программы в насосе может быть горячая вода. Никогда не снимайте крышку насоса во время цикла стирки, всегда ждите, пока устройство не закончит цикл и не сольет воду. Вернув крышку на место, убедитесь, что она плотно вставлена.

Устранение неполадок

Проблемы	Причина	Решение
Стиральная машина не может запуститься		Убедитесь, что дверца плотно закрыта. Убедитесь, что вилка хорошо вставлена. Убедитесь, что слив источника воды открыт. Убедитесь, что кнопка "Старт/Пауза" нажата. Убедитесь, что кнопка "Вкл./Выкл." нажата.
Дверца не открывается	Работает защита безопасности стиральной машины.	Отключите питание.
Сбой в нагревании	Терморезистор поврежден, и нагревательная труба износилась.	Может ли машина стирать, как обычно? Или она не может стирать только с нагреванием? Немедленно свяжитесь с сервисным центром.
Протечка воды	Соединение между шлангом подачи воды, сливным шлангом, а также сливом или стиральной машиной не плотно. Дренажная труба в помещении засорена.	Проверьте и отрегулируйте шланг подачи воды. Очистите сливной шланг и при необходимости обратитесь к авторизованному специалисту, чтобы он починил его.
Вода льется со дна машины	Шланг подачи воды подсоединен не плотно. Сливной шланг имеет протечку.	Закрепите шланг подачи воды. Замените дренажный шланг.
Индикатор или экран не загорается	Питание отключено. Панель управления не в порядке. Проблема соединения провода.	Проверьте, не отключено ли питание и правильно ли подсоединена вилка. Если проблема не в этом, позвоните на линию обслуживания.
Остатки моющего средства в ящике	Стиральный порошок намок и слипся.	Очистите и вытрите ящик. Используйте жидкие моющие средства или специальные моющие средства для барабана.
Результат стирки не достаточно хорош	Вещи слишком грязные. Недостаточное количество моющего средства.	Выберите правильную процедуру. Добавьте правильное количество моющего средства согласно инструкциям на упаковке моющего средства.
Нетипичный шум, сильная вибрация		Убедитесь, что крепежные болты были сняты, что устройство установлено на твердом и ровном полу. Проверьте, нет ли внутри каких-либо заколок или металлических предметов. Убедитесь, что ножки стиральной машины расположены ровно.













Светодиодный экран	Описание	Причина	Решение
E30	Проблема блокировки дверцы	Дверца закрыта не плотно.	Закройте дверцу и перезапустите.
		Позвоните на линию обслуживания, если проблема осталась.	
E10	Проблема закачки воды во время стирки	Слив не открыт, или вода течет слишком медленно. Фильтр впускного клапана засорен. Заливной шланг искривлен. Водоснабжения нет.	Откройте слив или подождите, пока водоснабжение не нормализуется. Проверьте фильтр впускного клапана. Выпрямите водопроводную трубу. Проверьте другие сливы в помещении.
		Позвоните на линию обслуживания, если проблема осталась.	
E21	Проблема сушки во время стирки	Сливной шланг заблокирован или искривлен. Дренажный насос заблокирован.	Промойте и выпрямите сливной шланг. Промойте фильтр дренажного насоса.
		Позвоните на линию обслуживания, если проблема осталась.	
Позвоните на линию обслуживания при возникновении каких-либо других проблем.			









Приложение

Памятка по уходу

Ярлык и значок на одежде могут помочь вам выбрать наилучший способ стирки ваших вещей.

Нормальная стирка  Щадящая стирка 	 Теплая стирка (макс. 40°C)	Ручная стирка   Не стирать	Можно отбеливать   Не отбеливать	Можно отбеливать с применением хлора   Можно отбеливать, но без хлора	Можно сушить в сушилке при средней темп. (макс. 150°C)   Можно сушить в сушилке при низкой темп. (макс. 110°C)
---	---	---	---	--	---

Можно гладить   Не гладить	Можно гладить при низкой температуре (макс. 110°C)   Можно гладить при средней температуре (макс. 150°C)	Сухая чистка   Сухая чистка запрещена	Обычная сухая чистка с любым растворителем   Обычная сухая чистка только с углеводородным растворителем	Можно отжимать и сушить в сушилке   Сушить на горизонтальной поверхности	Сушить без выжимания   Можно сушить вертикально/ Можно сушить на свежем воздухе
---	---	--	--	---	---

Можно гладить через ткань   Паровая гладка	Можно сушить после стирки   Можно сушить на свежем воздухе в тени	Теплая сухая чистка   Нельзя выжимать и сушить	 Можно сушить на свежем воздухе	 Не выжимать	 Не стирать в стиральной машине
---	--	---	---	--	---

ПРЕДУПРЕЖДЕНИЕ ОБ ЭЛЕКТРИЧЕСТВЕ

Во избежание пожара, удара током и других чрезвычайных происшествий помните следующее:

- Можно использовать только напряжение, указанное на этикетке электропитания. Если вы не уверены насчет напряжения у вас дома, обратитесь в местное управление электроэнергией.

- Когда вы используете функцию нагревания, сила тока в стиральной машине может достигать 10А. Поэтому убедитесь, что источники питания (ток, напряжение и кабель) отвечают требованиям к нормальной нагрузке для машины.

- Предохраняйте шнур питания надлежащим образом. Шнур питания должен быть хорошо закреплен, так, чтобы об него не спотыкались люди и за него не цеплялись другие предметы, чтобы он не повредился. Особое внимание следует уделить розетке. Вилка должна легко входить в розетку, также обратите внимание на расположение вилки.

- Не перегружайте настенную розетку и не используйте удлинитель. Перегрузка электропроводки может привести к пожару или удару током. Не вытаскивайте вилку мокрой рукой.

- Для обеспечения вашей безопасности вилка должна быть вставлена в заземленную розетку. Внимательно проверьте и убедитесь, что ваша розетка заземлена правильно и надежно.

Дата изготовления прибора: см.торговую маркировку на приборе.

Условные обозначения:

WS10YYMMZZZZZ, где

WS10 - стиральные машины Weissgauff.

YY - год выпуска (например, 2012 год – 12)

MM - месяц выпуска (например, октябрь – 10)

ZZZZZ - номер прибора (например, №1222 – 01222)

Основной импортер товара Weissgauff™ в России: ООО «ГАУФ РУС».Адрес:

121357, г. Москва, ул. Верейская, дом 29, строение 134, 2-й этаж комната № 4

Изготовитель:

WUXI LITTLE SWAN COMPANY LIMITED, LOCATED IN NO.18 CHANGJIANG SOUTH ROAD,
WUXI, JIANGSU, CHINA POST CODE 214000, P.R. CHINA.

WUXI LITTLE SWAN ELECTRIC CO., LTD, NO.18 SOUTH CHANGJIANG RD, NEW
DISTRICT, WUXI, JIANGSU, CHINA

Сделано в КНР.

На прибор предоставляется 1 год гарантийного обслуживания.

Срок службы: 5 лет со дня покупки, при использовании в строгом соответствии с настоящей инструкцией по эксплуатации и применимыми техническими стандартами.

Веб-сайт: <http://www.weissgauff.ru>

Информацию об авторизованных сервисных центрах Вы можете узнать на web-сайте www.btremont.ru

Если в Вашем городе отсутствует авторизованный сервисный центр, Вам следует обратиться в магазин, где Вы приобрели наш товар, и он организует ремонт или замену.

EAC CE

Weissgauff