

THE PRIME CHOICE  
**HIBERG**

ХОЛОДИЛЬНИКИ

# СОДЕРЖАНИЕ

<b>КРАТКОЕ ВВЕДЕНИЕ</b>	<b>3</b>
<b>РЕКОМЕНДАЦИИ ПО ТЕХНИКЕ БЕЗОПАСНОСТИ</b>	<b>4</b>
<b>ТЕХНИЧЕСКИЕ ХАРАКТЕРИСТИКИ</b>	<b>6</b>
<b>РУКОВОДСТВО ПО ЭКСПЛУАТАЦИИ</b>	<b>7</b>
<b>ОБСЛУЖИВАНИЕ</b>	<b>7</b>
ПОДГОТОВКА ПЕРЕД ЭКСПЛУАТАЦИЕЙ ХОЛОДИЛЬНИКА	7
ПОШАГОВАЯ ИНСТРУКЦИЯ ДЛЯ ПЕРВОГО ИСПОЛЬЗОВАНИЯ ИЗДЕЛИЯ	7
ВАЖНО ЗНАТЬ ПЕРЕД УСТАНОВКОЙ	8
МЕСТО УСТАНОВКИ	9
СОВЕТЫ ПО ЭНЕРГОСБЕРЕЖЕНИЮ	14
<b>ОПИСАНИЕ ОСНОВНЫХ ФУНКЦИЙ</b>	<b>15</b>
ПАНЕЛЬ УПРАВЛЕНИЯ	15
1. КНОПКА ПИТАНИЯ	15
2. НАСТРОЙТЕ ТЕМПЕРАТУРУ ВНУТРИ ХОЛОДИЛЬНОЙ КАМЕРЫ	15
3. ФУНКЦИЯ БЫСТРОГО ОХЛАЖДЕНИЯ	16
4. ФУНКЦИЯ СИГНАЛИЗАЦИИ ОТКРЫТЫХ ДВЕРЕЙ	16
<b>ИНСТРУКЦИЯ И МЕРЫ ПРЕДОСТОРОЖНОСТИ ПРИ ИСПОЛЬЗОВАНИИ ХОЛОДИЛЬНОЙ КАМЕРЫ</b>	<b>17</b>
МЕРЫ ПРЕДОСТОРОЖНОСТИ ПРИ ХРАНЕНИИ ПРОДУКТОВ В ХОЛОДИЛЬНОЙ КАМЕРЕ	18
МЕРЫ ПРЕДОСТОРОЖНОСТИ ПРИ ХРАНЕНИИ ПРОДУКТОВ В МОРОЗИЛЬНОЙ КАМЕРЕ	19
<b>ЕЖЕДНЕВНОЕ ОБСЛУЖИВАНИЕ ХОЛОДИЛЬНИКА</b>	<b>21</b>
ЧИСТКА ХОЛОДИЛЬНИКА	21
ТРАНСПОРТИРОВКА ХОЛОДИЛЬНИКА	21
ПРЕКРАЩЕНИЕ ЭКСПЛУАТАЦИИ ХОЛОДИЛЬНИКА	22
ОТЪЕЗД В ОТПУСК	22
<b>ВЫЯВЛЕНИЕ И УСТРАНЕНИЕ НЕИСПРАВНОСТЕЙ</b>	<b>23</b>
<b>УТИЛИЗАЦИЯ ХОЛОДИЛЬНИКА</b>	<b>24</b>
<b>УСЛОВИЯ ГАРАНТИЙНЫХ ОБЯЗАТЕЛЬСТВ</b>	<b>25</b>
<b>СЕРВИСНЫЕ ЦЕНТРЫ «HIBERG»</b>	<b>26</b>
<b>ГАРАНТИЙНЫЙ ТАЛОН</b>	<b>27</b>

Сохраните данное руководство для использования в будущем или для другого пользователя данного холодильника.

## КРАТКОЕ ВВЕДЕНИЕ

Благодарим Вас за приобретение техники HIBERG. При правильном использовании она прослужит Вам долгие годы. Качество продукции HIBERG соответствует требованиям наиболее высоких мировых стандартов качества, сочетая в себе утонченный дизайн, функциональность и доступную цену.

Пожалуйста, внимательно изучите настоящее руководство. Оно содержит важные указания по безопасности, эксплуатации и уходу за изделием. Позаботьтесь о сохранности настоящего руководства по эксплуатации. Обязательно передайте его вместе с изделием, если оно перейдет к другому хозяину.

Пожалуйста, убедитесь, что все люди, использующие данное изделие, ознакомлены с руководством и мерами безопасности.

Производитель и импортер не несут ответственность перед конечным пользователем, если он по каким-то причинам не ознакомился с руководством должным образом. Если руководство было утеряно или испорчено, тем самым препятствуя ознакомлению с ним, Вы всегда можете обратиться в справочную службу либо самостоятельно ознакомиться с руководством на официальном сайте [www.hiberg.ru](http://www.hiberg.ru).

Если Вы столкнулись с неправильной работой изделия, еще раз внимательно изучите руководство. Если содержащейся в нем информации недостаточно, свяжитесь со справочной службой по вопросам гарантийного и сервисного обслуживания по федеральному номеру **8-800-700-12-25** (звонок по России бесплатный) для получения помощи или вызова уполномоченного специалиста.

## ДОБРО ПОЖАЛОВАТЬ В МИР HIBERG!

На нашем веб-сайте [www.hiberg.ru](http://www.hiberg.ru) Вы сможете:

- найти рекомендации по использованию изделий и информацию о техническом обслуживании;
- найти руководства по эксплуатации;
- получить информацию о новинках и особенностях техники HIBERG;
- воспользоваться сервисной поддержкой потребителей и оставить заявление на сервисное обслуживание.

Мы настоятельно рекомендуем использовать оригинальные запчасти. При обращении в сервисный центр следует иметь под рукой следующую информацию: модель, продуктовый номер и серийный номер. Данная информация находится на технической этикетке изделия.

# РЕКОМЕНДАЦИИ ПО ТЕХНИКЕ БЕЗОПАСНОСТИ



## ПРЕДУПРЕЖДЕНИЕ!

### Опасность возгорания/воспламенения материалов

Следующие рекомендации по технике безопасности призваны предотвратить непредвиденные риски и ущерб, вызванные опасной либо ненадлежащей эксплуатацией изделия.

Рекомендации делятся на две категории: **ОСТОРОЖНО** и **ВНИМАНИЕ** (см. ниже)

**⚠** Этим символом помечены действия, связанные с повышенной опасностью.

Внимательно прочтите соответствующий текст и следуйте инструкциям во избежание риска.

**⚠ ОСТОРОЖНО!**

Означает, что несоблюдение инструкции может привести к тяжелой травме или смерти.

**⚠ ВНИМАНИЕ!**

Означает, что несоблюдение инструкции может привести к легкой травме или поломке изделия.

Данный холодильник предназначен исключительно для использования в бытовых и схожих с бытовыми условиями помещениях.

Во избежание травм и поражения электрическим током поврежденный сетевой кабель подлежит замене исключительно производителем, представителем сервисного центра или специалистом соответствующей квалификации.

Хранение в морозильном шкафу таких взрывоопасных веществ, как аэрозольные баллоны с легковоспламеняющимися веществами, воспрещается.

Холодильник должен быть отключён от сети после завершения эксплуатации и перед проведением технического пользовательского обслуживания.

**⚠ ВНИМАНИЕ!** Не перекрывайте вентиляционные отверстия холодильника.

**⚠ ВНИМАНИЕ!** Не используйте механические устройства или другие средства для ускорения процесса размораживания, кроме рекомендованных производителем.

**⚠ ВНИМАНИЕ!** Не повредите контур хладагента.

**⚠ ВНИМАНИЕ!** Не используйте электроприборы внутри отсеков морозильного шкафа, если они не соответствуют типу, рекомендованному производителем.

**⚠ ВНИМАНИЕ!** При прекращении использования холодильника его следует утилизировать в соответствии с местным законодательством, так как в нём используется горючий газ и хладагент.

**⚠ ВНИМАНИЕ!** При установке холодильника следует убедиться в том, что шнур питания не зажат или не поврежден.

**⚠ ВНИМАНИЕ!** Не размещайте переносные розетки или портативные источники питания на задней панели холодильника.

Не используйте удлинители или незаземлённые (двухконтактные) адаптеры.

Холодильник должен быть отключён от источника электропитания перед установкой комплектующих деталей.

Используемые в холодильнике хладагент и циклопентановый пенообразователь относятся к легковоспламеняющимся веществам. Поэтому при утилизации холодильника, его следует держать подальше от любого источника огня, а его переработкой должна заниматься компания, специализирующаяся на утилизации, с соответствующей квалификацией. Утилизация методом сжигания недопустима во избежание нанесения ущерба окружающей среде или любого другого вреда.

Данный холодильник не предназначен для использования лицами (включая детей) с ограниченными физическими, сенсорными или умственными способностями, а также при отсутствии надлежащих опыта и

знаний за исключением случаев, когда такое использование осуществляется под надзором взрослых или ответственных за безопасность.

Внимательно следите, чтобы дети не использовали изделие в играх.

## **ЭЛЕКТРИЧЕСТВО**

### **⚠ Питание**

Данный холодильник работает от переменного тока 220 В/50 Гц. Если колебания напряжения слишком велики (превышение диапазона 187–242 В), холодильник может не включаться. Компрессор термостата перегорит и начнёт издавать нехарактерные звуки. В таком случае он должен быть оснащён автоматическим стабилизатором напряжения мощностью более 750 Вт

### **⚠ Заземление**

Питание холодильника должно осуществляться от специальной независимой и надёжно заземлённой розетки.

### **⚠ Шнур питания и вилка**

Не вытаскивайте вилку рывком. Плотно зажмите вилку питания в руке, а затем вытащите её из розетки прямым движением. Убедитесь, что шнур питания не зажат холодильником или пользователем. Старайтесь не повредить шнур питания при перемещении холодильника от стены.

Не используйте поврежденный шнур питания или изношенную вилку. Для замены поврежденного шнура питания обратитесь к авторизованному сервисному персоналу.

Отключите холодильник от электропитания перед чисткой, обслуживанием и заменой светодиодных ламп.

### **⚠ Утечка горючего газа**

В случае утечки воспламеняющегося газа, раскройте двери и окна, не вставляйте и извлекайте вилку шнура питания.

### **⚠ Хранение продуктов**

Данный бытовой холодильник может использоваться только для хранения продуктов питания и не предназначен для хранения крови,

лекарственных или биологических препаратов. В холодильнике воспрещается хранение легковоспламеняющихся и взрывоопасных продуктов, а также крайне едких кислот или щелочей.

Не кладите бутылочное пиво или напитки в морозильную камеру во избежание образования морозобойных трещин.

При включённом холодильнике не прикасайтесь к поверхности замораживания в морозильной камере влажными руками во избежание прилипания кожи к поверхности замораживания.

### **⚠ Среда использования**

Холодильник должен встраиваться в шкаф; со спецификациями шкафа можно ознакомиться в «Указаниях по установке».

Холодильник следует держать подальше от источников тепла и избегать попадания на него прямых солнечных лучей.

Не оставляйте холодильник в условиях отрицательной температуры окружающей среды, на открытом воздухе или под дождем.

Не допускайте попадания влаги на холодильник. Если на холодильник прольётся вода, немедленно вытрите её во избежание образования ржавчины или повреждения электроизоляции.

Не ставьте тяжелые предметы или ёмкости с водой на холодильник.

Не устанавливайте и не используйте электрические приборы сверху или внутри холодильника во избежание электромагнитных помех.

Не храните и не используйте бензин или другие легковоспламеняющиеся вещества рядом с холодильником во избежание пожара.

# ТЕХНИЧЕСКИЕ ХАРАКТЕРИСТИКИ

Модель	RFCI-465 NFW
<b>Общие данные</b>	
Общий объем, л	315
Полезный объем, л	310
Тип	Встраиваемый холодильник Комби
Тип управления	Электронный
Система размораживания холодильной камеры	Капельная
Система размораживания морозильной камеры	Автоматическая / NO FROST
Диапазон номинальных напряжений, Вт / Номинальная частота, Гц	220-240V~/50Hz
Номинальный ток, А	0.7
Потребляемая мощность нагревательной системы, Вт	130
Климатический класс	N-ST
Класс энергопотребления	A+
Уровень энергопотребления, кВт/год	303
Уровень шума, дБ	42
Хладагент / кол-во	R600a/48g
Компрессор (бренд, модель)	DONPER VFL070CY1
Тип компрессора	Инверторный
Количество компрессоров, шт	1
Количество дверей, шт	2
Настраиваемый термостат	Да
<b>Холодильное отделение / Fridge compartment</b>	
Полезный объем, л	248
Перенавешиваемая дверь	Да
Количество полок (стекло), шт	4
Количество полок на дверце (пластик), шт	3
Отделение для овощей и фруктов (ящик выдвижной), шт	2
Полка для вина	Да
LED-подсветка	лампа 2W
Подставка для яиц, кол-во	2x7
<b>Морозильное отделение</b>	
Морозильное отделение	**** (4 звезды)
Полезный объем, л	62
Ящик выдвижной, шт	3
Количество полок на дверце (пластик), шт	/
Количество полок (стекло), шт	/
Лоток для льда	1
LED-подсветка	/
Мощность замораживания, кг/24ч	3,5
Автономное сохранение холода, ч	8
<b>Размеры, вес, материал, цвет</b>	
Без упаковки, мм (Ш×Г×В)	540×555×1940
С упаковкой, мм (Ш×Г×В))	580×580×1950
Вес нетто, кг	58
Вес брутто, кг	63
Цвет, материал	Белый

\* Производитель и импортер оставляют за собой право изменять конструкцию, технические характеристики, функции, внешний вид, комплектацию изделия (товара) и т.д. без предварительного уведомления. Вся представленная в инструкции информация, касающаяся комплектации, технических характеристик, функций, цветовых сочетаний и т.д. носит информационный характер и ни при каких условиях не является публичной офертой.

# РУКОВОДСТВО ПО ЭКСПЛУАТАЦИИ

## ОБСЛУЖИВАНИЕ

### Чистка

Не используйте воду для опрыскивания холодильника. Убедитесь, что холодильник не находится во влажной среде во избежание повреждения электрической изоляции.

При чистке холодильника извлеките вилку из розетки. Убедитесь, что холодильник выключен как минимум в течение 5 минут, прежде чем снова подключаться к источнику питания, иначе компрессор может выйти из строя вследствие последовательной работы.

## ПОДГОТОВКА ПЕРЕД ЭКСПЛУАТАЦИЕЙ ХОЛОДИЛЬНИКА

1. Удалите все упаковочные материалы, включая основание из пенопласта и клейкую ленту с комплектующих деталей.
2. Проверьте комплектующие детали и материалы внутри пакета согласно описи комплекта поставки. При несоответствии обратитесь к продавцу.
3. Поставьте холодильник в правильное положение.
4. Перед началом эксплуатации очистите холодильник (см. главу «Чистка холодильника» на стр. 22).
5. После того как холодильник выровнен и очищен, подождите 2 часа перед подключением к источнику питания.
6. Перед началом эксплуатации снимите защитную плёнку для гарантированного вывода остаточного тепла из холодильника.

## ПОШАГОВАЯ ИНСТРУКЦИЯ ДЛЯ ПЕРВОГО ИСПОЛЬЗОВАНИЯ ИЗДЕЛИЯ

1

### Подключение к источнику питания

После первого подключения к источнику питания холодильнику потребуются несколько часов, чтобы завершить охлаждение.

Заданная по умолчанию температура:  
холодильник (5°C),  
морозильник (-18 °C)

2

### Положите еду в холодильник

Еду можно положить в холодильник через 2–3 часа после подключения к источнику питания. Не храните слишком много продуктов в морозильной камере. Общая масса продуктов, находящихся на каждой полке, не должна превышать 24 кг.

3

### Эксплуатация холодильника

Держите холодильник включённым в течение 24 часов для достижения устойчивого состояния после помещения в него продуктов. После этого температуру можно поменять.

*Совет: После изменения настройки температуры потребуется некоторое время, прежде чем температура шкафа достигнет баланса. Продолжительность зависит от температуры окружающей среды, частоты открывания дверей холодильника и продуктов, хранящихся в холодильнике.*

Для исправной работы холодильника соблюдайте приведенные ниже инструкции по установке.

## ВАЖНО ЗНАТЬ ПЕРЕД УСТАНОВКОЙ

### Установочное положение

Установите холодильник вдали от прямых солнечных лучей и нагревательных приборов, таких как плита, посудомоечная машина и т. д.

### Электропитание

При установке холодильника убедитесь, что вилка питания легко вставляется и извлекается.

Вилка питания должна быть

вставлена в специальную розетку во избежание внезапного отключения питания холодильника. Не используйте удлинитель или адаптер.

Ознакомиться с требованиями к источнику питания можно в таблице, расположенной на левой стороне холодильника.

Холодильник должен быть надлежащим образом заземлён.

### Перечень деталей для установки

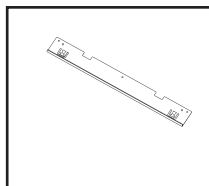

Передняя верхняя пластина (1 шт.)

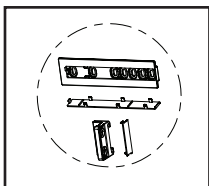

Комплект направляющей в сборе (4 комплекта)

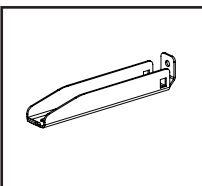

Крепежная планка (1 шт.)

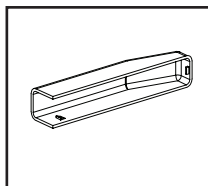

Крышка крепежной планки (1 шт.)

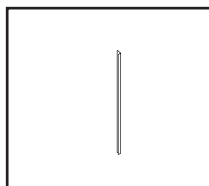

Уплотнительная полоса (1 шт.)

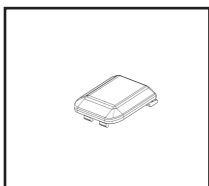

Колпачковая гайка (2 шт.)

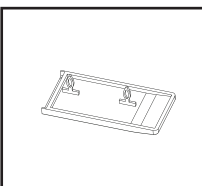

Неподвижная мелкая (1 шт.)

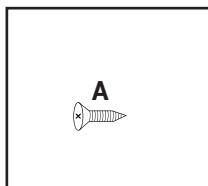

Винт с потайной головкой (18 шт.)

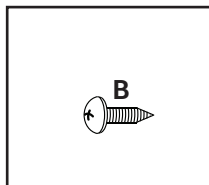

Анкерный болт (6 шт.)

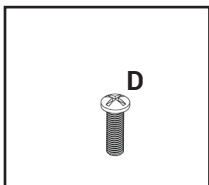

Винт М6 (6 шт.)

Размер шкафа (мм)		Размер изделия (мм)	
Чистая ширина в пустом состоянии	573±3	Ширина	540
Чистая глубина в пустом состоянии	≥560 (рекомендуется 600)	Глубина	555
Чистая высота в пустом состоянии	1952 ± 3	Высота	1940



## МЕСТО УСТАНОВКИ

### Следуйте инструкциям ниже

Пол кухни и дно изделия должны находиться на одном уровне. В противном случае могут возникнуть проблемы с всасыванием воздуха в изделие.

Для обеспечения вентиляции минимальное расстояние между холодильником и задней частью шкафа должно составлять 4 см.

На задних и боковых стенках места установки изделия не должно быть никаких предметов, препятствующих установке изделия.

Розетка питания должна находиться в правильном положении.

Габариты мебели, в которой будет

установлено изделие, должны строго соответствовать габаритам, указанным в руководстве.

- Не устанавливайте данное устройство в непосредственной близости со встраиваемой морозильной камерой. Это может привести к образованию конденсата внутри холодильника и повлиять на качество работы.

- Плоскостность пола, на котором будет установлено изделие, должна быть проверена с помощью пузырькового уровня.

- Место установки не должно подвергаться воздействию прямых солнечных лучей и должно располагаться вдали от источников тепла, печей и радиаторов.

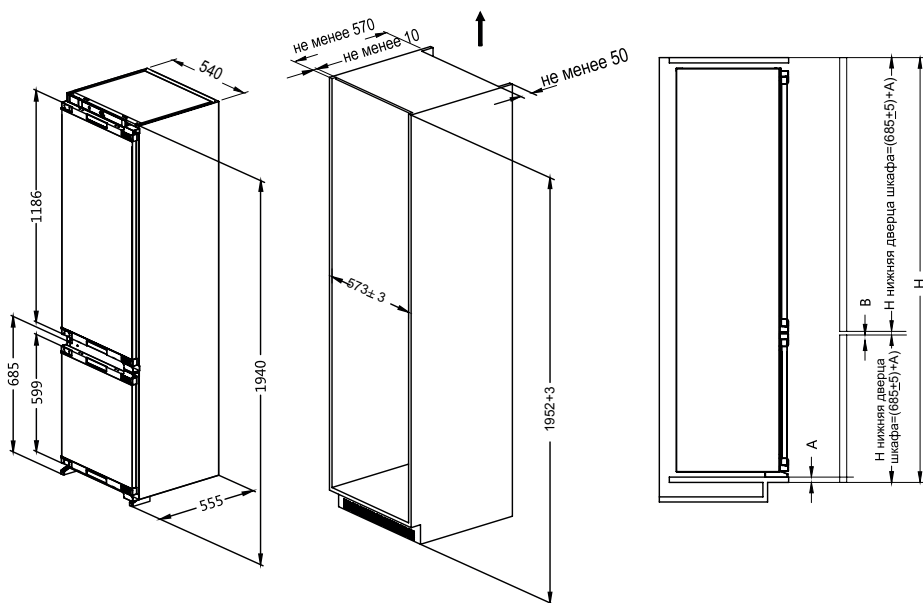

A: Размер нижней дверцы шкафа, соединяющейся со шкафом

H: Высота шкафа

B: Разница в размерах между верхней и нижней дверцами шкафа

## 1. Определитесь с направлением открывания дверцы

Дверца холодильника открывается с левой стороны. Чтобы произвести изменение, позволяющее открывать дверцу с правой стороны, поменяйте верхнюю и нижнюю петли местами и установите на левой стороне.

Направление перестановки на схеме показано стрелкой. Установите крепежную пластину петли, снимите небольшую крепежную пластину с левой стороны, затем установите небольшую крепежную пластину с правой стороны после изменения направления открывания дверцы.

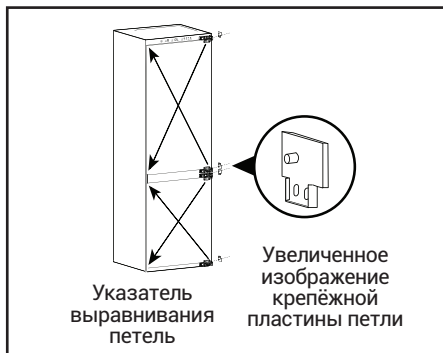

Установите правую монтажную пластину



Снимите левую боковую неподвижную пластину

## 2. Установите переднюю верхнюю пластину

Закрепите переднюю верхнюю пластину в передней верхней части холодильника с помощью винтов.



Передняя верхняя пластина

1. Пропустите шнур питания через отверстие на задней панели шкафа. Если розетка находится внутри шкафа, сначала вставьте вилку в розетку, затем поместите холодильник в шкаф.

Поместите холодильник в шкаф, отрегулируйте положение холодильника в продольном направлении, чтобы передняя часть крепёжной пластины петли была выровнена с корпусом.

Отрегулируйте положение холодильника с левой и правой сторон таким образом, чтобы зазор между стороной открытия дверцы холодильника и боковой стенкой шкафа составлял от 5 мм до 10 мм.

**⚠ ВНИМАНИЕ! Не заземлите шнур питания. Оборванный шнур питания может привести к пожару.**

2. Установите уплотнительную полосу в зазор между холодильником (сторона открытия дверцы) и панелью шкафа (сторона без дверной петли). Открыв холодильник, перемещайте его в направлении панели, на которой отсутствуют дверные петли, пока он не будет расположен в непосредственной близости от боковой стенки шкафа.

3. Прикрепите ножки холодильника к нижней части шкафа с помощью винтов, затем прикрепите верхнюю пластину холодильника к верхней части шкафа винтами, установите заглушку винта.

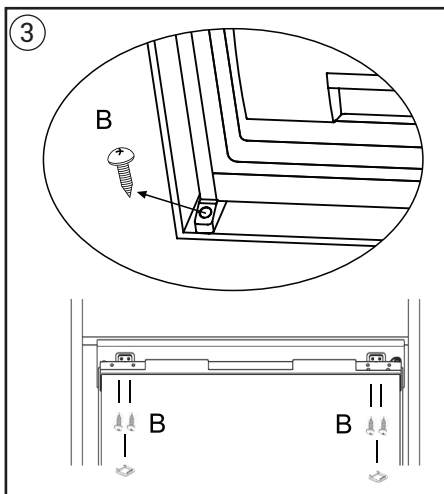
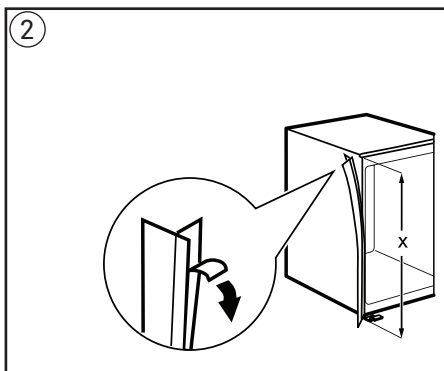
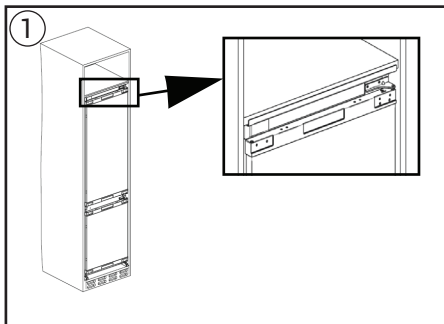

4. Отсортируйте направляющие в сборе, как показано на рисунке.

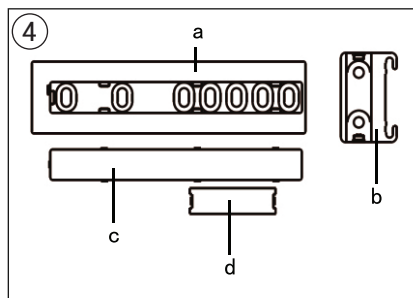

5. Разместите направляющую (а) с внутренней стороны дверцы шкафа, как показано на рисунке. С помощью винтов прикрепите направляющую к дверной панели.

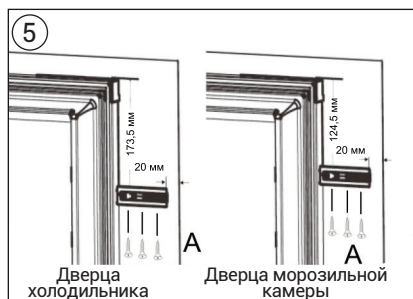

6. Установите крышку (с) направляющей (а). Закрепите крышку.

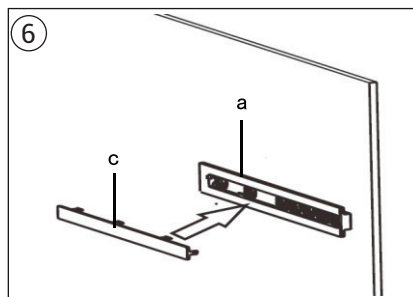

7. Откройте дверцу холодильника и дверцу шкафа до 90°, разместите ползунки (b) в направляющей (а), затем расположите параллельно дверцу холодильника и дверцу шкафа. Зафиксируйте ползунки (b) на дверце холодильника с помощью винта D (винт прикреплен к дверце).

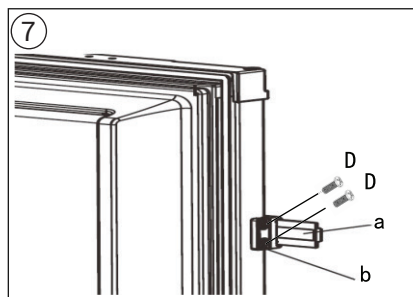

8. Прикрепите крышку ползунка (d) к ползунку (b) и зафиксируйте ее. Используя описанный выше способ, установите 3 оставшихся комплекта направляющих в сборе, затем соедините дверцу холодильника с дверцей шкафа.

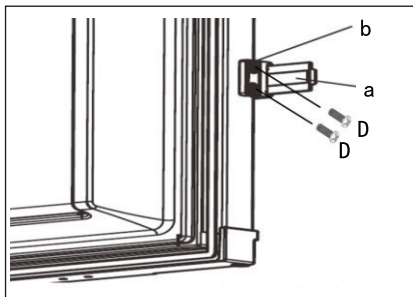
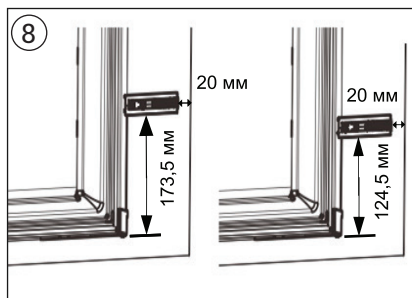

9. Сначала привинтите крепежную планку к холодильнику, отрегулируйте левую и правую стороны, выровняйте относительно боковой стенки шкафа, зафиксируйте винтами. Затем зафиксируйте крепежную планку и холодильник. И, наконец, прикрепите неподвижную верхнюю крышку.

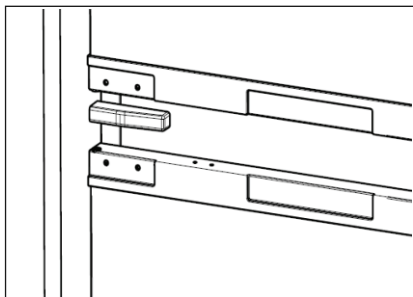
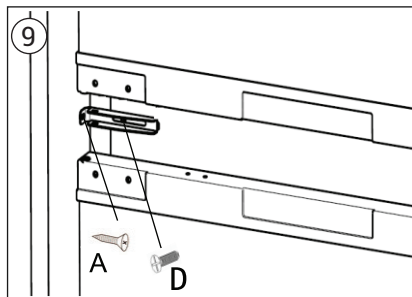

## СОВЕТЫ ПО ЭНЕРГОСБЕРЕЖЕНИЮ

### Во время процесса установки

Установите холодильник в месте с самой низкой температурой в помещении, держите вдали от прямых солнечных лучей, трубы отопления, устройств регулировки вентиляции и других нагревательных приборов.

Убедитесь, что холодильник хорошо проветривается.

### В процессе эксплуатации

Не заполняйте чрезмерно холодильник продуктами, чтобы гарантировать циркуляцию воздуха.

Не накрывайте полки чем-либо, например, алюминиевой фольгой, вощеной бумагой или тканью.

### Перед размещением еды в холодильнике

Удалите все пакеты.

Очистите шкаф тёплым средством для мытья посуды с целью удаления пыли, образовавшейся во время производства и транспортировки.

При первом использовании холодильника присутствует запах, но он исчезнет сразу после того, как температура внутри холодильника станет достаточно низкой.

Дайте холодильнику поработать 2–3 часа без размещения в нём еды, чтобы позволить каждому отделению достичь приемлемой для него температуры.

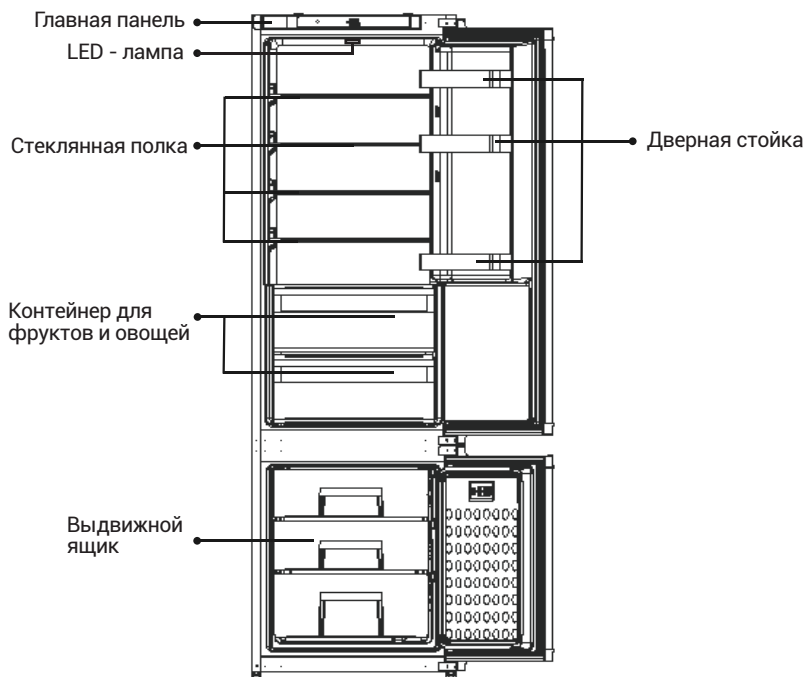

# ОПИСАНИЕ ОСНОВНЫХ ФУНКЦИЙ

## ПАНЕЛЬ УПРАВЛЕНИЯ

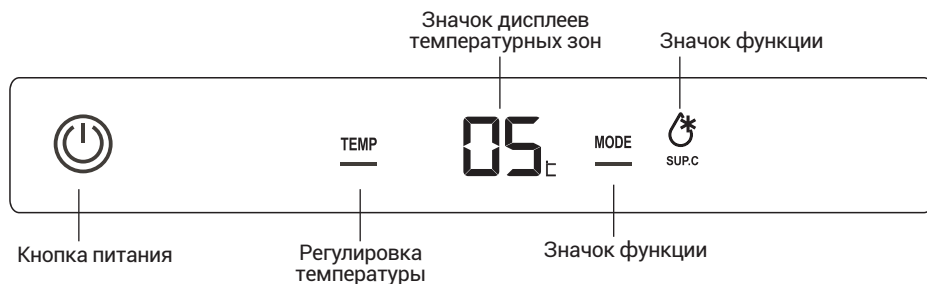

<b>Кнопка питания:</b>	<b>Включение/выключение питания холодильника</b>
Регулировка температуры:	Настройка параметров температуры в выбранной температурной зоне
Выбор функции:	Функция быстрого охлаждения
Значок отображения температуры:	Показать настройку температуры или значение для текущей температурной зоны
Значок быстрого охлаждения:	Указывает, что холодильник находится в состоянии быстрого охлаждения

## 1. КНОПКА ПИТАНИЯ

### Включение холодильника

Когда холодильник выключен, нажмите «Кнопку питания» и удерживайте её в течение 3 секунд, индикатор включится, и холодильник начнет работать.



### Выключение холодильника

Нажмите «Кнопку питания» и удерживайте её в течение 3 секунд, индикатор погаснет, и холодильник перестанет работать.



## 2. НАСТРОЙТЕ ТЕМПЕРАТУРУ ВНУТРИ ХОЛОДИЛЬНОЙ КАМЕРЫ

1. Нажмите кнопку «Выбор температурной зоны», и значок с отображением температурной зоны холодильника и морозильной камеры по очереди засветится.

2. Нажмите кнопку «Регулирование температуры». Значок, отображающий температуру, покажет текущую

настройку холодильного отделения и замигает.

3. Нажмите кнопку «Регулирование температуры» ещё раз, настройка температуры холодильной камеры будет циклически изменяться: «02» - «03» - «04» - «05» - «06» - «07» - «08» - «02».

Если в течение 5 секунд не будет нажата кнопка **TEMP** , будет подтверждена текущая настройка.



При изменении температуры холодильной камеры, температура морозильного отделения будет менять соответствующим образом: от -24 С° до -16 С°

### 3. ФУНКЦИЯ БЫСТРОГО ОХЛАЖДЕНИЯ

**Включение функции быстрого охлаждения.** Через 5 секунд загорится значок «Быстрое охлаждение», и функция быстрого охлаждения будет активирована.

Нажмите кнопку «Выбор режима», замигает значок «Быстрое охлаждение».

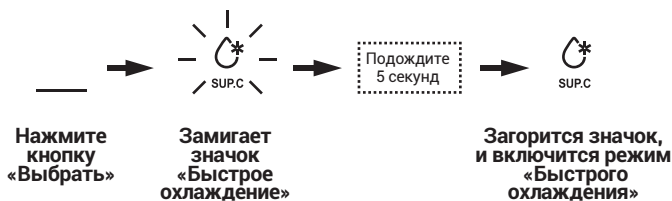

**Выключение функции быстрого охлаждения.** Через 5 секунд значок «Быстрое охлаждение» выключится, и холодильник выйдет из режима быстрого охлаждения.

В режиме быстрого охлаждения нажмите кнопку «Выбор режима», замигает значок «Быстрое охлаждение».

### 4. ФУНКЦИЯ СИГНАЛИЗАЦИИ ОТКРЫТЫХ ДВЕРЕЙ

Если дверца холодильника остается открытой в течение 180 секунд, зуммер подаст сигнал тревоги 3 раза с интервалом 0,5 секунды. Если дверца холодильника всё ещё остаётся открытой через 30 секунд, зуммер будет повторять звуковой сигнал 3 раза с интервалом 0,5 секунд, пока дверца холодильника не будет закрыта.

Если дверца холодильника всё ещё



## ИНСТРУКЦИЯ И МЕРЫ ПРЕДОСТОРОЖНОСТИ ПРИ ИСПОЛЬЗОВАНИИ ХОЛОДИЛЬНОЙ КАМЕРЫ

Температура в холодильной камере составляет от 0 до ~10 °С, поэтому её можно использовать только для кратковременного хранения продуктов.

### РЕКОМЕНДУЕМОЕ МЕСТО ДЛЯ ХРАНЕНИЯ РАЗЛИЧНЫХ ПРОДУКТОВ

Температура в различных зонах холодильника различна, поэтому продукты следует хранить в рекомендуемой зоне, как показано на рисунке ниже:

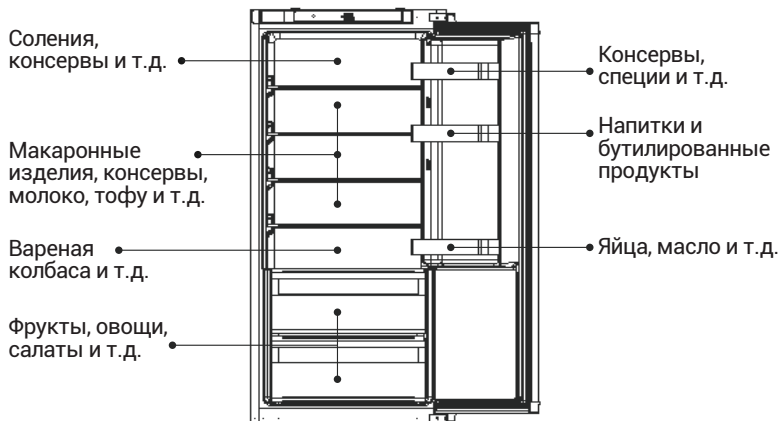

### Использование контейнера для фруктов и овощей

Продукты и овощи, хранящиеся в холодильной камере, быстро теряют влагу. Поддерживайте влажность в контейнере для фруктов и овощей, чтобы сохранить больше влаги в продуктах питания и овощах. Свежие продукты и овощи полезны для здоровья.

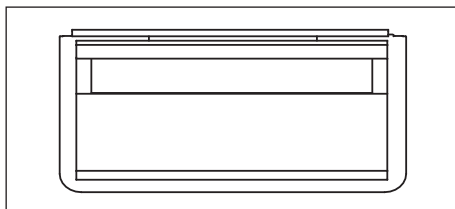

### Использование полки для бутылок

Положение полки для бутылок можно изменить в соответствии с требованиями к хранению. Полку для бутылок можно извлечь, подняв вверх.

При сборке полки для бутылок сначала поместите её в ограничитель дверного жёлоба, а затем опустите на место.

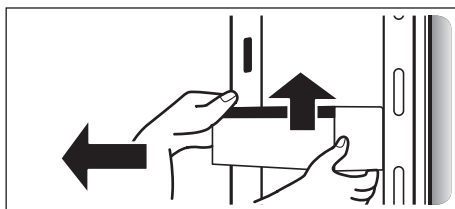

## МЕРЫ ПРЕДОСТОРОЖНОСТИ ПРИ ХРАНЕНИИ ПРОДУКТОВ В ХОЛОДИЛЬНОЙ КАМЕРЕ

Не кладите горячую еду в холодильник



Охладите горячую пищу до комнатной температуры, прежде чем положить в холодильник. Непосредственное размещение горячей пищи не только приведёт к повышению температуры внутри холодильника, но и уменьшит свежесть других продуктов.

Перед размещением в холодильнике пищу следует очистить

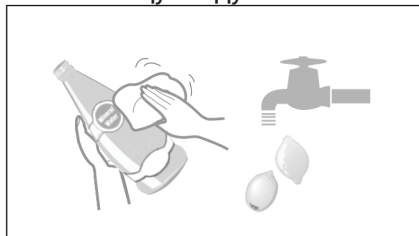

Пищу следует герметизировать и хранить в соответствии с её классом.

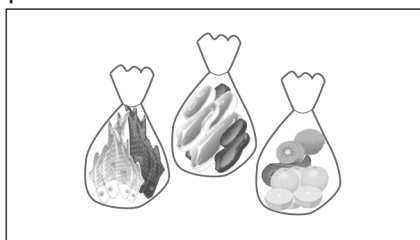

Перед размещением в холодильнике герметизируйте пищу. Классифицируйте продукты и храните их отдельно. Это поможет не только сохранить свежесть продуктов, но и избежать смешивания запахов.

Не размещайте слишком много продуктов в холодильнике

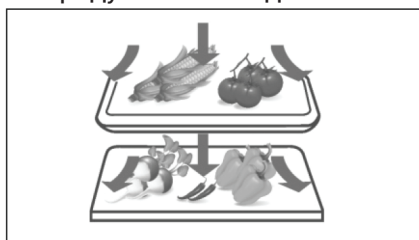

Для повышения эффекта охлаждения между хранимыми продуктами следует оставлять достаточно места для циркуляции воздуха.

Не позволяйте жирной пище контактировать с поверхностью жёлоба

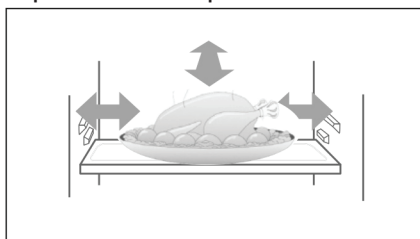

Контакт пищи, особенно жирной, с поверхностью жёлоба приведёт к коррозии жёлоба. Следы жира следует немедленно очистить с поверхности жёлоба.

Не размещайте еду слишком близко к жёлобу

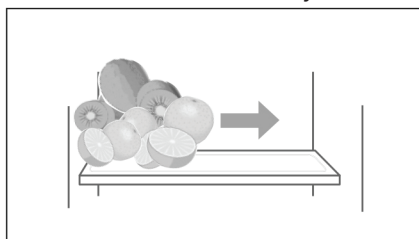

Держите еду на небольшом расстоянии от жёлоба во избежание замерзания.

## МЕРЫ ПРЕДОСТОРОЖНОСТИ ПРИ ХРАНЕНИИ ПРОДУКТОВ В МОРОЗИЛЬНОЙ КАМЕРЕ

Низкая температура морозильной камеры подходит для сохранения свежести продуктов, поэтому продукты, которые необходимо хранить в течение длительного времени,

рекомендуется класть в морозильную камеру. При этом следует учитывать рекомендуемый срок хранения на упаковке продуктов.

### Рекомендуемый срок хранения и срок гарантии качества для различных продуктов питания.

Пищевой продукт	Срок хранения (месяцы)	Гарантийный срок качества (месяцы)
курица, говядина, баранина, креветки	4	9
пельмени, замороженное сливочное масло, рёбрышки, фруктовое мороженое	4	6
торт, хлеб, нарезанное мясо, сыр	2	6
крабы, морепродукты, колбаса, мороженое	1	3

Обратитесь к инструкциям на упаковке производителя пищевых продуктов или профессиональному руководству по охлаждению для получения подробных инструкций.

Конкретное время хранения зависит от качества пищи, предварительной обработки перед замораживанием и различных требований каждой семьи к качеству пищи.

Не размещайте слишком много продуктов в морозильной камере.

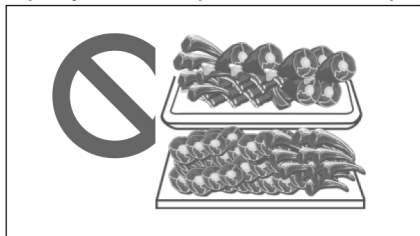

Не размещайте слишком много свежих продуктов в морозильной камере. См. данные по вместительности морозильной камеры холодильника.

Не помещайте горячую пищу в морозильную камеру

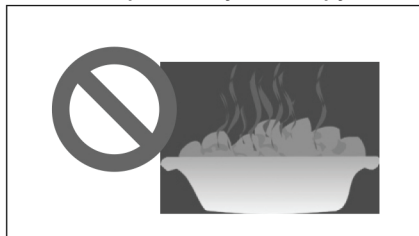

Остудите горячие продукты до комнатной температуры перед размещением в морозильной камере. Если необходимо разместить много горячей пищи, запустите режим быстрой заморозки за 12 часов до размещения.

Разделите еду на требуемые порции

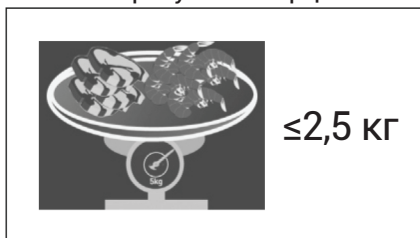

Небольшие порции продуктов весом не более 2,5 кг легко замораживаются и размораживаются.

Продукты должны быть упакованы перед размещением в морозильной камере

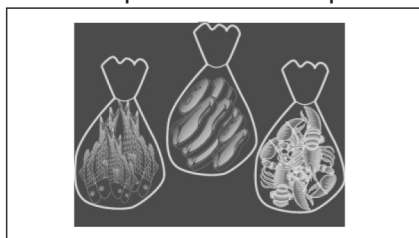

Наружная упаковка продуктов должна быть сухой во избежание замерзания продуктов. Упаковка не должна иметь запахов, быть воздухо- и водонепроницаемой, нетоксичной во избежание загрязнения камеры, смешения запахов и снижения качества продуктов.

Продукты питания должны быть датированы в соответствии со сроком хранения



На упаковке следует указать дату и период замораживания в соответствии со сроком хранения различных продуктов во избежание их порчи.

Избегайте повторного замораживания продуктов

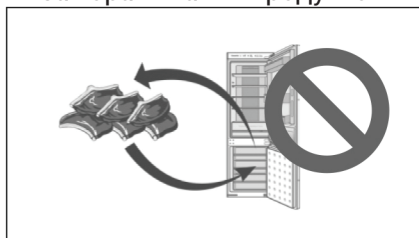

Замороженные продукты не могут подвергаться повторной заморозке, если только они не были приготовлены, иначе качество продукта будет снижено.

## ЕЖЕДНЕВНОЕ ОБСЛУЖИВАНИЕ ХОЛОДИЛЬНИКА

### ЧИСТКА ХОЛОДИЛЬНИКА

Остатки пищи внутри холодильника приведут к появлению неприятных запахов, поэтому необходимо проводить регулярную чистку холодильника.

#### Пошаговая инструкция по очистке

1. Извлеките вилку из розетки, чтобы отключить источник питания.

2. Очистите холодильник мягкой тканью или губкой, пропитанной теплой водой или нейтральным моющим средством.

**⚠ ВНИМАНИЕ!** Не используйте для чистки холодильника жёсткую щётку, стальную проволочную щётку, органические растворители, такие как дезактивирующий порошок, бензин, ацетон, горячая вода, кислота или сода.

3. Используйте сухую ткань для очистки воды на поверхности холодильника.

**⚠ ВНИМАНИЕ!** Во избежание протечки, не распыляйте воду над холодильником во время чистки. Используйте сухую ткань для очистки электрических компонентов, таких как выключатель и светодиод.

Советы: Уплотнитель дверцы быстро загрязняется, старайтесь держать его в чистоте.

**⚠ ВНИМАНИЕ!** В процессе ручного размораживания, технического обслуживания или очистки повышение температуры замороженных про-

дуктов может привести к сокращению срока хранения.

Морозильная камера размораживается автоматически, потребность проводить размораживание в ручном режиме отсутствует.

**⚠ ВНИМАНИЕ!** Не используйте механические устройства или другие методы для ускорения процесса размораживания.

#### Транспортировка холодильника

1. Для отключения питания нажмите кнопку питания и удерживайте её в течение 3 секунд, чтобы отключить питание, затем извлеките вилку из розетки.

2. Извлеките все продукты из холодильника.

3. Используйте клейкую ленту для фиксации движущихся частей холодильника, таких как ящики, полки, контейнеры для фруктов и овощей и т. д.

4. Закройте дверцу холодильника и зафиксируйте её с помощью клейкой ленты во избежание открытия дверцы при транспортировке.

5. При транспортировке угол наклона холодильника не должен превышать 45 градусов во избежание сбоя в работе холодильной системы.

**⚠ ВНИМАНИЕ!** Холодильник нельзя класть на горизонтальную поверхность.



## **ПРЕКРАЩЕНИЕ ЭКСПЛУАТАЦИИ ХОЛОДИЛЬНИКА**

### **Решение проблем, связанных с отключением электроэнергии**

Даже в летний период не возникнет проблем с хранением пищи в течение 10 часов после отключения электроэнергии.

После отключения электроэнергии не следует размещать в холодильнике новую порцию продуктов. Старайтесь не открывать дверцу холодильника

Если вы знаете о скором отключении электроэнергии, можно приготовить побольше льда в герметичном контейнере и поместить его на верхнюю часть морозильной камеры.

**⚠ ВНИМАНИЕ!** Повышение температуры в морозильной камере вследствие перебоев в подаче электроэнергии или других сбоев может сократить срок хранения и снизить качество продуктов

### **ОТЪЕЗД В ОТПУСК**

Если это краткосрочный отпуск, извлеките скоропортящиеся продукты, отрегулируйте температуру до нужного уровня и закройте двер-

цу холодильника после подтверждения.

### **Период прекращения эксплуатации**

Если необходимо прекратить эксплуатацию холодильника на длительное время, извлеките вилку из розетки, отключите питание и почистите холодильник, как описано выше.

**⚠ ВНИМАНИЕ!** Во время прекращения эксплуатации открывайте дверцу холодильника во избежание появления неприятного запаха.

**⚠ ВНИМАНИЕ!** При отключении питания оставьте промежуток не менее 5 минут перед повторным включением.

В целом для снижения негативного воздействия на срок службы холодильника старайтесь не прекращать его эксплуатацию

Утилизация холодильника должна происходить в соответствии с должной процедурой или выполняться профессиональными компаниями. Холодильник ни в коем случае нельзя выбрасывать во избежание нанесения вреда окружающей среде или иного ущерба.

## ВЫЯВЛЕНИЕ И УСТРАНЕНИЕ НЕИСПРАВНОСТЕЙ

### Неисправности холодильной системы

Неисправность	Возможные причины и их устранение
Отсутствие охлаждения	Причина 1 : неправильная работа стартера ПТК
	Причина 2 : нестабильная работа компрессора – проверьте устройство защиты от перегрузки
	Причина 3 : блокирование холодильного контура
	Причина 4 : неправильная работа вентилятора
Температура охлаждения не соответствует требуемой	Причина 1 : утечка хладагента
	Причина 2 : отсутствие охлаждения в морозильной камере проверьте правильность работы вентилятора
	Причина 3 : сильное обледенение испарителя морозильной камеры, что препятствует свободной циркуляции воздуха
Повышенный шум	Причина 1 : трубки находятся очень близко друг к другу, их соприкосновение приводит к резонансу
	Причина 2 : чрезмерный поток воздуха в системе из-за слишком высокой температуры нагнетания
	Причина 3 : бесшумной работе вентилятора мешают другие компоненты

### Неисправности, связанные с работой электрических компонентов

Неисправность	Возможная причина	Необходимые действия
Компрессор не работает	Неисправность стартера или устройства защиты компрессора	Отремонтируйте или замените
Морозильная камера не охлаждается	Поломка или слабая фиксация крыла вентилятора	Зафиксируйте или замените
Сильное обледенение морозильной камеры	Ослабление клеммного разъема	Плотно зафиксируйте
	Выход из строя датчика температуры размораживания	Замените на новый
Нестабильная работа компрессора	Неполадка холодильной системы	См. вышеприведенную таблицу

## УТИЛИЗАЦИЯ ХОЛОДИЛЬНИКА



Утилизация холодильника производится в соответствии с нормами и правилами, принятыми местной администрацией. Основные этапы утилизации:

- отсоедините от сети вилку и перережьте сетевой шнур;
- корпус, глухие двери, боковые части оборудования

подлежат захоронению на полигонах бытовых и промышленных отходов по правилам и требованиям, установленным местной администрацией;

- сжигание теплоизоляции корпуса, боковых частей категорически запрещается ввиду образования при горении токсических веществ;

- компрессор, пускозащитное реле, проводка, теплообменники, алюминиевый профиль дверей, вентиляторы могут утилизироваться как лом черных и цветных металлов на предприятиях по переработке металла;

- элементы стеклянной структуры утилизируются на специализированном предприятии по утилизации стекла;

- лампы освещения утилизируются на специализированном предприятии по утилизации люминесцентных ламп.

Правильная утилизация холодильного прибора после окончания срока службы (эксплуатации), поможет предотвратить потенциально вредное воздействие на окружающую среду и здоровье человека.

Этот прибор содержит компоненты из горючего материала и не может быть утилизирован с обычным бытовым мусором (отходами). Для получения более подробных сведений об утилизации старого оборудования обратитесь в администрацию города или службу, занимающуюся утилизацией.



# УСЛОВИЯ ГАРАНТИЙНЫХ ОБЯЗАТЕЛЬСТВ УВАЖАЕМЫЙ ПОКУПАТЕЛЬ!

Настоящий документ не ограничивает определенные законом права потребителей, но дополняет и уточняет оговоренные законом обязательства, предполагающие наличие соглашения сторон либо договора.

## **ПРАВИЛЬНОЕ ЗАПОЛНЕНИЕ ГАРАНТИЙНОГО ТАЛОНА**

Внимательно ознакомьтесь с гарантийным талоном и проследите, чтобы он был правильно заполнен и имел штамп Продавца. При отсутствии штампа Продавца и даты продажи (либо кассового чека с датой продажи) гарантийный срок изделия исчисляется с даты производства изделия.

**Запрещается вносить в Гарантийный талон какие-либо изменения, а также стирать или переписывать какие-либо указанные в нем данные.**

## **ВНЕШНИЙ ВИД И КОМПЛЕКТНОСТЬ ИЗДЕЛИЯ**

Тщательно проверьте внешний вид изделия и его комплектность. Все претензии по внешнему виду и комплектности изделия предъявляйте Продавцу при покупке изделия.

## **СРОК СЛУЖБЫ**

Срок службы изделий HIBERG составляет 7 лет со дня продажи через розничную торговую сеть. В течение этого времени изготовитель обеспечивает потребителю возможность использования товара по назначению, а также выпуск и поставку запасных частей в торговые и ремонтные предприятия.

## **ГАРАНТИЯ**

Гарантийный срок - 2 года со дня продажи через розничную торговую сеть, но не более 3-х (трех) лет с даты производства. Месяц и год изготовления зашифрован в серийном номере и указан на технической этикетке.

## **ГАРАНТИЙНЫЙ РЕМОНТ НЕ ОСУЩЕСТВЛЯЕТСЯ В СЛЕДУЮЩИХ СЛУЧАЯХ:**

- если изделие использовалось в целях, не соответствующих прямому назначению;
- если неисправность явилась следствием небрежной эксплуатации, неправильной транспортировки или условий хранения, вследствие чего изделие имеет механические повреждения;
- если выход из строя произошел в результате естественного износа комплектующих;
- если имеются повреждения, причиной которых стало попадание внутрь изделия посторонних предметов, жидкости и т.д.;
- если обнаружены доказательства самостоятельного вскрытия изделия или его ремонт вне гарантийного сервисного центра;
- при неисправностях, возникших из-за перегрузки, повлекшей за собой деформацию или выход из строя внутренних механизмов, а также вследствие скачков или несоответствия напряжения электросети;
- если произошел естественный износ внешнего покрытия, пластиковых и металлических деталей и других материалов, не участвующих в непосредственной механической работе изделия.

## **СТОИМОСТЬ РЕМОНТА ОПЛАЧИВАЕТСЯ ПОКУПАТЕЛЕМ, ЕСЛИ:**

- гарантийный период закончился;
- гарантия не распространяется на данный вид неисправности;
- для определения вида поломки требуется экспертиза, в результате которой доказано, что гарантия не распространяется на данный вид неисправности.

## СЕРВИСНЫЕ ЦЕНТРЫ «HIBERG»

Компания-производитель оставляет за собой право без предварительного уведомления вносить изменения в список авторизованных сервисных центров, включая изменения адресов и существующих телефонов.

Если у Вас возникли вопросы по гарантийному сервисному обслуживанию либо Вы хотите приобрести запчасти или комплектующие к продукции HIBERG, обратитесь в любой авторизованный сервисный центр или же позвоните по единому телефону сервисной службы:

**8-800-700-12-25 (звонок по России бесплатный)**

**ПРИ ОБРАЩЕНИИ В СЕРВИСНЫЙ ЦЕНТР, ПОЖАЛУЙСТА, СООБЩИТЕ:**

1. Характер неисправности (как можно точнее)
2. Номер модели
3. Серийный номер
4. Имя Покупателя, адрес, номер телефона
5. Дату покупки
6. Удобную дату для визита специалиста

**Manufacturer:** MAGIC APPLIANCE CORPORATION

Address: Italy Industrial Park, Tangkou Road, Economic and Technology Zone, Hefei, P.R. China

**Изготовитель:** Мейджик Апплаинс Корпорейшн

Адрес: Итали Индастриал Парк, Тангкоу Роуд, Экономик и Технолоджи Зоун, Хефей, Китай

Изготовлено в Китае

**Импортер:** ООО «Интер-Трейд»

347800, Россия, Ростовская область, г. Каменск-Шахтинский,

ул. Ворошилова, 152

Тел/факс: +7(863)203-71-01

e-mail: [info@hiberg.ru](mailto:info@hiberg.ru)

[www.hiberg.ru](http://www.hiberg.ru)



Месяц и год изготовления: 05.2021

Изготовлено в Китае

Сертификат соответствия RU C-CN.БЛ08.В.00373/19 Серия RU № 0119415

Срок действия с 14.08.2019 по 13.08.2024

Декларация о соответствии № RU Д-CN.БЛ08.В.02547/20

Срок действия с 20.02.2020 по 16.02.2025

По коммерческим вопросам, а также вопросам сотрудничества в рамках программы Hiberг обращайтесь по телефону: +7 (863) 203-71-01.

# ГАРАНТИЙНЫЙ ТАЛОН

Талон действителен при наличии всех штампов и отметок

Модель № \_\_\_\_\_

Дата приобретения: \_\_\_\_\_

Серийный номер: \_\_\_\_\_

ФИО и телефон покупателя: \_\_\_\_\_

Наименование и юридический адрес организации продавца: \_\_\_\_\_

Подпись продавца: \_\_\_\_\_

Печать продающей организации: \_\_\_\_\_

Данные отрывные купоны заполняются представителем сервисного центра, производящего ремонт изделия. После ремонта данный гарантийный талон (за исключением заполненного отрывного купона) должен быть возвращен Владельцу.

## Купон №1

Модель № \_\_\_\_\_

Серийный номер: \_\_\_\_\_

Дата поступления в ремонт: \_\_\_\_\_

Дата выдачи прибора: \_\_\_\_\_

Вид ремонта: \_\_\_\_\_

М.П.

## Купон №2

Модель № \_\_\_\_\_

Серийный номер: \_\_\_\_\_

Дата поступления в ремонт: \_\_\_\_\_

Дата выдачи прибора: \_\_\_\_\_

Вид ремонта: \_\_\_\_\_

М.П.

## Купон №3

Модель № \_\_\_\_\_

Серийный номер: \_\_\_\_\_

Дата поступления в ремонт: \_\_\_\_\_

Дата выдачи прибора: \_\_\_\_\_

Вид ремонта: \_\_\_\_\_

М.П.



# HIBERG

THE PRIME CHOICE\*

Мы рады предложить Вам другие продукты торговой марки «HIBERG», среди которых:



ХОЛОДИЛЬНИКИ



МОРОЗИЛЬНЫЕ КАМЕРЫ



СТИРАЛЬНЫЕ МАШИНЫ



СПЛИТ-СИСТЕМЫ



ВАРОЧНЫЕ ПОВЕРХНОСТИ



ВЫТЯЖКИ



ДУХОВЫЕ ШКАФЫ



СВЧ



КУЛЕРЫ



ПЛАНЕТАРНЫЕ МИКСЕРЫ



БЛЕНДЕРЫ



ТЕЛЕВИЗОРЫ



ПЛИТЫ



ПОСУДОМОЕЧНЫЕ МАШИНЫ







