

Gebrauchsanweisung

Instructions for use

Mode d'emploi

Gebruiksaanwijzing

Istruzioni per l'uso



Brugsanvisning

Bruksanvisning

Käyttöohje

Manual de utilização

Instrucciones para el uso



Οδηγίες χρήσης

Instrukcje użytkowania

Használati utasítás

Инструкция за употреба



Návod k použití

Návod na použitie

Instrucțiuni de utilizare

Инструкции по эксплуатации

РУССКИЙ	Инструкции по пользованию прибором	Страница 4
ҚАЗАҚ ТІЛ	Нұсқаулар игерушілік үшін	Бет 10
УКРАЇНСЬКА МОВА	Інструкції з використання	стор. 16

ПЕРВОЕ ИСПОЛЬЗОВАНИЕ

Подключите прибор к электрической сети.

В моделях с электронными датчиками возможен звуковой сигнал, означающий активацию температурной сигнализации; выключите звуковой сигнал нажатием кнопки. Установите антибактериальный фильтр Microban и вентилятор, как показано на упаковке фильтра.

Примечание: после включения прибора необходимо выждать 4-5 для достижения температуры, необходимой для хранения обычного количества продуктов.

ЧИСТКА И УХОД ЗА ПРИБОРОМ

Регулярно выполняйте чистку прибора, пользуясь тряпкой, смоченной в растворе теплой воды с нейтральным чистящим средством, предназначенным специально для чистки внутренних поверхностей холодильника. Не пользуйтесь абразивными очистителями. В целях обеспечения надлежащего постоянного стока талой воды регулярно прочищайте сливное отверстие на задней стенке холодильной камеры около ящика для фруктов и овощей с помощью прилагаемого инструмента (см. рисунок).

Перед выполнением каких-либо операций по уходу или чистке вынимайте вилку из розетки или отключайте электропитание.

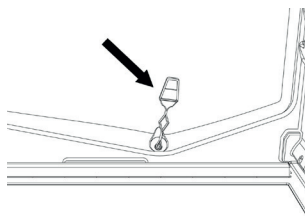

ЗАМЕНА ОБЫЧНОЙ ЛАМПОЧКИ ИЛИ СВЕТОДИОДНОЙ ЛАМПОЧКИ

(зависит от модели прибора)

Перед заменой лампочки всегда отключайте прибор от электрической сети. Следуйте инструкциям в зависимости от типа лампочки в вашем приборе.

Замените лампочку новой, с аналогичными характеристиками; лампочки можно приобрести в сервисном центре и у авторизованных дистрибьюторов.

Тип лампочки 1)

Чтобы снять лампочку, выкрутите ее против часовой стрелки, как показано на рисунке. Прежде чем снова подключить прибор к сети, подождите 5 минут.



- обычная лампочка (макс. 25 Вт)



Лампочка

или

- светодиод (с теми же характеристиками)
доступен только в сервисном центре



Светодиод

Тип лампочки 2)

Если в приборе имеются светодиоды, как показано на рисунке ниже, и вам необходимо их заменить, обратитесь в сервисный центр.

Светодиоды служат дольше обычных лампочек, они повышают видимость и являются экологичными.

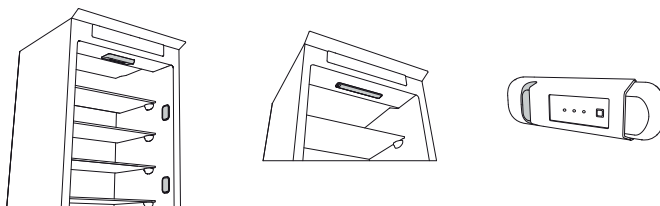

ЕСЛИ ПРИБОР НЕ ИСПОЛЬЗУЕТСЯ

Отключите прибор от электропитания, опорожните, разморозьте (при необходимости) и очистите. Оставьте дверцу слегка приоткрытой, чтобы обеспечить циркуляцию воздуха в отделениях. Это позволит вам избежать развития плесени и неприятных запахов.

В СЛУЧАЕ ПРЕРЫВАНИЯ ПОДАЧИ ЭЛЕКТРОЭНЕРГИИ

Держите дверцу закрытой: это позволит сохранять продукты в охлажденном состоянии так долго, как только это возможно. Не замораживайте снова частично размороженные продукты. При длительном отключении электроэнергии возможно включение звукового сигнала (в приборах, оборудованных электронными датчиками).

ХОЛОДИЛЬНАЯ КАМЕРА

Холодильная камера предназначена для хранения свежих продуктов и напитков.

Размораживание холодильной камеры происходит полностью автоматически.

Появление капель воды на задней стенке холодильной камеры указывает на процесс автоматического размораживания. Талая вода стекает через сливное отверстие в специальную емкость и затем испаряется.

В зависимости от модели холодильник может быть оборудован специальным отделением с нулевой температурой Activ0°, которое идеально подходит для хранения свежего мяса и рыбы.

Предостережение: не мойте принадлежности холодильника в посудомоечной машине.

Примечание: в зависимости от температуры воздуха в помещении, от того, насколько часто открываются дверцы и от места расположения прибора внутренняя температура в обоих отделениях может отличаться. Устанавливайте температуру в зависимости от этих факторов.

Примечание: в помещениях с очень высокой влажностью в холодильной камере может образовываться конденсат, в особенности на стеклянных полках. В этом случае рекомендуется закрывать крышечки емкости с продуктами (например, кастрюли), заворачивать продукты с высоким содержанием воды (например, овощи) и включать вентилятор, если он предусмотрен в данной модели.

Извлечение ящика для овощей и фруктов (в зависимости от модели)

Потяните ящик наружу до упора, приподнимите и выньте.

Чтобы ящик для овощей и фруктов было легче вынуть, его можно опусташить (и, возможно) вынуть две нижних полки из дверцы.

Вентилятор и антибактериальный фильтр Microban (в зависимости от модели)

Вентилятор обеспечивает равномерность температуры в отделениях и, соответственно, лучшую сохранность продуктов и снижение избыточной влажности. Не перекрывайте вентиляционные отверстия. Вентилятор можно включать и выключать вручную (см. Краткое руководство по эксплуатации); если вентилятор включен, он работает в меру необходимости.

МОРОЗИЛЬНАЯ КАМЕРА

Модели с отдельной морозильной камерой

Морозильная камера *** ** *** позволяет хранить замороженные продукты (в течение периода времени, указанного на упаковке) и замораживать свежие продукты. Количество продуктов, которое можно заморозить в течение 24 часов, указано на паспортной табличке. Поместите свежие продукты в нижний ящик морозильной камеры (см. Краткое руководство по эксплуатации), оставив вокруг пакетов достаточно места для свободной циркуляции воздуха. Рекомендуется не замораживать снова частично размороженные продукты. Важно, чтобы продукты были завернуты так, чтобы обеспечить защиту от воды, влаги и конденсата.

Приготовление кубиков льда

Наполните лоток для льда (если имеется) водой на 2/3 и поставьте назад в морозильную камеру. Ни при каких обстоятельствах не пользуйтесь острыми предметами для удаления льда.

Извлечение ящика (в зависимости от модели):

Потяните ящики наружу до упора, приподнимите и выньте. Чтобы освободить дополнительное место, из морозильного отделения можно вынуть ящики.

Положив продукты на решетку или полки, убедитесь, что дверца хорошо закрыта.

В моделях с внутренним

морозильным отделением *** ** *** также можно замораживать свежие продукты. Количество продуктов, которое можно заморозить в течение 24 часов, указано на паспортной табличке.

Как замораживать свежие продукты:

- поместите продукты на решетке, если она имеется (рисунок 1) или непосредственно на дне морозильной камеры (рисунок 2)
- поместите продукты в средней части камеры, *** ** *** так, чтобы они не соприкасались с уже замороженными продуктами – оставьте между упаковками расстояние около 20 мм (рисунки 1 и 2).



Рисунок 1



Рисунок 2

РАЗМОРОЗКА МОРОЗИЛЬНОЙ КАМЕРЫ (в зависимости от модели)

В моделях с системой No Frost, процесс размораживания происходит автоматически.

В остальных моделях образование наледи является нормальным.

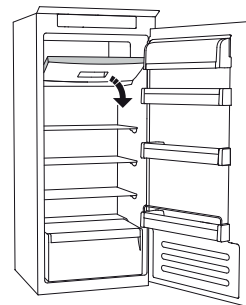
Количество и скорость образования наледи зависит от температуры воздуха в помещении и частоты открывания дверцы. Рекомендуется устанавливать более низкую температуру или включать функцию быстрой заморозки (если имеется) (см. Краткое руководство по эксплуатации) за четыре часа до извлечения продуктов из морозильной камеры, чтобы они дольше оставались замороженными в ходе разморозки. Для размораживания выключите прибор и выньте ящики. Поместите замороженные продукты в холодное место. Оставьте дверцу морозильной камеры открытой для обеспечения таяния льда. Чтобы предотвратить вытекание воды при размораживании, поместите на дно морозильной камеры абсорбирующую ткань и регулярно отжимайте ее. Вытрите морозильную камеру и тщательно просушите. Снова включите холодильник и поместите туда продукты.

СИСТЕМА STOP FROST (в зависимости от модели)

Система STOP FROST (в зависимости от модели) облегчает разморозку морозильной камеры. Специальная полка STOP FROST (рисунок 1) предназначена для частичного сбора наледи, что уменьшает продолжительность размораживания морозильного отделения.

Для удаления наледи со специальной полки STOP FROST воспользуйтесь описанной ниже процедурой.

ПРОЦЕДУРА ОЧИСТКИ ВКЛАДКИ STOP FROST

- Откройте дверцу морозильной камеры и выньте верхний ящик (рисунок 2).
- Отсоедините специальную полку STOP FROST (рисунок 3) и выньте ее (рисунок 4), стараясь не уронить на стеклянную полку. Примечание: если полка STOP FROST застряла или ее трудно удалить, не прилагайте усилий, а продолжайте размораживание, как обычно.
- Закройте дверцу морозильной камеры.
- Выньте полку STOP FROST и удалите с нее наледь, ополоснув под проточной (не горячей) водой (рисунок 5).
- Дайте полке STOP FROST обсохнуть и протрите пластмассовые части мягкой тканью.
- Вставьте полку STOP FROST на место, оперев ее тыльную часть на выступы, как показано на рисунке 7-А, и закрепите рукоятку в расположенных выше зажимах (рисунок 7-В).
- Вставьте на место верхний ящик и закройте дверцу морозильной камеры.

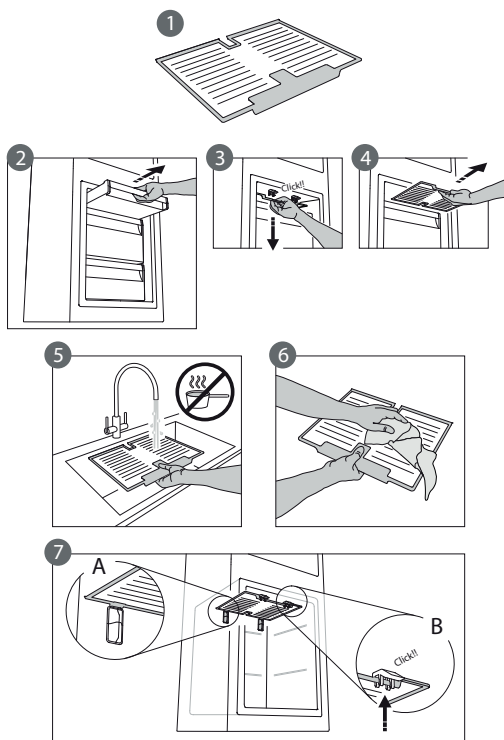

Специальную полку STOP FROST можно чистить отдельно, не размораживая целиком всю морозильную камеру. Регулярная очистка полки STOP FROST помогает избежать полного размораживания морозильной камеры.

Примечание: технические характеристики прибора, включая объем и потребляемую мощность, рассчитываются без учета специальной полки STOP FROST.

ОТДЕЛЕНИЕ С НУЛЕВОЙ ТЕМПЕРАТУРОЙ ACTIV0° (в зависимости о модели)

Отделение с нулевой температурой Activ0° предназначено специально для поддержания низкой температуры и правильной влажности для более длительного хранения продуктов (например, мяса, рыбы, фруктов и зимних овощей).

Функция Activ0° с технологией контроля влажности обеспечивает наилучшую сохранность частично упакованных продуктов.

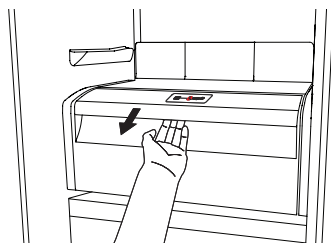

Включение и отключение отделения

Когда отделение включено, внутренняя температура в нем составляет примерно 0°.

Чтобы включить отделение, нажмите кнопку, показанную на рисунке, и придержите более секунды, пока не засветится символ.

Включенный символ означает, что отделение работает. Чтобы отключить отделение, снова нажмите кнопку и придержите дольше секунды. Чтобы полностью отключить отделение, необходимо вынуть ящик.

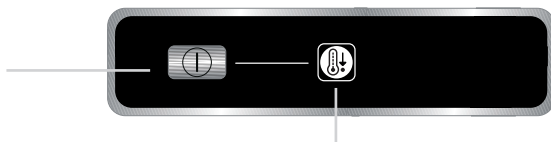

Чтобы отделение с нулевой температурой Activ0° функционировало правильно, необходимо:

- чтобы было включено холодильное отделение;
- чтобы температура в нем была от **+2°С** до **+6°С**;
- для включения отделения с нулевой температурой необходимо вставить ящик;
- чтобы не была выбрана одна из следующих специальных функций: “Режим ожидания”, “Охлаждение выключено”, “Отпуск” (при наличии); в этом случае необходимо убрать продукты из отделения.

Примечание:

- если символ не загорается, когда вы включаете отделение, проверьте, правильно ли вставлен ящик; если проблема сохраняется, обратитесь в авторизованный сервисный центр.
- если отделение включено, а ящик открыт, символ на панели управления может автоматически выключиться и снова загорится, когда ящик будет вставлен на место;
- независимо от статуса отделения могут быть слышны слабые шумы, что является нормальным;
- когда отделение выключено, температура в нем зависит от общей температуры в холодильной камере. В этом случае в нем рекомендуется хранить нечувствительные к холоду фрукты и овощи (ягоды, яблоки, абрикосы, морковь, шпинат, латук и т. д.).

Важно: если отделение включено, а в нем хранятся продукты с высоким содержанием влаги, на полках может образоваться конденсат. В этом случае временно выключите функцию. Будьте осторожны при размещении мелких продуктов и небольших емкостей на верхней полке отделения с нулевой температурой, чтобы они случайно не упали в пространство между полками и тыльной стенкой холодильной камеры.

Чтобы удалить отделение с нулевой температурой,

выполните следующие шаги:

- для облегчения процедуры мы рекомендуем опустошить (и по возможности снять) нижнюю полку в дверце;
- выключите отделение;
- выньте отделение, повернув его кверху;
- выньте белую пластиковую полку под отделением;

Примечание: верхняя полка и боковые держатели не снимаются.

Чтобы снова воспользоваться **отделением с нулевой температурой**, осторожно вставьте белую пластиковую полку над отделением, затем вставьте ящик и включите функцию.

Чтобы увеличить объем холодильной камеры и снизить потребление электроэнергии, рекомендуется выключить **отделение с нулевой температурой** и вынуть его.

Время от времени следует чистить отделение и его части тканью, смоченной теплой водой (не погружайте в воду белую полку под ящиком) с нейтральным моющим средством, предназначенным для чистки холодильников. Не пользуйтесь абразивными очистителями.

Перед чисткой отделения (также снаружи) необходимо вынуть ящик и отключить электропитание отделения.

ТЕХНИЧЕСКАЯ ПОМОЩЬ СЕРВИСНЫХ ЦЕНТРОВ

Прежде чем обращаться в сервисный центр:

Вновь включите прибор, чтобы проверить, устранена ли неполадка. Если нет, снова отключите прибор и повторите процедуру через час.

Если после проверки в соответствии с таблицей устранения неисправностей и включения прибора он все равно функционирует неправильно, обратитесь в сервисный центр и четко опишите суть проблемы, указав:

- вид неполадки;
- модель;

- тип и серийный номер прибора (указаны на паспортной табличке внутри прибора);
- сервисный номер (если имеется) (номер после слова SERVICE на паспортной табличке внутри прибора).

SERVICE 0000 000 00000



Примечание: перевешивание дверцы, выполняемое представителем сервисного центра, не считается гарантийным обслуживанием.

АЛҒАШ РЕТ ПАЙДАЛАНУ

Құрылғыны қуат көзіне жалғау.

Электрондық үлгілерде дыбыс сигналы шығарылуы мүмкін, бұл температура сигналының белсендірілуін білдіреді: дыбыс сигналын өшіру түймешігін басыңыз. Ұсынылған болса, бактерияға қарсы иісті болдырмайтын сүзгіні оның орамында көрсетілгендей желдеткішке орнатыңыз.

Ескертпе: Құрылғыны іске қосқаннан кейін қалыпты толтырылған құрылғының сәйкес сақтау температурасы орныққанша 4-5 сағат күту қажет.

ҚҰРЫЛҒЫҒА ҚЫЗМЕТ КӨРСЕТУ ЖӘНЕ ТАЗАЛАУ

Құрылғыны жүйелі түрде сүлгі және суға араластырылған бейтарап тазалау, әсіресе тоңазытқыштың ішін тазалауға арналған заттармен тазалаңыз. Ысқыш тазалау заттарды пайдаланбаңыз. Еріген судың тұрақты және тиісті ағынын қамтамасыз ету үшін тоңазытқыштың жеміс және көкөніс жәшігінің артқы жағында орналасқан науаның ішін ұсынылған жабдықты пайдаланып жүйелі түрде тазалап отырыңыз (суретті қараңыз).

Қызмет көрсету немесе тазалаудың алдында ток айырын розеткадан шығарыңыз немесе құрылғыны қуат көзінен өшіріңіз.

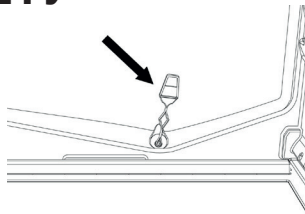

ШАМ ЛАМПАСЫН НЕМЕСЕ ЖАРЫҚ ДИОД ШАМЫН АУЫСТЫРУ (үлгіге байланысты)

Шам лампасын ауыстырудың алдында құрылғыны әрқашан қуат көзінен ажыратыңыз. Бұдан кейін өніміңізге арналған шам лампасының түріне негізделген нұсқауларды орындаңыз. Шам лампасын Техникалық қолдау қызметі және өкілетті сатушыларда сатылатын бірдей сипаттағы лампамен ауыстырыңыз.

1-шам түрі)

Шам лампасын алу үшін оны суретте көрсетілгендей, сағат тіліне қарсы бағытта бұрап алыңыз. Құрылғыны қайта қосудан бұрын 5 минуттай күте тұрыңыз.



- әдеттегі шам лампасы (макс. 25 Вт)



Шам лампасы

немесе

- жарық диод шам лампасы (сипаттары бірдей) тек Техникалық қолдау қызметінде сатылады



Жарық диод шам лампасы

2-шам түрі)

Өнімнің төменде көрсетілген суреттердегідей жарық диод шамдары болған жағдайда оларды ауыстыру қажет болса Техникалық қолдау қызметіне хабарласыңыз.

Жарық диод шамдары әдеттегі шам лампаларына қарағанда ұзақ жұмыс істейді, ішкі көрінерлікті жақсартады және қоршаған ортаға зиянды емес.



ҚҰРЫЛҒЫНЫҢ ПАЙДАЛАНБАУ ЖАҒДАЙЫНДА

Құрылғыны қуат көзінен ажыратыңыз, босатыңыз, мұзды ерітіңіз (қажет болғанда) және тазалаңыз. Бөлімдер ішінде ауаның циркуляциясына мүмкіндік беру үшін есіктерді сәл ашық ұстаңыз. Осының нәтижесінде зең және жағымсыз иістің таралуын болдырмауға болады.

ҚУАТПЕН ҚАМТУ ҮЗІЛГЕН ЖАҒДАЙДА

Есіктерді жабық ұстаңыз, осылайша тағамдар мүмкіндігінше ұзақ уақыт бойы сұйық күйінде сақталады. Ішінара ерітілген тағамдарды қайта мұздатпаңыз. Егер қуат үзілісі ұзаққа созылса, шамды өшіру сигналы белсендірілуі мүмкін (электроникалық өнімдерде).

ТОҢАЗЫТҚЫШ БӨЛІМІ

Тоңазытқыш бөлімі балғын тағамдар және сусындарды сақтауға мүмкіндік береді.

Тоңазытқыш бөлімі автоматты түрде толық ерітіледі.

Бөлімнің ішіндегі артқы бетінде су тамшыларының болуы автоматты еріту кезеңінің белгісі болып табылады. Еріген су төгу құбырына бағытталады және кейін буланатын контейнерде жиналады.

Үлгісіне байланысты өнім арнайы «Нөлдік градус» бөлімімен жабдықталуы мүмкін, ол балғын ет және балықты сақтау үшін аса оңтайлы.

Ескерту: тоңазытқыштың керек-жарақтарын ыдыс жуғыш машинасында тазаламаңыз.

Ескертпе: ортаның температурасы, есіктердің ашылу жиілігі және құрылғының орналасуы екі бөлімдердегі ішкі температурасына әсер етуі мүмкін. Температураларды осы жағдайларға сәйкес орнатыңыз.

Ескертпе: өте ылғалды жағдайларда тоңазытқыш бөлімінде, әсіресе әйнек сөрелерде конденсат түзілуі мүмкін. Мұндай жағдайда сұйықтық бар контейнерлерді (мысалы, сорпа құйылған ыдыс) жабу, сұйықтығы көп тағамдарды (мысалы, көкөністер) орау және жабдықталған жағдайда желдеткішті қосу ұсынылады.

Жеміс және көкөніс жәшігін шығару (үлгіге байланысты)

Жәшікті сыртқа қарай мүмкіндігінше алыс етіп тартыңыз да, жоғары көтеріп шығарыңыз. Жеміс және көкөніс жәшігінің шығарылуын оңайлату үшін екі төменгі есік сөрелерін босатып, (және мүмкіндігінше шығарып алу) кейін жәшікті шығару қажет болуы мүмкін.

Желдеткіш және бактерияға қарсы иісті болдырмайтын сүзгі (үлгіге байланысты)

Желдеткіш бөлімдер ішіндегі температураның таралуын және сәйкесінше тағамдардың сақталуын жақсартып, шамадан тыс ылғалдылықты азайтады. Желдету аймағын бөгеменіз. Желдеткіш қолмен қосыла/өшіріле алады (Қысқа нұсқаулықты қараңыз); егер желдеткіш қосылу болса, қажет болғанда ол автоматты түрде жұмыс істейді.

МҰЗДАТҚЫШ БӨЛІМІ

Бөлек мұздатқыш бөлімі бар үлгі

Мұздатқыш бөлімі *** ** *** мұздатылған тағамдарды (орамда көрсетілген мерзім бойы) сақтауға және балғын тағамдарды мұздатуға мүмкіндік береді. 24 сағат ішінде мұздатыла алатын балғын тағамдардың көлемі мөлшерлер кестесінде көрсетілген. Балғын тағамдарды мұздату бөлімінің (Қысқа нұсқаулықты қараңыз) мұздату аймағында ауаның еркін циркуляциясына мүмкіндік бері үшін тағамдар орамының айналасында жеткілікті орын қалдыра отырып орналастырыңыз. Ішінара ерітілген тағамдарды мұздатпау ұсынылады. Су, ылғал және конденсаттың енуін болдырмау үшін тағамдарды орау қажет.

Мұз текшелерін жасау

Мұз науасының (қолжетімді болса) 2/3 бөлігін сумен толтырып, мұздату бөліміне қайта салыңыз. Мұзды шығару үшін ешбір жағдайда үшкір немесе өткір заттарды пайдаланбаңыз.

Жәшіктерді шығару (үлгіге байланысты)

Жәшіктерді мүмкіндігінше алыс етіп сыртқа тартыңыз, жоғары көтеріп алыңыз. Қосымша көлемге қол жеткізу үшін мұздатқыш бөлімі жәшіктерсіз пайдаланыла алады.

Тамақты қайта торға/сөрелерге қайта орнатқаннан кейін есіктің тиісінше жабылғанына көз жеткізіңіз.

Ішкі өнім бөлімі бар үлгілер

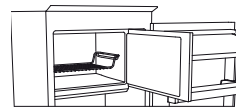

1-сурет

Мұздатқыш бөлімінде *** ** *** балғын тағамдарды да мұздатуға болады. 24 сағат ішінде мұздатыла алатын балғын тағамдардың көлемі мөлшерлер кестесінде көрсетілген.

Балғын тағамдарды қалай мұздату қажет:

- тағамды бар болса, торда (1-сурет) немесе бөлімнің (2-сурет) астында орналастырыңыз
- тағамды бұрыннан мұздатылған тағамдармен жанаспайтындай, 20 мм аралықты сақтай отырып, *** ** *** бөлімінің ортасына салыңыз (1 және 2 сурет).

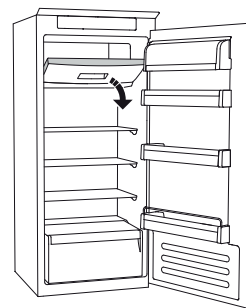

2-сурет

ЕРІТУ ӘДІСІ МҰЗДАТҚЫШ БӨЛІМІ

(үлгіге байланысты)

Қырауға төзімді үлгілер үшін еріту рәсімдерін орындаудың қажеті жоқ.

Басқа үлгілер үшін қыраудың түзілуі қалыпты жағдай болып табылады.

Қыраудың мөлшері және жиналуы орта жағдайларына және есіктің ашылу жиілігіне байланысты өзгереді. Суығырақ температураны орнату немесе, қолжетімді болса, еріту барысында тағамдардың сақталуын ұзарту үшін жылдам мұздату функциясын (Қысқа нұсқаулықты қараңыз) тағамдарды мұздату бөлімінен алудан бұрын 4 сағатқа қосыңыз. Еріту үшін құрылғыны өшіріңіз және жәшіктерді алыңыз. Мұздатылған тағамды суық жерге салыңыз. Қыраудың еруіне мүмкіндік беру үшін есікті ашық қалдырыңыз. Еріту барысында судың ағуын болдырмау үшін мұздату бөлімінің астына сіңіргіш матаны төсеп, оны жүйелі түрде сығып отыру ұсынылады.

Мұздату бөлімінің ішкі жағын тазалаңыз және жақсылап кептіріңіз.

Құрылғыны қосыңыз және тағамдарды қайта орнына салыңыз.

МҰЗДАТУ ЖҮЙЕСІН ТОҚТАТУ (үлгіге байланысты)

ҚЫРАУДЫ ТОҚТАТУ ЖҮЙЕСІ (үлгіге байланысты қолжетімді) мұздату бөлімі үшін ерітуді оңайлатады. ҚЫРАУДЫ ТОҚТАТУ құралы (1-сурет) мұздату бөлімінде түзілетін қырауды жинау үшін жасалған және оны алып, тазалау оңай, сондықтан ол мұздату бөлімінің ішкі жағын еріту уақытын қысқартады.

ҚЫРАУДЫ ТОҚТАТУ құралындағы қырауды алып тастау үшін төменде көрсетілген тазалау рәсімін орындаңыз.

ҚЫРАУДЫ ТОҚТАТУ ҚҰРАЛЫН ТАЗАЛАУ РӘСІМІ

- Мұздатқыш бөлімінің есігін ашыңыз және жоғарғы жәшікті алыңыз (2-сурет).
- ҚЫРАУДЫ ТОҚТАТУ құралын (3-сурет) ажыратыңыз да, төмендегі әйнек сөреге құлап қалмауын қадағалап, алыңыз (4-сурет). Ескертпе: Егер құрал қыстырылып қалса немесе алынуы қиын болса, оны алуға тырыспаңыз, бірақ мұздату бөлімінің толық ерітілуін жалғастырыңыз.
- Мұздату бөлімінің есігін жабыңыз.
- Құралдағы қырауды ағын (ыстық емес) судың астында шаю арқылы тазалаңыз (5-сурет).
- Құралды кептіріңіз және пластик бөліктерін жұмсақ матамен сүртіңіз.
- 7-А суретінде көрсетілген шығыңқы жерлерге құралды орнату арқылы қайта енгізіңіз және құралдың тетігін жоғарыдағы ұстағыштармен бекітіңіз (7-В суреті).
- Жоғарғы жәшікті қайта енгізіңіз де, мұздатқыш бөлімінің есігін жабыңыз.

ҚЫРАУДЫ ТОҚТАТУ құралын өздігінен, мұздатқыш бөлімін ерітусіз тазалау мүмкін болады. ҚЫРАУДЫ ТОҚТАТУ құралын жүйелі түрде тазалау мұздату бөлімін толық еріту қажеттілігін азайтуға мүмкіндік береді.

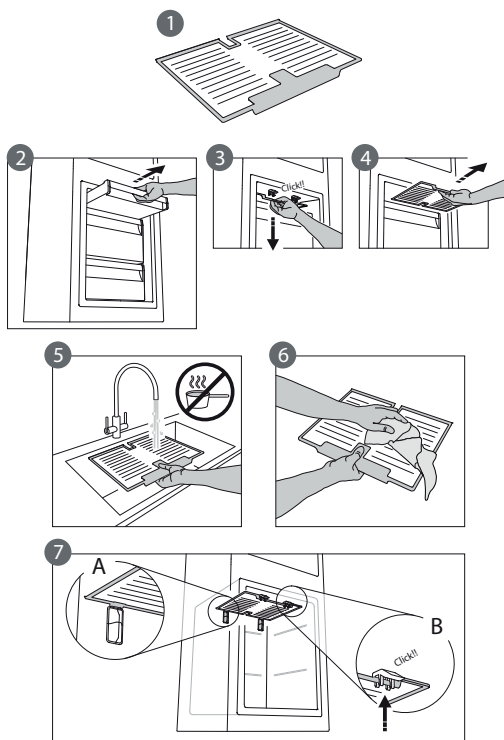

Ескертпе: өнім сипаттамалары, соның ішінде көлемі және қуаты ҚЫРАУДЫ ТОҚТАТУ құралынсыз есептеледі.

«НӨЛДІК ГРАДУС» БӨЛІМІ (үлгіге байланысты)

«Нөлдік градус» бөлімі балғын тағамдарды (мысалы, ет, балық, жеміс және қысқы көкөністер) ұзақ уақыт бойы сақтау үшін төмен температураға және тиісті ылғалдылыққа қол жеткізу үшін арнайы жасалған.

Activ0° мүмкіндігімен байланыстырылған ылғалдылықты басқару технологиясы тағам толығымен оралмаған кезде оның үздік сақталуын қамтамасыз етеді.

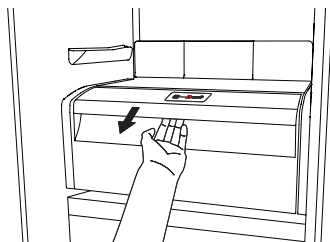

Бөлімді қосу және өшіру

Бөлімнің ішкі температурасы бөлім қосылу күйде шамамен 0° тең.

Бөлімді қосу үшін суретте көрсетілген түймешікті белгіше жанбағанша бір секундтан артық басып ұстап тұрыңыз.

Жанып тұратын белгіше бөлімнің жұмыс істеп тұрғандығын білдіреді. Бөлімді өшіру үшін түймешікті бір секундтан артық басып ұстап тұрыңыз. Бөлімді толық өшіру үшін жәшікті шығару қажет.

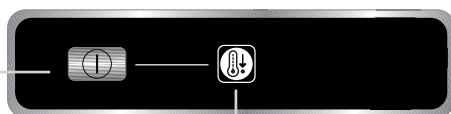

«Нөлдік градус» бөлімі тиісінше жұмыс істеуі үшін келесі жағдайлар орындалуы тиіс:

- тоңазытқыш бөлімі қосылуы тиіс
- температура **+2°C** және **+6°C** аралығында
- «Нөлдік градус» бөліміндегі жәшік енгізіліп тұруы тиіс
- келесі арнайы функциялардың бірі таңдалмаған: Stand-by, Cooling-Off, Vacation (бар болса), бұл жағдайда оның ішіндегі тағамдарды шығарыңыз.

Ескертпе:

- егер бөлімді қосқан жағдайда белгіше жанбаса, жәшіктің тиісінше енгізілуін тексеріңіз; егер ақаулық шешілмесе өкілетті Техникалық қолдау қызметіне хабарласыңыз.
- егер бөлім қосылу және жәшік шығарылған болса, басқару панеліндегі белгіше автоматты түрде өшуі мүмкін. Жәшік енгізілген кезде белгіше қайта жанады
- бөлімнің жағдайына байланыссыз, қалыпты деп есептелетін сәл естілетін шу естілуі мүмкін.
- бөлім жұмыс істемеген жағдайда оның ішіндегі температура тоңазытқыш бөлімінің жалпы температурасына байланысты болады. Мұндай жағдайда суыққа төзімді емес жеміс және көкөніс (жидек, алма, өрік, сәбіз, шпинат, қырыққабат) мұнда сақтала алады.

Маңызды: Егер бөлім қосылу және құрамында сұйықтығы көп тағамдар оның ішінде болса, сөрелерде конденсат түзілуі мүмкін. Мұндай жағдайда функцияны уақытша өшіріңіз. Өлшемі кішкентай тағамдар және контейнерлердің сөрелердің арасына және тоңазытқыш бөлімінің артқы жағына түсіп қалуын болдырмау үшін «Нөлдік градус» бөлімінің сөресіне орнату кезінде абай болыңыз.

«Нөлдік градус» бөлімін алу:

Келесі қадамдарды орындаңыз:

- бөлімнің алынуын жеңілдету үшін төменгі есік сөрелерін босату (және мүмкіндігінше алу) ұсынылады.
- бөлімді өшіріңіз
- бөлімді жоғары айналдыру арқылы алыңыз
- ақ пластик сөрелі бөлімнің астынан алыңыз

Ескертпе: жоғарғы сөрелі және бүйірлік тіректерді алу мүмкін емес.

«Нөлдік градус» бөлімін қайта пайдалану үшін жәшікті енгізу және функцияны қайта қосудан бұрын ақ пластик сөрелі бөлімнің астына қайта орнатыңыз.

Тоңазытқыштың көлемін үлкейту және қуаттың тұтынылуын азайту үшін «Нөлдік градус» бөлімін өшіру және бөлімді шығару ұсынылады.

Бөлімді және оның құрамдастарын жүйелі түрде және жылы су (ақ пластик сөресінің жәшік астына түспеуіне көз жеткізіп) мен тоңазытқыштың ішін тазалауға арналған бейтарап тазалау заттарының көмегімен тазалаңыз. Ысқыш тазалау заттарды пайдаланбаңыз.

Бөлімді (сондай-ақ, сыртын) тазалаудан бұрын жәшікті алу және бөлімнің электр қуатын ажырату ұсынылады.

ТЕХНИКАЛЫҚ ҚОЛДАУ ҚЫЗМЕТІ

Техникалық қолдау қызметіне хабарласудан бұрын:

Ақаулықтың шешілуін тексеру үшін құрылғыны қайта іске қосыңыз. Олай болмаса құрылғыны қайта ажыратыңыз және рәсімді бір сағаттан кейін қайталаңыз.

Нұсқаулықта көрсетілген ақаулықтар тексерулерін орындағаннан және құрылғыны қайта іске қосқаннан кейін құрылғыңыз қате жұмыс істесе, Техникалық қолдау қызметімен хабарласып, ақаулықты және жағдайды толық түсіндіріп беріңіз:

- ақаулық түрі
- үлгісі

- құрылғының түрі және сериялық нөмірі (мөлшерлер кестесінде көрсетілген)
- Қызметтік нөмірі (қолжетімді болса) (құрылғының ішінде орналасқан техникалық төлқұжаттағы SERVICE сөзінен кейінгі нөмір)

SERVICE 0000 000 00000



Ескертпе:
Техникалық қолдау қызметімен орындалса, құрылғы есіктерінің орнын ауыстыру кепілдеме қызмет көрсету ретінде қарастырылмайды.

ВИКОРИСТАННЯ ВПЕРШЕ

Підключіть прилад до електромережі.

У моделях, оснащених електронікою, може лунати звуковий сигнал. Це свідчить про ввімкнення сигналу про порушення температури. Натисніть кнопку вимкнення сигналу про порушення температури. Вмонуйте у вентилятор антибактеріальний фільтр для знищення неприємних запахів, як це показано на упаковці (якщо фільтр постачається в комплекті).

Примітка. Увімкнувши прилад, зачекайте 4–5 годин, доки температура всередині нього не досягне належного значення, необхідного для якісного зберігання продуктів.

ОБСЛУГОВУВАННЯ Й ОЧИЩЕННЯ ПРИЛАДУ

Регулярно очищайте прилад за допомогою м'якої тканини та теплої води з розчином у ній нейтральним миючим засобом, придатним для очищення внутрішніх поверхонь холодильного відділення. Не застосовуйте абразивні миючі засоби. Для забезпечення безперебійного та правильного стікання талої води регулярно очищайте дренажний отвір, розташований на задній панелі холодильного відділення біля контейнера для фруктів і овочів, використовуючи для цього інструмент, що постачається в комплекті (див. рисунок).

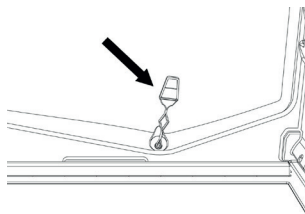

Перед виконанням будь-яких робіт із очищення або технічного обслуговування приладу, витягніть вилку з розетки або від'єднайте його від електромережі.

ЗАМІНА ЛАМПИ АБО СВІТЛОДІОДНОГО ІНДИКАТОРА (залежно від моделі)

Перш ніж замінити лампу, завжди від'єднайте прилад від електромережі. Потім дотримуйтеся вказівок залежно від типу лампи, яка підходить для вашої моделі приладу. Замініть стару лампу на нову (їхні функції мають співпадати). Лампу можна придбати, звернувшись у Центр технічної підтримки клієнтів або в авторизовані точки продажу.

Тип лампи 1.

Щоб вилучити лампу, викрутіть її проти годинникової стрілки, як це показано на рисунку. Зачекайте 5 хвилин, перш ніж повторно підключати пристрій.



– класичну лампу (максимум 25 Вт)

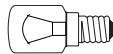

Класична лампа

або

– світлодіодний індикатор (з такими ж функціями) можна придбати виключно в Центрі технічної підтримки клієнтів.

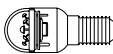

Світлодіодний індикатор

Тип лампи 2.

Якщо прилад оснащено світлодіодними індикаторами (як показано на рисунку нижче), які потрібно замінити, зверніться в Центр технічної підтримки клієнтів.

Світлодіодні індикатори слугують довше, ніж звичайні лампи, забезпечують краще освітлення та не шкодять навколишньому середовищу.

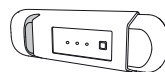
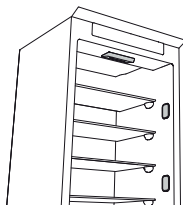

ЯКЩО ПРИЛАД НЕ ВИКОРИСТОВУЄТЬСЯ

Відключіть прилад від електромережі, витягніть із нього всі продукти, за потреби розморозьте й очистьте його. Тримайте дверцята трохи відчиненими, щоб забезпечити циркуляцію повітря у відділеннях. Таким чином ви уникнете виникнення цвілі та неприємних запахів.

У ВИПАДКУ ПЕРЕБОЇВ НАПРУГИ В ЕЛЕКТРОМЕРЕЖІ

Тримайте дверцята зачиненими, щоб якомога довше зберегти продукти охолодженими. Не заморозуйте повторно частково розморожені продукти. Якщо електроенергію відключено на тривалий час, може ввімкнутися сигнал про знеструмлення (у моделях, оснащених електронікою).

ХОЛОДИЛЬНЕ ВІДДІЛЕННЯ

У холодильному відділенні можна зберігати свіжі продукти та напої.

Розморозження холодильного відділення відбувається повністю автоматично.

Краплі води на внутрішній задній стінці холодильного відділення свідчать про те, що наразі відбувається процес автоматичного розморозження. Тала вода автоматично стікає у дренажний отвір і збирається у спеціальному контейнері, звідки потім випаровується. Залежно від моделі прилад може бути оснащений особливим відділенням «Нуль градусів», яке прекрасно підходить для зберігання свіжого м'яса та риби.

Попередження! Не закладайте аксесуари холодильного відділення в посудомийну машину.

Примітка. На температуру всередині двох відділень може впливати температура навколишнього середовища, частота відкривання дверцят і розташування приладу. Установлюйте температуру, беручи до уваги ці фактори.

Примітка. В умовах підвищеної вологості в холодильному відділенні може утворюватися конденсат (особливо на скляних полицях). У такому випадку рекомендовано щільно закрити ємкості з рідинами (наприклад, накрити каструлі кришками), загорнути в харчову плівку продукти з підвищеним вмістом води (наприклад, овочі), а потім увімкнути вентилятор (якщо він є).

Вилучення контейнера для фруктів і овочів (залежно від моделі)

Витягніть контейнер, наскільки це можливо, трохи підніміть, а потім вилучіть його.

Щоб спростити процес вилучення контейнера для фруктів і овочів, спочатку розвантажте (за необхідності – вилучте) дві нижні полиці, розташовані на дверцятах холодильного відділення.

Вентилятор і антибактеріальний фільтр для уникнення появи неприємних запахів (залежно від моделі)

Вентилятор підтримує однакову температуру в різних зонах холодильного відділення та допомагає уникнути надмірної вологості, завдяки чому продукти зберігаються набагато краще. Не перекривайте вентиляційні отвори. Вентилятор можна вмикати та вимикати вручну (див. стислий довідник). Якщо вентилятор увімкнено, він спрацюватиме автоматично.

МОРОЗИЛЬНЕ ВІДДІЛЕННЯ

Модель із окремим морозильним відділенням

У морозильному відділенні (❄️❄️❄️) можна заморожувати свіжі продукти, а також зберігати заморожені (протягом періоду, вказаного на упаковці). Кількість свіжих продуктів, які можна заморозити протягом 24 годин, вказано на табличці з паспортними даними. Розмістіть свіжі продукти в зоні заморожування морозильного відділення (див. стислий довідник), залишаючи навколо кожної упаковки достатньо місця для вільної циркуляції повітря. Частково розморожені продукти не рекомендовано заморожувати повторно. Дуже важливо загортати продукти в харчову плівку, щоб уникнути потрапляння на них води, а також попередити підвищення рівня вологості й утворення конденсату.

Заморожування кубиків льоду

На дві третини заповніть лоток для льоду (якщо він є), а потім розташуйте його в морозильному відділенні. У жодному випадку не використовуйте гострі предмети, щоб видалити лід.

Вилучення контейнерів (залежно від моделі)

Витягніть контейнери, наскільки це можливо, трохи підніміть, а потім вилучіть їх. Щоб збільшити місце для зберігання продуктів у морозильному відділенні, вилучте з нього всі контейнери.

Розмістивши продукти на полицях або решітках, щільно закрийте дверцята.

Моделі із внутрішнім відділенням для продуктів



Рис. 1

У морозильному відділенні (❄️❄️❄️) також можна заморожувати свіжі продукти. Кількість свіжих продуктів, які можна заморозити протягом 24 годин, вказано на табличці з паспортними даними.

Заморожування свіжих продуктів:

- розмістіть продукти на решітці, якщо вона є (рис. 1), або безпосередньо в нижній частині відділення (рис. 2);
- розмістіть продукти в середній частині відділення (❄️❄️❄️) таким чином, щоб вони не торкалися вже заморожених продуктів. Відстань між упаковками має становити приблизно 20 мм (рис. 1 і 2).

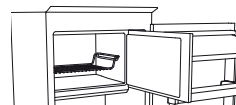

Рис. 2

РОЗМОРОЖЕННЯ МОРОЗИЛЬНОГО ВІДДІЛЕННЯ (залежно від моделі)

Для моделей без функції замороження процедуру розмороження здійснювати не обов'язково. Моделі, оснащені вбудованою функцією замороження, слід час від часу розморожувати.

Кількість і швидкість накопичення інею залежить від температурних умов у приміщенні і від того, як часто відкриваються дверцята. За чотири години до початку процесу розмороження, перш ніж витягати продукти з морозильного відділення, рекомендовано виставити нижчу температуру або ввімкнути функцію швидкого замороження (якщо вона є). Таким чином продукти довше лишатимуться замороженими. Щоб розморозити прилад, вимкніть його та витягніть контейнери. Покладіть заморожені продукти у прохолодне місце. Залиште дверцята відчиненими, щоб іній танув. Щоб запобігти розтіканню води під час розмороження, на дно морозильного відділення рекомендовано покласти абсорбуючу тканину та регулярно віджимати її.

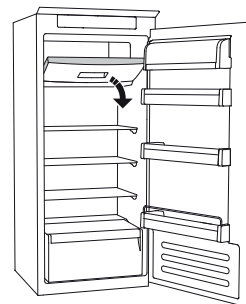
Обережно очистьте внутрішні стінки морозильного відділення та насухо витріть їх. Знову ввімкніть прилад і покладіть у нього продукти.

СИСТЕМА НАКОПИЧЕННЯ ІНЕЮ

(залежно від моделі)

СИСТЕМА НАКОПИЧЕННЯ ІНЕЮ (доступна залежно від моделі) спрощує процес розмороження морозильного відділення. Аксесуар для НАКОПИЧЕННЯ ІНЕЮ (рис. 1) розроблено для накопичення інею, який утворюється в морозильному відділенні. Його можна легко витягнути й очистити, отож час, необхідний на розмороження морозильного відділення, значно скоротиться.

Щоб видалити іній з аксесуара для НАКОПИЧЕННЯ ІНЕЮ, дотримуйтеся наведених нижче вказівок.

ОЧИЩЕННЯ АКСЕСУАРА ДЛЯ НАКОПИЧЕННЯ ІНЕЮ

- Відкрийте дверцята морозильного відділення та витягніть верхній контейнер (рис. 2).
- Відкріпіть аксесуар для НАКОПИЧЕННЯ ІНЕЮ (рис. 3) та вилучіть його (рис. 4), дбаючи про те, щоб не впустити його на скляну полицю, розташовану нижче. Примітка. Якщо аксесуар застряг або його важко вилучити, не тягніть його силою. Натомість дотримуйтеся процедури повного розмороження морозильного відділення.
- Закрийте дверцята морозильного відділення.
- Видаліть іній з аксесуара, промивши його під проточною (теплою, але не гарячою) водою (рис. 5).
- Висушіть аксесуар і витріть краплі води з його пластикових частин, використовуючи для цього м'яку тканину.
- Вставте аксесуар на місце, розташувавши його так, як це показано на рис. 7-А. Потім прикріпіть аксесуар таким чином, щоб пролунало клацання (рис. 7-Б).
- Вставте верхній контейнер і закрийте дверцята морозильного відділення.

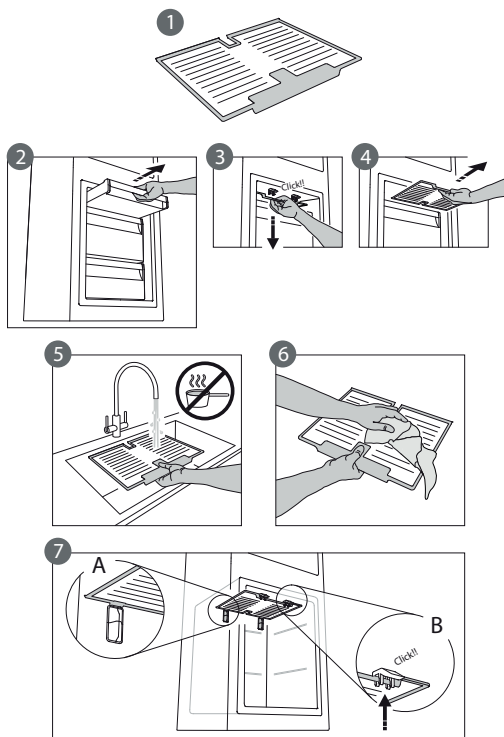

Аксесуар для НАКОПИЧЕННЯ ІНЕЮ можна очищати окремо (без необхідності повного розмороження морозильного відділення). Очищаючи аксесуар для НАКОПИЧЕННЯ ІНЕЮ, ви зможете уникнути необхідності повного розмороження морозильного відділення.

Примітка. Технічні характеристики приладу, зокрема кількість продуктів, які можна заморозити, і рівень споживання електроенергії, вказано без урахування аксесуара для НАКОПИЧЕННЯ ІНЕЮ.

ВІДДІЛЕННЯ «НУЛЬ ГРАДУСІВ» (залежно від моделі)

Відділення «Нуль градусів» розроблено спеціально для підтримання низької температури та належного рівня вологості, що необхідно для якісного зберігання свіжих продуктів (наприклад, м'яса, риби, фруктів і зимових овочів).

Технологія контролю вологості та система Activ0° забезпечують бездоганну якість збереження продуктів харчування, які не повністю запаковано.

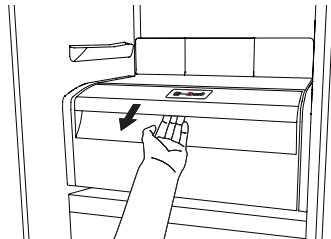

Увімкнення та вимкнення відділення

Температура всередині увімкнутого відділення становить приблизно 0°.

Щоб увімкнути відділення, натисніть кнопку й утримуйте її протягом приблизно однієї секунди, доки не загориться відповідний символ (див. рисунок).

Підсвічений символ указуватиме на те, що відділення працює. Щоб вимкнути відділення, повторно натисніть кнопку й утримуйте її протягом приблизно однієї секунди. Щоб повністю вимкнути відділення, витягніть контейнер.

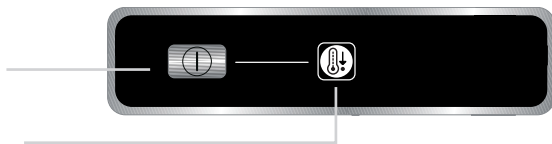

Щоб відділення «Нуль градусів» працювало належним чином, переконайтеся, що:

- холодильне відділення ввімкнено;
- температуру встановлено в діапазоні від **+2°C до +6°C**;
- контейнер у відділення «Нуль градусів» вставлено належним чином;
- функції «Режим очікування», «Охолодження вимкнено» та «Пауза» (за наявності) вимкнено. Якщо це так, витягніть із відділення всі продукти.

Примітка.

- Якщо після увімкнення відділення символ не активується, переконайтеся, що контейнер вставлено належним чином. Якщо проблема не зникне, зверніться в Центр технічного обслуговування клієнтів.
- Якщо відділення ввімкнено, а контейнер відкрито, символ на панелі керування може автоматично вимкнутися. Він знову активується, щойно ви вставите контейнер.
- Незалежно від стану відділення може лунати тихий шум. Таке явище вважається нормальним.
- Якщо відділення не використовуватиметься, температура всередині нього залежатиме від загальної температури холодильного відділення. У такому випадку тут рекомендовано зберігати фрукти й овочі на кшталт ягід, яблук, абрикос, моркви, шпинату, салату тощо.

Важливо! Якщо у увімкненому відділенні зберігаються продукти з високим вмістом води, на полицях може утворюватися конденсат. У такому випадку функцію потрібно тимчасово вимкнути.

Якщо у відділення «Нуль градусів» потрібно покласти продукти або контейнери невеликого розміру, будьте обережними, оскільки вони можуть провалитися в отвір між полицею та задньою стінкою холодильного відділення.

Вилучення відділення «Нуль градусів».

Виконайте наведені нижче дії.

- Щоб спростити процес вилучення відділення, рекомендовано звільнити (або навіть зняти) нижні полиці, розташовані на дверцятах.
- Вимкніть відділення.
- Витягніть відділення, трохи піднявши його вгору.
- Витягніть пластикову полицю, розташовану під відділенням.

Примітка. Верхню полицю та бічні опори вилучити неможливо.

Щоб знову використовувати відділення «**Нуль градусів**», спочатку обережно вставте білу пластикову полицю, потім поверніть на місце контейнер, і тільки після цього вмикайте функцію.

Щоб збільшити місце для зберігання продуктів у холодильному відділенні та зменшити рівень споживання електроенергії, рекомендовано вимкнути відділення «**Нуль градусів**» та вилучити його.

Час від часу очищайте внутрішні стінки відділення та його компоненти, використовуючи м'яку тканину та теплу воду з розчиненим у ній нейтральним миючим засобом. Пам'ятайте, що білу пластикову полицю, розташовану під контейнером, не можна повністю занурювати у воду. Не застосовуйте абразивні миючі засоби.

Перш ніж очищати відділення (зокрема його зовнішню частину), необхідно вилучити контейнер, щоб від'єднати відділення від джерела електростачання.

ЦЕНТР ТЕХНІЧНОГО ОБСЛУГОВУВАННЯ КЛІЄНТІВ

Перш ніж звертатися в Центр технічного обслуговування, виконайте наведені нижче дії.

Вимкніть і ввімкніть прилад, щоб перевірити, чи не зникла проблема сама по собі. Якщо цього не сталося, вимкніть прилад і повторіть процедуру через годину. Якщо після виконання дій, описаних у посібнику з неполадок, а також після перезапуску приладу він усе одно працює неналежним чином, зверніться в Центр технічного обслуговування клієнтів, і чітко сформулюйте свою проблему. Повідомте працівнику наведену нижче інформацію.

- Тип несправності.
- Модель приладу.

- Тип і серійний номер приладу (вказано на табличці з паспортними даними).
- Сервісний номер (за наявності). Цей номер вказано після слова SERVICE (ОБСЛУГОВУВАННЯ) на табличці з паспортними даними, яку розташовано всередині пристрою.

SERVICE 0000 000 00000



Примітка.

Дія гарантії не розповсюджується на послугу перевішування дверцят, якщо це здійснюється в Центрі технічного обслуговування.

400010807085

(RU) (KZ) (UA)



05/15

DEUTSCH	Gebrauchsanweisung	Seite 4
FRANÇAIS	Mode d'emploi	Page 10
ITALIANO	Istruzioni per l'uso	Pagina 16
NEDERLANDS	Gebruiksaanwijzing	Pagina 22

PRIMO UTILIZZO

Collegare l'apparecchio alla rete elettrica.

Nei modelli con elettronica potrebbe attivarsi un segnale acustico, significa che è intervenuto l'allarme di temperatura: premere il pulsante di spegnimento allarmi acustici. Ove previsto posizionare il filtro antibatterico-antiodore nella ventola come indicato nella confezione del filtro.

Nota: Dopo la messa in funzione è necessario attendere 4/5 ore prima che venga raggiunta la temperatura di conservazione adeguata ad un normale carico dell'apparecchio.

MANUTENZIONE E PULIZIA DELL'APPARECCHIO

Pulire periodicamente l'apparecchio utilizzando un panno ed una soluzione di acqua tiepida e detersivi neutri specifici per la pulizia interna del frigorifero. Non usare mai detersivi abrasivi. Per garantire il deflusso costante e corretto dell'acqua di sbrinamento, pulire regolarmente l'interno del foro di scarico situato sulla parete posteriore del comparto frigorifero in prossimità del cassetto frutta e verdura, usando l'utensile in dotazione (vedi figura).

Prima di eseguire qualsiasi operazione di manutenzione o pulizia, disinserire la spina dalla presa di corrente o scollegare l'apparecchio dall'alimentazione elettrica.

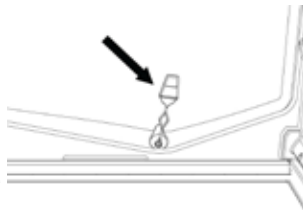

SOSTITUZIONE LAMPADINA O LED (a seconda del modello)

Scollegare sempre l'apparecchio dall'alimentazione elettrica prima di sostituire la lampadina quindi seguire le istruzioni in base alla tipologia di illuminazione del vostro prodotto.

Sostituire la lampadina con un tipo delle stesse caratteristiche disponibile presso il Servizio Assistenza Tecnica ed i rivenditori autorizzati.

Illuminazione tipo 1)

Per rimuovere la lampadina svitare in senso antiorario come indicato in figura. Aspettare 5 minuti prima di ricollegare l'apparecchio.



- lampadina di tipo tradizionale (max 25W)



Lampadina

oppure

- lampadina LED (con le stesse caratteristiche) disponibile solo presso il Servizio Assistenza Tecnica



Lampadina LED

Illuminazione tipo 2)

Se il prodotto è dotato di luci a LED, come rappresentato nelle figure seguenti, rivolgersi al Servizio Assistenza tecnica in caso di sostituzione.

Rispetto alla lampadina tradizionale i LED durano più a lungo, migliorano la visibilità interna e rispettano l'ambiente.

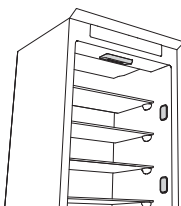

IN CASO DI NON UTILIZZO DELL'APPARECCHIO

Scollare l'apparecchio dall'alimentazione elettrica, svuotarlo, sbrinarlo (se necessario) e pulirlo. Mantenere leggermente socchiuse le porte tanto da far circolare l'aria all'interno dei compartimenti. In tal modo si evita la formazione di muffa e cattivi odori.

IN CASO DI INTERRUZIONI DI CORRENTE

Tenere chiuse le porte, in tal modo gli alimenti rimarranno freddi il più a lungo possibile. Non ricongelare gli alimenti parzialmente scongelati. In caso di interruzione prolungata potrebbe attivarsi anche l'allarme black out (nei prodotti con elettronica).

COMPARTO FRIGORIFERO

Il comparto frigorifero consente la conservazione di alimenti freschi e bevande.

Lo sbrinamento del comparto frigorifero è completamente automatico.

La presenza periodica di goccioline d'acqua sulla parete posteriore interna del comparto evidenzia la fase di sbrinamento automatico. L'acqua di sbrinamento viene convogliata in un foro di scarico, quindi raccolta in un contenitore ove evapora.

A seconda del modello il prodotto può essere dotato di un Comparto Speciale ("Zero Gradi") ideale per la conservazione della carne e del pesce freschi.

Attenzione: gli accessori del frigorifero non vanno lavati in lavastoviglie.

Nota: la temperatura ambiente, la frequenza di apertura delle porte e la posizione dell'apparecchio possono influenzare le temperature interne dei due compartimenti. Impostare le temperature in funzione di questi fattori.

Nota: in condizioni di alta umidità, nel comparto frigorifero e specialmente sui ripiani in vetro, si può formare dell'acqua di condensa. In tal caso si consiglia di chiudere i contenitori con all'interno dei liquidi (esempio: pentole di brodo), confezionare gli alimenti ad elevato contenuto di umidità (esempio: verdure) e accendere la ventola, se presente.

Rimozione del Cassetto frutta e verdura (a seconda del modello)

Tirare il cassetto verso l'esterno fino a fondo corsa, sollevarlo ed estrarlo.

Per facilitare l'estrazione del cassetto frutta e verdura, potrebbe essere necessario, svuotare (ed eventualmente rimuovere) i due balconcini inferiori, quindi procedere con l'estrazione del cassetto.

Ventola e filtro antibatterico-antiodore (a seconda del modello)

La ventola permette una distribuzione uniforme delle temperature all'interno del comparto con conseguente migliore conservazione degli alimenti e riduzione dell'umidità in eccesso.

Non ostruire la zona di ventilazione. La ventola può essere attivata/disattivata manualmente (vedi Guida Rapida); se attiva, funziona automaticamente quando necessario.

COMPARTO CONGELATORE

Modello con comparto congelatore separato

Il comparto congelatore *** ** *** consente di conservare gli alimenti surgelati (per il periodo indicato sulla confezione) e congelare gli alimenti freschi. La quantità degli alimenti freschi che è possibile congelare in 24 ore è riportata sulla targhetta matricola. Sistemare gli alimenti freschi nella zona di congelamento all'interno del comparto congelatore (vedi Guida Rapida), lasciando sufficiente spazio attorno alle confezioni per consentire la libera circolazione dell'aria. È consigliabile non ricongelare gli alimenti parzialmente scongelati. È importante avvolgere gli alimenti in modo da evitare l'ingresso di acqua, umidità o condensa.

Produzione di cubetti di ghiaccio

Riempire di acqua per 2/3 l'apposita vaschetta (se disponibile) e riporla nel comparto congelatore. In nessun caso utilizzare oggetti appuntiti o taglienti per rimuovere il ghiaccio.

Rimozione dei cassetti (a seconda del modello)

Tirare i cassetti verso l'esterno fino a fondo corsa, sollevarli leggermente ed estrarli. Al fine di ottenere un volume maggiore, il comparto congelatore può essere utilizzato senza cassetti.

Verificare che dopo aver riposto gli alimenti sulle griglie/ripiani, la porta si chiuda correttamente.

Modelli con comparto interno al prodotto

Nel comparto congelatore *** ** *** vi si possono anche congelare alimenti freschi. La quantità di alimenti freschi che è possibile congelare in 24 ore è riportata sulla targhetta matricola.

Come procedere per il congelamento degli alimenti freschi:

- posizionare gli alimenti sulla griglia, se presente (figura 1), oppure direttamente sul fondo del comparto (figura 2)
- Mettere gli alimenti nel mezzo del comparto *** ** *** senza che questi vengano a contatto con quelli già congelati, mantenendo una distanza di circa 20 mm (figura 1 e 2).



figura 1



figura 2

COME SBRINARE IL COMPARTO CONGELATORE (a seconda del modello)

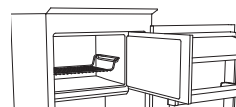
Per i modelli no frost non è necessario effettuare nessuna operazione di sbrinamento.

Per gli altri modelli la formazione di brina è un fenomeno normale.

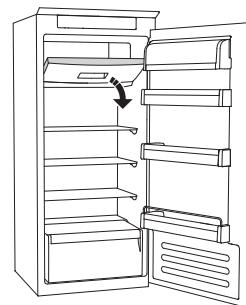
La quantità e la rapidità di accumulo di brina variano a seconda delle condizioni ambientali e della frequenza di apertura della porta. Si consiglia di impostare la temperatura più fredda o, se disponibile, attivare la funzione congelamento rapido (vedi Guida Rapida) quattro ore prima di rimuovere gli alimenti dal comparto congelatore, in modo da prolungare la conservazione degli alimenti durante la fase di sbrinamento. Per sbrinare, disattivare l'apparecchio e rimuovere i cassetti. Riporre gli alimenti congelati in un luogo fresco. Lasciare aperta la porta per permettere lo scioglimento della brina. Per evitare fuoriuscite di acqua durante lo sbrinamento, si consiglia di posizionare un panno assorbente sul fondo del comparto congelatore e di strizzarlo regolarmente. Pulire l'interno del comparto congelatore e asciugare con cura.

Riattivare l'apparecchio e riposizionare gli alimenti all'interno.

STOP FROST SYSTEM (a seconda del modello)

STOP FROST SYSTEM (disponibile a seconda del modello) consente di facilitare le operazioni di sbrinamento del comparto congelatore. L'accessorio STOP FROST (figura 1) è ideato per raccogliere parte della brina che si forma nel comparto congelatore ed è facile da rimuovere e da pulire, riducendo in questo modo il tempo necessario per sbrinare l'intero comparto congelatore.

Per rimuovere la brina presente sull'accessorio STOP FROST seguire la procedura di pulizia indicata di seguito.

PROCEDURA DI PULIZIA DELL'ACCESSORIO STOP FROST

- Aprire la porta del comparto congelatore ed estrarre il cassetto superiore (figura 2).
- Sganciare l'accessorio STOP FROST (figura 3) ed estrarlo (figura 4), facendo attenzione a non farlo cadere sul ripiano in vetro sottostante. Nota: se l'accessorio è bloccato o difficile da rimuovere, non insistere nel tentativo di rimuoverlo, ma procedere allo sbrinamento completo del comparto congelatore.
- Chiudere la porta del comparto congelatore.
- Rimuovere la brina presente sull'accessorio sciacquandolo sotto un getto di acqua (non calda) (figura 5).
- Far sgocciolare l'accessorio, e asciugare con un panno morbido le parti in plastica.
- Reinserrire l'accessorio, appoggiando la parte posteriore sulle sporgenze evidenziate in figura 7-A, quindi riagganciare la maniglia dell'accessorio ai ganci in alto (figura 7-B).
- Reinserrire il cassetto superiore e chiudere la porta del comparto congelatore.

E' possibile pulire il solo accessorio STOP FROST anche senza procedere allo sbrinamento completo del comparto congelatore. Una pulizia regolare del solo accessorio STOP FROST contribuisce a ridurre la necessità di sbrinare completamente il comparto congelatore.

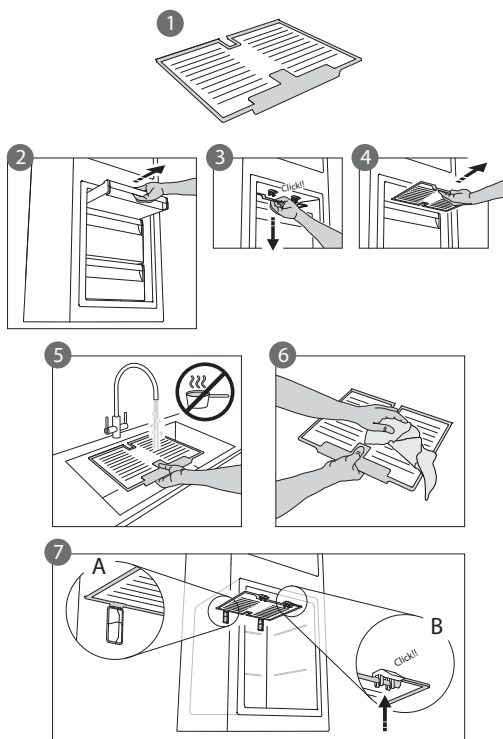

Nota: Le dichiarazioni dei prodotti, incluso volumi e energia, sono calcolati senza l'accessorio STOP FROST.

COMPARTO “ZERO GRADI” (a seconda del modello)

Il Comparto “Zero Gradi” è appositamente studiato per mantenere una bassa temperatura e una giusta umidità, al fine di conservare più a lungo gli alimenti freschi (per esempio carne, pesce, frutta e verdure invernali).

La tecnologia di controllo dell'umidità, associata ad Activ0°, consente una conservazione ottimale degli alimenti quando non sono completamente avvolti in una confezione.

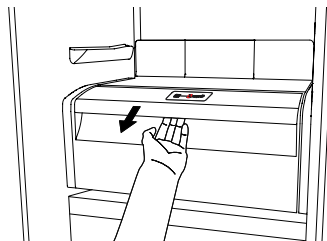

Attivazione e disattivazione del comparto

La temperatura all'interno del Comparto è di circa di 0° quando il comparto è attivo.

Per attivare il comparto, premere il pulsante indicato in figura per più di un secondo, fino all'accensione del simbolo.

Il simbolo illuminato indica che il comparto è in funzione. Premere nuovamente il pulsante per più di un secondo per disattivare il comparto. Per disattivare completamente il comparto è necessario estrarre il cassetto.

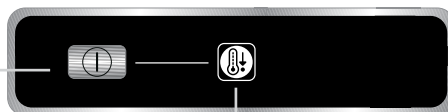

Per un corretto funzionamento del comparto “Zero Gradi”, è necessario che:

- il comparto frigorifero sia attivo
- la temperatura sia compresa tra +2°C e +6°C
- il cassetto del comparto “zero gradi” deve essere inserito per consentire l’attivazione
- non sia stata selezionata una delle seguenti funzioni speciali: Stand-by, Cooling-Off, Vacation (se presenti), in tal caso rimuovere gli alimenti in esso contenuti.

Nota:

- se il simbolo non si illumina all’attivazione del comparto, verificare che il cassetto sia correttamente inserito; se il problema persiste, contattare il Servizio Assistenza Tecnica autorizzato
- se il comparto è attivo ed il cassetto è aperto, il simbolo del pannello di controllo potrebbe disattivarsi automaticamente. Inserendo il cassetto il simbolo sarà nuovamente attivo
- indipendentemente dallo stato del comparto, è possibile udire un leggero rumore che è da considerarsi normale
- quando il comparto non è in funzione, la temperatura al suo interno dipende da quella generale del comparto frigorifero. Si consiglia in questo caso la conservazione di frutta e verdura non sensibile al freddo (frutti di bosco, mele, albicocche, carote, spinaci, lattuga, etc.).

Importante: in caso di funzione attivata e presenza di cibi con elevato contenuto d’acqua, potrebbe formarsi della condensa sui ripiani. In tal caso disattivare temporaneamente la funzione. Si raccomanda attenzione nel posizionamento di cibi e contenitori di piccole dimensioni sul ripiano superiore del comparto “zero gradi”, al fine di evitare che gli stessi possano cadere accidentalmente tra il cassetto e la parete posteriore del comparto frigorifero.

Rimozione del comparto “Zero Gradi”:

Procedere come segue:

- per facilitarne l'estrazione consigliamo di svuotare (ed eventualmente rimuovere) il balconcino inferiore
- spegnere il comparto
- estrarre il cassetto ruotandolo verso l'alto
- estrarre il ripiano bianco in plastica sotto al comparto

Nota: non è possibile rimuovere il ripiano superiore e i supporti laterali.

Per ripristinare il comparto “Zero Gradi”, avere cura di riposizionare il ripiano bianco in plastica sotto al comparto, prima di inserire il cassetto stesso e riattivare la funzione.

Per avere a disposizione un maggior volume del frigorifero e ridurre il consumo di energia, si consiglia di disattivare il comparto “Zero Gradi” e di rimuovere il comparto.

Pulire periodicamente il comparto e i suoi componenti utilizzando un panno ed una soluzione di acqua tiepida (avendo cura di non immergere in acqua il ripiano bianco in plastica sotto al cassetto) e detergenti neutri specifici per la pulizia interna del frigorifero. Non usare mai detergenti abrasivi.

Prima di pulire il comparto (anche esternamente) è necessario rimuovere il cassetto in modo da scollegare l'alimentazione elettrica del comparto.

SERVIZIO ASSISTENZA TECNICA

Prima di contattare il Servizio Assistenza Tecnica:

Riavviare l'apparecchio per accertarsi che l'inconveniente sia stato ovviato. Se il risultato è negativo, disinserire nuovamente l'apparecchio e ripetere l'operazione dopo un'ora.

Se, dopo aver eseguito i controlli elencati nella guida ricerca guasti e aver riavviato l'apparecchio, il vostro apparecchio continua a non funzionare correttamente, contattate il Servizio Assistenza Tecnica, illustrando chiaramente il problema e comunicando:

- il tipo di guasto
- il modello

- il tipo e il numero di serie dell'apparecchio (riportati sulla targhetta matricola)
- il numero Service (se disponibile) (la cifra che si trova dopo la parola SERVICE, sulla targhetta matricola posta all'interno dell'apparecchio)

SERVICE 0000 000 00000



Nota:

La reversibilità delle porte dell'apparecchio, se effettuata dal Servizio Assistenza Tecnica non è considerato intervento di garanzia.

DEUTSCH	Gebrauchsanweisung	Seite 4
FRANÇAIS	Mode d'emploi	Page 10
ENGLISH	Instructions	Page 16
NEDERLANDS	Gebruiksaanwijzing	Pagina 22

ERSTER GEBRAUCH

Schließen Sie das Gerät an das Stromnetz an.

Bei elektronischen Modellen ertönt möglicherweise ein Hinweis, dies bedeutet, dass der Temperaturalarm ausgelöst worden ist. Drücken Sie den Warn-ton-Ausschalter. Falls vorhanden, platzieren Sie den antibakteriellen Geruchsfilter wie auf der Filterverpackung dargestellt im Lüfter.

Hinweis: Nach dem Einschalten des Geräts müssen Sie 4-5 Stunden warten, bis die korrekte Lagertemperatur für ein normal befülltes Gerät erreicht ist.

WARTUNG UND REINIGUNG DES GERÄTS

Reinigen Sie das Gerät gelegentlich mit einem Tuch und einer Lösung aus warmem Wasser und speziellen Neutralreinigern zur internen Reinigung von Kühlschränken. Verwenden Sie keine Scheuermittel. Für einen kontinuierlichen und korrekten Tauwasserablauf die Abflussöffnung an der Kühlraumrückwand in der Nähe des Obst- und Gemüsefachs mit dem mitgelieferten Werkzeug (siehe Abbildung) regelmäßig reinigen. Ziehen Sie vor Wartungs- und Reinigungsarbeiten den Netzstecker des Geräts oder unterbrechen Sie die Stromversorgung.

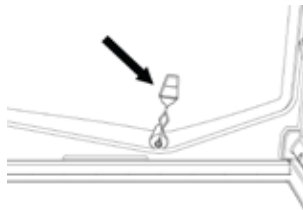

GLÜHLAMPE ODER LED ERSETZEN (modellabhängig)

Trennen Sie vor dem Ersetzen der Glühlampe stets die Spannungsversorgung des Geräts. Folgen Sie dann den Anweisungen, je nach Glühlampentyp für Ihr Produkt. Ersetzen Sie die Glühlampe durch eine mit den selben Eigenschaften, erhältlich über den technischen Kundendienst oder über autorisierte Händler.

Lichttyp 1)

Drehen Sie die Glühlampe wie abgebildet gegen den Uhrzeigersinn, um sie zu entfernen. Warten Sie 5 Minuten, bevor Sie das Gerät wieder anschließen.



- herkömmliche Glühlampe (max. 25 W)



Glühlampe

oder

- LED-Lampe (mit den selben Eigenschaften) nur über den technischen Kundendienst erhältlich



LED-Lampe

Lichttyp 2)

Falls das Produkt wie unten abgebildet mit LED-Lampen ausgestattet ist, wenden Sie sich für einen Ersatz an den technischen Kundendienst.

LEDs halten länger als herkömmliche Glühlampen, verbessern die Sicht im Gerät und sind umweltfreundlich.



BEI NICHTBENUTZUNG DES GERÄTS

Trennen Sie die Spannungsversorgung des Geräts, entleeren Sie es, tauen Sie es ggf. ab und reinigen Sie es. Halten Sie die Türen leicht geöffnet, damit Luft hindurchströmen kann. Hierdurch verhindern Sie die Bildung von Schimmel und schlechten Gerüchen.

BEI EINER UNTERBRECHUNG DER SPANNUNGSVERSORUNG

Halten Sie die Türen geschlossen, damit die Lebensmittel so lange wie möglich kalt bleiben. Frieren Sie Lebensmittel nicht erneut ein, auch wenn sie nur teilweise angetaut sind. Bei einem längeren Stromausfall wird der Stromausfall-Alarm möglicherweise ebenfalls aktiviert (bei elektronischen Modellen).

KÜHLFACH

Im Kühlfach können frische Lebensmittel und Getränke aufbewahrt werden.

Das Kühlfach taut vollautomatisch ab.

Gelegentlich auf der Innenrückwand des Kühlfachs auftauchende Wassertropfen weisen auf die automatische Abtauphase hin. Das Tauwasser läuft automatisch durch eine Abflussöffnung in einen Behälter, in dem es verdampft.

je nach Modell ist das Produkt möglicherweise mit einem speziellen „Null-Grad“-Fach ausgestattet, welches sich zur Lagerung von frischem Fleisch und Fisch eignet.

Achtung: Kühlschrankszubehör darf nicht im Geschirrspüler gespült werden.

Hinweis: Umgebungstemperatur, Häufigkeit der Türöffnung und Aufstellungsort des Geräts können die Innentemperatur in den beiden Fächern beeinflussen. Beachten Sie diese Faktoren bei der Temperatureinstellung.

Hinweis: Unter sehr feuchten Umgebungsbedingungen kann sich Kondenswasser im Kühlfach bilden, vor allem auf den Glasablagen. In diesem Fall empfiehlt es sich, Behälter mit Flüssigkeiten abzudecken (z. B. ein Topf mit Brühe), Lebensmittel mit hohem Flüssigkeitsgehalt (z. B. Gemüse) einzuwickeln, und den Lüfter einzuschalten (falls vorhanden).

Herausnahme der Obst- und Gemüseschublade (modellabhängig)

Ziehen Sie die Schublade so weit es geht nach außen, heben Sie sie an und nehmen Sie sie heraus.

Um das Befüllen der Obst- und Gemüseschublade zu erleichtern, ist es möglicherweise leichter, die beiden unteren Ablagen in der Tür zu entleeren (und möglicherweise herauszunehmen), und dann die Schublade herauszunehmen.

Lüfter und antibakterieller Geruchsfilter (modellabhängig)

Der Lüfter ermöglicht eine gleichmäßige Temperaturverteilung in den Fächern und somit bessere Lebensmittelkonservierung und Verringerung der überschüssigen Feuchtigkeit. Blockieren Sie den Lüfterbereich nicht. Der Lüfter kann manuell ein- und ausgeschaltet werden (siehe Kurzanleitung). Ist er eingeschaltet, läuft er bei Bedarf automatisch.

GEFRIERFACH

Modell mit separatem Gefrierfach

im Gefrierfach **✳✳✳** können eingefrorene Lebensmittel (für den auf der Verpackung angegebenen Zeitraum) gelagert, und frische Lebensmittel eingefroren werden. Die Menge an Lebensmitteln, die pro 24 Stunden eingefroren werden kann, ist auf dem Typenschild angegeben. Platzieren Sie frische Lebensmittel im Einfrierbereich des Gefrierfachs (siehe Kurzanleitung) und lassen Sie dabei ausreichend Platz um die Verpackungen herum zur Luftzirkulation. Frieren Sie Lebensmittel nicht erneut ein, auch wenn sie nur teilweise angetaut sind. Die Lebensmittel müssen unbedingt auf eine Weise eingepackt sein, die das Eindringen von Wasser, Flüssigkeit oder Kondensation verhindert.

Herstellung von Eiswürfeln

Füllen Sie die Eiswürfelschalen (falls vorhanden) zu 2/3 mit Wasser und stellen Sie sie in das Gefrierfach. Verwenden Sie unter keinen Umständen scharfe oder spitzen Werkzeuge, um das Eis zu lösen.

Herausnahme der Schubladen (modellabhängig)

Ziehen Sie die Schubladen so weit es geht nach außen, heben Sie sie an und nehmen Sie sie heraus. Zur Erhöhung der Lagerkapazität kann das Gefrierfach auch ohne die Schubladen verwendet werden.

Stellen Sie sicher, dass die Tür nach dem Platzieren der Lebensmittel auf den Gittern / Ablagen korrekt schließt.

Modelle mit einem internen Fach

Im Gefrierfach **✳✳✳** können auch frische Lebensmittel eingefroren werden. Die Menge an Lebensmitteln, die pro 24 Stunden eingefroren werden kann, ist auf dem Typenschild angegeben.

Frische Lebensmittel einfrieren:

- Platzieren Sie die Lebensmittel auf dem Gitter, falls vorhanden (Abbildung 1) oder direkt auf dem Boden des Gefrierfachs (Abbildung 2)
- Platzieren Sie die Lebensmittel in der Mitte des **✳✳✳** Fachs, ohne dass es bereits gefrorene Lebensmittel berührt, halten Sie einen Abstand von etwa 20 mm ein (Abbildung 1 und 2).



Abbildung 1



Abbildung 2

ABTAUEN DES GEFRIERFACHS (modellabhängig)

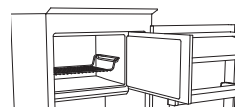
Bei frostfreien Modellen sind keine Abtauvorgänge erforderlich.

Bei anderen Modellen ist die Bildung von Frost normal.

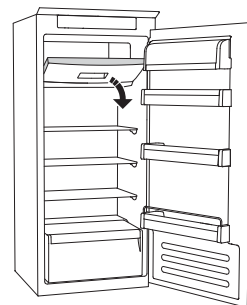
Menge und Geschwindigkeit der Frostbildung hängt von den Umgebungsbedingungen ab, und davon, wie häufig die Tür geöffnet wird. Es empfiehlt sich, die Temperatur niedriger einzustellen oder, falls vorhanden, die Schnellgefrierfunktion (siehe Kurzanleitung) vier Stunden vor Entnahme der Lebensmittel aus dem Gefrierfach zu entnehmen, um die Lebensmittelkonservierung in der Abtauphase zu verlängern. Schalten Sie das Gerät zum Abtauen ab und entnehmen Sie die Schubladen. Platzieren Sie die gefrorenen Lebensmittel an einem kühlen Ort. Lassen Sie die Tür offen, damit der Frost abtauen kann. Es empfiehlt sich, saugfähige Tücher am Boden des Gefrierfachs zu platzieren, und regelmäßig auszuwringen, um ablaufendes Abtauwasser einzudämmen. Reinigen Sie den Innenraum des Gefrierfachs und trocknen Sie es sorgfältig ab. Schalten Sie das Gerät wieder ein und geben Sie die Lebensmittel zurück in das Gerät.

STOP-FROST-SYSTEM (modellabhängig)

Das STOP-FROST-SYSTEM (modellabhängig) erleichtert den Abtauvorgang im Gefrierfach. Das STOP-FROST-Zubehörteil (Abbildung 1) wird eingesetzt, um einen Teil des Frosts anzusammeln, der sich im Gefrierfach bildet. Es ist leicht herauszunehmen und zu reinigen und verringert somit die erforderliche Zeit zum Abtauen des Gefrierfachs.

Folgen Sie den unten dargestellten Reinigungsvorgängen, um angesammeltes Eis auf dem STOP-FROST-Zubehörteil zu entfernen.

REINIGUNGSVORGANG FÜR DAS STOP-FROST-ZUBEHÖRTEIL

- Öffnen Sie die Gefrierfachtür und nehmen Sie die obere Schublade heraus (Abbildung 2).
- Entriegeln Sie das STOP-FROST-Zubehörteil (Abbildung 3) und nehmen Sie es heraus (Abbildung 4), achten Sie hierbei darauf, dass es nicht auf die Glasablage darunter fällt. Hinweis: Falls das Zubehörteil klemmt oder sich nicht leicht herausnehmen lässt, beharren Sie nicht darauf, es herauszunehmen. Fahren Sie stattdessen mit einem kompletten Abtauvorgang des Gefrierfachs fort.
- Schließen Sie die Gefrierfachtür.
- Entfernen Sie Eis auf dem Zubehörteil, indem Sie es unter laufendes (nicht heißes) Wasser halten (Abbildung 5).
- Lassen Sie das Zubehörteil abtropfen und trocknen Sie die Kunststoffteile mit einem weichen Tuch ab.
- Setzen Sie das Zubehörteil wieder ein, indem Sie es hinten in die in Abbildung 7-A dargestellten Aussparungen einführen und dann den Griff des Zubehörteils mit den Klammern oben verriegeln (Abbildung 7-B).
- Setzen die obere Schublade wieder ein und schließen Sie die Gefrierfachtür.

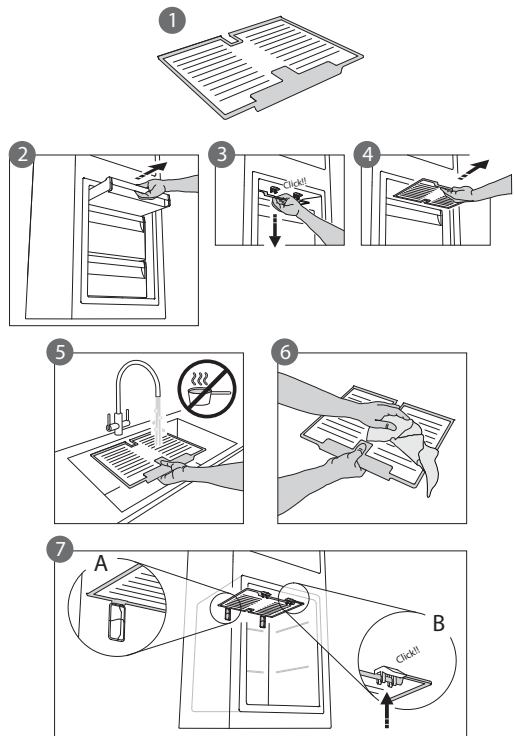

Das STOP-FROST-Zubehörteil kann unabhängig gereinigt werden, ohne das Gefrierfach komplett abtauen zu müssen. Durch regelmäßige Reinigung des STOP-FROST-Zubehörteils muss das Gefrierfach weniger häufig komplett abgetaut werden.

Hinweis: Die Produktdaten, einschließlich Kapazität und Energieverbrauch verstehen sich ohne STOP-FROST-Zubehörteil.

„NULL-GRAD“-FACH (modellabhängig)

Das „Null-Grad“-Fach wurde speziell darauf ausgelegt, eine niedrige Temperatur und die korrekte Feuchtigkeit einzuhalten, um frische Lebensmittel länger zu konservieren (zum Beispiel Fleisch, Fisch, Obst und Wintergemüse).

Die Technologie zur Feuchtigkeitskontrolle bietet zusammen mit Activ0° die beste Konservierung von Lebensmitteln, wenn diese nicht vollständig verpackt sind.

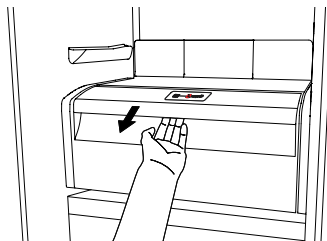

Das Fach ein- und ausschalten

Ist das Fach eingeschaltet, beträgt die Innentemperatur etwa 0 °C.

Drücken Sie die abgebildete Taste länger als eine Sekunde bis das Symbol aufleuchtet, um das Fach einzuschalten.

Ein leuchtendes Symbol bedeutet, dass das Fach aktiviert ist. Drücken Sie die Taste erneut länger als eine Sekunde, um das Fach abzustellen. Um das Fach komplett abzustellen, müssen Sie die Schublade herausnehmen.

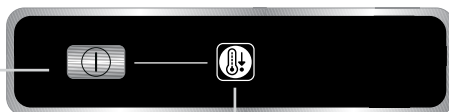

Zur korrekten Funktion des „Null-Grad“-Fachs ist Folgendes erforderlich:

- das Kühlfach muss eingeschaltet sein
- die Temperatur liegt zwischen **+2 °C** und **+6 °C**
- die Schublade im „Null-Grad“-Fach muss eingesetzt sein, damit dieses funktionieren kann
- die folgenden Sonderfunktionen sind nicht aktiviert: Standby, Abkühlen, Urlaub (falls vorhanden), entfernen Sie in diesem Fall die enthaltenen Lebensmittel.

Hinweis:

- Leuchtet das Symbol nicht auf, wenn Sie das Fach einschalten, stellen Sie sicher, dass die Schublade korrekt eingesetzt ist. Liegt das Problem weiterhin vor, kontaktieren Sie den autorisierten technischen Kundendienst.
- Ist das Fach eingeschaltet, aber die Schublade geöffnet, erlischt das Symbol im Bedienfeld möglicherweise automatisch. Das Symbol leuchtet wieder auf, wenn die Schublade eingesetzt wird.
- Unabhängig vom Zustand des Fachs ist möglicherweise ein leises Geräusch zu hören. Dies ist normal.
- Wenn das Fach nicht in Betrieb ist, ist die Temperatur im Fach abhängig von der allgemeinen Temperatur im Kühlfach. In diesem Fall empfiehlt es sich, hier Obst und Gemüse zu lagern, welches nicht Kälteempfindlich ist (Beeren, Äpfel, Aprikosen, Möhren, Spinat, Kopfsalat usw.).

Wichtig: Ist das Fach eingeschaltet und sind Lebensmittel mit hohem Flüssigkeitsgehalt vorhanden, schlägt sich möglicherweise Kondensation auf den Ablagen nieder. Schalten Sie die Funktion in diesem Fall vorübergehend ab.

Gehen Sie beim Platzieren von Lebensmitteln und kleinen Behältern auf der oberen Ablage im „Null-Grad“-Fach vorsichtig vor, damit diese nicht versehentlich zwischen Ablage und Kühlfach-Rückwand gelangen.

Ausbau des „Null-Grad“-Fachs:

Führen Sie die folgenden Schritte durch:

- Um ein Herausnehmen des Fachs zu erleichtern, empfiehlt es sich, zuvor die beiden unteren Ablagen in der Tür zu entleeren (und möglicherweise herauszunehmen).
- Schalten Sie das Fach ab.
- Winkeln Sie das Fach nach oben an.
- Entfernen Sie die weiße Kunststoffablage unter dem Fach.

Hinweis: Die obere Ablage und die Seitenstützen können nicht entfernt werden.

Platzieren Sie die weiße Kunststoffablage sorgfältig unter dem Fach, bevor Sie die Schublade wieder einsetzen und die Funktion wieder einschalten, um das „Null-Grad“-Fach wieder zu verwenden.

Um die Kapazität des Kühlfachs zu maximieren und den Energieverbrauch zu minimieren, empfiehlt es sich, das „Null-Grad“-Fach abzustellen und herauszunehmen.

Reinigen Sie Fach und Zubehör gelegentlich mit einem Tuch und einer Lösung aus warmem Wasser (tauchen Sie die weiße Kunststoffablage unter der Schublade auf keinen Fall in Wasser ein) und speziellen Neutralreinigern zur internen Reinigung von Kühlschränken. Verwenden Sie keine Scheuermittel.

Vor der Reinigung des Fachs (auch von außen) ist es erforderlich, die Schublade herauszunehmen, um die Spannungsversorgung des Fachs zu unterbrechen.

TECHNISCHER KUNDENDIENST

Bevor Sie den technischen Kundendienst kontaktieren:

Starten Sie das Gerät erneut, um zu prüfen, ob das Problem gelöst wurde. Trennen Sie andernfalls die Spannungsversorgung des Geräts erneut wiederholen Sie den Vorgang nach etwa einer Stunde.

Sollte das Gerät nach Durchlaufen der Checklisten im Fehlerleitfaden sowie nach einem Neustart immer noch nicht korrekt funktionieren, wenden Sie sich an den technischen Kundendienst, erklären Sie das Problem und machen Sie folgende Angaben:

- Art der Fehlfunktion
- Modell

- Typ und Seriennummer des Geräts (auf dem Typenschild)
- Servicenummer (falls vorhanden) (die Zahl nach dem Wort SERVICE auf dem Typenschild im Geräteinneren)

SERVICE 0000 000 00000



Hinweis:

Ein Umbau der Türen des Gerät stellt keinen Garantieanspruch dar, falls dies durch den technischen Kundendienst durchgeführt wird.

Gebbruiksaanwijzing

Koelkast met vriesvak

Mode d'emploi

Réfrigérateur avec compartiment

Bedienungsanleitung

Kühlschrank mit Gefrierfach

Instructions for use

Fridge with freezer compartment

ATAG

DEUTSCH	Gebrauchsanweisung	Seite 4
FRANÇAIS	Mode d'emploi	Page 10
ENGLISH	Instructions	Page 16
NEDERLANDS	Gebruiksaanwijzing	Pagina 22

USING FOR THE FIRST TIME

Connect the appliance to the power supply.
In models with electronics, a sound signal may be emitted, which means that the temperature alarm has been activated: press the sound alarm off button. Where provided, position the antibacterial anti-odour filter in the fan as demonstrated in the filter packaging.
Note: After turning the appliance on, you must wait for 4-5 hours for the correct storage temperature to be reached for a normally filled appliance.

MAINTENANCE AND CLEANING OF THE APPLIANCE

Clean the appliance occasionally with a cloth and a solution of warm water and neutral cleaning agents specifically for cleaning the inside of the refrigerator. Do not use abrasive cleaning agents. To ensure the constant and correct flow of the defrosting water, regularly clean the inside of the drain situated in the back wall of the refrigerator compartment near the fruit and vegetable drawer using the utensil provided (see figure).

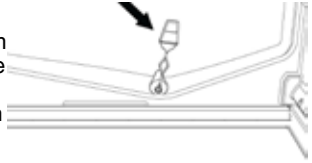

Before carrying out any maintenance or cleaning, take the plug out of the socket or disconnect the appliance from the power supply.

REPLACING THE LIGHT BULB OR LED (depending on the model)

Always disconnect the appliance from the power supply before replacing the light bulb. Then follow the instructions based on the type of light bulb for your product. Replace the light bulb with one with the same features, available from the Technical Assistance Service and authorised sellers.

Light type 1)

To remove the light bulb, unscrew it in an anti-clockwise direction, as shown in the figure. Wait 5 minutes before reconnecting the appliance.



- traditional light bulb (max 25W)



Light bulb

or

- LED light bulb (with the same features) only available from the Technical Assistance Service

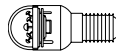

LED light bulb

Light type 2)

If the product has LED lights, as demonstrated in the figures below, contact the Technical Assistance Service if you need a replacement.

LEDs last longer than traditional light bulbs, improve internal visibility and are environmentally-friendly.

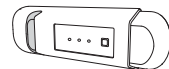
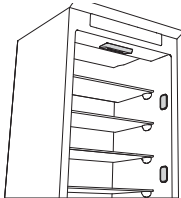

IN THE EVENT OF NON-USE OF THE APPLIANCE

Disconnect the appliance from the power supply, empty it, defrost it (if necessary) and clean it. Keep the doors slightly ajar to let air circulate inside the compartments. By doing this, you avoid the development of mould and bad odours.

IN THE EVENT OF AN INTERRUPTION TO THE POWER SUPPLY

Keep the doors closed so the food stays cold for as long as possible. Do not re-freeze food that has partially defrosted. If there is a prolonged power cut, the black out alarm may also activate (in products with electronics).

REFRIGERATOR COMPARTMENT

The refrigerator compartment allows for the storage of fresh food and drink.

The refrigerator compartment defrosts completely automatically.

The occasional presence of drops of water on the internal back wall of the compartment is a sign of the automatic defrosting phase. The defrosting water is channelled into a drain and then collected in a container, where it evaporates.

Depending on the model, the product may be equipped with a special “Zero Degrees” compartment, which is ideal for storing fresh meat and fish.

Warning: do not clean refrigerator accessories in a dishwasher.

Note: the ambient temperature, how often the doors are opened and the position of the appliance may affect the internal temperatures in the two compartments. Set the temperatures depending on these factors.

Note: in very humid conditions, condensation may form in the refrigerator compartment, especially on the glass shelves. In this case, it is recommended that you close containers with liquids in (e.g. a pot of stock), wrap up food with a high water content (e.g. vegetables) and turn on the fan, if there is one.

Removing the fruit and vegetable drawer (depending on the model)

Pull the drawer outwards as far as it will go, lift it up and take it out.

To make it easier to remove the fruit and vegetable drawer, it may be necessary to empty (and possibly remove) the two lower door shelves and then continue to remove the drawer.

Fan and antibacterial anti-odour filter (depending on the model)

The fan allows for the even distribution of the temperatures inside the compartments and, consequently, better preservation of the food and reduction of excess humidity. Do not obstruct the ventilation area. The fan can be turned on/off manually (see the Quick Guide); if it is turned on, it operates automatically when necessary.

FREEZER COMPARTMENT

Model with separate freezer compartment

The freezer compartment *** ** *** allows for the storage of frozen food (for the period indicated on the packaging) and the freezing of fresh food. The quantity of fresh food that can be frozen in 24 hours is written on the rating plate. Arrange the fresh food in the freezing area inside the freezer compartment (see Quick Guide), leaving enough space around the food packages to allow air to circulate freely. It is advisable that you do not re-freeze food that has partially defrosted. It is important to wrap the food in a way that prevents the ingress of water, humidity or condensation.

Making ice cubes

Fill 2/3 of the ice tray (if available) with water and put it back in the freezer compartment. Do not use sharp or pointed objects to remove the ice under any circumstances.

Removing the drawers (depending on the model)

Pull the drawers outwards as far as they will go, lift them up and remove them. To get more volume, the freezer compartment can be used without the drawers.

Make sure that the door is closed properly after putting the food back on the grilles/shelves.

Models with an internal product compartment

In the freezer compartment *** ** *** you can also freeze fresh food. The quantity of fresh food that can be frozen in 24 hours is written on the rating plate.

How to freeze fresh food:

- arrange the food on the grille, if present (figure 1), or directly on the bottom of the compartment (figure 2)
- put the food in the middle of the *** ** *** compartment without it coming into contact with food that is already frozen, keeping a distance of about 20 mm (figure 1 and 2).

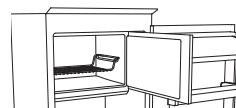

Figure 1

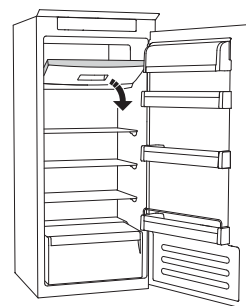

Figure 2

HOW TO DEFROST THE FREEZER COMPARTMENT (depending on the model)

For frost free models it is not necessary to carry out any defrosting procedures.

For other models, the build up of frost is a normal occurrence.

The quantity and speed of frost accumulation varies depending on the ambient conditions and how often the door is opened. It is advisable to set the temperature colder or, if available, turn on the quick freeze function (see Quick Guide) four hours before removing the food from the freezer compartment, to prolong the preservation of the food during the defrosting phase. To defrost, turn the appliance off and remove the drawers. Put the frozen food in a cool place. Leave the door open to allow the frost to melt. To prevent the water from escaping during the defrost, it is advised that you place an absorbent cloth on the bottom of the freezer compartment and wring it out regularly.

Clean the inside of the freezer compartment and dry it carefully.

Turn the appliance back on and put the food back inside.

STOP FROST SYSTEM (depending on the model)

The STOP FROST SYSTEM (available depending on the model) facilitates the defrost procedure for the freezer compartment. The STOP FROST accessory (figure 1) is designed to collect some of the frost that forms in the freezer compartment and it is easy to remove and clean, therefore reducing the time needed to defrost the inside of the freezer compartment.

To remove the frost on the STOP FROST accessory follow the cleaning procedure demonstrated below.

PROCEDURE TO CLEAN THE STOP FROST ACCESSORY

- Open the freezer compartment door and remove the upper drawer (figure 2).
- Unfasten the STOP FROST accessory (figure 3) and remove it (figure 4), taking care not to drop it on the glass shelf below.
Note: if the accessory is jammed or difficult to remove, do not keep trying to remove it, but proceed with the complete defrost of the freezer compartment.
- Close the door to the freezer compartment.
- Remove the frost on the accessory by rinsing it under running (not hot) water (figure 5).
- Let the accessory drip dry and dry the plastic parts with a soft cloth.
- Reinsert the accessory by placing the back part on the projections shown in figure 7-A, then refasten the handle of the accessory to the clasps above (figure 7-B).
- Reinsert the upper drawer and close the door to the freezer compartment.

It is possible to clean the STOP FROST accessory on its own without completely defrosting the freezer compartment. Cleaning the STOP FROST accessory regularly helps to reduce the need to completely defrost the freezer compartment.

Note: the product specifications, including volume and energy, are calculated without the STOP FROST accessory.

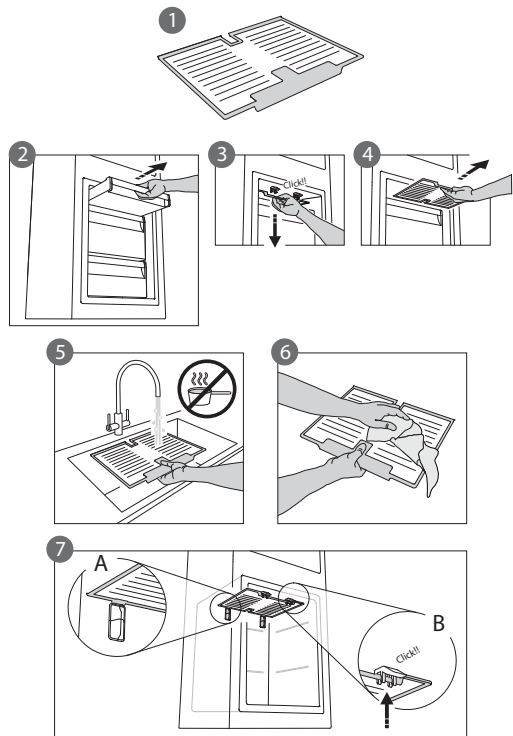

“ZERO DEGREES” COMPARTMENT

(depending on the model)

The “Zero Degrees” compartment is specifically designed to maintain a low temperature and the correct humidity to preserve fresh food for longer (for example, meat, fish, fruits and winter vegetables).

Humidity control technology coupled with Activ0° provides the best food preservation when the food is not completely packed.

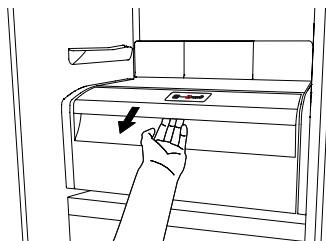

Turning on and turning off the compartment

The internal temperature of the compartment is approximately 0° when the compartment is turned on.

To turn on the compartment, press the button shown in the figure for more than one second until the symbol lights up.

The lit symbol means that the compartment is working. Press the button again for more than one second to turn off the compartment. To turn off the compartment completely, you must remove the drawer.

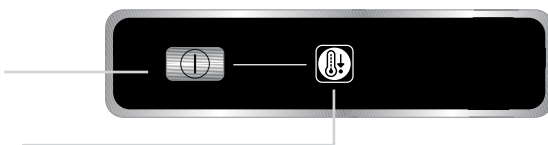

For the correct functioning of the “Zero Degrees” compartment, it is necessary that:

- the refrigerator compartment is turned on
- the temperature is between **+2°C** and **+6°C**
- the drawer in the “Zero Degrees” compartment must be inserted for it to be turned on
- one of the following special functions is not selected: Stand-by, Cooling-Off, Vacation (if present), in this case, remove the food contained in it.

Note:

- if the symbol does not light up when you turn on the compartment, check that the drawer is properly inserted; if the problem persists contact the authorised Technical Assistance Service.
- if the compartment is turned on and the drawer is open, the symbol in the control panel may automatically turn off. The symbol will light up again when the drawer is inserted
- regardless of the state of the compartment, you may hear a faint noise, which you should consider as normal
- when the compartment is not in operation, the temperature inside it depends on the general temperature of the refrigerator compartment. In this case, it is advised that fruits and vegetables that are not sensitive to cold (berries, apples, apricots, carrots, spinach, lettuce, etc.) are stored in it.

Important: if the compartment is turned on and food with a high water content is present, condensation may form on the shelves. In this case, turn the function off temporarily. Be careful when positioning food and containers that are small in size on the upper shelf of the “Zero Degrees” compartment in order to prevent them accidentally falling between the shelf and the back wall of the refrigerator compartment.

Removing the “Zero Degrees” compartment:

Carry out the following steps:

- to make it easier to remove the compartment, we recommend that you empty (and possibly remove) the lower door shelves
- turn off the compartment
- remove the compartment by rotating it upwards
- remove the white plastic shelf under the compartment

Note: it is not possible to remove the upper shelf and side supports.

To use the “Zero Degrees” compartment again, carefully reposition the white plastic shelf under the compartment before inserting the drawer and turning the function back on.

To have a larger refrigerator volume and to reduce energy consumption, it is recommended that you turn off the “Zero Degrees” compartment and remove the compartment.

Clean the compartment and its components occasionally using a cloth and a solution of warm water (taking care not to submerge the white plastic shelf under the drawer) and neutral cleaning agents specifically for cleaning the inside of the refrigerator. Do not use abrasive cleaning agents.

Before cleaning the compartment (also externally) it is necessary to remove the drawer to disconnect the electrical supply for the compartment.

TECHNICAL ASSISTANCE SERVICE

Before contacting the Technical Assistance Service:

Restart the appliance to check if the problem has been solved. If not, disconnect the appliance again and repeat the procedure after one hour.

If, after having completed the checks listed in the guide for malfunctions and after restarting the appliance, your appliance continues to function incorrectly, contact the Technical Assistance Service, clearly describing the problem and stating:

- the type of malfunction
- the model

- the type and serial number of the appliance (written on the rating plate)
- the Service number (if available) (the number that is after the word SERVICE on the rating plate placed inside the appliance)



Note:
Reversing the doors of the appliance, if carried out by the Technical Assistance Service, is not considered as a warranty claim.

Nederland Home Product Service (ATAG)
Postbus 249
6920 AE Duiven
tel: 0900 - 555 0001
fax: 026 - 882 1444

België
ATAG België NV
9420 Erpe-Mere
tel: 053 - 806 208
fax: 053 - 806 057

ATAG

Postbus 1033 • 6920 BA Duiven • Nederland

5019 600 00815



07/11

ČESKY	Návod k použití	Strana 4
MAGYAR	Használati útmutató	Oldal 10
SLOVENSKY	Návod na používanie	Strana 16

PRVNÍ POUŽITÍ

Připojte spotřebič k elektrické síti.

U modelů s elektronikou se může ozvat zvukový signál upozorňující na aktivaci teplotního alarmu: stiskněte tlačítko zvukového alarmu. Je-li k dispozici antibakteriální filtr proti zápachu, umístěte jej do ventilátoru podle instrukcí na obalu filtru.

Poznámka: Po zapnutí spotřebiče musíte počkat 4-5 hodin, než dojde k dosažení správné skladovací teploty při běžném naplnění.

ÚDRŽBA A ČIŠTĚNÍ SPOTŘEBIČE

Spotřebič příležitostně očistěte hadříkem namočeným v roztoku teplé vody a neutrálního čisticího prostředku určeného k čištění vnitřních prostor chladničky. Nepoužívejte abrazivní čisticí prostředky. Pro zajištění stálého a správného odtoku rozmražené vody čistěte pravidelně pomocí přiloženého nástroje vnitřní část odtoku, který je umístěn na zadní stěně chladicího prostoru u zásuvky na ovoce a zeleninu (viz obrázek).

Před prováděním jakékoliv údržby nebo čištění nejdříve odpojte síťovou zástrčku ze zásuvky nebo spotřebič z elektrické sítě.

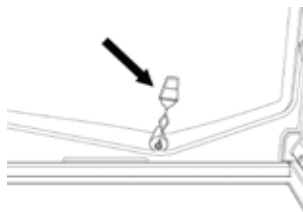

VÝMĚNA ŽÁROVKY ČI KONTROLKY LED (podle modelu)

Před výměnou žárovky vždy vypojte spotřebič z elektrické sítě. Následně postupujte podle pokynů v závislosti na typu žárovky určené pro váš produkt.

Žárovku nahradte novou se stejnými vlastnostmi, kterou můžete zakoupit v rámci služeb technické pomoci či u autorizovaných prodejců.

Žárovka typu 1)

Žárovku vyjmete tak, že ji vyšroubujete proti směru hodinových ručiček, jak je znázorněno na obrázku. Před opětovným připojením spotřebiče vyčkejte 5 minut.



- tradiční žárovka (maximálně 25 W)



Žárovka

nebo

- žárovka LED (se stejnými vlastnostmi)
dostupná pouze v rámci služeb technické pomoci



Žárovka LED

Žárovka typu 2)

Pokud produkt obsahuje žárovky LED, jak je znázorněno na obrázcích níže, kontaktujte v případě potřeby jejich výměny služby technické pomoci.

Žárovky LED vydrží déle než tradiční žárovky, zlepšují vnitřní viditelnost a jsou šetrné k životnímu prostředí.

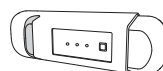
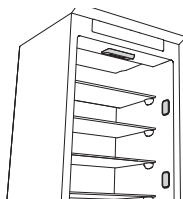

V PŘÍPADĚ NEPOUŽÍVÁNÍ SPOTŘEBIČE

Vypojte spotřebič z elektrické sítě, vyprázdněte jej, (v případě potřeby) odmražte a vyčistěte. Dveře ponechte pootevřené, aby mohl jednotlivými oddíly proudit vzduch. Tím zabráníte vzniku plísní a zápachu.

V PŘÍPADĚ PŘERUŠENÍ NAPÁJENÍ

Dveře ponechte zavřené, aby jídlo zůstalo co nejdéle v chladu. Nezmrazujte znovu potraviny, které se částečně rozmrazily. Dojde-li k delšímu výpadku proudu, může se aktivovat alarm výpadku proudu (u výrobků s elektronikou).

CHLADICÍ ODDÍL

Chladicí oddíl slouží k uchování čerstvých potravin a nápojů.

Odmražování chladničky probíhá zcela automaticky.

O zahájení automatické fáze rozmrazování svědčí příležitostný výskyt kapek vody na vnitřní zadní stěně oddílu. Rozmrazená voda stéká do odtoku a shromažďuje se v nádobě, odkud se vypařuje. V závislosti na modelu může být výrobek vybaven speciálním prostorem s nulovou teplotou, která je ideální pro skladování čerstvého masa a ryb.

Varování: příslušenství chladničky neumývejte v myčce na nádobí.

Poznámka: teplota v místnosti, četnost otevírání dveří a umístění spotřebiče mohou ovlivnit teplotu uvnitř obou oddílů. Proto teplotu nastavujte v závislosti na těchto faktorech.

Poznámka: ve velmi vlhkém prostředí může dojít k orosení v chladicím prostoru, zejména na skleněných poličkách. V takovém případě se doporučuje uzavřít nádoby s tekutinami (např. hrnec s vývarem), zabalit jídlo s vysokým obsahem vody (např. zeleninu) a zapnout ventilátor, pokud je k dispozici.

Vysouvání přihrádky na ovoce a zeleninu (podle modelu)

Přihrádku vysuňte tak daleko, jak to půjde, pak ji nadzvedněte a vyjměte.

Pro snazší vyjmutí přihrádky na ovoce a zeleninu může být nutné vyprázdnit (a případně vyjmout) dvě spodní police na dveřích a až pak pokračovat ve vysouvání přihrádky.

Ventilátor a antibakteriální filtr proti zápachu (podle modelu)

Ventilátor umožňuje rovnoměrné rozložení teploty uvnitř oddílů, čímž zajišťuje lepší uchování potravin a snížení nadměrné vlhkosti. Nezakrývejte ventilační oblast. Ventilátor je možné ručně zapnout či vypnout (viz Stručný návod). Pokud je zapnutý, funguje v případě potřeby automaticky.

MRAZICÍ ODDÍL

Model s odděleným mrazicím oddílem

Mrazicí oddíl *** ** *** slouží k uchování zmražených potravin (na dobu uvedenou na obalu) a k zamrazování čerstvých potravin. Množství čerstvých potravin, které lze zamrazit během 24 hodin, je uvedeno na výrobním štítku. Čerstvé potraviny uspořádejte v prostoru pro zmrazení uvnitř mrazicího oddílu (viz Stručný návod k obsluze) tak, aby kolem nich zůstal dostatečný prostor k volnému proudění vzduchu. Částečně rozmražené potraviny se nedoporučuje znova zmrazovat. Je důležité zabalit potraviny způsobem, který zabrání vniknutí vody, vlhkosti nebo kondenzací vody.

Výroba kostek ledu

Nádobku na ledové kostky (je-li k dispozici) naplňte do 2/3 vodou a vložte ji zpět do mrazicího oddílu. K vyjmutí ledu za žádných okolností nepoužívejte ostré nebo špičaté předměty.

Vyjímání zásuvek (podle modelu)

Příhrádky vysuňte tak daleko, jak to půjde, pak je nadzvedněte a vyjměte. Chcete-li získat více místa, můžete mrazicí oddíl používat bez příhrádek.

Po vložení potravin zpět na mřížky nebo poličky se ujistěte, že jsou dvířka řádně zavřena.

Modely s interním produktovým oddílem

V mrazicím oddíle *** ** *** můžete mrazit také čerstvé potraviny. Množství čerstvých potravin, které lze zamrazit během 24 hodin, je uvedeno na výrobním štítku.

Jak mrazit čerstvé potraviny:

- vložte potraviny na mřížku, je-li k dispozici (obrázek 1), nebo přímo do spodní části oddílu (obrázek 2)
- vložte potraviny doprostřed *** ** *** oddílu tak, aby se nedotýkaly již zmražených potravin, od kterých zachovejte vzdálenost okolo 20 mm (obrázky 1 a 2).

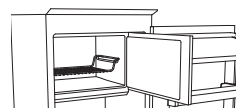

Obrázek 1

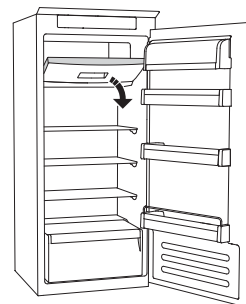

Obrázek 2

ODMRAŽOVÁNÍ MRAZICÍHO ODDÍLU

(podle modelu)

Samoodmrazovací modely není nutné odmrazovat.

U jiných modelů je tvorba námrazy přirozeným jevem.

Množství a rychlost tvorby námrazy se liší v závislosti na okolních podmínkách a četosti otevírání dveří. Pro prodloužení ochrany potravin během fáze rozmrazování je vhodné nastavit nižší teplotu nebo, je-li k dispozici, zapnout funkci rychlého zmrazení (viz Stručný návod k obsluze) čtyři hodiny před odebráním potravin z mrazicího oddílu. Chcete-li oddíl odmrazit, vypněte spotřebič a vytáhněte příhrádky. Zmražené potraviny vložte na chladné místo. Dveře nechte otevřené, aby námraza mohla roztát. Chcete-li zabránit úniku vody při odtávání námrazy, umístěte savou utěrku na dno mrazicího oddílu a pravidelně ji ždímejte.

Vyčistěte vnitřní část mrazicího oddílu a pečlivě ji vysušte.

Spotřebič následně opět zapněte a vložte dovnitř potraviny.

SYSTÉM STOP FROST (podle modelu)

SYSTÉM STOP FROST (dostupný u některých modelů) usnadňuje odmrazování mrazicí části. Příslušenství STOP FROST (obrázek 1) je navrženo tak, aby zachytávalo část námrazy tvořené v mrazicím oddílu a přitom bylo snadno vyjímatelné a čistitelné, a tím snižovalo čas potřebný k rozmrazení vnitřní části mrazicího oddílu.

K odstranění námrazy na příslušenství STOP FROST postupujte podle níže znázorněných pokynů pro čištění.

POKYNY PRO ČIŠTĚNÍ PŘÍSLUŠENSTVÍ STOP FROST

- Otevřete dvířka mrazicího oddílu a vyjměte horní přihrádku (obrázek 2).
- Uvolněte příslušenství STOP FROST (obrázek 3) a vyjměte ho (obrázek 4). Přitom dejte pozor, abyste jej neupustili na níže umístěnou skleněnou policičku. Poznámka: je-li příslušenství zaseknuté nebo se obtížně vytahuje, nepokoušejte se ho vyjmout, ale pokračujte v kompletním odmrazování mrazicího oddílu.
- Zavřete dvířka mrazicího oddílu.
- Námrazu na příslušenství odstraňte jeho propláchnutím pod tekoucí (ne horkou) vodou (obrázek 5).
- Příslušenství nechte okapat a plastové části osušte měkkým hadříkem.
- Příslušenství vložte zpět tak, že jeho zadní část položíte na výčnělky znázorněné na obrázku 7-A a pak zacvaknete jeho přední část do výše umístěných spon (obrázek 7-B).
- Vložte zpět horní šuplík a uzavřete dvířka mrazicího oddílu.

Příslušenství STOP FROST je možné čistit také samostatně bez kompletního odmrazování mrazicího oddílu. Pravidelné čištění příslušenství STOP FROST pomáhá snižovat potřebu kompletního rozmrazování mrazicího oddílu.

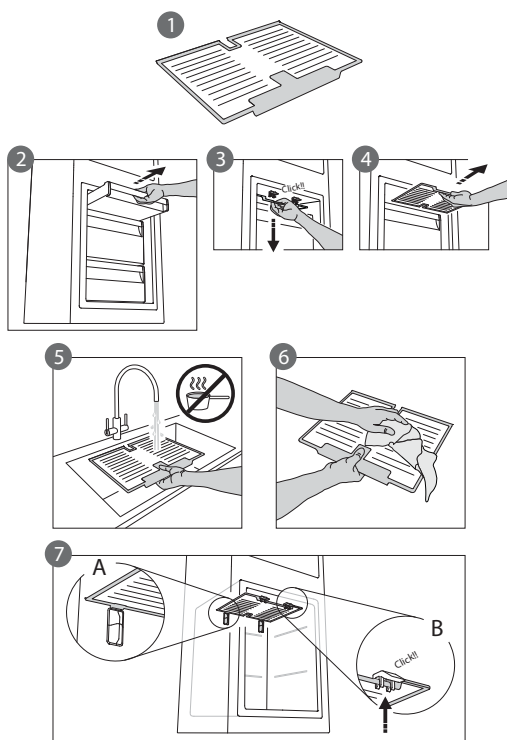

Poznámka: produktové specifikace, včetně objemu a energie, jsou vypočítávány bez příslušenství STOP FROST.

PROSTOR S NULOVOU TEPLOTOU

(podle modelu)

Prostor **s nulovou teplotou** je specificky navržen pro udržení nízké teploty a správné vlhkosti pro delší zachování čerstvých potravin (například masa, ryb, ovoce a zeleniny v zimě).

Technologie regulace vlhkosti umožňuje ve spojení s funkcí **Activ0°** tu nejlepší konzervaci potravin, které nejsou zcela zabalené.

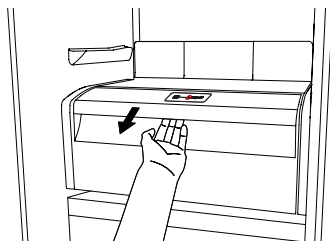

Zapnutí a vypnutí prostoru

Při zapnutí dosahuje vnitřní teplota prostoru přibližně 0°.

Chcete-li prostor zapnout, podržte stisknuté tlačítko zobrazené na obrázku na déle než jednu sekundu, dokud se nerozsvítí zobrazený symbol.

Swítící symbol signalizuje, že prostor funguje.

Pro vypnutí prostoru podržte opět tlačítko stisknuté na delší dobu než jednu sekundu.

Pro kompletní vypnutí prostoru je potřeba vyjmout celou přihrádku.

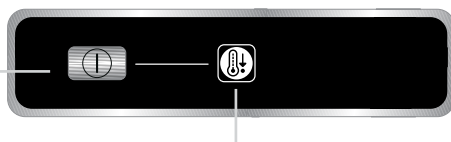

Pro správné fungování prostoru **s nulovou teplotou** je potřeba zajistit, aby:

- byl zapnut chladicí oddíl
- se teplota pohybovala mezi **+2 °C** a **+6 °C**
- byla do prostoru s nulovou teplotou vložena přihrádka, má-li být zapnut
- nebyla zvolena některá z následujících zvláštních funkcí: pohotovostní režim **Stand-By**, režim vypnutí chlazení **Cooling-Off**, či prázdninový režim **Vacation** (jsou-li k dispozici); v takovém případě vyjměte potraviny, které jsou v přihrádce uloženy.

Poznámka:

- V případě, že se symbol po zapnutí prostoru nerozsvítí, zkontrolujte, zda je přihrádka správně zasunuta. Pokud problém přetrvává, obraťte se na autorizovanou službu technické pomoci.
- V případě, že je prostor zapnutý a zásuvka otevřená, může se symbol na ovládacím panelu automaticky vypnout. Symbol se opět rozsvítí po zasunutí přihrádky.
- Bez ohledu na stav prostoru můžete slyšet slabý šum, který byste měli považovat za normální.
- Není-li prostor v provozu, je teplota uvnitř dána obecnou teplotou v chladnicím oddílu. V takovémto případě se v něm doporučuje uchovávat ovoce a zeleninu, které nejsou citlivé na studenou teplotu (jahody, jablka, meruňky, mrkev, špenát, salát, atd.).

Důležité upozornění: Pokud je prostor zapnutý a jsou v něm uloženy potraviny s vysokým obsahem vody, může se na policičkách objevit orosení. V takovémto případě funkci dočasně vypněte.

Při ukládání malých potravin a nádob na horní policičku v prostoru s nulovou teplotou dbejte na to, aby vám nechtěně nezapadly mezi policičku a zadní stěnu chladničky.

Vyjmutí prostoru s nulovou teplotou:

Postupujte podle následujících kroků:

- pro snazší vyjmutí prostoru s nulovou teplotou doporučujeme vyprázdnit (a je-li to možné také vyjmut) poličky ve spodní části dveří
- vypněte prostor s nulovou teplotou
- vyjměte prostor otočením směrem vzhůru
- vyjměte bílou plastovou poličku pod prostorem

Poznámka: Horní poličku a postranní opěrky není možné vyjmut.

Pro opětovné použití prostoru **s nulovou teplotou** opatrně vraťte bílou plastovou poličku zpět pod tento prostor a následně zasuňte přihrádku a prostor zapněte.

Pro zvětšení prostoru chladničky a snížení spotřeby energie se doporučuje prostor **s nulovou teplotou** vypnout a vyjmut jej.

Prostor s nulovou teplotou a jeho části příležitostně očistěte hadříkem namočeným v roztoku teplé vody (přitom dejte pozor, abyste nenamočili bílou plastovou poličku pod přihrádkou) a neutrálního čistícího prostředku určeného k čištění vnitřních prostor chladničky. Nepoužívejte abrazivní čistící prostředky.

Před čištěním prostoru s nulovou teplotou (i v případě jeho vnějších částí) je potřeba vyjmut přihrádku, aby došlo k přerušení jeho napájení.

SLUŽBY TECHNICKÉ POMOCI

Před kontaktováním služeb technické pomoci:

Spotřebič restartujte a ověřte, zda nedošlo k vyřešení problému. Pokud ne, spotřebič opět vypojte a postup za hodinu zopakujte.

Pokud po ukončení kontroly uvedené v příručce pro řešení závad a po restartu spotřebič stále nefunguje správně, obraťte se na službu technické pomoci, přičemž jasně popište problém a uveďte:

- druh závady
- model

- typ a sériové číslo spotřebiče (uvedené na výrobním štítku)
- Servisní číslo (je-li k dispozici) (číslo, které následuje za slovem SERVICE na výrobním štítku umístěném uvnitř spotřebiče).

SERVICE 0000 000 00000



Poznámka:

Obrácení dveří spotřebiče, pokud je provedeno službou technické pomoci, není považováno za reklamaci.

ESPAÑOL

Instrucciones de uso

Página 4

PORTUGUÊS

Instruções de utilização

Página 10

PRIMER USO

Conecte el electrodoméstico a la alimentación eléctrica. En modelos con sistemas electrónicos, es posible que se emita una señal acústica; esto significa que se ha activado la alarma de temperatura: pulse el botón de desactivación de la alarma acústica. En caso necesario, coloque el filtro antiolor y antibacterias en el ventilador como se indica en el envase del filtro.

Nota: después de activar el electrodoméstico, es necesario esperar 4-5 horas para que pueda alcanzarse la temperatura de conservación correcta para un electrodoméstico con carga normal.

MANTENIMIENTO Y LIMPIEZA DEL ELECTRODOMÉSTICO

Limpie el electrodoméstico de forma ocasional con un paño y una solución de agua tibia y detergentes neutros específicos para la limpieza del interior del frigorífico. No utilice productos de limpieza abrasivos. Para garantizar un flujo constante y correcto del agua de descongelación, limpie con regularidad el interior del desagüe situado en la pared posterior del compartimento frigorífico que se encuentra junto al cajón para frutas y verduras con el utensilio incluido a estos efectos (consulte la figura).

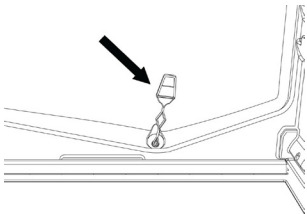

Antes de realizar cualquier mantenimiento o limpieza, desconecte la clavija de la toma de corriente o el electrodoméstico de la alimentación eléctrica.

SUSTITUCIÓN DE LA BOMBILLA O LED (según el modelo)

Antes de sustituir la bombilla, desconecte siempre el electrodoméstico de la alimentación eléctrica. A continuación, siga las instrucciones dependiendo del tipo de bombilla para su producto. Sustituya la bombilla por otra del mismo tipo, disponible a través del Servicio de Asistencia Técnica y vendedores autorizados.

Iluminación tipo 1)

Para extraer la bombilla, desenróscuela en dirección contraria a la de las agujas del reloj como se muestra en la figura. Espere 5 minutos antes de volver a conectar el electrodoméstico.



- bombilla tradicional (máx. 25 W)



Bombilla

o

- bombilla LED (con las mismas características) solo disponible a través del Servicio de Asistencia Técnica

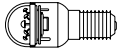

Bombilla LED

Iluminación tipo 2)

Si el producto utiliza luces LED, como se indica en las figuras siguientes, póngase en contacto con el Servicio de Asistencia Técnica si necesita sustituirlas.

Los LED duran más que las bombillas tradicionales, mejoran la visibilidad en el interior del electrodoméstico y son respetuosos con el medio ambiente.

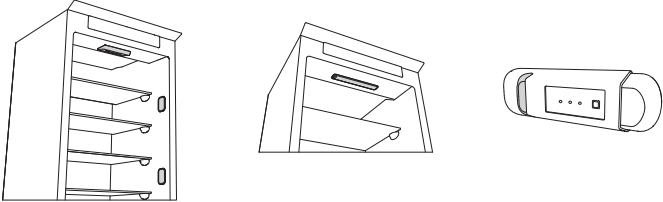

SI EL ELECTRODOMÉSTICO NO SE UTILIZA

Desenchufe el electrodoméstico de la alimentación eléctrica, vacíelo, descongélelo (en caso necesario) y límpielo. Mantenga las puertas ligeramente abiertas para que el aire pueda circular entre los compartimentos. De este modo se evitará la formación de moho y malos olores.

EN CASO DE INTERRUPCIONES DE CORRIENTE

Mantenga las puertas cerradas para que los alimentos se mantengan fríos el mayor tiempo posible. No vuelva a congelar alimentos parcialmente descongelados. Si se produce un corte de alimentación prolongado, es posible que también se active la alarma de corte del suministro eléctrico (en productos con sistemas electrónicos).

COMPARTIMENTO FRIGORÍFICO

El compartimento frigorífico permite conservar alimentos frescos y bebidas.

La descongelación del compartimento frigorífico es totalmente automática.

La presencia ocasional de gotas de agua en la pared posterior interna del compartimento indica que se está produciendo la fase automática de descongelación. El agua de descongelación pasa a un orificio de desagüe y después a un recipiente, donde se evapora.

Según el modelo, el producto puede estar equipado con un compartimento especial “Cero grados”, ideal para la conservación de carnes y pescados frescos.

Advertencia: no lave los accesorios del frigorífico en el lavavajillas.

Nota: la temperatura ambiente, la frecuencia con la que se abran las puertas y la ubicación del electrodoméstico pueden influir en la temperatura interna de los dos compartimentos. Programe las temperaturas teniendo en cuenta estos factores.

Nota: en condiciones muy húmedas se puede formar condensación en el compartimento frigorífico, especialmente en las bandejas de cristal. En este caso, se recomienda cerrar los recipientes que contengan líquidos (p. ej. ollas con caldo), envolver los alimentos con alto contenido en humedad (p. ej. verduras) y conectar el ventilador, si está disponible.

Extracción del cajón para frutas y verduras (según el modelo)

Tire del cajón hacia fuera todo lo posible, levántelo y extráigalo.

Para facilitar la extracción del cajón para frutas y verduras, es posible que sea necesario vaciar (y posiblemente extraer) las dos bandejas inferiores de la puerta y, a continuación, continuar extrayendo el cajón.

Ventilador y filtro antiolor y antibacterias (según el modelo)

El ventilador permite distribuir mejor las temperaturas en el interior de los compartimentos y, por tanto, conservar mejor los alimentos y reducir el exceso de humedad. No obstruya la zona de ventilación. El ventilador se puede activar/desactivar manualmente (consulte la Guía rápida); si está activo, funciona automáticamente cuando es necesario.

COMPARTIMENTO CONGELADOR

Modelo con compartimento congelador independiente

El compartimento congelador *** ** *** permite conservar alimentos congelados (durante el periodo indicado en el envase) y congelar alimentos frescos. La cantidad de alimentos frescos que es posible congelar en 24 horas se indica en la placa de características. Coloque los alimentos frescos que desee congelar en la zona de congelación del compartimento congelador (consulte la Guía rápida) dejando suficiente espacio alrededor de los alimentos para que el aire circule libremente. Se aconseja no volver a congelar los alimentos que se hayan descongelado parcialmente. Es importante envolver bien los alimentos para que no pueda pasar agua, humedad o condensación.

Hacer cubitos de hielo

Llene con agua 2/3 de la bandeja del hielo y vuelva a colocarla en el compartimento congelador. No utilice objetos puntiagudos o cortantes para sacar el hielo bajo ninguna circunstancia.

Extracción de los cajones (según el modelo)

Tire de los cajones hacia fuera todo lo posible, levántelos y extráigalos. Para conseguir más espacio, se puede utilizar el compartimento congelador sin los cajones.

Asegúrese de que la puerta se cierra correctamente después de volver a colocar los alimentos en las bandejas/rejillas.

Modelos con un compartimento interno

También es posible congelar alimentos frescos en el compartimento congelador *** ** ***. La cantidad de alimentos frescos que es posible congelar en 24 horas se indica en la placa de características.

Cómo congelar alimentos frescos:

- coloque los alimentos en la rejilla, en caso necesario (figura 1), o directamente en la parte inferior del compartimento (figura 2).
- coloque los alimentos en el centro del compartimento *** ** *** evitando que entre en contacto con alimentos que ya han sido congelados y guardando una distancia de 20 mm (figura 1 y 2).



Figura 1



Figura 2

CÓMO DESCONGELAR EL COMPARTIMENTO CONGELADOR (según el modelo)

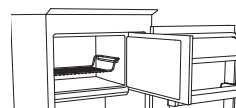
Para modelos “no frost” no es necesaria la descongelación.

Para otros modelos, la formación de escarcha es normal.

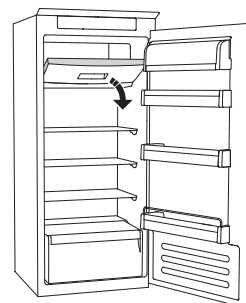
La cantidad y rapidez con la que se acumula la escarcha depende de las condiciones ambientales y de la frecuencia con la que se abre la puerta. Se aconseja bajar la temperatura o, si está disponible, activar la función de congelación rápida (consulte la Guía rápida) cuatro horas antes de sacar los alimentos del compartimento congelador para prolongar su conservación durante la fase de descongelación. Para descongelar, desconecte el electrodoméstico y extraiga los cajones. Coloque los alimentos congelados en un lugar frío. Deje la puerta abierta para que se derrita la escarcha. Para evitar que pueda salir agua durante la descongelación, se aconseja colocar un paño absorbente en la parte inferior del compartimento congelador y escurrirlo regularmente. Limpie el interior del compartimento congelador y séquelo cuidadosamente. Vuelva a conectar el electrodoméstico y a colocar los alimentos en el interior.

SISTEMA LIBRE DE ESCARCHA (según el modelo)

El SISTEMA LIBRE DE ESCARCHA (disponible según el modelo) facilita el procedimiento de descongelación del compartimento congelador. El accesorio LIBRE DE ESCARCHA (figura 1) está diseñado para recoger parte de la escarcha que se forma en el compartimento congelador y es fácil de extraer y limpiar. Esto permite reducir el tiempo necesario para descongelar el interior del compartimento congelador.

Para eliminar la escarcha del accesorio LIBRE DE ESCARCHA, siga el procedimiento de limpieza que se indica a continuación.

PROCEDIMIENTO PARA LIMPIAR EL ACCESORIO LIBRE DE ESCARCHA

- Abra la puerta del compartimento congelador y extraiga el cajón superior (figura 2).
- Afloje el accesorio LIBRE DE ESCARCHA (figura 3) y extráigalo (figura 4), teniendo cuidado de que no se caiga en la bandeja de cristal que se encuentra debajo. Nota: si el accesorio se atasca o no puede extraerse fácilmente no intente extraerlo; descongele completamente el compartimento congelador.
- Cierre la puerta del compartimento congelador.
- Elimine la escarcha del accesorio bajo el chorro de agua corriente (no caliente) (figura 5).
- Deje que el accesorio se seque al aire y seque las piezas de plástico con un paño suave.
- Vuelva a introducir el accesorio colocando la parte trasera en las proyecciones que se muestran en la figura 7-A y apriete el asa del accesorio en los cierres superiores (figura 7-B).
- Vuelva a introducir el cajón superior y cierre la puerta del compartimento congelador.

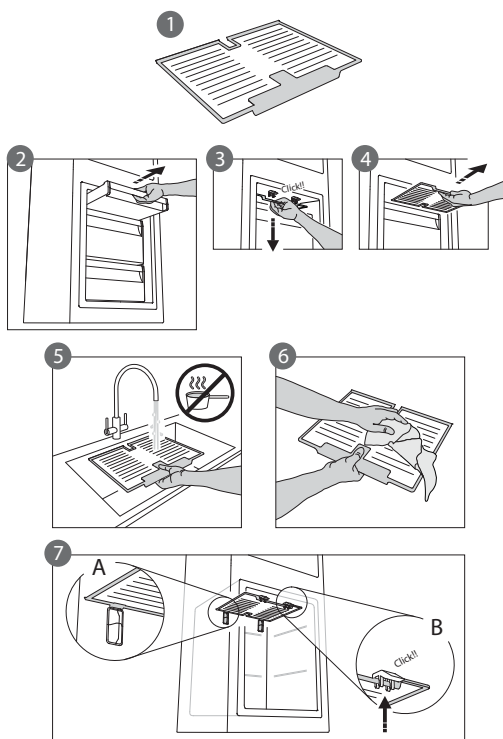

Es posible limpiar solo el accesorio LIBRE DE ESCARCHA sin tener que descongelar completamente el compartimento congelador. Limpiar el accesorio LIBRE DE ESCARCHA regularmente ayuda a reducir la necesidad de descongelar por completo el compartimento congelador.

Nota: las especificaciones del producto, incluyendo volumen y energía, se calculan sin el accesorio LIBRE DE ESCARCHA.

COMPARTIMENTO “CERO GRADOS” (según el modelo)

El compartimento “Cero grados” está diseñado específicamente para mantener una baja temperatura y la humedad correcta para conservar los alimentos frescos durante más tiempo (por ejemplo, carne, pescado, fruta y verduras de invierno).

La tecnología de control de humedad junto con la función Activ0° proporcionan las mejores condiciones para la conservación de alimentos no envasados completamente.

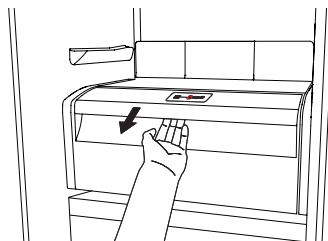

Activación y desactivación del compartimento

La temperatura dentro del compartimento es de aproximadamente 0° cuando el compartimento está activado.

Para activar el compartimento, pulse el botón que se muestra en la figura durante más de 1 segundo hasta que se encienda el símbolo.

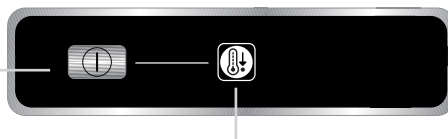

El símbolo encendido indica que el compartimento está funcionando. Vuelva a pulsar el botón durante más de 1 segundo para desactivar el compartimento. Para desactivar el compartimento por completo, es necesario extraer el cajón.

Para que el compartimento “Cero grados” funcione correctamente es necesario que:

- el compartimento frigorífico esté activado
- la temperatura esté entre **+2 °C** y **+6 °C**
- el cajón del compartimento “Cero grados” debe estar insertado para que pueda activarse
- no se hayan seleccionado las siguientes funciones especiales: En espera (Stand-by), enfriamiento (Cooling-Off), vacaciones (Vacation) (si existen), en este caso, se deben retirar los alimentos.

Nota:

- si el símbolo no se enciende al activar el compartimento, compruebe que el cajón se ha introducido correctamente; si el problema continúa, póngase en contacto con el Servicio de Asistencia Técnica.
- si el compartimento está activado y el cajón está abierto, el símbolo del panel de control podría desactivarse automáticamente. El símbolo volverá a encenderse al introducir el cajón
- independientemente del estado del compartimento, es posible que oiga un leve ruido que debe considerar como normal
- si el compartimento no está funcionando, la temperatura interna dependerá de la temperatura general del compartimento frigorífico. En este caso, se recomienda guardar fruta y verdura que no sean sensibles al frío (frutos del bosque, manzanas, albaricoques, zanahorias, espinacas, lechuga, etc.).

Importante: si el compartimento está activado y los alimentos tienen un alto contenido en agua, puede formarse condensación en las bandejas. En este caso, desactive la función temporalmente. Tenga cuidado al colocar alimentos y recipientes pequeños en la bandeja superior del compartimento “Cero grados” para evitar que puedan caerse de forma accidental entre la bandeja y la pared posterior del compartimento frigorífico.

Extracción del compartimento “Cero grados”:

Realice los siguientes pasos:

- para poder extraer el compartimento más fácilmente, se recomienda vaciar (y posiblemente extraer) las bandejas inferiores de la puerta
- desactive el compartimento
- extraiga el compartimento girándolo hacia arriba
- extraiga la bandeja de plástico blanca situada debajo del compartimento

Nota: no es posible extraer la bandeja superior ni los soportes laterales.

Para volver a utilizar el compartimento “Cero grados”, vuelva a colocar cuidadosamente la bandeja de plástico blanca situada debajo del compartimento antes de introducir el cajón y volver a activar la función.

Para disponer de un mayor volumen en el frigorífico y reducir el consumo de energía, se recomienda desactivar y extraer el compartimento “Cero grados”.

Limpie el compartimento y sus componentes ocasionalmente con un paño y una solución de agua templada (teniendo cuidado de no sumergir la bandeja de plástico blanca debajo del cajón) y detergentes neutros específicos para la limpieza del interior del frigorífico. No utilice productos de limpieza abrasivos.

Antes de limpiar el compartimento (también externamente), es necesario extraer el cajón para desconectar la alimentación eléctrica del compartimento.

SERVICIO DE ASISTENCIA TÉCNICA

Antes de contactar con el Servicio de Asistencia Técnica:

Vuelva a poner en marcha el electrodoméstico para comprobar si se ha solucionado el problema. En caso contrario, vuelva a desconectar el electrodoméstico y repita el procedimiento después de una hora. Si después de realizar las comprobaciones incluidas en la guía de solución de problemas y de volver a poner en marcha el electrodoméstico sigue sin funcionar, póngase en contacto con el Servicio de Asistencia Técnica describiendo claramente el problema e indicando:

- el tipo de avería
- el modelo

- el tipo y el número de serie del electrodoméstico (indicado en la placa de características)
- el número de servicio (si está disponible) (el número que aparece después de la palabra SERVICE (servicio) en la placa de características en el interior del electrodoméstico)

SERVICE 0000 000 00000



Nota:

La intervención del Servicio de Asistencia Técnica para cambiar el lado de apertura de la puerta del aparato no está cubierta por la garantía.

ESPAÑOL

Instrucciones de uso

Página 4

PORTUGUÊS

Instruções de utilização

Página 10

UTILIZAR PELA PRIMEIRA VEZ

Ligue o aparelho à tomada de corrente.

Nos modelos com parte eletrônica, será emitido um sinal sonoro, o que significa que o aviso da temperatura foi ativado: prima o botão para desligar o som do aviso. Quando incluído, coloque o filtro antibacteriano e anti-odores na ventoinha seguindo as ilustrações na embalagem do filtro.

Nota: Após ligar o aparelho, deve esperar entre 4 e 5 horas para que seja atingida a temperatura correta de armazenamento relativa a um aparelho com a carga normal.

LIMPEZA E MANUTENÇÃO DO APARELHO

Limpe o aparelho ocasionalmente com um pano e uma solução de água morna e agente de limpeza neutro, especificamente quando limpar o interior do frigorífico. Não utilize produtos de limpeza abrasivos. Para assegurar um fluxo constante e correto da água proveniente da descongelação, limpe regularmente o interior do dreno que se encontra na parede de trás do compartimento frigorífico, perto da gaveta de frutas e vegetais, usando o utensílio fornecido (veja a figura).

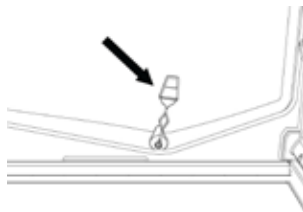

Antes de realizar qualquer tarefa de manutenção ou de limpeza, retire a ficha do aparelho da tomada ou desligue o aparelho da fonte de alimentação.

SUBSTITUIR A LÂMPADA OU LED (conforme o modelo)

Desligue sempre o aparelho da fonte de alimentação antes de substituir a lâmpada. Siga depois as instruções com base no tipo de lâmpada existente no seu aparelho.

Substitua a lâmpada por outra com as mesmas características, que poderá encontrar no Serviço de Assistência Técnica e revendedores autorizados.

Lâmpada tipo 1)

Para retirar a lâmpada, desaperte-a rodando no sentido inverso ao dos ponteiros do relógio, conforme se mostra na figura. Espere 5 minutos antes de tornar a ligar o aparelho.



- lâmpada tradicional (máx 25W)



Lâmpada

ou

- lâmpada LED (com as mesmas características)
apenas disponível no Serviço de Assistência Técnica

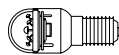

Lâmpada LED

Lâmpada tipo 2)

Se o aparelho usar lâmpadas LED, conforme se mostra nas figuras abaixo, contacte o Serviço de Assistência Técnica caso estas precisem de ser substituídas.

Os LEDs têm uma duração superior à das lâmpadas tradicionais, melhoram a visibilidade interna e são amigos do ambiente.

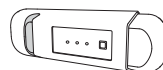
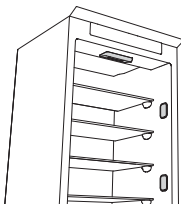

CASO O APARELHO NÃO ESTEJA A SER UTILIZADO

Desligue o aparelho da tomada, despeje-o, descongele-o (se necessário) e limpe-o. Mantenha as portas ligeiramente abertas para que o ar circule no interior dos compartimentos. Ao fazer isto, evita a formação de bolor e maus odores.

EM CASO DE INTERRUÇÃO NO ABASTECIMENTO DE CORRENTE

Mantenha as portas fechadas para que os alimentos se mantenham frios o máximo de tempo possível. Não torne a congelar alimentos que já tenha sido parcialmente descongelados. Se a falha de corrente for prolongada, poderá ser também ativado o alarme "black out" (em aparelhos com componente eletrônica).

COMPARTIMENTO DO FRIGORÍFICO

O compartimento do frigorífico permite guardar alimentos frescos e bebidas.

O compartimento frigorífico descongela completamente de forma automática.

A presença ocasional de gotas de água na parte traseira interna do compartimento, indica a fase de descongelamento automático. A água de descongelação é automaticamente canalizada para um dreno e recolhida num recipiente, onde irá evaporar.

Dependendo do modelo, o aparelho pode estar equipado com um compartimento especial "Zero Graus", que é ideal para guardar carne e peixe frescos.

Advertência: não lave os acessórios do frigorífico na máquina de lavar loiça.

Nota: a temperatura ambiente, a frequência com que são abertas as portas e a posição do aparelho podem afetar as temperaturas internas nos dois compartimentos. Programe as temperaturas de acordo com estes factores.

Nota: em condições de muita humidade, pode ocorrer condensação no compartimento do frigorífico, especialmente nas prateleiras de vidro. Neste caso, recomenda-se que feche os recipientes que contêm líquidos (como por exemplo um recipiente com caldo), embrulhe os alimentos com elevado teor de água (como por exemplo vegetais) e ligue a ventoinha, caso exista.

Retirar a gaveta da fruta e vegetais (dependendo do modelo)

Puxe a gaveta para fora até prender, levante-a e retire-a para fora.

Para facilitar a remoção da gaveta de frutas e vegetais, pode ser necessário despejar (e possivelmente retirar) as duas prateleiras inferiores da porta e depois continuar a retirar a gaveta.

Filtro antibacteriano e anti-odores da ventoinha (dependendo do modelo)

A ventoinha permite uma distribuição uniforme das temperaturas no interior dos compartimentos e, conseqüentemente, uma melhor preservação dos alimentos e redução do excesso de humidade. Não obstrua a área de ventilação. A ventoinha pode ser ligada/desligada manualmente (consulte o Guia Rápido); se for ligada, funcionará automaticamente sempre que seja necessário.

COMPARTIMENTO DO CONGELADOR

Modelo com compartimento do congelador em separado

No compartimento do congelador **❄️❄️❄️** pode guardar alimentos congelados (durante o período indicado na embalagem) e congelar alimentos frescos. A quantidade de alimentos frescos que pode ser congelada em 24 horas, encontra-se indicada na placa de características. Organize os alimentos frescos na área de congelação no interior do compartimento congelador (consulte o Guia Rápido), deixando espaço suficiente à volta das embalagens de alimentos para que o ar circule livremente. Recomenda-se que não torne a congelar os alimentos que já descongelaram parcialmente. É importante embrulhar os alimentos de forma a evitar que entre água, humidade ou condensação.

Fazer cubos de gelo

Encha as cuvetes de gelo (se disponíveis) com água a 2/3 e coloque-as no compartimento do congelador. Não utilize em caso algum, objetos afiados ou pontiagudos para remover o gelo.

Retirar as gavetas (dependendo do modelo)

Puxe as gavetas para fora até prenderem, levante-as e retire-as para fora. Para conseguir maior arrumação, o compartimento do congelador pode ser usado sem gavetas.

Certifique-se de que a porta está devidamente fechada após colocar os alimentos de novo nas grelhas/prateleiras.

Modelos com um compartimento interno



Figura 1

No compartimento do congelador **❄️❄️❄️** também pode congelar alimento fresco. A quantidade de alimentos frescos que pode ser congelada em 24 horas, encontra-se indicada na placa de características.

Como congelar alimentos frescos:

- arrume os alimentos na grelha, se existir (figura 1), ou diretamente no fundo do compartimento (figura 2)
- coloque os alimentos no meio do **❄️❄️❄️** compartimento sem que estes entrem em contacto com alimentos já congelados, mantendo uma distância de cerca de 20 mm (figura 1 e 2).

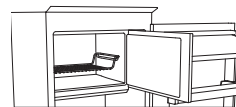

Figura 2

COMO DESCONGELAR O COMPARTIMENTO DO CONGELADOR (dependendo do modelo)

Em modelos que não ganham gelo (frost free), não será necessário realizar qualquer descongelação.

Noutros modelos, a acumulação de gelo é normal.

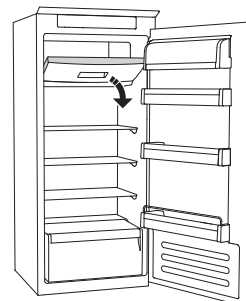
A quantidade e velocidade com que é acumulado gelo, varia dependendo das condições ambientais e da frequência com que é aberta a porta. Recomenda-se que programe a temperatura para mais frio ou, se disponível, ative a função de congelamento rápido (consulte o Guia Rápido) quatro horas antes de retirar os alimentos do compartimento do congelador, prolongando assim a preservação dos alimentos durante a fase de descongelação. Para descongelar, desligue o aparelho e retire as gavetas. Coloque os alimentos congelados num local fresco. Deixe a porta aberta para que o gelo derreta. Para evitar que saia água durante a descongelação, recomenda-se que coloque um pano absorvente no fundo do compartimento do congelador e que esprema esse pano regularmente.

Limpe o interior do compartimento congelador e seque-o cuidadosamente.

Torne a ligar o aparelho e coloque os alimentos de novo no seu interior.

SISTEMA STOP FROST (dependendo do modelo)

O SISTEMA STOP FROST (disponível consoante o modelo) facilita o processo de descongelação do compartimento do congelador. O acessório STOP FROST (figura 1) foi desenhado para recolher algum do gelo que se forma no compartimento do congelador e pode ser facilmente retirado e limpo, reduzindo assim o tempo necessário para descongelar o interior do compartimento do congelador.

Para retirar o gelo do acessório STOP FROST, siga os procedimentos de limpeza demonstrados abaixo.

COMO LIMPAR O ACESSÓRIO STOP FROST

- Abra a porta do compartimento do congelador e retire a gaveta superior (figura 2).
- Solte o acessório STOP FROST (figura 3) e retire-o (figura 4), tendo cuidado para que este não caia sobre a prateleira de vidro abaixo. Nota: se o acessório estiver preso ou for difícil de retirar, não insista para o retirar. Continue com os procedimentos para o descongelamento completo do compartimento do congelador.
- Feche a porta do compartimento do congelador.
- Retire o gelo do acessório passado-o sob água corrente (não quente) (figura 5).
- Deixe o acessório escorrer e seque as partes plásticas com um pano macio.
- Torne a colocar o acessório colocando a parte de trás nos encaixes representados na figura 7-A, depois torne a prender a pega do acessório com as peças acima (figura 7-B).
- Torne a colocar a gaveta superior e feche a porta do compartimento do congelador.

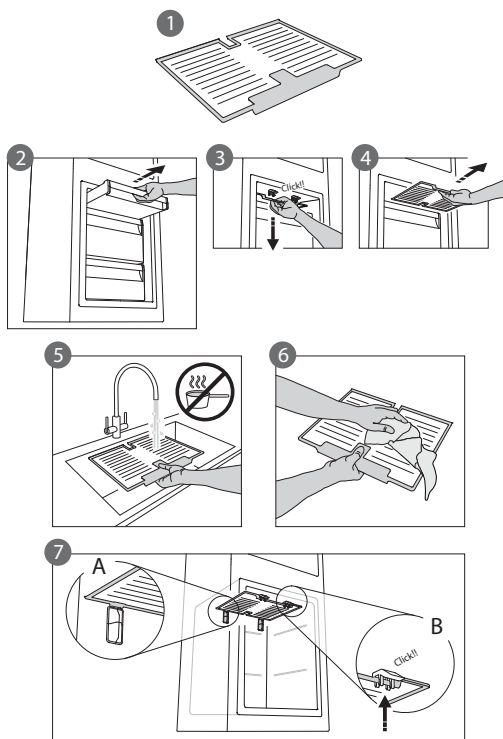

É possível limpar o acessório STOP FROST sozinho, sem descongelar por completo o compartimento do congelador. Limpar o acessório STOP FROST regularmente, ajuda a reduzir a necessidade de descongelar por completo o compartimento do congelador.

Nota: as especificações do produto, incluindo volume e energia, são calculadas sem o acessório STOP FROST.

COMPARTIMENTO "ZERO GRAUS"

(dependendo do modelo)

O compartimento "**Zero Graus**" destina-se especificamente a manter uma baixa temperatura e humidade correta para preservar alimentos frescos durante mais tempo (por exemplo: carne, peixe, fruta e vegetais de inverno).

A tecnologia de controlo de humidade em conjunto com **Activo°**, permite a melhor preservação quando os alimentos não estão totalmente embalados.

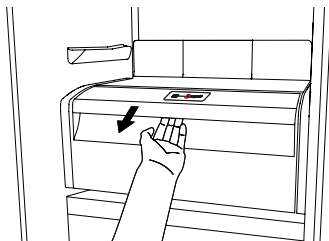

Ligar e desligar o compartimento

A temperatura interna do compartimento é de cerca de 0° quando o compartimento está ligado.

Para ligar o compartimento, prima o botão representado na figura durante mais de um segundo, até que o símbolo se acenda.

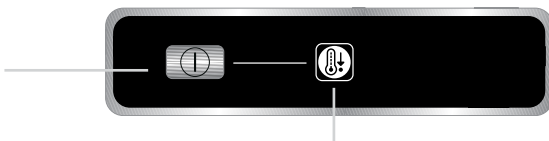

O símbolo aceso significa que o compartimento está a funcionar. Prima o botão de novo durante mais de um segundo para desligar o compartimento. Para desligar completamente o compartimento, deve retirar a gaveta.

Para o correto funcionamento do compartimento "**Zero Graus**", é necessário que:

- o compartimento do frigorífico esteja ligado
- a temperatura esteja entre **+2 °C** e **+6 °C**
- a gaveta do compartimento "**Zero Graus**" deve estar inserida para que este compartimento funcione.
- não está selecionada uma das seguintes funções especiais: Em Espera, Arrefecimento, Férias (se existir), neste caso, retire os alimentos nele contidos.

Nota:

- se o símbolo não se acender quando liga o compartimento, verifique se a gaveta está corretamente inserida; se o problema continuar, contacte o Serviço de Assistência Técnica autorizado.
- se o compartimento for ligado mas a gaveta estiver aberta, o símbolo no painel de controlo poderá desligar-se automaticamente. O símbolo acende-se de novo quando a gaveta for inserida.
- qualquer que seja o estado do compartimento, poderá ouvir um leve ruído, que deverá considerar normal.
- quando o compartimento não está a funcionar, a temperatura no seu interior depende da temperatura geral do compartimento do frigorífico. Neste caso, é recomendável que as frutas e vegetais que não sejam sensíveis ao frio (maçãs, alperces, cenouras, espinafres, alface, etc.) sejam guardadas neste compartimento.

Importante: se o compartimento for ligado e nele estiverem alimentos com elevado teor de água, poderá formar-se condensação nas prateleiras. Neste caso, desligue a função temporariamente. Tenha cuidado quando posicionar alimentos e recipientes que sejam pequenos na prateleira superior do compartimento "**Zero Graus**" para evitar que estes caiam entre a prateleira e a parede de trás do compartimento do frigorífico.

Retirar o compartimento "Zero Graus":

Faça o seguinte:

- para facilitar a remoção do compartimento, recomendamos que despeje (e se possível retire) as prateleiras inferiores da porta.
- desligue o compartimento
- retire o compartimento rodando-o para cima
- retire a prateleira branca de plástico sob o compartimento

Nota: não é possível retirar a prateleira superior e os suportes laterais.

Para usar de novo o compartimento "Zero Graus", torne a posicionar a prateleira branca de plástico sob o compartimento antes de inserir a gaveta e ligar de novo a função.

Para ter mais espaço de arrumação no frigorífico e reduzir o consumo de energia, recomenda-se que desligue e retire o compartimento "Zero Graus".

Limpe o compartimento e os seus componentes ocasionalmente usando um pano e uma solução de água morna (tendo cuidado para não mergulhar a prateleira branca de plástico sob a gaveta) e agentes de limpeza neutros específicos para limpar o interior do frigorífico. Não utilize produtos de limpeza abrasivos.

Antes de limpar o compartimento (também externamente) é necessário retirar a gaveta para desligar a energia elétrica do compartimento.

SERVIÇO DE ASSISTÊNCIA TÉCNICA

Antes de contactar o Serviço de Assistência Técnica:

Reinicie o aparelho para verificar se o problema foi resolvido. Se não foi, desligue o aparelho de novo e repita o procedimento após uma hora.

Se, após ter realizado as verificações incluídas no guia relativas a mau funcionamento e após reiniciar o aparelho, este continuar a funcionar mal, contacte o Serviço de Assistência Técnica, descrevendo claramente o problema e referindo:

- o tipo de problema
- o modelo

- o tipo e número de série do aparelho (escritos na placa de características)
- o número do Serviço (se disponível) (o número após a palavra SERVICE na placa de características situada no interior do aparelho)

SERVICE 0000 000 00000



Nota:

A inversão das portas do aparelho é realizada pelo Serviço de Assistência Técnica e não está abrangido pela garantia.

EESTI	Kasutusjuhend	Lehekülg 4
LIETUVIŲ	Naudojimo instrukcijos	Puslapis 10
LATVIEŠU	Lietošanas norādījumi	Lappuse 16
POLSKI	Instrukcja obsługi	Strona 22

ESIMEST KORDA KASUTAMINE

Ühendage seade elektrivõrku.

Elektroonikaga seadmel võib kostuda helisignaali, mis tähendab, et temperatuurialarm on aktiveeritud: vajutage helisignaali väljalülitamise nupule. Kui on seadmega kaasas, asetage antibakteriaalne lõhnavastane filter filtri pakendil näidatud moel ventilaatorisse.

Märkus: Pärast seadme sisselülitamist peate ootama 4-5 tundi kuni normaalselt täidetud seadme jaoks õige hoistamistemperatuuri saavutamiseni.

SEADME HOOLDAMINE JA PUHASTAMINE

Puhastage seadet aegajalt lapi ning sooja vee ja spetsiaalselt külmiku sisemuse puhastamiseks mõeldud neutraalse puhastusvahendi lahusega. Ärge kasutage abrasiivseid puhastusvahendeid. Sulamisvee pideva ja õige voolu tagamiseks puhastage regulaarselt külmikusektiooni tagaseinas puu- ja kõõgiviljasahkli lähedal asuvat äravoolukanalit kaasas oleva tarvikuga (vt joonist).

Enne hooldus- või puhastustööde teostamist eraldage pistik pistikupesast või lahutage seade vooluvõrgust.

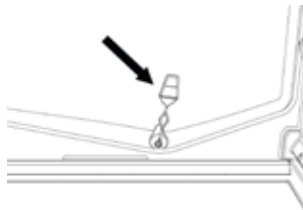

VALGUSTIPIRNI VÕI LEDI VAHETAMINE (sõltuvalt mudelist)

Enne valgustipirni vahetamist ühendage seade kindlasti vooluvõrgust lahti. Seejärel tegutsege vastavalt teie tootes asuva valgustipirni tüübist sõltuvatele juhistele.

Asendage valgustipirn teise samade omadustega pirniga, mille võite hankida kas tehnilisest teenistusest või volitatud edasimüüjatelt.

Valgusti tüüp 1)

Valgustipirni eemaldamiseks keerake seda joonisel näidatud moel vastupäeva. Oodake 5 minutit enne, kui seadme uuesti vooluvõrku ühendate.



- traditsiooniline valgustipirn (max 25 W)



Valgustipirn

või

- LED valgustipirn (samade omadustega)
saadaval ainult tehnilisest teenistusest



LED-valgustipirn

Valgusti tüüp 2)

Kui tootel on LED-valgusti, nagu järgneval joonisel näidatud, võtke lambi vahetamiseks ühendust tehnilise teenistusega.

LEDid kestavad traditsioonilistest valgustipirnidest kauem, nad parandavad sisemist nähtavust ja on keskkonnasõbralikud.



SEADME MITTEKASUTAMISE KORRAL

Ühendage seade vooluvõrgust lahti, tühjendage seade, laske sel sulada (kui on vajalik) ja puhastage see. Hoidke ukсед kergelt avatud, et õhk saaks sektsioonide vahel tsirkuleerida. Nii tehes väldite hallituse ja halbade lõhnade kogunemist.

VOOLUKATKESTUSE KORRAL

Hoidke ukсед suletud nii et toit jääks võimalikult pikaks ajaks külmaks. Ärge külmutage uuesti toitu, mis on osaliselt sulanud. Pikaajalise voolukatkestuse korral võib ka voolukatkestuse alarm sisse lülituda (elektroonikaga toodete puhul).

KÜLMIKUSEKTSIOON

Külmikusektsioon võimaldab säilitada värsket toitu ja jooke.

Külmikusektsioon sulab ise automaatselt ja täielikult.

Aegajalt seadme tagumisele siseseinale tekkivad veepiisad annavad märku automaatselt sulatamisest. Sulavesi juhitakse äravoolu ja kogutakse seejärel mahutisse, kust see aurustub. Mudelist sõltuvalt võib toode olla varustatud spetsiaalse „Zero Degrees“ (Null-kraadi) sektsiooniga, mis sobib ideaalselt värsket liha ja kala hoidmiseks.

Hoiautus: ärge peske külmiku tarvikuid nõudepesumasinas.

Märkus: kahe sektsiooni sisetemperatuuri võivad mõjutada välisõhutemperatuur, uste avamise sagedus ja seadme asukoht. Seadistage temperatuur vastavalt nendele teguritele.

Märkus: väga niisketes tingimustes võib külmikusektsioonile, eriti klaasriiulitele, tekkida kondensaati. Sellistel puhkudel on soovitatav sulgeda vedelikke sisaldavad mahutid (näiteks pott puljongiga), mähkida suure veesisaldusega toiduained sisse (näiteks köögiviljad) ja lülitada sisse ventilaator (kui see on seadmel olemas).

Puu- ja köögiviljasahtli eemaldamine (sõltuvalt mudelist)

Tõmmake sahtel lõpuni välja, tõstke üles ja võtke välja.

Puu- ja köögiviljasahtli väljavõtmise hõlbustamiseks võib olla vajalik kaks alumist ukseriulit tühjaks teha (ja võibolla ka eemaldada) ja jätkata seejärel sahtli eemaldamisega.

Ventilaator ja antibakteriaalne lõhnavastane filter (sõltuvalt mudelist)

Ventilaator võimaldab temperatuuri ühtlasemat jaotust sektsioonides ja seeläbi toidu paremat säilimist ja liigse niiskuse vähendamist. Ärge takistage ventilatsioonipiirkonda. Ventilaatorit on võimalik käsitsi sisse/välja lülitada (vt Kiirjuhendit); kui ventilaator on sisse lülitatud, töötab see vastavalt vajadusele automaatselt.

KÜLMUTUSSEKTSIOON

Eraldi külmutussektsiooniga mudel

Külmutussektsioon *** ** *** võimaldab säilitada külmutatud toiduaineid (pakendil näidatud ajaperioodi jooksul) ja külmutada värsket toitu. Seadme nimiplaadile on kirjutatud värske toidu kogus, mida 24 tunni jooksul on võimalik külmutada. Paigutage külmutatud toit külmutussektsiooni külmutuspiirkonda (vt kiirjuhendit), jättes toidupakendite ümber õhu vaba ringluse võimaldamiseks piisavalt vaba ruumi. Soovitav on mitte külmutada uuesti toitu, mis on osaliselt sulanud. Toit on soovitatav mähkida selliselt, et see ei võimaldaks vee, niiskuse või kondensaadi sissetungimist.

Jääkuubikute valmistamine

Täitke jäävann (kui on olemas) 2/3 ulatuses veega ja pange tagasi külmutussektsiooni. Ärge mitte mingil juhul kasutage jää eemaldamiseks teravaotsalisi või teravaid esemeid.

Sahtlite eemaldamine (sõltuvalt mudelist)

Tõmmake sahtlid lõpuni välja, tõstke nad üles ja võtke välja. Mahu suurendamiseks võib sügavkülmikut kasutada ilma sahtliteta.

Veenduge, et uks on pärast toidu tagasi restidele/riulitele asetamist korralikult suletud.

Sisemise toiduainesektsiooniga mudelid

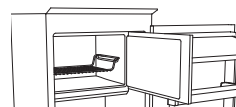

Joonis 1

Külmikusektsioon *** ** *** on teil võimalik ka värsket toitu külmutada. Seadme nimiplaadile on kirjutatud värske toidu kogus, mida 24 tunni jooksul on võimalik külmutada.

Värske toidu külmutamine:

- paigutage toit restile, kui selline on olemas (joonis 1) või siis otse sektsiooni põhjale (joonis 2)
- asetage toit *** ** *** sektsiooni keskele ilma, et see puutuks vastu juba külmunud toiduainetega ja säilitades umbes 20 mm vahe (joonis 1 ja 2).

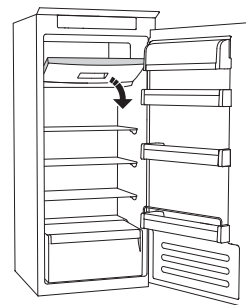

Joonis 2

KUIDAS KÜLMUTUSSEKTSIOONI SULATADA (sõltuvalt mudelist)

Jäävabade mudelite puhul ei ole vaja sulatamist ette võtta.

Teiste mudelite puhul on jää tekkimine tavapärase olukord.

Tekkiva jää kogus ja selle kogunemise kiirus sõltub ümbritsevatest tingimustest ja ukse avamise sagedusest. Soovitav on valida madalam temperatuur või lülitada võimaluse korral sisse kiirkülmutuse funktsioon (vt kiirjuhendit) neli tundi enne toidu külmutussektsioonist väljavõtmist, et pikendada toidu säilimist sulatamisfaasi ajal. Sulatamiseks lülitage seade välja ja eemaldage sahtlid. Pange külmutatud toit jahedasse kohta. Jätke uks lahti, et jää saaks sulada. Vältimaks vee väljavoolamist sulatamise ajal, pange külmutussektsiooni põhja vett imav lapp ja väänake seda regulaarselt kuivaks.

Puhastage külmutussektsiooni sisemus ja kuivatage see hoolikalt.

Lülitage seade uuesti sisse ja pange toit tagasi sisse.

JÄÄ PEATAMISE SÜSTEEM (sõltuvalt mudelist)

JÄÄ PEATAMISE SÜSTEEM (saadaval mudelist sõltuvalt) toetab külmutussektsooni sulatusprotsessi. JÄÄ PEATAMISE tarvik (joonis 1) on mõeldud osa külmutussektsooni tekkiva jää kogumiseks ning seda on lihtne eemaldada ja puhastada, vähendades sellega külmutussektsooni sisse tekkiva jää sulatamiseks kuluvat aega.

JÄÄ PEATAMISE tarvikult jää eemaldamiseks tegutsege vastavalt allnäidatud protseduurile.

JÄÄ PEATAMISE TARIKU PUHASTAMISE PROTSEDUUR

- Avage külmutussektsooni uks ja eemaldage ülemine sahtel (joonis 2).
- Vabastage JÄÄ PEATAMISE tarvik (joonis 3) ja võtke see välja (joonis 4) jälgides tähelepanelikult, et see all asuvale klaasriiulile ei kukuks. Märkus: kui tarvik on kinni jäänud või on raskesti eemaldatav, ärge proovige seda eemaldada vaid sulatage parem terve külmutussektsoon.
- Sulgege külmutussektsooni uks.
- Eemaldage tarvikult uks loputades seda jooksva (mitte kuuma) vee all (joonis 5).
- Laske tarvikul kuivaks tilkuda ja kuivatatakse plastosad kuiva lapiga.
- Pange tarvik tagasi asetades selleks tagaosa joonisel 7-A näidatud eenduvatele osadele ja kinnitades seejärel tarviku käepideme uuesti ülal asuvate haakide külge (joonis 7-B).
- Pange ülemine sahtel tagasi oma kohale ja sulgege külmutussektsooni uks.

JÄÄ PEATAMISE tarvikut on võimalik puhastada omaette ilma külmutussektsooni täielikult sulatamata. JÄÄ PEATAMISE tarviku regulaarne puhastamine aitab vähendada külmutussektsooni täielikult sulatamise vajadust.

Märkus: toote tehnilised andmed, sh mahutavus ja energia, on arvestatud ilma JÄÄ PEATAMISE tarvikuta.

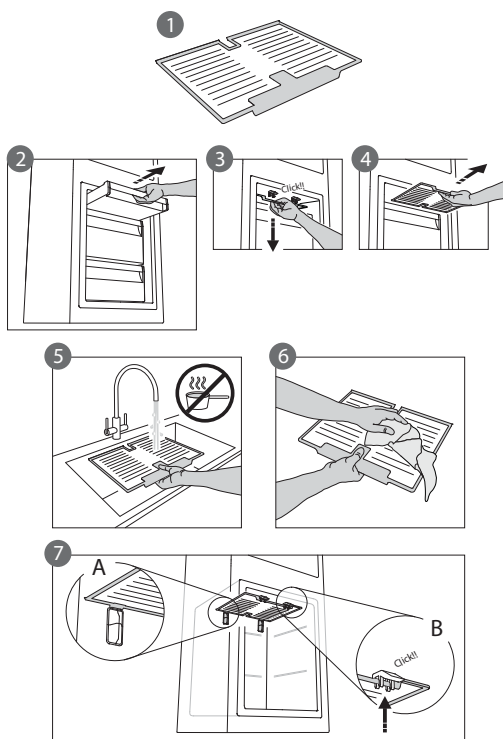

„NULL-KRAADI“ SEKTSIOON (sõltuvalt mudelist)

Sektsioon „Null-kraadi“ on loodud spetsiaalselt madala temperatuuri ja õige õhuniiskuse hoidmiseks, et värsket toitu kauem säilitada (näiteks liha, kala, puuvilju ja talviseid köögivilju).

Niiskuskontrolli tehnoloogia koos Activ0°-ga tagab toidu parima säilimise, kui toit ei ole täielikult pakendatud.

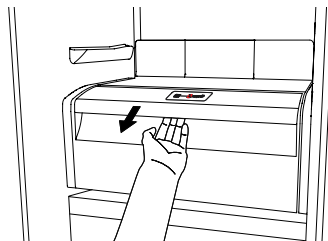

Sektsiooni sisse- ja väljalülitamine

Kui sektsioon on sisse lülitatud, on sektsiooni sisetemperatuur umbes 0°.

Sektsiooni sisselülitamiseks vajutage joonisel näidatud nupule kauem kui üks sekund kuni sümbol on sätinud.

Sätinud sümbol tähendab, et sektsioon töötab. Vajutage nupule uuesti kauem kui üks sekund, et sektsioon välja lülitada. Sektsiooni täiesti väljalülitamiseks tuleb sahtel välja võtta.

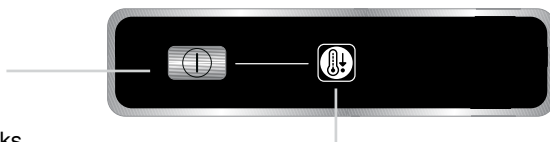

Sektsiooni „Null-kraadi“ korralikuks toimimiseks on vajalik, et oleksid täidetud järgmised tingimused.

- Külmikusektsioon peab olema sisse lülitatud.
- Temperatuur on vahemikus **+2 °C** ja **+6 °C**.
- Sektsioonis „Null-kraadi“ asuv sahtel peab sisselülitamiseks olema külmikusse sisestatud.
- Ühte järgmistest erifunktsioonidest ei ole valitud: Ooterežiim, Jahutamine, Puhkus (kui on olemas); sellisel juhul eemaldage sektsioonis asuvad toiduained.

Märkus:

- Kui sümbol sektsiooni sisselülitamisel ei sütti, kontrollige, kas sahtel on korralikult sisestatud; probleemi püsimisel võtke ühendust volitatud tehnilise teenistusega.
- Kui sektsioon on sisse lülitatud ja sahtel on avatud, võib juhtpaneelil olev sümbol automaatselt välja lülituda. Sahtli sisestamisel süttib sümbol uuesti.
- Sektsiooni olekust sõltumata võite kuulda vaikset müra, mis on normaalne ja ei anna märku probleemist.
- Kui sektsioon ei tööta, sõltub selle sisetemperatuur külmikusektsiooni üldisest temperatuurist. Sellisel juhul on soovitatav hoida selles külmale mitte tundlikke puu- ja köögivilju (marjad, õunad, aprikoosid, porgandid, spinat, salat jms).

Tähtis: kui sektsioon on sisse lülitatud ja seal asuvad suure veesisaldusega toiduained, võib riulitele tekkida kondensaati. Sellisel juhul lülitage funktsioon ajutiselt välja.

Olge toidu ja väikeste toidupakendite sektsiooni „Null-kraadi“ ülemisele riulile asetamisel ettevaatlikud, et hoida ära nende juhuslikku kukkumist riuli ja külmikusektsiooni tagaseina vahele.

Sektsiooni „Null-kraadi“ eemaldamine:

Tegutsege järgmiselt.

- Sektsiooni väljavõtmise hõlbustamiseks soovitame teil alumise ukse riiulid tühjaks teha (ja võimaluse korral eemaldada).
- Lülitage sektsioon välja.
- Eemaldage sektsioon pöörates seda üles.
- Eemaldage sektsiooni all asuv valge plastrüü.

Märkus: ülemist riiulit ja külgtugesid ei ole võimalik eemaldada.

Sektsiooni „Null-kraadi“ uuesti kasutamiseks pange valge plastrüü enne sahtli sisestamist ja funktsiooni sisselülitamist ettevaatlikult tagasi sektsiooni alla.

Külmiku mahu suurendamiseks ja energiakulu vähendamiseks on soovitatav sektsioon „Null-kraadi“ välja lülitada ja eemaldada.

Puhastage sektsiooni ja selle detaile aegajalt lapi ning sooja vee (jälgige, et sahtli all asuv plastrüü vee alla ei satuks) ja spetsiaalselt külmiku sisemuse puhastamiseks mõeldud neutraalse puhastusvahendi lahusega. Ärge kasutage abrasiivseid puhastusvahendeid.

Enne sektsiooni puhastamist (ka väljast) tuleb eemaldada sahtel, et katkestada sektsiooni vooluvarustus.

TEHNILINE TEENISTUS

Enne tehnilisse teenistusse pöördumist:

Käivitage seade uuesti kontrollimaks, kas probleem on lahenenud. Kui ei ole, lahutage seade uuesti ja korrake toimingut uuesti tunni aja möödudes.

Kui pärast tõrgete kõrvaldamise juhistes toodud kontrollimiste teostamist ja seadme uuesti käivitamist jätkab teie seade valesti töötamist, pöörduge tehnilisse teenistusse, kirjeldage selgelt probleemi ja öelge:

- tõrke tüüp;
- mudel;

- seadme tüüp ja seerianumber (kirjutatud nimiplaadile);
- Hooldusnumber (kui on olemas) (number, mis on toodud seadme sees asuval nimiplaadil pärast sõna SERVICE).

SERVICE 0000 000 00000



Märkus:

Tehnilise teenistuse poolt teostatud uste avamissuuna muutmist ei loeta garantiiteenuseks.

EESTI	Kasutusjuhend	Lehekülg 4
LIETUVIŲ	Naudojimo instrukcijos	Puslapis 10
LATVIEŠU	Lietošanas norādījumi	Lappuse 16
POLSKI	Instrukcja obsługi	Strona 22

NAUDOJIMAS PIRMAŲ KARTĄ

Prijunkite prietaisą prie elektros tinklo.

Elektroniniuose modeliuose garso signalo gali nebūti, tai reiškia, kad buvo aktyvintas temperatūros signalas: paspauskite garso signalo išjungimo mygtuką. Jei yra, įstatykite antibakterinį bekvapį filtrą į ventiliatorių, kaip parodyta ant filtro pakuotės.

Pastaba: Įjungę prietaisą, turite palaukti 4–5 valandas, kol bus pasiekta tinkama įprastai pripildyto prietaiso laikymo temperatūra.

PRIETAISOPRIEŽIŪRA IR VALYMAS

Nuolat valykite prietaisą šluoste ir šilto vandens bei neutralių valymo priemonių mišiniu, o ypač – šaldytuvo vidų. Nenaudokite abrazyvinių valymo medžiagų. Kad užtikrintumėte nuolatinį ir tinkamą atitirpusio vandens nutekėjimą, naudodami numatytas priemones (žr. pav.) reguliariai valykite angą, esančią galinėje šaldytuvo sienelėje, šalia vaisių ir daržovių stalčiaus.

Prieš vykdydami techninės priežiūros arba valymo darbus, prietaisą atjunkite nuo elektros tinklo arba atjunkite elektros tiekimą.

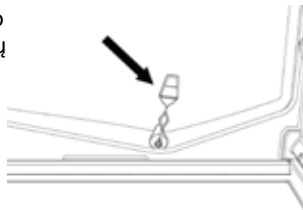

ELEKTROS ARBA LED LEMPUTĖS KEITIMAS (priklauso nuo modelio)

Prieš keisdami elektros lemputę, visuomet atjunkite prietaisą nuo maitinimo tinklo. Tuomet sekite instrukcijas, skirtas jūsų prietaise naudojamai lemputei.

Pakeiskite lemputę kita, turinčia tokias pat savybes, kurią galite įsigyti iš Techninės priežiūros tarnybos arba įgaliotų parduotuvėjų.

1 lemputės tipas

Norėdami išimti lemputę, sukite ją prieš laikrodžio rodyklę, kaip parodyta paveikslėlyje. Prieš vėl įjungdami prietaisą, palaukite 5 minutes.



- įprasta lemputė (maks. 25 W)



Lemputė

arba

- LED lemputė (tokių pačių savybių)
galima įsigyti tik iš Techninės priežiūros tarnybos



LED lemputė

2 lemputės tipas

Jeigu prietaise įmontuotos LED lemputės, kaip pavaizduota paveikslėlyje apačioje, prirėkus jas pakeisti, susisiekite su Techninės priežiūros tarnyba.

LED lemputės naudojamos ilgiau nei įprastos lemputės, jos pagerina matomumą viduje ir nekenkia aplinkai.

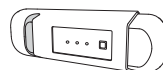
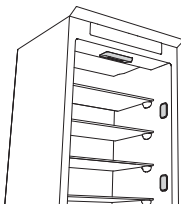

NENAUDOJANT PRIETAISO

Atjunkite prietaisą nuo maitinimo tinklo, ištuštinkite, atšildykite (jei reikia) ir išvalykite. Laikykite duris šiek tiek praviras, kad į šaldytuvo skyrius patektų oro. Taip išvengsite pelėsio ir blogo kvapo.

NUTRŪKUS ELEKTROS TIEKIMUI

Duris laikykite uždarytas, kad maistas išliktų šaltas kiek įmanoma ilgiau. Pakartotinai neužšaldykite maisto, kuris iš dalies atšilo. Jeigu elektros tiekimo nėra ilgesnį laiką, gali įsijungti maitinimo išjungimo signalas (gaminiuose su elektronika).

ŠALDYTUVO SKYRIUS

Šaldytuvo skyrius skirtas šviežiam maistui ir gėrimams laikyti.

Šaldytuvo skyrius visiškai atšyla automatiškai.

Nuolat pasirodantys vandens lašai vidinėje šaldytuvo skyriaus galinės sienos pusėje yra automatinio atitirpinimo požymis. Atitirpęs vanduo nukreipiamas į angą, paskui teka į talpą, iš kurios išgaruoja.

Atsižvelgiant į modelį, šaldytuve gali būti specialus „nulio laipsnių“ skyrius, puikiai tinkantis laikyti šviežią mėsą ir žuvį.

Įspėjimas: neplaukite šaldytuvo priedų indaplovėje.

Pastaba: aplinkos temperatūra, dažnas durų atidarėjimas ir prietaiso padėtis gali turėti neigiamos įtakos šių dviejų skyrių vidinei temperatūrai. Temperatūrą reguliuokite atsižvelgdami į šiuos faktorius.

Pastaba: esant labai drėgnoms ir šiltoms sąlygoms, šaldytuvo skyriuose (ypač ant stiklinių lentynų) gali susidaryti kondensacija. Tokiu atveju rekomenduojama uždaryti talpyklas su skysčiais (pvz., perpildytus puodus), suvynioti maistą, turintį didelį vandens kiekį (pvz., daržoves) ir įjungti ventiliatorių, jei jis yra.

Vaisių ir daržovių stalčiaus išėmimas (priklauso nuo modelio)

Patraukite stalčių į išorę, kiek jis leidžiasi, pakelkite ir išimkite.

Kad būtų lengviau išimti vaisių ir daržovių stalčių, gali prireikti ištuštinti (ir galbūt išimti) dvi apatiniausias durų lentynėles ir tik tuomet išimti stalčių.

Ventiliatorius ir antibakterinis bekvapis filtras (priklauso nuo modelio)

Ventiliatorius užtikrina tolygų temperatūrų paskirstymą skyrių viduje, taigi, ir geresnį maisto išsaugojimą bei perteklinės drėgmės sumažinimą. Neužstatykite ventiliavimo zonos. Ventiliatorių galima įjungti ir išjungti rankiniu būdu (žr. Trumpąją instrukciją); įjungtas, kai reikia, jis veikia automatiškai.

ŠALDYMO KAMERA

Modelis su atskira šaldymo kamera

Šaldymo kamera **✳️***** skirta laikyti šaldytą maistą (ant pakuotės nurodytam laikotarpiui) ir šaldyti šviežią maistą. Šviežio maisto kiekis, kuris gali būti užšaldytas per 24 valandas yra nurodytas techninių duomenų lentelėje. Sudėkite šviežią maistą į šaldymo kamerą (žr. Trumpąją instrukciją), palikdami pakankamai vietos aplink maisto pakuotes, kad oras galėtų laisvai cirkuliuoti. Patariama pakartotinai neužšaldyti maisto, kuris iš dalies buvo atšildytas. Svarbu suvynioti maistą taip, kad būtų išvengta vandens, drėgmės ar kondensacijos įėjimo.

Ledo kubelių darymas

Pripildykite 2/3 ledukų dėklo (jei yra) vandeniu ir įdėkite atgal į šaldymo kamerą. Jokiu būdu nenaudokite aštrių ar smailių daiktų, kad išimtumėte ledukus.

Stalčių išėmimas (priklauso nuo modelio)

Patraukite stalčius į išorę, kiek jie leidžiasi, pakelkite ir išimkite. Jei norite turėti daugiau vietos, šaldymo kamerą galite naudoti be stalčių.

Padėję maistą ant grotelių ar į lentynas, įsitikinkite, kad tinkamai uždarėte duris.

Modeliai su vidiniu produktų skyriumi

Šaldymo kameroje **✳️***** taip pat galite šaldyti šviežią maistą. Šviežio maisto kiekis, kuris gali būti užšaldytas per 24 valandas yra nurodytas techninių duomenų lentelėje.

Kaip šaldyti šviežią maistą:

- Sudėkite maistą ant grotelių, jei yra (1 pav.), arba tiesiai ant kameros dugno (2 pav.);
- Sudėkite maistą į kameros **✳️***** vidurį taip, kad neliestų jau užšaldyto maisto, išlaikydami maždaug 20 mm atstumą (1 ir 2 pav.).



1 pav.

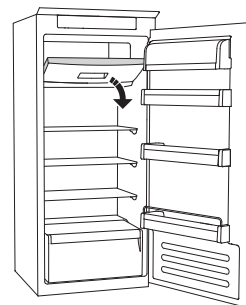

2 pav.

KAIP ATITIRPDYTI ŠALDIKLIO KAMERĄ –

(priklauso nuo modelio)

Modeliuose be šaldymo kamerų nereikia atlikti jokių atitirpdymo procedūrų.

Kitų tipų modeliuose susidaręs ledas yra normalus reiškinys.

Ledo kiekis ir susidarymo greitis priklauso nuo aplinkos sąlygų ir durų darinėjimo dažnumo. Patariama nustatyti šaltesnę temperatūrą arba, jei yra, įjungti greito šaldymo funkciją (žr. Trumpąją instrukciją) keturioms valandoms prieš išimant maistą iš šaldymo kameros, kad būtų prailgintas maisto išsaugojimo laikas atitirpdant šaldytuvą. Norėdami atitirpdyti, išjunkite prietaisą ir išimkite stalčius. Užšaldytą maistą padėkite į šaltą vietą. Palikite dureles atidarytas, kad ištirptų ledas. Kad išvengtumėte vandens tekėjimo atitirpdymo metu, patariama ant šaldymo kameros dugno padėti sugeriančią šluostę ir nuolat ją išgręžti.

Išvalykite ir kruopščiai išdžiovinkite šaldymo kameros vidų.

Vėl įjunkite prietaisą ir sudėti maistą.

„STOP FROST“ SISTEMA (priklauso nuo modelio)

„STOP FROST“ SISTEMA (priklauso nuo modelio) palengvina šaldymo kameros atitirpymo procedūrą. „STOP FROST“ priedas (1 pav.) skirtas surinkti šaldymo kameroje susidariusį ledą; priedą lengva išimti ir išvalyti, taigi, sutrumpėja laikas, reikalingas atitirpdyti šaldymo kamerą.

Norėdami nuimti ledą nuo STOP FROST priedo, vadovaukitės žemiau pavaizduota valymo procedūra.

„STOP FROST“ PRIEDO VALYMAS

- Atidarykite šaldymo kameros dureles ir išimkite viršutinį stalčių (2 pav.).
- Atlaisvinkite (3 pav.) ir išimkite STOP FROST priedą (4 pav.); būkite atsargūs ir neišmeskite jo ant žemiau esančių stiklinių lentynėlių.
- Pastaba: jei priedas užstrigo ar jį sunku išimti, neišiminkite jo, o atitirpdykite visą šaldymo kamerą.
- Uždarykite šaldymo kameros dureles.
- Nuimkite ledą nuo priedo, plaudami jį po tekančiu (bet ne karštu) vandeniu (5 pav.).
- Leiskite padėklui išdžiūti, o plastikines dalis nušluostykite minkšta šluoste.
- Vėl įdėkite priedą dėdami galinę dalį, kaip parodyta 7-A pav., tada užtvirtinkite jį viršuje esančiais segtukais (7-B pav.).
- Vėl įstatykite viršutinį stalčių ir uždarykite šaldymo kameros duris.

Galima išvalyti STOP FROST priedą vieną, tam nereikia visiškai atšaldyti šaldymo kameros. Nuolat valant STOP FROST priedą, reikės rečiau atitirpdyti visą šaldymo kamerą.

Pastaba: gaminio specifikacijos, įskaitant talpą ir energijos suvartojimą, apskaičiuotos be STOP FROST priedo.

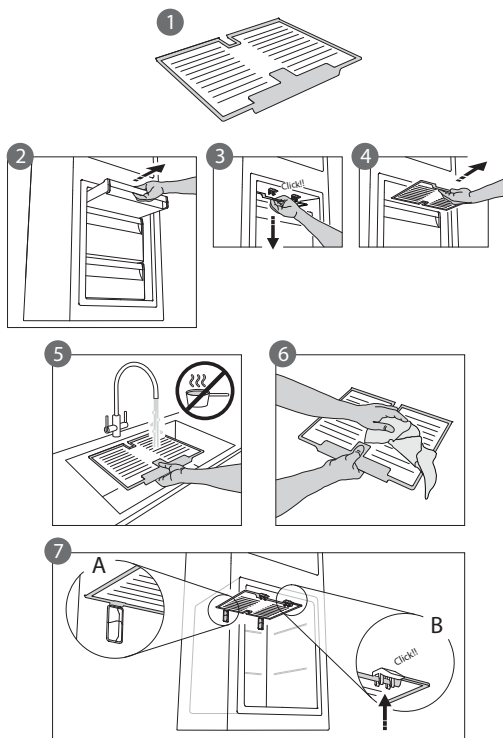

„NULIO LAIPSNIŲ“ SKYRIUS (priklauso nuo modelio)

„Nulio laipsnių“ skyriuje specialiai palaikoma žema temperatūra ir atitinkama drėgmė, kad maistas išliktų šviežias ilgiau (pavyzdžiui, mėsa, žuvis, vaisiai ir žiemos daržovės).

Drėgmės kontrolės technologija kartu su „Activ0^{oo}“ užtikrina geriausią šviežio maisto išlaikymą, kai maisto produktai nėra sandariai supakuoti.

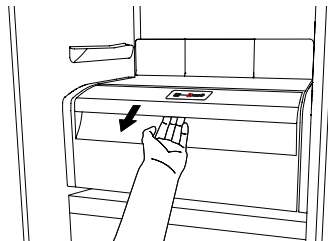

Skyriaus įjungimas ir išjungimas

Kai skyrius įjungtas, vidinė jo temperatūra yra maždaug 0 °C.

Norėdami įjungti skyrių, spauskite mygtuką, parodytą paveikslėlyje, ilgiau nei vieną sekundę, kol užsidegs simbolis.

Šviečiantis simbolis reiškia, kad skyrius veikia. Norėdami išjungti skyrių, dar kartą paspauskite mygtuką ilgiau nei vieną sekundę. Norėdami visiškai išjungti skyrių, turėsite išimti stalčių.

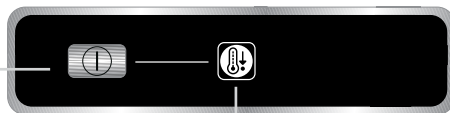

Norint, kad „Nulio laipsnių“ skyrius tinkamai veiktų, reikia:

- įjungti šaldytuvą;
- nustatyti temperatūrą tarp +2 °C ir +6 °C;
- įdėti ir įjungti stalčių į „nulio laipsnių“ skyrių;
- neturi būti pasirinkta viena iš šių funkcijų: „Stand-by“ (budėjimo režimas), „Cooling-Off“ (atvėsimo režimas), „Vacation“ (atostogų režimas) (jei yra); jeigu ji pasirinkta, išimkite joje esantį maistą.

Pastaba:

- jeigu įjungus skyrių simbolis neužsidega, patikrinkite, ar stalčius tinkamai įdėtas; jei problema išlieka, susisiekite su įgaliota Techninės priežiūros tarnyba.
- jeigu skyrius įjungtas ir stalčius atidarytas, simbolis valdymo pulte gali būti automatiškai išjungtas. Simbolis vėl užsidegs, kai stalčius bus įdėtas.
- nepaisant skyriaus būklės, galite girdėti tylus garsus, tai yra įprasta.
- kai skyrius išjungtas, jo temperatūra priklauso nuo bendros šaldytuvo temperatūros. Tokiu atveju patariama šiame skyriuje laikyti vaisius ir daržoves, kurie nėra jautrūs šalčiui (uogos, obuoliai, abrikosai, morkos, špinatai, salotos ir kt.).

Svarbu: jei skyrius įjungtas ir jame yra maisto, turinčio didelį kiekį vandens, ant lentynėlių gali susidaryti kondensacija. Tokiu atveju laikinai išjunkite šią funkciją. Būkite atsargūs dėdami nedidelį kiekį maisto ir mažas talpyklas į viršutinę „Nulio laipsnių“ skyriaus lentyną, kad jie atsitiktinai neįkristų tarp lentynos ir šaldytuvo galinės sienos.

„Nulio laipsnių“ skyriaus išėmimas:

Atlikite šiuos veiksmus:

- Kad būtų lengviau išimti skyrių, mes rekomenduojame ištuštinti (ir galimai išimti) apatines durų lentynėles;
- Išjunkite skyrių;
- Išimkite skyrių sukdami jį į viršų;
- Išimkite po skyriumi esančią balto plastiko lentyną.

Pastaba: negalima išimti viršutinės lentynos ir šoninių atramų.

Norėdami vėl naudoti „Nulio laipsnių“ skyrių, prieš įdėdami stalčių ir įjungdami funkciją, atsargiai įdėkite balto plastiko lentyną po skyriumi.

Jeigu norite šaldytuve turėti daugiau vietos ir sumažinti energijos suvartojimą, rekomenduojame išjungti ir išimti „Nulio laipsnių“ skyrių.

Skyrių ir jo priedus valykite nuolat, naudodami šluostę ir šilto vandens (būkite atidūs ir neįmerkite balto plastiko lentynos po stalčiumi) bei neutralių valymo medžiagų, specialiai skirtų šaldytuvo vidui valyti, mišinį. Nenaudokite abrazyvinių valymo medžiagų.

Prieš valydami skyrių (taip pat ir jo išorę), išimkite stalčių, kad galėtumėte išjungti elektros tiekimą.

TECHNINĖS PRIEŽIŪROS TARNYBA

Prieš kreipdamiesi į Techninės priežiūros tarnybą:

Iš naujo įjunkite prietaisą ir patikrinkite, ar problema neišsprendė. Jeigu ne, vėl išjunkite prietaisą ir pakartokite procedūrą po vienos valandos.

Jeigu patikrinote visus gedimų vadove pateiktus punktus ir iš naujo įjungus prietaisą jis vis tiek tinkamai neveikia, susisiekite su Techninės priežiūros tarnyba, aiškiai įvardykite problemą ir nurodykite:

- Gedimą;
- Modelį;

- Prietaiso tipą ir serijos numerį (nurodyta ant techninių duomenų lentelės);
- Aptarnavimo numeris (jei jis yra) (tai yra numeris po žodžio SERVICE techninių duomenų lentelėje prietaiso viduje).

SERVICE 0000 000 00000



Pastaba:
Jeigu Techninės pagalbos tarnyba apsuka prietaiso duris, tai nėra laikoma garantine pretenzija.

EESTI	Kasutusjuhend	Lehekülg 4
LIETUVIŲ	Naudojimo instrukcijos	Puslapis 10
LATVIEŠU	Lietošanas norādījumi	Lappuse 16
POLSKI	Instrukcja obsługi	Strona 22

PIRMĀ LIETOŠANA

Pievienojiet ierīci elektrotīklam.

Modeļiem ar elektroniku var būt dzirdams skaņas signāls; tas nozīmē, ka ir aktivizēta temperatūras trauksme: nospiediet trauksmes skaņas signāla izslēgšanas pogu. Novietojiet antibakteriālo aromāta novēršanas filtru (ja ir) ventilatorā, kā parādīts filtra iepakojumā.

Piezīme: Pēc ierīces ieslēgšanas pagaidiet 4–5 stundas, lai tiktu sasniegta normāli uzpildītai ierīcei nepieciešamā uzglabāšanas temperatūra.

APKOPE UN TĪRĪŠANA — IERĪCE

Ierīci laiku pa laikam notīriet ar drāniņu un silta ūdens un neitrālu tīrīšanas līdzekļu šķīdumu, kas ir paredzēts tieši ledusskapja iekšpuses tīrīšanai. Neizmantojiet abrazīvus tīrīšanas līdzekļus. Lai nodrošinātu konstantu un pareizu atkausēšanas ūdens plūsmu, regulāri iztīriet drenu, kas atrodas ledusskapja nodalījuma aizmugures sienā blakus augļu un dārzeņu atvilktnī, izmantojot komplektā iekļauto piederumu (skatiet attēlu).

Pirms ierīces apkopes vai tīrīšanas atvienojiet to no rozetes vai elektrības padeves.

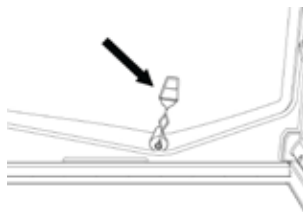

APGAISMOJUMA SPULDZES VAI GAIŠMAS DIODES NOMAĪŅA

(atkarībā no modeļa)

Pirms apgaismojuma spuldzes nomaiņas vienmēr atslēdziet ierīci no elektrības padeves. Pēc tam izpildiet norādījumus, pamatojoties uz sava produkta apgaismojuma spuldzes veidu. Nomainītai izmantojiet gaismas spuldzi ar tādām pašām īpašībām. Tā ir pieejama no tehniskās palīdzības dienesta un pilnvarotiem pārdevējiem.

Gaismas veids 1)

Lai gaismas spuldzi noņemtu, atskrūvējiet to, griežot pretēji pulksteņrādītāja virzienam, kā redzams attēlā. Pirms atkārtoti pievienot ierīci, pagaidiet 5 minūtes.



- parastā gaismas spuldze (maks. 25 W)



Gaismas spuldze

vai

- Gaismas diožu apgaismojuma spuldze (ar tādām pašām īpašībām) pieejama tikai no tehniskās palīdzības dienesta



Gaismas diožu
gaismas spuldze

Gaismas veids 2)

Ja izstrādājumam ir gaismas diožu gaismas, kā parādīts nākamajos attēlos, nomainas nepieciešamības gadījumā sazinieties ar tehniskās palīdzības dienestu.

Gaismas diodes ir ilgoturīgākas nekā parastās gaismas spuldzes, uzlabo iekšējo redzamību un ir draudzīgas videi.

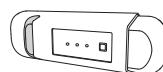

JA IERĪCE NETIEK LIETOTA

Atvienojiet ierīci no elektroapgādes, iztukšojiet, atkausējiet (ja nepieciešams) un iztīriet. Atstājiet durvis pavērtas, lai nodalījumos cirkulētu gaiss. Tādējādi var izvairīties no pelējuma un sliktu aromātu veidošanās.

RĪCĪBA ELEKTROAPGĀDES PĀRTRAUKUMA GADĪJUMĀ

Atstājiet durvis aizvērtas, lai produkti pēc iespējas ilgāk paliktu auksti. Atkārtoti nesaldējiet daļēji atkusušus produktus. Ilgstoša elektroapgādes pārtraukuma gadījumā var aktivizēties arī elektroapgādes pārtraukuma trauksme (produktiem ar elektroniku).

LEDUSSKAPJA NODALĪJUMS

Ledusskapja nodalījumā var uzglabāt svaigu pārtiku un dzērienus.

Ledusskapja nodalījums tiek atkausēts pilnīgi automātiski.

Ja uz nodalījuma iekšējās aizmugures sienas reizēm redzami ūdens pilieni, tā ir automātiskās atkausēšanas posma pazīme. Atkausēšanas ūdens tiek aizvadīts uz drenu un pēc tam savākts konteinerā, kur tas iztvaiko.

Atkarībā no modeļa izstrādājumam var būt uzstādīts īpašs „nulles grādu” nodalījums, kas ir ideāli piemērots svaigas gaļas un zivju uzglabāšanai.

Brīdinājums: ledusskapja piederumus nemazgājiet trauku mazgājamā mašīnā.

Piezīme: vides temperatūra, durvju atvēršanas biežums un ierīces novietojums var ietekmēt iekšējo temperatūru abos nodalījumos. Iestatiet temperatūru atbilstoši šiem faktoriem.

Piezīme: ļoti mitros apstākļos ledusskapja nodalījumā var veidoties kondensāts, it īpaši uz stikla plauktiem. Šādā gadījumā ieteicams aizvērt konteinerus ar šķidrumiem (piemēram, buljona katlu) ietīt pārtiku ar augstu ūdens saturu (piemēram, dārzeņus) un ieslēgt ventilatoru (ja ir).

Augļu un dārzeņu atvilktnes izņemšana (atkarībā no modeļa)

Izvelciet atvilktni, cik iespējams, paceliet un izņemiet.

Lai atvieglotu augļu un dārzeņu atvilktnes izņemšanu, iespējams, jāiztukšo (un varbūt jāizņem) abi apakšējie durvju plaukti un pēc tam jāturpina atvilktnes izņemšana.

Ventilators un antibakteriālais aromāta novēršanas filtrs (atkarībā no modeļa)

Ventilators ļauj nodalījumos vienmērīgi sadalīt temperatūru un līdz ar to labāk saglabāt pārtiku un samazināt lieko mitrumu. Nenobloķējiet ventilācijas zonu. Ventilatoru var ieslēgt/izslēgt manuāli (skatiet īso pamācību); ja tas ir ieslēgts, tad darbojas automātiski pēc nepieciešamības.

SALDĒTAVAS NODALĪJUMS

Modelis ar atsevišķu saldētavas nodalījumu

Saldētavas nodalījumā *** ** *** var uzglabāt saldētu pārtiku (uz iepakojuma norādītajā periodā) un sasaldēt svaigu pārtiku. Svaigās pārtikas daudzums, ko var sasaldēt 24 stundu laikā, ir norādīts uz nominālu plāksnītes. Svaigo pārtiku sakārtojiet saldēšanas zonā saldētavas nodalījumā (skatiet īso pamācību), atstājot pietiekami daudz vietas ap produktu iepakojumiem, lai gaiss varētu brīvi cirkulēt. Ieteicams atkārtoti nesaldēt daļēji atkusušus produktus. Ir svarīgi pārtiku ietīt tā, lai novērstu ūdens, mitruma vai kondensāta iekļūšanu.

Ledus kubiņu veidošanu

Uzpildiet 2/3 no ledus paplātes (ja pieejama) ar ūdeni un ievietojiet to atpakaļ saldētavās nodalījumā. Nekādā gadījumā ledus izņemšanai nelietojiet asus vai smailus priekšmetus.

Atvilktnu izņemšana (atkarībā no modeļa)

Izvelciet atvilktnes, cik iespējams, paceliet un izņemiet. Lai būtu vairāk vietas, saldētavas nodalījumu var izmantot bez atvilktnēm.

Pēc produktu novietošanas atpakaļ uz režģiem/plauktiem, pārlicinieties, vai durvis ir kārtīgi aizvērtas.

Modeļi ar iekšējo produktu nodalījumu

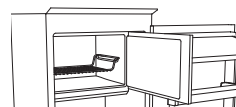

1. attēls

Saldētavas nodalījumā *** ** *** var arī sasaldēt svaigu pārtiku. Svaigās pārtikas daudzums, ko var sasaldēt 24 stundu laikā, ir norādīts uz nominālu plāksnītes.

Kā sasaldēt svaigu pārtiku:

- sakārtojiet pārtiku uz režģa, ja tāds ir (1. attēls), vai tieši nodalījuma apakšā (2. attēls);
- novietojiet pārtiku *** ** *** nodalījuma vidū tā, lai tā nesaskartos ar jau sasaldēto pārtiku, proti, apmēram, 20 mm atstatumā (1. un 2. attēls).

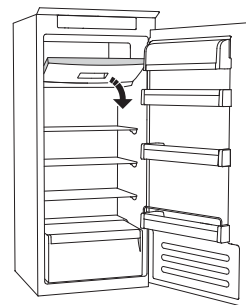

2. attēls

ATKAUSĒŠANA SALDĒTAVAS NODALĪJUMS (atkarībā no modeļa)

Modeļiem, kuros neveidojas sarma, atkausēšanas procedūras nav jāveic.

Citiem modeļiem sarmas uzkrāšanās ir normāla parādība.

Sarmas uzkrāšanās daudzums un ātrums ir atšķirīgs atkarībā no vides apstākļiem un durvju atvēršanas biežuma. Ieteicams iestātīt zemāku temperatūru vai, ja pieejams, ieslēgt ātrās saldēšanas funkciju (skatiet ātro pamācību) četras stundas pirms pārtikas izņemšanas no saldētavas nodalījuma, lai paildzinātu produktu saglabāšanu atkausēšanas posma laikā. Pirms atkausēšanas izslēdziet ierīci un izņemiet atvilktnes. Sasalušo pārtiku nolieciet vēsā vietā. Atstājiet durvis atvērtas, lai izkustu sarma. Lai atkausēšanas laikā nerastos ūdens noplūde, ieteicams saldētavas nodalījuma apakšā noklāt absorbējošu drānu un to regulāri izgriezt.

Iztīriet un rūpīgi nosusiniet saldētavas nodalījuma iekšpusi.

Atkal ieslēdziet ierīci un ievietojiet produktus.

SARMAS APTURĒŠANAS SISTĒMA

(atkarībā no modeļa)

SARMAS APTURĒŠANAS SISTĒMA (pieejama atkarībā no modeļa) atvieglo saldētavas nodalījuma atkausēšanas procedūru. SARMAS APTURĒŠANAS piederums (1. attēls) ir paredzēts saldētavas nodalījumā radušās sarmas daļējai savākšanai, un tas ir viegli noņemams un notīrāms, tādējādi samazinot laiku, kas nepieciešams atkausēšanai saldētavas nodalījumā.

Lai noņemtu sarmu no SARMAS APTURĒŠANAS piederuma, veiciet tālāk parādīto tīrīšanas procedūru.

SARMAS APTURĒŠANAS PIEDERUMA TĪRĪŠANAS PROCEDŪRA

- Atveriet saldētavas nodalījuma durtiņas un izņemiet augšējo atvilktni (2. attēls).
- Atbrīvojiet SARMAS APTURĒŠANAS piederumu (3. attēls) un izņemiet to (4. attēls), cenšoties to nenomest uz stikla plaukta, kas atrodas zem tā. Piezīme: ja piederums ir iesprūdis vai grūti izņemams, neturpiniet tā izņemšanu, bet pilnībā atkausējiet saldētavas nodalījumu.
- Aizveriet durvis uz saldētavas nodalījumu.
- Noņemiet sarmu no piederuma, to noskalojot zem tekoša (ne karsta) ūdens (5. attēls).
- Ļaujiet piederumam notecēt un noslaukiet plastmasas daļas ar mīkstu drānu.
- Ielieciet piederumu atpakaļ, aizmugurējo daļu novietojot uz attēlā 7-A redzamajiem izvirkājumiem, pēc tam piederuma rokturi nostipriniet pie augšējām skavām (attēls 7-B).
- Ievietojiet augšējo atvilktni un aizveriet saldētavas nodalījuma durtiņas.

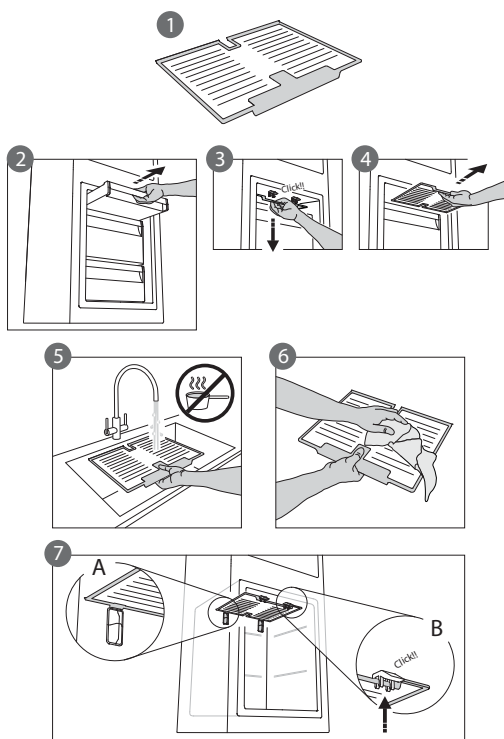

SARMAS APTURĒŠANAS piederumu var notīrīt atsevišķi, neveicot pilnīgu saldētavas nodalījuma atkausēšanu. Regulāri tīrot SARMAS APTURĒŠANAS piederumu, var samazināt saldētavas pilnīgas atkausēšanas nepieciešamību.

Piezīme: Izstrādājuma specifikācijas, tostarp tilpums un enerģija, ir aprēķinātas bez SARMAS APTURĒŠANAS piederuma.

„NULLES GRĀDU” NODALĪJUMS

(atkarībā no modeļa)

„Nulles grādu” nodalījuma specifiskais izstrādes nolūks ir zemas temperatūras un pareiza mitruma uzturēšana, lai produktus ilgāk uzturētu svaigus (piemēram, gaļu, zivis, augļus un ziemas dārzeņus).

Mitruma kontroles tehnoloģija kopā ar Activ0°, nodrošina vislabāko ēdiena uzglabāšanu, kad tas nav pilnībā iepakots.

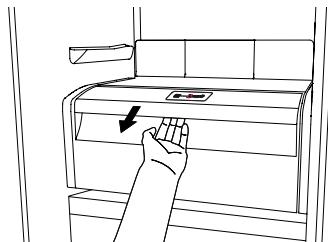

Nodalījuma ieslēgšana un izslēgšana

Kad nodalījums ir ieslēgts, tā iekšējā temperatūra ir apmēram 0°.

Lai nodalījumu ieslēgtu, nospiediet attēlā redzamo pogu vairāk nekā uz sekundi, līdz iedegas simbols.

Ja simbols ir izgaismots, nodalījums darbojas. Lai nodalījumu izslēgtu, atkal nospiediet pogu uz vairāk nekā vienu sekundi. Lai nodalījumu izslēgtu pilnībā, jāizņem atvilktnē.

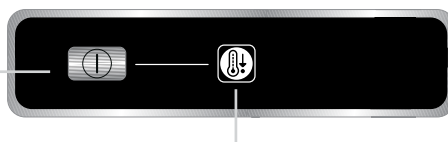

„Nulles grādu” nodalījuma pareizai darbībai nepieciešamie apstākļi:

- ieslēgts ledusskapja nodalījums;
- temperatūra ir starp **+2 °C** un **+6 °C**;
- lai „Nulles grādu” nodalījumu ieslēgtu, jābūt ievietotai atvilktnē;
- nav atlasīta viena no šīm speciālajām funkcijām: dīkstāve, dzesēšana izslēgta, atvaļinājums (ja ir); šādā gadījumā izņemiet ievietoto pārtiku.

Piezīme:

- ja, ieslēdzot nodalījumu, simbols neizgaismojas, pārbaudiet, vai atvilktnē ir pareizi ievietota; ja problēma saglabājas, sazinieties ar pilnvarotu tehniskās palīdzības dienestu;
- ja nodalījums ir ieslēgts un atvilktnē atvērta, simbols vadības panelī var automātiski izslēgties. Pēc atvilktnes ievietošanas simbols atkal iedegas
- neraugoties uz nodalījuma stāvokli, var būt dzirdams neliels troksnis, kas ir normāla parādība;
- ja nodalījums nedarbojas, temperatūra tā iekšpusē ir atkarīga no ledusskapja nodalījuma vispārējās temperatūras. Šādā gadījumā ieteicams tajā neuzglabāt pret aukstumu jutīgus augļus un dārzeņus (piemēram, ogas, ābolus, aprikozes, burkānus, spinātus, salātus).

Svarīgi: ja nodalījums ir ieslēgts un tajā ir produkti ar augstu ūdens saturu, uz plauktiem var veidoties kondensāts. Šādā gadījumā īslaicīgi izslēdziet funkciju.

„Nulles grādu” nodalījuma augšējā plauktā novietojot mazus produktus un konteinerus, rīkojieties uzmanīgi, lai tie nejauši neiekristu starp ledusskapja nodalījuma plauktu un aizmugurējo sienu.

„Nulles grādu” nodalījuma izņemšana

Veiciet šādas darbības:

- lai atvieglotu nodalījuma izņemšanu, ieteicams iztukšot (un, iespējams, izņemt) apakšējos durvju plauktus;
- izslēdziet nodalījumu;
- izņemiet nodalījumu, to pagriežot augšup;
- izņemiet balto plastmasas plauktu zem nodalījuma.

Piezīme: augšējo plauktu un sānu balstus nevar izņemt.

Lai atkal izņemtu „Nulles grādu” nodalījumu, uzmanīgi pārvietojiet balto plastmasas plauktu zem nodalījuma pirms atvilktnes ievietošanas un atkārtotas funkcijas ieslēgšanas.

Lai palielinātu ledusskapja ietilpību un samazinātu enerģijas patēriņu, ieteicams izslēgt „Nulles grādu” nodalījumu un noņemt nodalījumu.

Nodalījumu un tā komponentus laiku pa laikam notīriet ar drāniņu un silta ūdens un neitrālu tīrīšanas līdzekļu šķīdumu, kas ir paredzēts tieši ledusskapja iekšpuses tīrīšanai (centieties balto plastmasas plauktu neiegremdēt zem atvilktnes). Neizmantojiet abrazīvus tīrīšanas līdzekļus.

Pirms nodalījuma tīrīšanas (arī ārēji) atvilktnē jāizņem, lai nodalījumam atvienotu elektropadevi.

TEHNISKĀS PALĪDZĪBAS DIENESTS

Pirms sazināties ar tehniskās palīdzības dienestu:

Restartējiet ierīci, lai pārbaudītu, vai problēma ir novērsta. Ja nē, atkal atvienojiet ierīci un atkārtojiet procedūru pēc vienas stundas.

Ja pēc tam, kad esat veicis pamācībā norādītās pārbaudes un restartējis ierīci, tā turpina darboties nepareizi, sazinieties ar tehniskās palīdzības dienestu, skaidri aprakstot problēmu un norādot:

- disfunkcijas veidu;
- modeli;

- ierīces veidu un sērijas numuru (uzrakstīts uz nominālu plāksnītes);
- servisa numurs (ja pieejams) (numurs pēc vārda SERVISS uz datu plāksnītes iekšpusē).

SERVICE 0000 000 00000



Piezīme:

Ja ierīces durvju reversēšanu veic tehniskās palīdzības dienests, tā nav uzskatāma par garantijas prasību.

EESTI	Kasutusjuhend	Lehekülg 4
LIETUVIŲ	Naudojimo instrukcijos	Puslapis 10
LATVIEŠU	Lietošanas norādījumi	Lappuse 16
POLSKI	Instrukcja obsługi	Strona 22

PIERWSZE UŻYCIE

Podłączyć urządzenie do zasilania elektrycznego.

W przypadku modeli ze sterownikiem elektronicznym może zostać wyemitowany sygnał, oznaczający uaktywnienie alarmu temperatury: naciśnij przyciski wyłączenia alarmu dźwiękowego. Jeśli jest dostępny antibakteryjny filtr przeciwapachowy, umieść go w wentylatorze, jak pokazano na opakowaniu filtra.

Uwaga: Po włączeniu urządzenia należy zaczekać 4–5 godzin, aż zostanie osiągnięta prawidłowa temperatura przechowywania normalnie wypełnionego urządzenia.

KONSERWACJA I CZYSZCZENIE URZĄDZENIA

Urządzenie należy czyścić okazjonalnie za pomocą szmatki oraz roztworu ciepłej wody i neutralnych środków przeznaczonych do czyszczenia wnętrza chłodziarki. Nie używać szorujących środków czyszczących. Aby zapewnić stały i prawidłowy przepływ skroplin, należy regularnie czyścić wnętrze spustu znajdującego się w tylnej ścianie komory chłodziarki w pobliżu szuflady na owoce i warzywa za pomocą dostarczonego przyboru (patrz rysunek).

Przed przystąpieniem do wszelkich czynności związanych z konserwacją lub czyszczeniem, należy wyciągnąć wtyczkę z gniazda lub odłączyć urządzenie od źródła zasilania.

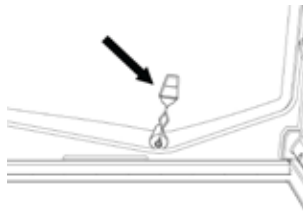

WYMIANA ŻARÓWKI LUB DIODY LED

(w zależności od modelu)

Przed wymianą żarówki należy zawsze odłączyć urządzenie od źródła zasilania. Następnie postępować zgodnie z instrukcjami, w zależności od typu dostępnej żarówki.

Żarówkę wymieniać na żarówkę o tych samych właściwościach, dostępną w serwisie wsparcia technicznego oraz u autoryzowanych sprzedawców.

Typ żarówki 1)

Aby wyjąć żarówkę, odkręć ją w kierunku przeciwnym do ruchu wskazówek zegara, jak pokazano na rysunku. Zaczekaj 5 minut przed ponownym podłączeniem urządzenia.



- żarówka tradycyjna (maks. 25 W)



Żarówka

lub

- żarówka LED (o tych samych właściwościach) dostępna tylko w serwisie wsparcia technicznego



Żarówka LED

Typ żarówki 2)

Jeżeli produkt jest wyposażony w diody LED (jak pokazano na poniższych rysunkach), to w przypadku konieczności wymiany skontaktuj się z serwisem wsparcia technicznego.

Diody LED są bardziej trwałe niż tradycyjne żarówki, zapewniają lepszą widoczność wewnątrz urządzenia i są nieszkodliwe dla środowiska.

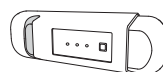
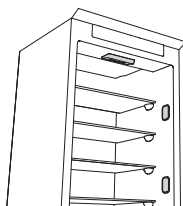

W PRZYPADKU NIEUŻYWANIA URZĄDZENIA

Odłącz urządzenie od źródła zasilania, opróżnij je, rozmroź (jeśli konieczne) i wyczyść. Zostaw lekko otwarte drzwi, aby umożliwić przepływ powietrza przez komory. Pozwala to zapobiec powstawaniu pleśni i przykrych zapachów.

W PRZYPADKU PRZERWY W ZASILANIU

Zostaw zamknięte drzwi, aby jak najdłużej utrzymać niską temperaturę żywności. Nie zamrażaj ponownie żywności, która uległa częściowemu rozmrożeniu. Jeżeli zasilanie jest odcięte przez dłuższy czas, może być także aktywny alarm długiej awarii zasilania (w przypadku produktów wyposażonych w sterownik elektroniczny).

KOMORY CHŁODZIARKI

Komora chłodziarki umożliwia przechowywanie świeżej żywności i napojów.

Komora chłodziarki rozmraża się całkowicie w sposób automatyczny.

Okazjonalna obecność kropeł wody na wewnętrznej ścianie tylnej komory jest objawem automatycznej fazy rozmrażania. Skropliny spływają do otworu spustowego i zbierają się w pojemniku, z którego następnie wyparowują.

W zależności od modelu, produkt może być wyposażony w specjalną komorę o zerowej temperaturze, która jest idealna do przechowywania świeżego mięsa i ryb.

Ostrzeżenie: nie czyścić akcesoriów chłodziarki w zmywarce do naczyń.

Uwaga: temperatura otoczenia, częstotliwość otwierania drzwi i miejsce ustawienia urządzenia mogą wpływać na wewnętrzne temperatury w dwóch komorach. Wartości temperatury należy ustawić w zależności od tych czynników.

Uwaga: w warunkach dużej wilgotności, wewnątrz komory chłodziarki może występować kondensacja, zwłaszcza na szklanych półkach. W tym przypadku zaleca się zamykanie pojemników z płynami (np. kubek z bulionem), zawijanie żywności o dużej zawartości wody (np. warzywa) i włączenie wentylatora (jeśli jest dostępny).

Wymywanie szuflady na owoce i warzywa (w zależności od modelu)

Wysuń szufladę maksymalnie na zewnątrz, unieś ją i wyjmij.

Aby ułatwić wymywanie szuflady na owoce i warzywa, może być konieczne uprzednie opróżnienie (i w miarę możliwości wyjęcie) dwóch dolnych półek drzwi.

Wentylator i antybakteryjny filtr przeciwzapachowy (w zależności od modelu)

Wentylator zapewnia równomierną dystrybucję temperatury wewnątrz komór i, w konsekwencji, większą skuteczność zachowania świeżości żywności i minimalizowania wilgoci. Nie zasłaniać obszaru wentylacji. Wentylator można włączyć i wyłączyć ręcznie (patrz Skrócona instrukcja obsługi) — po włączeniu działa on automatycznie wtedy, gdy jest to konieczne.

KOMORA ZAMRAŻARKI

Model z osobną komorą zamrażarki

Komora zamrażarki *** ** *** umożliwia przechowywanie zamrożonej żywności (przez okres wskazany na opakowaniu) i zamrażanie świeżej żywności. Ilość świeżej żywności, którą można zamrozić w ciągu 24 godzin, jest podana na tabliczce znamionowej. Rozmieść świeżą żywność w obszarze mrożenia wewnątrz komory zamrażarki (patrz Skrócona instrukcja obsługi), pozostawiając wystarczającą ilość miejsca wokół opakowań żywności na swobodny przepływ powietrza. Nie zaleca się ponownego zamrażania częściowo rozmrożonej żywności. Ważne jest, aby owinąć żywność w sposób zapobiegający przedostawaniu się wody, wilgoci lub kondensacji.

Przygotowywanie kostek lodu

Wypełnij 2/3 tacy na lód (jeśli jest dostępna) wodą i włóż ją z powrotem do komory zamrażarki. Nigdy nie używaj ostrych lub ostro zakończonych przedmiotów do wyjmowania lodu.

Wymywanie szuflad (w zależności od modelu)

Wysuń szuflady maksymalnie na zewnątrz, unieś je i wyjmij. Aby uzyskać większą przestrzeń, komorę zamrażarki można wykorzystać bez szuflad.

Po umieszczeniu żywności na kratkach/półkach upewnij się, że drzwi są prawidłowo zamknięte.

Modele z wewnętrzną komorą na produkty

W komorze zamrażarki *** ** *** można także zamrażać świeżą żywność. Ilość świeżej żywności, którą można zamrozić w ciągu 24 godzin, jest podana na tabliczce znamionowej.

Jak zamrażać świeżą żywność:

- Umieść żywność na kratce, jeśli jest dostępna (rysunek 1), lub bezpośrednio na spodzie komory (rysunek 2).
- Umieść żywność w środku komory *** ** *** tak, aby nie stykała się z już zamrożoną żywnością, zachowując odległość około 20 mm (rysunek 1 i 2).

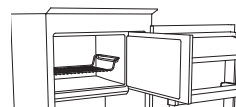

Rysunek 1

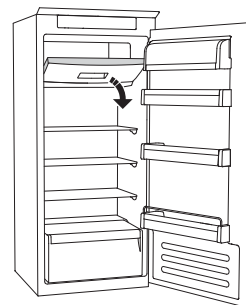

Rysunek 2

JAK ROZMRAŻAĆ KOMORĘ ZAMRAŻARKI (w zależności od modelu)

W przypadku modeli bezszronowych nie jest konieczne wykonywanie procedur rozmrażania.

W przypadku innych modeli powstawanie szronu jest normalnym objawem.

Ilość i szybkość gromadzenia szronu zależy od warunków otoczenia i częstotliwości otwierania drzwi. Cztery godziny przed wyjęciem żywności z komory zamrażarki zaleca się ustawienie niższej temperatury lub, jeśli jest dostępna, włączenie funkcji szybkiego zamrażania (patrz Skrócona instrukcja obsługi), aby wydłużyć ochronę żywności w czasie fazy rozmrażania. Aby rozpocząć rozmrażanie, wyłącz urządzenie i wyjmij szuflady. Umieść zamrożoną żywność w chłodnym miejscu. Pozostaw otwarte drzwi, aby umożliwić roztopienie się szronu. Aby zapobiec wylewaniu się wody podczas rozmrażania, zaleca się ułożenie chłonnego materiału na spodzie komory zamrażarki i jego regularne wyżymanie.

Wyczyść wnętrze komory zamrażarki i dokładnie ją osusz.

Włącz urządzenie ponownie i z powrotem umieść w nim żywność.

SYSTEM STOP FROST (w zależności od modelu)

SYSTEM STOP FROST (dostępny w zależności od modelu) ułatwia procedurę rozmrażania komory zamrażarki. Wyposażenie STOP FROST (rysunek 1) służy do zbierania szronu powstałego w komorze zamrażarki, jego łatwego usuwania oraz czyszczenia, co znacznie skraca czas niezbędny do rozmrażania wnętrza komory zamrażarki.

Aby usunąć szron z wyposażenia STOP FROST, należy postępować zgodnie z procedurą czyszczenia przedstawioną poniżej.

PROCEDURA CZYSZCZENIA WYPOSAŻENIA STOP FROST

- Otwórz drzwi komory zamrażarki i wyjmij górną szufladę (rysunek 2).
- Odłącz wyposażenie STOP FROST (rysunek 3) i je wyjmij (rysunek 4), uważając, aby nie upadło ono na szklaną półkę poniżej.
- **Uwaga:** jeżeli wyposażenie jest zakleszczone lub trudno je wyjąć, nie przerywać prób jego wyjęcia, ale kontynuować całkowite rozmrażanie komory zamrażarki.
- Zamknij drzwi komory zamrażarki.
- Usuń szron z wyposażenia, przepłukując je pod bieżącą (nie gorącą) wodą (rysunek 5).
- Zaczekaj, aż wyposażenie przeschnie i wytrzyj plastikowe części miękką szmatką.
- Włóż wyposażenie z powrotem, umieszczając tylną część w zagłębieniach pokazanych na rysunku 7-A, a następnie przymocuj uchwyt do zapięć powyżej (rysunek 7-B).
- Włóż z powrotem górną szufladę i zamknij drzwi komory zamrażarki.

Możliwe jest czyszczenie jedynie wyposażenia STOP FROST bez konieczności całkowitego rozmrażania komory zamrażarki. Regularne czyszczenie wyposażenia STOP FROST pomaga zminimalizować konieczność całkowitego rozmrażania komory zamrażarki.

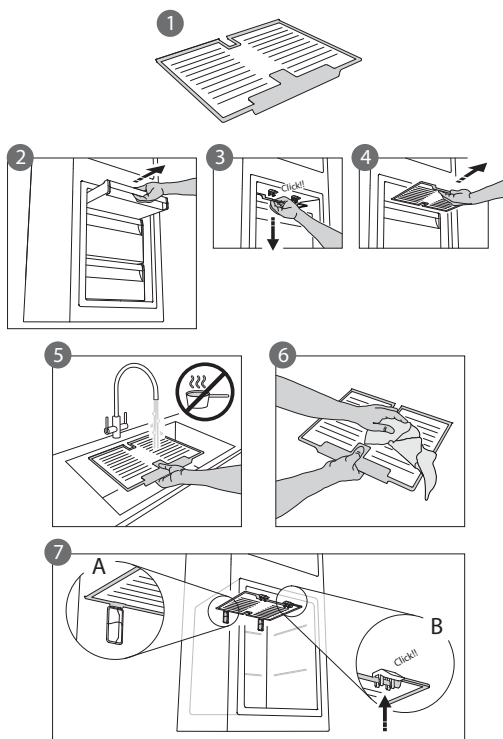

Uwaga: dane techniczne produktu, w tym pojemność i energia, są obliczone bez wyposażenia STOP FROST.

KOMORA "ZERO DEGREES" (w zależności od modelu)

Komora "Zero Degrees" służy do utrzymania niskiej temperatury i prawidłowego poziomu wilgoci w celu zachowania świeżości żywności przez dłuższy czas (na przykład mięsa, ryb, owoców i zimowych warzyw).

Technologia kontroli wilgotności z funkcją Activ0° zapewnia optymalne przechowywanie żywności, która nie jest szczelnie zapakowana.

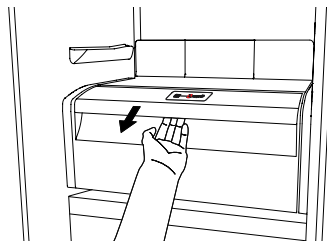

Włączanie i wyłączenie komory

Gdy komora jest włączona, jej wewnętrzna temperatura wynosi około 0°.

Aby włączyć komorę, naciśnij przycisk przedstawiono na rysunku i przytrzymaj go przez co najmniej sekundę, aż symbol będzie świecił.

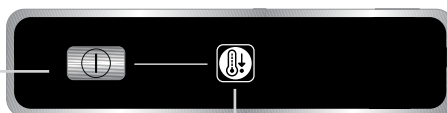

Świeący symbol oznacza, że komora działa.

Ponownie naciśnij przycisk i przytrzymaj go przez co najmniej sekundę, aby wyłączyć komorę. Aby całkowicie wyłączyć komorę, należy całkowicie wyjąć szufladę.

Aby zapewnić prawidłowe działanie komory "Zero Degrees":

- komora chłodziarki musi być włączona;
- temperatura musi należeć do zakresu od **+2°C** do **+6°C**;
- szuflada w komorze "Zero Degrees" musi być włożona (tylko wtedy komora może być włączona);
- nie może być wybrana żadna z następujących funkcji specjalnych: Stand-by (Czuwanie), Cooling-Off (Chłodzenie wyłączone), Vacation (Wakacje; jeśli jest dostępna) — w tych przypadkach należy wyjąć żywność z komory.

Uwaga:

- jeżeli symbol nie świeci po włączeniu komory, sprawdź, czy szuflada jest prawidłowo włożona; jeżeli problem wciąż występuje, skontaktuj się z autoryzowanym serwisem wsparcia technicznego;
- jeżeli komora jest włączona, a szuflada jest otwarta, symbol na panelu sterowania może się automatycznie wyłączyć. Symbol będzie ponownie świecił po włożeniu szuflady
- niezależnie od stanu komory, może być słyszalny cichy szum, który jest normalnym objawem;
- gdy komora nie działa, temperatura wewnątrz niej zależy od ogólnej temperatury komory chłodziarki. W tym przypadku zaleca się przechowywać w niej owoce i warzywa, które nie są wrażliwe na niską temperaturę (jagody, jabłka, brzoskwinie, marchew, szpinak, sałata itd.).

Ważna uwaga: gdy komora jest włączona, a w niej znajduje się żywność o dużej zawartości wody, na półkach mogą pojawiać się skropliny. Należy wówczas tymczasowo wyłączyć funkcję. Podczas układania żywności i małych pojemników na górnej półce komory "Zero Degrees" należy zachować ostrożność, aby zapobiec ich przypadkowemu upadkowi między półką a tylną ścianą komory chłodziarki.

Wymywanie komory "Zero Degrees":

Wykonać następujące czynności:

- aby ułatwić wymywanie komory, zalecamy opróżnienie (i w miarę możliwości wyjęcie) dolnych półek drzwi;
- wyłącz komorę;
- wyjmij komorę, obracając ją do góry;
- wyjmij plastikową półkę spod komory.

Uwaga: nie jest możliwe wyjęcie górnej półki i podpórek bocznych.

Aby ponownie użyć komory "Zero Degrees", należy ostrożnie umieścić ponownie białą plastikową półkę pod komorą, a następnie włożyć szufladę i ponownie włączyć funkcję.

Aby zwiększyć pojemność chłodziarki i zmniejszyć zużycie energii, zaleca się wyłączenie komory "Zero Degrees" i jej wyjęcie.

W regularnych odstępach czasu należy czyścić komorę i jej elementy, używając szmatki oraz roztworu ciepłej wody (uważając, aby nie zanurzyć białej plastikowej półki pod szufladą) i neutralnych środków do czyszczenia wnętrza chłodziarki. Nie używać szorujących środków czyszczących.

Przed wyczyszczeniem komory (także na zewnątrz) należy wyjąć szufladę i odłączyć zasilanie elektryczne komory.

SERWIS WSPARCIA TECHNICZNEGO

Przed skontaktowaniem się z serwisem wsparcia technicznego:

Uruchomi ponownie urządzenie, aby sprawdzić, czy problem został rozwiązany. Jeśli nie, odłącz urządzenie ponownie i powtórz procedurę po upływie jednej godziny. Jeżeli po wykonaniu kontroli wymienionych w przewodniku usuwania usterek i ponownym uruchomieniu urządzenia wciąż działa ono nieprawidłowo, skontaktuj się z serwisem wsparcia technicznego, dokładnie opisując problem i podając:

- typ usterki;
- model;

- typ i numer seryjny urządzenia (podany na tabliczce znamionowej);
- Numer serwisowy (jeśli jest dostępny) (numer znajdujący się za słowem SERVICE (SERWIS) na tabliczce znamionowej wewnątrz urządzenia).

SERVICE 0000 000 00000



Uwaga:

Odwrócenie drzwi urządzenia, jeśli zostało wykonane przez serwis wsparcia technicznego, nie jest uznawane za roszczenie gwarancyjne.

DANSK	Brugervejledning	Side 4
SUOMI	Käyttöohje	Sivu 10
NORSK	Bruksanvisning	Side 16
SVENSKA	Bruksanvisning	Sidan 22

FØRSTE GANGS BRUG

Tilslut skabet til elforsyningen.

På modeller med elektronik kan der blive udsendt et lydsignal, hvilket betyder, at temperaturalarmen er blevet aktiveret: Tryk på slukknappen for lydsignalet. Hvor det findes, anbringes det antibakterielle og lugtfilter som vist på filterpakken.

Bemærk: Når du har tændt for apparatet, skal du vente i 4-5 timer for at opnå den korrekte opbevaringstemperatur for et normalt fyldt apparatet.

RENGØRING OG VEDLIGEHOLDELSE AF APPARATET

Rengør apparatet regelmæssigt med en klud fugtet med en opløsning af varmt vand og lidt neutralt rengøringsmiddel, der er velegnet til indvendig rengøring af køleskabet. Der må ikke anvendes slibemidler. For at sikre konstant og korrekt udløb af afrymningsvandet skal afløbshullet på køleskabets bagvæg nær frugt- og grøntsagsskuffen, rengøres regelmæssigt indvendigt med det medfølgende værktøj (se figur).

Før enhver form for rengøring eller vedligeholdelse skal stikket tages ud af stikkontakten, eller strømmen afbrydes på hovedafbryderen.

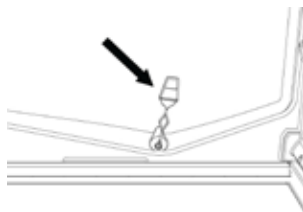

UDSKIFTNING AF TRADITIONEL PÆRE ELLER LED-PÆRE (afhængigt af model)

Før pærerne udskiftes, skal stikket tages ud af stikkontakten. Følg derefter instruktionerne for den type pære, der anvendes i dit produkt.

Udskift pæren med en af samme type fra vores forhandlere eller servicecentre.

Pæretype 1)

Pæren fjernes ved at dreje den mod urets retning, som vist på figuren. Vent 5 minutter, før apparatet atter tilsluttes.



- Traditionel pære (maks. 25 W)



Pære

eller

- LED-pære (med samme funktioner) kan kun fås hos et servicecenter



Pære til LED-kontrollamper

Pæretype 2)

Hvis apparatet har LED-kontrollamper, som vist i figurene herunder, kontaktes servicecenter i forbindelse med eventuel udskiftning.

LED-pærerne varer længere end de traditionelle pærer, og de forbedrer lysfunktionen i skabet og er miljøvenlige.



I TILFÆLDE AF SLUKNING AF APPARATET

Apparatet skal kobles fra strømforsyningen, tømmes, afrimes (efter behov) og rengøres. Lad dørene stå på klem, så luften kan cirkulere i rummene. Dette vil forhindre dannelsen af mug og dårlig lugt.

I TILFÆLDE AF STRØMAFBRYDELSE

Hold dørene lukket, da det holder madvarerne kolde længst muligt. Frys aldrig optøede eller delvist optøede fødevarer igen. "Blackout-alarmer" kan også blive aktiveret ved en længerevarende strømafbrydelse (i produkter med elektronik).

KØLEAFDELING

Køleafdelingen er velegnet til opbevaring af friske mad- og drikkevarer.

Afrimningen af køleafdelingen er fuldautomatisk.

Dannelse af vanddråber på køleafdelingens bagvæg betyder, at den automatiske afrimning er i gang. Afrimningsvandet ledes automatisk via en afløbskanal ud i en beholder, hvor det fordamper. Afhængigt af model kan apparatet være forsynet med en særlig "Nul grader"-afdeling, der er ideel til opbevaring af fersk kød og frisk fisk.

Advarsel: Køleskabstilbehør må ikke vaskes i opvaskemaskine.

Bemærk: Rumtemperaturen, hvor ofte dørene åbnes og placeringen af apparatet kan påvirke de indre temperaturer i de to afdelinger. Indstil temperaturen afhængigt af disse faktorer.

Bemærk: Der kan dannes kondens i køleafdelingen, især på glashylderne, hvis luftfugtigheden er meget høj. Hvis dette skulle forekomme, anbefales det at lukke alle beholdere med væske (f.eks. gryder med suppe eller bouillon), pakke madvarer med et højt indhold af væsker ind (f.eks. grøntsager) og tænde for ventilatoren, hvis der er en.

Udtagning af frugt-/grøntsagsskuffen (afhængigt af model)

Træk skuffen helt ud, løft den op og tag den ud.

For at gøre det lettere at fjerne frugt-/grøntsagsskuffen kan det være nødvendigt at tømme (og eventuelt fjerne) de to nederste dørhylder og derefter fortsætte med at fjerne skuffen.

Ventilator og antibakteriel og lugtfilter (afhængigt af model)

Ventilatoren sikrer en mere ensartet temperatur i køleafdelingerne, så madvarerne opbevares bedre, og fugtigheden reduceres. Blokér ikke ventilatorområdet. På visse modeller kan ventilatoren aktiveres/deaktiveres manuelt (se oversigtsvejledningen). Hvis den er aktiveret, fungerer den automatisk efter behov.

FRYSEAFDELING

Model med separat fryseafdeling

I fryseafdelingen *** ** *** kan der opbevares frosne madvarer (i det tidsrum, der er angivet på emballagen) samt indfryses friske madvarer. Mængden af friske madvarer, der kan indfryses på 24 timer, er angivet på typepladen. Anbring friske madvarer, der skal indfryses, midt i indfrysingsrummet (se oversigtsvejledningen). Sørg for fri luftcirkulation mellem madvarerne. Det frarådes at fryse optøede eller delvist optøede fødevarer igen. Det er vigtigt at indpakke madvarerne, så der ikke kan trænge vand, fugt eller kondens ind.

Fremstilling af isterninger

Fyld isterningbakken (hvis den findes) 2/3 op med vand og anbring den i fryseren. Brug under ingen omstændigheder spidse eller skarpe ting til at løsne bakken med.

Fjernelse af skufferne (afhængigt af model)

Træk dem ud, til de ikke kan komme længere, løft dem lidt, og fjern dem. Fryseafdelingen kan også anvendes uden skuffer, så der bliver mere plads.

Efter at have placeret madvarerne på ristene/hylderne skal man kontrollere, at døren lukker korrekt.

Modeller med et indre rum

I fryseafdelingen *** ** *** kan der også indfryses friske madvarer. Mængden af friske madvarer, der kan indfryses på 24 timer, er angivet på typepladen.

Indfrysning af friske madvarer:

- Anbring madvarerne på risten, hvis den findes (figur 1), eller direkte i bunden af køleafdelingen (figur 2)
- Anbring madvarerne midt i rummet *** ** *** med en afstand på ca. 20 mm til allerede indfrosne madvarer, så der ikke er kontakt med dem (figur 1 og 2).

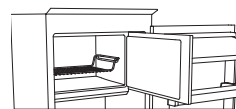

Figur 1

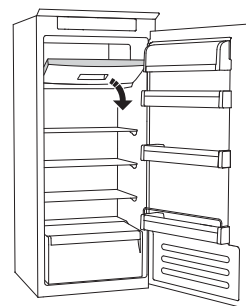

Figur 2

AFISNING AF FRYSEAFDELINGEN

(afhængigt af model)

For frostfri modeller er det ikke nødvendigt at foretage afisning.

For andre modeller skal der foretages afisning regelmæssigt.

Mængden samt hastigheden for isdannelse afhænger af de omgivende temperaturforhold, og hvor ofte døren åbnes. Det tilrådes, at indstille temperaturen til koldere eller tænde for lynfrysningfunktionen, hvis den findes, (se oversigtsvejledningen) fire timer, inden du fjerner madvarer fra fryseren for at sikre en bedre opbevaring af frosne madvarer under afisningen. Ved afisning skal apparatet kobles fra strømforsyningen, og alle skuffer skal tages ud. Opbevar de frosne madvarer på et koldt sted. Lad døren stå åben, således at isen på væggene kan smelte. For at forhindre vandet i at forsvinde under afisningen, anbefales det, at placere en absorberende klud i bunden af fryseren og vride den regelmæssigt.

Rengør fryseafdelingen indvendigt, og tør omhyggeligt efter.

Tænd atter for fryseren, og fyld madvarerne i.

STOP FROST-SYSTEM (afhængigt af model)

STOP FROST-SYSTEM (afhængigt af model) letter afisningsproceduren for fryseren. STOP FROST-tilbehøret (figur 1) er designet til at opsamle noget af den is, der dannes i fryseren. Tilbehøret er let at fjerne og rengøre, hvilket gør det hurtigere at afise fryseren.

Følg rengøringsproceduren demonstreret nedenfor for at fjerne is på STOP FROST-tilbehøret.

PROCEDURE TIL AT RENGØRE STOP FROST-TILBEHØR

- Åbn døren til fryseafdelingen og fjern den øverste skuffe (figur 2).
- Frigør STOP FROST-tilbehøret (figur 3) og tag det ud (figur 4). Pas på ikke at tabe det på glaspladen nedenfor. Bemærk: Hvis tilbehøret sidder fast eller er svært at fjerne, skal du ikke blive ved med at prøve at fjerne det, men i stedet foretage en fuldstændig afisning af fryseren.
- Luk døren til fryseafdelingen.
- Fjern is på tilbehøret ved at skylle det under rindende (ikke varmt) vand (figur 5).
- Lad tilbehøret dryptørre og tør plastdelene af med en blød klud.
- Sæt tilbehøret tilbage på plads ved at placere den bageste del på fremspringene, som vist i figur 7 A, og fastgør derefter håndtaget på tilbehøret i klemmerne ovenfor (figur 7-B).
- Sæt den øverste skuffe tilbage på plads og luk døren til fryseafdelingen.

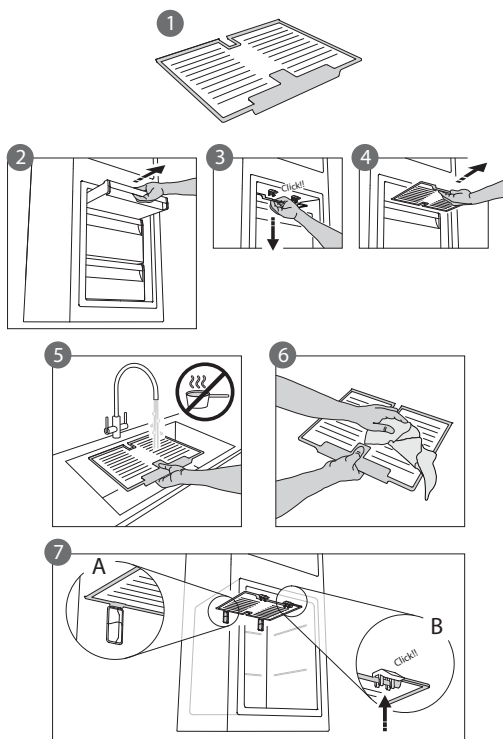

Det er muligt at rengøre STOP FROST-tilbehøret separat uden fuldstændig afisning af fryseren. Regelmæssig rengøring af STOP FROST-tilbehøret reducerer behovet for at afise hele fryseren.

Bemærk: Produktspecifikationerne, herunder volumen og energi, er beregnet uden STOP FROST-tilbehøret.

"NUL GRADER" AFDELINGEN (afhængigt af model)

"Nul grader" afdelingen er specifikt beregnet til at opretholde en lav temperatur og den rette fugtighed til længere opbevaring af friske madvarer (for eksempel kød, fisk, frugt og vintergrøntsager).

Teknologi for fugtighedskontrol kombineret med Activ0° giver den bedste konservering, når fødevarer ikke er helt pakket.

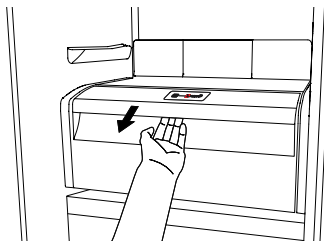

Aktivering og deaktivering af afdelingen

Den indre temperatur i afdelingen er cirka 0° C, når den er tændt.

For at tænde for afdelingen skal du trykke på knappen vist i figuren i mindst to sekunder, indtil symbolet lyser.

Afdelingen er i drift, når symbolet lyser. Tryk på knappen igen i mindst to sekunder for at slukke for afdelingen. For helt at slukke for afdelingen skal du fjerne skuffen.

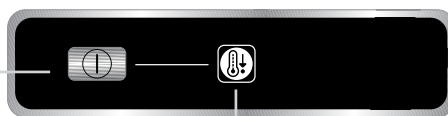

For at afdelingen "Nul grader" skal fungere korrekt, er det nødvendigt:

- At køleafdelingen er i drift
- At temperaturen i køleafdelingen ligger på mellem +2° C og +6° C
- At skuffen i afdelingen "Nul grader" er sat i, for at den kan tændes
- At der ikke er valgt nogen specialfunktioner: Stand-by, Cooling-Off, Vacation (afhængigt af model). Hvis det er tilfældet, skal du fjerne madvarerne i afdelingen.

Bemærk:

- Hvis symbolet ikke tændes, når du tænder for afdelingen, skal du kontrollere, at skuffen er sat korrekt i. Hvis problemet fortsætter, skal du kontakte et servicecenter.
- Hvis afdelingen er aktiv, og skuffen er åben, kan det ske, at symbolet på kontrolpanelet deaktiveres automatisk. Symbolet tændes igen, når skuffen sættes på plads.
- Uanset tilstanden af afdelingen kan der måske høres en svag lyd, hvilket er helt normalt
- Når afdelingen ikke er i drift, afhænger dens indvendige temperatur af køleafdelingens generelle temperatur. I så fald anbefales det at opbevare frugt og grøntsager, der ikke er følsomme over for kulde (blandede bær, æbler, abrikoser, gulerødder, spinat, salat osv.) i den.

Vigtigt: Hvis funktionen er aktiveret, og der findes madvarer med et højt vandindhold, kan der dannes kondens på hylderne. I så fald skal funktionen deaktiveres midlertidigt. Pas på, når du anbringer mad og små beholdere på den øverste hylde i "Nul grader" afdelingen, at de ikke ved et uheld falder ned mellem hylden og bagvæggen i køleafdelingen.

Udtagning af afdelingen "Nul grader":

Udfør de følgende trin:

- For at gøre det nemmere at fjerne afdelingen, anbefaler vi, at du tømmer (og muligvis fjerner) de nederste dørhylder
- Sluk for afdelingen
- Fjern afdelingen ved at dreje den opad
- Fjern den hvide plasthylde under afdelingen

Bemærk: Det er ikke muligt at fjerne den øverste hylde og sideskinne.

For at anvende afdelingen "Nul grader" igen skal den hvide plasthylde under afdelingen sættes på plads, før skuffen sættes ind, og funktionen genaktiveres.

For at skabe mere plads i køleskabet og reducere energiforbruget, anbefales det at slukke for og fjerne afdelingen "Nul grader".

Rengør afdelingen og dens dele regelmæssigt med en klud fugtet med en opløsning af varmt vand (placér ikke den hvide plasthylde i vand) og lidt neutralt rengøringsmiddel, der er velegnet til indvendig rengøring af køleskabet. Der må ikke anvendes slibemidler.

Før afdelingen rengøres (også udvendigt) skal skuffen fjernes, så strømtilførslen til afdelingen kan afbrydes.

SERVICECENTER

Før servicecenter kontaktes:

Start apparatet igen for at se, om problemet er afhjulpet. Hvis det ikke er tilfældet, afbrydes strømmen igen, og proceduren gentages efter en time.

Hvis apparatet stadig ikke fungerer korrekt, efter at kontrollerne i fejlfindingsoversigten er udført, og der er tændt for apparatet igen, skal servicecenter kontaktes. Beskriv problemet,

- og oplys:
- fejltypen
 - modellen

- apparatets type og serienummer (angivet på typepladen)
- servicenummeret (hvis tilgængeligt) (nummeret står efter ordet SERVICE på typepladen, der er anbragt inde i apparatet).



Bemærk:

Vending af dørene, hvis det foretages af servicecenter, dækkes ikke af garantien.

DANSK	Brugervejledning	Side 4
SUOMI	Käyttöohje	Sivu 10
NORSK	Bruksanvisning	Side 16
SVENSKA	Bruksanvisning	Sidan 22

ENSIMMÄINEN KÄYTTÖKERTA

Kytke laite sähköverkkoon.

Elektroniikalla varustetuissa malleissa saattaa kuulua äänimerkki, mikä merkitsee, että lämpötilahälytys on aktivoitu. Paina hälytyksen katkaisupainiketta. Aseta mahdollinen antibakteerinen hajunpoistosuodatin tuulettimeen suodattimen pakkauksessa kuvatulla tavalla.

Huomautus: Odota laitteen virran kytkemisen jälkeen 4–5 tuntia, että laite saavuttaa oikean säilytyslämpötilan (normaali täyttömäärä).

LAITTEEN HUOLTO JA PUHDISTUS

Puhdista laite silloin tällöin liinalla, joka on kastettu lämmintä vettä ja neutraaleja, erityisesti jääkaapin sisäosien puhdistukseen tarkoitettuja puhdistusaineita sisältävään liuokseen. Älä käytä hankaavia puhdistusaineita. Puhdista jääkaapin takaseinässä, hedelmä- ja vihanneslaatikon kohdalla oleva poistoaukko säännöllisesti laitteen mukana toimitetulla työkalulla, jotta sulatusvesi pääsee poistumaan esteettä ja oikeaa väylää pitkin (katso kuvaa).

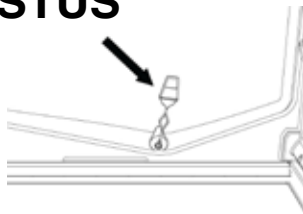

Irrota pistoke pistorasiasta tai kytke laite irti sähköverkosta aina ennen huoltoa ja puhdistusta.

LAMPUN TAI LED-VALON VAIHTAMINEN (mallista riippuen)

Irrota laite sähköverkosta aina ennen lampun vaihtamista. Noudata tuotteessa käytetyn lampun tyyppiä vastaavia ohjeita.

Vaihda valopolttime toiseen samanlaiseen. Polttimoita saa teknisestä tuesta ja valtuutetuilta jälleenmyyjiltä.

Polttimon tyyppi 1)

Irrota lamppu kiertämällä sitä vastapäivään kuvan osoittamalla tavalla. Odota 5 minuuttia ennen laitteen virran kytkemistä.



- perinteinen valopolttime (maks. 25 W)

tai



Valopolttime

- LED-valo (samanlainen)

saatavilla vain teknisestä tuesta



LED-valo

Polttimon tyyppi 2)

Jos tuotteessa on LED-valoja, kuten kuvassa, ota vaihtoasioissa yhteyttä tekniseen tukeen.

LED-valot ovat perinteisiä lampuja pitkäikäisempiä. Lisäksi ne parantavat näkyvyyttä ja ovat ympäristöystävällisiä.

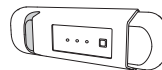
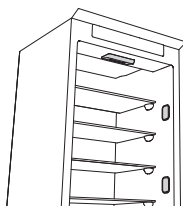

KUN LAITETTA EI KÄYTETÄ

Kytke laite irti sähköverkosta ja sitten tyhjennä, sulata (tarvittaessa) ja puhdista se. Jätä ovi hieman auki, jotta ilma pääsee kiertämään osastoissa. Tämä estää homeen ja pahojen hajujen muodostumisen.

SÄHKÖKATKOT

Pidä ovet kiinni, jotta elintarvikkeet pysyvät kylminä mahdollisimman pitkään. Älä pakasta osittain sulaneita elintarvikkeita uudelleen. Jos sähkökatko kestää pitkään, sähkökatkohälytys saattaa aktivoitua (elektroniikalla varustetut tuotteet)

JÄÄKAAPPIOSASTO

Jääkaappiosastossa voidaan säilyttää tuoreita elintarvikkeita ja juomia.

Jääkaappiosaston sulatus on täysin automaattinen.

Osaston takaseinässä silloin tällöin näkyvät vesipisarot ovat merkki automaattisen sulatuksen toiminnasta. Sulatusvesi valuu tyhjennysaukkoon ja siitä haihdutusastiaan, josta se haihtuu.

Joissakin tuotemalleissa on erityinen Zero Degrees -osasto, joka sopii erityisesti tuoreen lihan ja kalan säilyttämiseen.

Varoitus: älä pese jääkaapin lisävarusteita astianpesukoneessa.

Huomautus: ympäristön lämpötila, ovien avaustiheys ja laitteen sijainti voivat vaikuttaa osastojen sisälämpötilaan. Säädä lämpötila-asetus näiden tekijöiden perusteella.

Huomautus: erittäin kosteassa ympäristössä jääkaappiin, erityisesti lasihyllyihin, saattaa tiivistyä vettä. Jos näin tapahtuu, on suositeltavaa sulkea nestettä sisältävät säiliöt (esim. liemiastiat), sulkea vesipitoiset elintarvikkeet (esim. vihannekset) kääreisiin ja käynnistää tuuletin, jos laitteessa on sellainen.

Hedelmä- ja vihanneslaatikon poistaminen (mallista riippuen)

Vedä laatikkoa ulospäin niin pitkälle kuin se tulee ja nosta se pois.

Hedelmä- ja vihanneslaatikon poistaminen helpottuu, jos tyhjennät (ja mahdollisesti poistat) oven kaksi alahyllyä ennen laatikon poistamista.

Tuuletin ja antibakteerinen hajunpoistosuodatin (mallista riippuen)

Tuuletin auttaa pitämään osastojen lämpötilat tasaisina ja parantaa siten ruoan säilyvyyttä ja ylimääräisen kosteuden poistumista. Älä tuki tuuletusaluetta. Tuuletin voidaan käynnistää ja sammuttaa manuaalisesti (lisätietoja pikaoppaassa). Kun tuuletin on käynnistetty, se toimii automaattisesti aina tarvittaessa.

PAKASTINOSASTO

Malli, jossa erillinen pakastinosasto

Pakastinosastossa *** ** *** voidaan säilyttää pakastettuja elintarvikkeita (pakkauksessa ilmoitetun ajan) ja pakastaa tuoreita elintarvikkeita. 24 tunnin aikana pakastettavien tuore-elintarvikkeiden määrä näkyy laitteen arvokilvessä. Sijoittele tuore-elintarvikkeet pakastinosaston pakastusosioon (lisätietoja pikaoppaassa). Jätä elintarvikepakkausten väliin tarpeeksi tilaa, jotta ilma pääsee kiertämään. Osittain sulaneita elintarvikkeita ei ole suositeltavaa pakastaa uudelleen. Elintarvikkeet on suljettava kääreisiin, siten, että ne estävät veden, kosteuden ja kondenssiveden pääsyn.

Jääkuutioiden valmistaminen

Täytä 2/3 jääpala-astiasta (jos saatavilla) vedellä ja laita se pakastinosastoon. Älä missään tapauksessa käytä teräviä esineitä jään irrottamiseen astiasta.

Laatikoitten poistaminen (mallista riippuen)

Vedä laatikoita ulospäin niin pitkälle kuin ne tulevat ja nosta ne pois. Pakastinosastoon saa lisää tilaa poistamalla laatikot.

Kun olet laittanut elintarvikkeet takaisin ritilöille/hyllyille, varmista, että ovi sulkeutuu kunnolla.

Mallit, joissa on sisäinen pakastinosasto



Kuva 1

Pakastinosastossa voidaan myös *** ** *** pakastaa tuoreita elintarvikkeita. 24 tunnin aikana pakastettavien tuore-elintarvikkeiden määrä näkyy laitteen arvokilvessä.

Tuoreiden elintarvikkeiden pakastaminen:

- järjestä elintarvikkeet ritilälle, jos sellainen on (kuva 1), tai suoraan osaston pohjalle (kuva 2)
- aseta elintarvikkeet osaston *** ** *** keskelle siten, että se ei ole kosketuksissa jo pakastettujen elintarvikkeiden kanssa. Väliä tulisi jättää noin 20 mm (kuvat 1 ja 2).

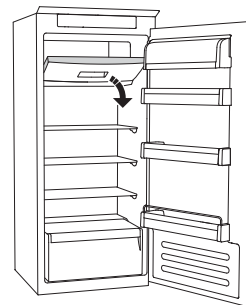

Kuva 2

PAKASTINOSASTON SULATTAMINEN

(mallista riippuen)

Huurtumisenestolla varustettuja malleja ei tarvitse sulattaa.

Muissa malleissa jään muodostuminen on normaalia.

Jään määrä ja muodostumisnopeus vaihtelee ympäristön olosuhteiden ja oven avaustiheyden mukaan. Lämpötilan säätäminen kylmemmäksi tai mahdollisen pikapakastustoiminnon (lisätietoja pikaoppaassa) käynnistäminen on suositeltavaa neljä tuntia ennen elintarvikkeiden poistamista pakastinosastosta, jotta elintarvikkeet säilyvät paremmin sulatuksen aikana. Aloita sulatus katkaisemalla laitteen virta ja poistamalla laatikot. Laita pakastetut elintarvikkeet viileään. Jätä ovi auki, jotta jää sulaa. Jotta vettä ei pääse valumaan ulos sulatuksen aikana, on suositeltavaa asettaa pakastinosaston pohjalle imukykyinen liina ja puristaa se välillä kuivaksi.

Puhdista pakastinosaston sisäosat ja kuivaa ne huolellisesti.

Kytke laitteeseen virta ja laita elintarvikkeet takaisin pakastinosastoon.

STOP FROST -JÄRJESTELMÄ (mallista riippuen)

STOP FROST -järjestelmä (saatavilla tiettyihin malleihin) helpottaa pakastinosaston sulatusta. STOP FROST -lisävaruste (kuva 1) kerää osan pakastinosastossa muodostuvasta jäädästä. Se on helppo poistaa ja puhdistaa ja vähentää siten pakastinosaston sulatukseen tarvittavaa aikaa.

Poista jää STOP FROST -lisävarusteesta jäljempänä kuvatulla tavalla.

STOP FROST -LISÄVARUSTEEN PUHDISTAMINEN

- Avaa pakastinosaston ovi ja poista ylälaatikko (kuva 2).
- Irrota STOP FROST -lisävaruste (kuva 3) ja poista se (kuva 4). Varo pudottamasta sitä alla olevan lasihyllyn päälle. Huomautus: jos lisävaruste on juuttunut tai vaikea poistaa, älä yritä poistaa sitä väkisin, vaan sulata koko pakastinosasto.
- Sulje pakastinosaston ovi.
- Puhdista lisävaruste jäädästä huuhtelemalla se juoksevalla (ei kuumalla) vedellä (kuva 5).
- Anna lisävarusteen valua kuivaksi ja kuivaa muoviosat pehmeällä liinalla.
- Laita lisävaruste takaisin paikalleen asettamalla sen takaosa kuvassa 7-A kuvattujen ulokkeiden päälle. Kiinnitä sitten lisävarusteen kahva sen yläpuolella oleviin hakasiin (kuva 7-B).
- Aseta ylälaatikko takaisin paikalleen ja sulje pakastinosaston ovi.

STOP FROST -lisävaruste voidaan puhdistaa erikseen ilman koko pakastinosaston sulattamista. STOP FROST -lisävarusteen säännöllinen puhdistus vähentää pakastinosaston täyssulatuksen tarvetta.

Huomautus: tuotteen tekniset tiedot, kuten tilavuus ja energia, on määritetty ilman STOP FROST -lisävarustetta.

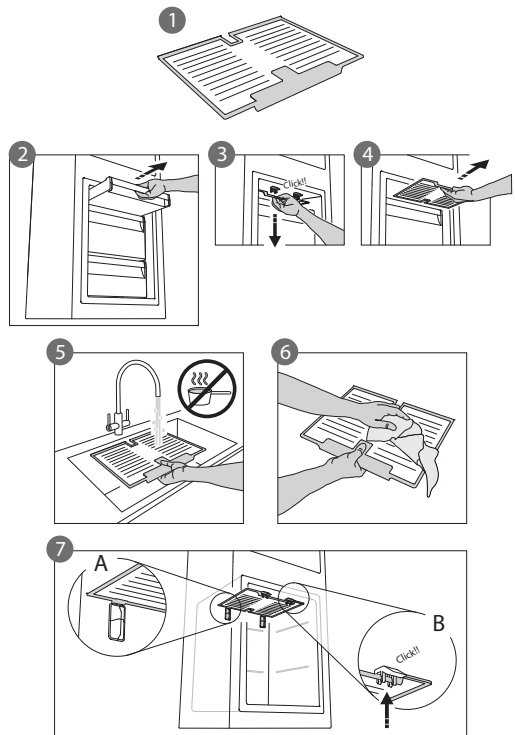

ZERO DEGREES -OSASTO (mallista riippuen)

Zero Degrees -osasto on suunniteltu ylläpitämään alhainen lämpötila ja oikea kosteus, joiden ansiosta tuoreet elintarvikkeet (esimerkiksi lihan, kalan, hedelmien ja talvivihannesten) säilyvät pidempään.

Kosteusohjain yhdessä Activ0°-säilytystilan kanssa optimoi elintarvikkeiden säilyvyyden, kun elintarvikkeet ovat avoimessa pakkauksessa tai ilman kääreitä.

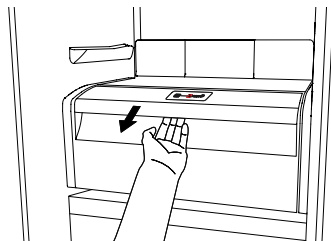

Osaston käynnistäminen ja sammuttaminen

Osaston ollessa käynnissä sen sisälämpötila on noin 0 °C.

Käynnistä osasto painamalla kuvan osoittamaa painiketta yli yhden sekunnin ajan, kunnes merkkivalo syttyy.

Kun merkkivalo palaa, osasto on toiminnassa. Sammuta osasto painamalla painiketta uudelleen yli yhden sekunnin ajan. Jos haluat poistaa osaston kokonaan käytöstä, poista laatikko.

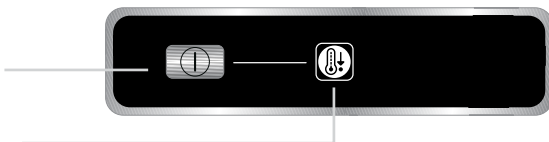

Zero Degrees -osaston oikean toiminnan edellytykset:

- jääkaapin virta on kytketty
- lämpötila on **+2 °C–+6 °C**
- Zero Degrees -osaston laatikko on paikallaan
- mitään seuraavista erikoistoiminnoista ei ole valittu: valmiustila, Cooling-Off, Vacation (jos on). Jos näin on, poista elintarvikkeet osastosta.

Huomautus:

- Jos merkkivalo ei syty, kun osasto käynnistetään, tarkista, että laatikko on oikein paikallaan. Jos ongelma jatkuu, ota yhteyttä valtuutettuun tekniseen tukeen.
- Jos osasto on sammutettu ja laatikko on auki, ohjauspaneelin merkkivalo voi sammua automaattisesti. Merkkivalo syttyy uudelleen, kun laatikko asetetaan paikalleen.
- Osastosta saattaa kuulua vaimeaa ääntä sen tilasta riippumatta. Tämä on normaalia.
- Kun osasto ei ole toiminnassa, sen sisälämpötila vaihtelee jääkaappiosaston yleislämpötilan mukaan. Tässä tapauksessa siinä on suositeltavaa säilyttää hedelmiä ja vihanneksia, jotka eivät ole herkkiä kylmälle (marjat, omenat, aprikoosit, porkkanat, pinaatti, lehtisalaatti).

Tärkeää: Jos osasto on käynnissä ja siinä on runsaasti vettä sisältäviä elintarvikkeita, hyllyille saattaa tiivistyä kosteutta. Jos näin tapahtuu, sammuta toiminto joksikin aikaa. Kun sijoitat Zero Degrees -osaston ylhyllylle pienikokoisia elintarvikkeita ja pakkauksia, ole varovainen, etteivät ne vahingossa putoa hyllyn ja jääkaappiosaston takaseinän väliin.

Zero Degrees -osaston poistaminen:

Noudata seuraavia ohjeita:

- Osaston poistaminen käy helpommin, jos tyhjennät (ja mahdollisesti poistat) oven alahyllyt.
- Sammuta osasto.
- Poista osasto kääntämällä sitä ylöspäin.
- Poista osaston alla oleva valkoinen muovihylly.

Huomautus: ylähyllyä ja sivutukia ei voi poistaa.

Kun haluat käyttää **Zero Degrees** -osastoa uudelleen, aseta valkoinen muovihylly varovasti osaston alle ennen laatikon laittamista paikalleen ja toiminnon käynnistämistä.

Jos tarvitset jääkaappiin lisätilaa ja haluat vähentää energiankulutusta, sammuta **Zero Degrees** -osasto ja poista se.

Puhdista osasto ja sen komponentit silloin tällöin liinalla, joka on kastettu lämmintä vettä ja neutraaleja, erityisesti jääkaapin sisäosien puhdistukseen tarkoitettuja puhdistusaineita sisältävään liuokseen. Älä upota laatikon alla olevaa valkoista muovihyllyä veteen. Älä käytä hankaavia puhdistusaineita.

Ennen osaston puhdistamista (myös ulkopuolelta) laatikko on poistettava, jotta osaston sähkönsyöttö katkeaa.

TEKNINEN TUKI

Ennen kuin otat yhteyttä tekniseen tukeen:

Käynnistä laite uudelleen ja tarkista, onko ongelma ratkennut. Jos ei, katkaise laitteen virta ja toista toimenpide tunnin kuluttua. Jos laite ei toimi oikein, vaikka olet tarkistanut vikaoppaan listassa kuvatut asiat ja käynnistänyt laitteen uudelleen, ota yhteyttä tekniseen tukeen. Kuvaa ongelma selvästi ja ilmoita seuraavat tiedot:

- vian tyyppi
- malli

- laitteen tyyppi ja sarjanumero (arvokilvessä)
- huoltonumero (jos on) (laitteen sisällä olevassa arvokilvessä sanan SERVICE jälkeen ilmoitettu numero)

SERVICE 0000 000 00000



Huomautus:
Teknisen tuen suorittamaa ovien avaussuunnan vaihtoa ei katsota takuusiaksi.

БЪЛГАРСКИ	Инструкции за употреба	Страница 4
HRVAT	Uputama za uporabu	Stranica 10
ROMÂNĂ	Instrucțiuni de utilizare	Pagina 16
SRPSKI	Uputstvo za upotrebu	Strana 22

УПОТРЕБА ЗА ПЪРВИ ПЪТ

Свържете уреда към електрическата мрежа.

При моделите с електронни компоненти може да бъде подаден звуков сигнал, който посочва, че е активирана алармата за температура: натиснете бутона за изключване на звуковата аларма. Когато е предоставен, поставете антибактериалния филтър против миризми във вентилатора, както е показано на опаковката на филтъра.

Забележка: след включване на уреда трябва да изчакате 4-5 часа за достигане на правилната температура за съхранение за нормално напълнен уред.

ПОДДРЪЖКА И ПОЧИСТВАНЕ НА УРЕДА

Почиствайте понякога уреда с кърпа и разтвор на топла вода и неутрални почистващи препарати, специално предназначени за почистване на вътрешността на хладилника. Не използвайте абразивни почистващи препарати. За да се гарантира непрекъснато и правилно оттичане на водата от обезскрежаването, почиствайте редовно отвътре тръбата за източване, който се намира на гърба на хладилника, в близост до чекмеджето за плодове и зеленчуци, като използвате предоставения инструмент (вижте фигурата).

Преди извършване на поддръжка или почистване извадете щепсела от контакта или изключете уреда от захранването.

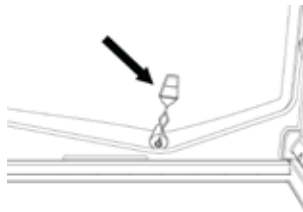

СМЯНА НА КРУШКАТА НА ЛАМПИЧКАТА ИЛИ НА СВЕТОДИОДНА КРУШКА

(в зависимост от модела)

Преди подмяна на крушката на лампичката винаги изключете уреда от захранването.

Инструкциите по-долу са базирани на типа на крушката на лампичката за вашия продукт.

Подменете крушката с такава със същите характеристики, налична от отдела за техническа помощ и оторизирани търговци.

Лампичка тип 1)

За да отстраните крушката на лампичката, развийте я обратно на часовниковата стрелка, както е показано на фигурата.

Изчакайте 5 минути, преди да свържете отново уреда.



- стандартна крушка на лампичката (макс. 25 W)

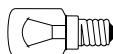

Крушка на лампичката

или

- светодиодна крушка на лампичката (със същите характеристики) налична само от отдела за техническа помощ

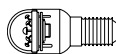

Светодиодна крушка на лампичка

Лампичка тип 2)

Ако продуктът разполага със светодиодни лампички, както е показано на фигурата по-долу, се свържете с отдела за техническа помощ, ако се нуждаете от резервна лампичка.

Светодиодите издържат по-дълго от стандартните крушки на лампички, подобряват видимостта във вътрешността и са екологично съобразни.

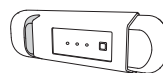

В СЛУЧАЙ НА НЕИЗПОЛЗВАНЕ НА УРЕДА

Изключете уреда от захранването, изпразнете го, извършете обезскрежаване и (ако е необходимо) го почистете. Оставете вратите леко отворени, за да се позволи циркулация на въздух вътре в отделенията. По този начин се избягва образуване на плесен и неприятни миризми.

В СЛУЧАЙ НА ПРЕКЪСВАНЕ НА ЗАХРАНВАНЕТО

Дръжте вратите затворени така, че храните да останат студени колкото е възможно по-дълго. Не замразявайте отново частично размразени храни. В случай на продължително прекъсване на захранването, може да се активира алармата за прекъсване на захранването (при продуктите с електронни компоненти).

ОТДЕЛЕНИЕ НА ХЛАДИЛНИКА

Отделението на хладилника позволява съхраняване на пресни храни и напитки.

Пълното му обезскрежаване е автоматично.

Наличието понякога на капки вода по вътрешната задна стена на отделението е признак, че е в ход фазата на автоматично обезскрежаване. Водата от обезскрежаването се отвежда в тръбата за изтичане и се събира в съд, откъдето се изпарява.

В зависимост от модела, продуктът може да разполага със специално отделение „Нула градуса“, което е идеално за съхраняване на прясно месо и риба.

Предупреждение: не почиствайте аксесоарите на хладилника в съдомиялна машина.

Забележка: температурата на околната среда, честота на отваряне на вратите и местоположението на уреда могат да оказват влияние върху вътрешните температури в двете отделения. Настройте тези температури в зависимост от тези фактори.

Забележка: при условия на голяма влажност в отделението на хладилника може да се образува кондензация, особено по стъклениите рафтове. В този случай се препоръчва да затворите контейнерите с течности (напр. контейнер с бульон), да обвийте храни с високо съдържание на вода (напр. зеленчуци) и да включите вентилатора, ако има такъв.

Отстраняване на чекмеджето за плодове и зеленчуци (в зависимост от модела)

Изтеглете чекмеджето за плодове и зеленчуци, доколкото излиза, повдигнете и го извадете. За да е по-лесно изваждането на чекмеджето за плодове и зеленчуци, може да е необходимо да изпразните (и вероятно да отстраните) двата долни рафта на вратата и след това да продължите с изваждането на чекмеджето.

Вентилатор и антибактериален филтър против миризми (в зависимост от модела)

Вентилаторът позволява равномерно разпределение на температурите в отделенията и в резултат на това по-добро запазване на храните и намаляване на излишната влажност. Не закривайте вентилационната област. Вентилаторът може да се включва/изключва ръчно (вижте краткото ръководство); ако е включен, той работи автоматично, когато е необходимо.

ОТДЕЛЕНИЕ НА ФРИЗЕРА

Модел с отделно отделение на фризера

Отделението на фризера *** ** *** позволява съхранение на замразени храни (за периода, посочен на опаковката) и замразяване на пресни храни. Количеството на пресните храни, които могат да бъдат замразени за 24 часа, е посочено на табелката с основните данни. Подредете пресните храни в областта за замразяване в отделението на фризера (вижте краткото ръководство), като оставите достатъчно пространство около храните за осигуряване на свободно циркулиране на въздух. Препоръчва се да не замразявате отново частично размразените храни. От важно значение е да обвийте храните така, че да се възпрепятства навлизането на вода, влажност или кондензация.

Правене на ледени кубчета

Напълнете 2/3 от ваничката за лед (ако е налична) с вода и я поставете обратно в отделението на фризера. При никакви обстоятелства не използвайте остри или заострени предмети за изваждане на леда.

Отстраняване на чекмеджетата (в зависимост от модела)

Изтеглете чекмеджетата навън, доколкото излизат, повдигнете и ги извадете. За осигуряване на повече пространство отделението на фризера може да се използва без чекмеджетата.

Уверете се, че вратата се затваря правилно след поставяне на храните обратно на скарите/рафтовете.

Модели с вътрешно отделение на продукта

В отделението на фризера *** ** *** можете да замразявате и пресни храни. Количеството на пресните храни, които могат да бъдат замразени за 24 часа, е посочено на табелката с основните данни.

Как да замразявате пресни храни:

- подредете храните на скарата, ако е налична (фигура 1), или директно в долната част на отделението (фигура 2)
- поставете храните в центъра на *** ** *** отделението така, че да не влизат в контакт с храните, които вече са замразени, запазвайки разстояние от около 20 mm (фигури 1 и 2).

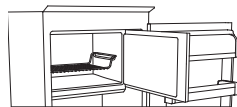

Фигура 1

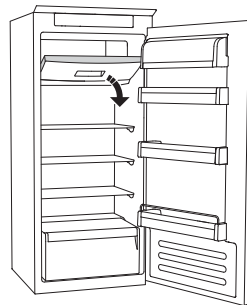

Фигура 2

КАК ДА ОБЕЗСКРЕЖАВАТЕ ОТДЕЛЕНИЕТО НА ФРИЗЕРА (в зависимост от модела)

За моделите без скреж не е необходимо да се извършват процедурите за обезскрежаване. За други модели натрупването на скреж е нормално.

Количеството и скоростта на натрупване на скреж варира в зависимост от околните условия и честотата на отваряне на вратата. Препоръчва се да настроите температурата на по-ниска или, ако е налична, да включите функцията за бързо замразяване (вижте краткото ръководство) четири часа преди изваждане на храните от отделението на фризера, за да се удължи запазването на храните по време на фазата на обезскрежаване. За да обезскрежите, изключете уреда и извадете чекмеджетата. Поставете замразените храни на хладно място. Оставете вратата отворена, за да се позволи разтопяването на скрежа. За избягване на излизането на водата по време на обезскрежаването се препоръчва да поставите абсорбентна кърпа в долната част на отделението на фризера и да я изстисквате редовно. Почистете вътрешността на отделението на фризера и го подсушете внимателно. Включете отново уреда и поставете обратно храната вътре.

СИСТЕМА ЗА СПИРАНЕ НА ОБРАЗУВАНЕТО НА СКРЕЖ (в зависимост от модела)

СИСТЕМАТА ЗА СПИРАНЕ НА ОБРАЗУВАНЕТО НА СКРЕЖ (налична в зависимост от модела) улеснява процедурата на обезскрежаване на отделението на фризера. Аксесоарът СПИРАНЕ НА ОБРАЗУВАНЕТО НА СКРЕЖ (фигура 1) е проектиран за събиране на част от срежа, който се образува в отделението на фризера, и е лесен за отстраняване и почистване, с което намалява времето, необходимо за обезскрежаване на вътрешността на отделението на фризера.

За да отстраните скрежа от аксесоара за СПИРАНЕ НА ОБРАЗУВАНЕТО НА СКРЕЖ, следвайте процедурата за почистване, посочена по-долу.

ПРОЦЕДУРА ЗА ПОЧИСТВАНЕ НА АКСЕСОАРА ЗА СПИРАНЕ НА ОБРАЗУВАНЕТО НА СКРЕЖ

- Отворете вратата на отделението на фризера и извадете горното чекмедже (фигура 2).
- Разкачете аксесоара СПИРАНЕ НА ОБРАЗУВАНЕТО НА СКРЕЖ (фигура 3) и го отстранете (фигура 4), като внимавате да не го изпуснете върху стъкления рафт отдолу. Забележка: ако аксесоарът е блокирал или труден за отстраняване, не продължавайте да се опитвате да го отстраните, а преминете към завършване на обезскрежаването на отделението на фризера.
- Затворете вратата на отделението на фризера.
- Отстранете скрежа от аксесоара, като го изплакнете под течаща (но не гореща) вода (фигура 5).
- Оставете аксесоара да се отцеди и подсушете пластмасовите части с мека кърпа.
- Монтирайте отново аксесоара, като поставите задната част върху издадените части, показани на фигура 7-А, след което поставете отново дръжката на аксесоара във фиксаторите отгоре (фигура 7-В).
- Поставете отново горното чекмедже и затворете вратата на отделението на фризера.

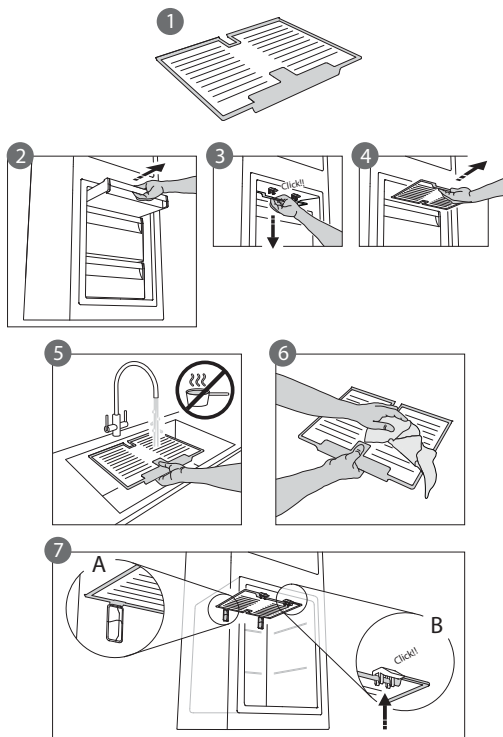

Можете да почиствате само аксесоара за СПИРАНЕ НА ОБРАЗУВАНЕТО НА СКРЕЖ без пълно обезскрежаване на отделение на фризера. Редовното почистване на аксесоара за СПИРАНЕ НА ОБРАЗУВАНЕТО НА СКРЕЖ помага за намаляване на необходимостта от пълно обезскрежаване на отделението на фризера.

Забележка: спецификациите на продукта, включително обема и енергията, са изчислени без аксесоара за СПИРАНЕ НА ОБРАЗУВАНЕТО НА СКРЕЖ.

ОТДЕЛЕНИЕ „НУЛА ГРАДУСА“

(в зависимост от модела)

Отделението „Нула градуса“ е специално проектирано за поддържане на ниска температура и подходяща влажност с цел запазване на пресните храни за по-дълго време (напр. месо, риба, плодове и зимни зеленчуци).

Технологията за контролиране на влажността в съчетание с Activ0° осигурява най-добро запазване на храните, когато те не са напълно опаковани.

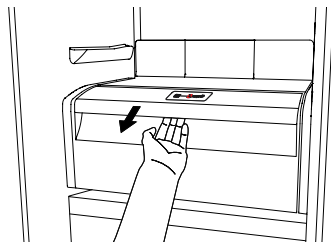

Включване и изключване на отделението

Вътрешната температура на отделението е около 0°, когато отделението е включено.

За да включите отделението, натиснете бутона, показан на фигурата, за повече от една секунда, докато символът светне.

Светещият символ посочва, че отделението работи. Натиснете бутона отново за повече от една секунда, за да изключите отделението. За да изключите напълно отделението, трябва да извадите чекмеджето.

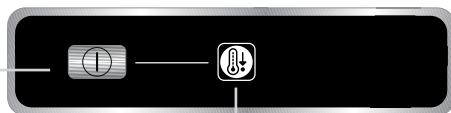

За правилното функциониране на отделението „Нула градуса“ е необходимо:

- отделението на хладилника да е включено
- температурата да е между **+2°C** и **+6°C**
- чекмеджето в отделението „Нула градуса“ трябва да е поставено, за да се включи
- една от следните специални функции да не е избрана: Готовност, Охлаждане-изкл., Ваканция (ако е налична), в този случай отстранете храната, намираща се вътре.

Забележка:

- ако символът не светва, когато включите отделението, проверете дали чекмеджето е правилно поставено; ако проблемът продължава, се свържете с отдела за техническа помощ.
- ако отделението е включено и чекмеджето е отворено, символът на контролния панел може да се изключи автоматично. Символът ще светне отново, когато чекмеджето се постави
- независимо от състоянието на отделението, можете да чуete слаб шум, който трябва да се приема за нормален
- когато отделението не работи, температурата в него зависи от общата температура в отделението на хладилника. В този случай се препоръчва плодовете и зеленчуците, които не са чувствителни към студено (дребни безкостилкови плодове, ябълки, кайсии, моркови, спанак, маруля и т.н.), да се съхраняват в него.

Важно: ако отделението е включено и е налична храна с високо съдържание на вода, по рафтовете може да се образува кондензация. В този случай изключете функцията временно. Обръщайте особено внимание, когато поставяте храни и контейнери с малък размер на горния рафт на отделението „Нула градуса“, за да предотвратите случайното им падане между рафта и задната стената на отделението на хладилника.

Отстраняване на отделението „Нула градуса“:

Изпълнете следните стъпки:

- за да се улесни отстраняването на отделението, препоръчваме да го изпразните (и вероятно да отстраните) долните рафтове на вратата
- изключете отделението
- отстранете отделението, като го завъртите нагоре
- отстранете белия пластмасов рафт под отделението

Забележка: горният рафт и страничните подпори не могат да се отстраняват.

За да използвате отново отделението „Нула градуса“, поставете обратно белия пластмасов рафт под отделението, преди да поставите чекмеджето и да включите пак функцията.

За увеличаване на обема в хладилника и намаляване на консумацията на енергия се препоръчва да изключите отделението „Нула градуса“ и да го отстраните.

Почиствайте понякога отделението и неговите компоненти, като използвате кърпа и разтвор на топла вода (и обръщайте внимание за избягване на потапяне на белия пластмасов рафт под чекмеджето) и неутрални почистващи препарати, специално предвидени за почистване на вътрешността на хладилника. Не използвайте абразивни почистващи препарати.

Преди почистване на отделението (и отвън) е необходимо да отстраните чекмеджето, за да изключите захранването към отделението.

ОТДЕЛ ЗА ТЕХНИЧЕСКА ПОМОЩ

Преди да се свържете с отдела за техническа помощ:

Рестартирайте уреда, за да проверите дали проблемът не се е разрешил. Ако не е, изключете отново уреда и повторете процедурата след един час.

Ако след завършване на проверките, посочени в ръководството за неизправности, и след рестартиране, уредът продължава да работи неправилно, се свържете с отдела за техническа помощ, опишете проблема и посочете:

- вида на неизправността
- модела

- типа и серийния номер на уреда (посочен на табелката с основните данни)
- сервизния номер (ако е наличен) (посочен след думата „SERVICE“ на табелката с основните данни, поставена вътре в уреда)

SERVICE 0000 000 00000



Забележка:

Реверсирането на вратите на уреда, ако се извършва от отдела за техническа помощ, не се счита за иск по гаранцията.

БЪЛГАРСКИ	Инструкции за употреба	Страница 4
HRVAT	Uputama za uporabu	Stranica 10
ROMÂNĂ	Instrucțiuni de utilizare	Pagina 16
SRPSKI	Uputstvo za upotrebu	Strana 22

PRVA UPORABA

Priključite uređaj na električnu mrežu.

U modelima s elektronikom može se oglasiti zvučni signal kao znak da je aktiviran temperaturni alarm: pritisnite gumb za isklj. zvučnog alarma. Ako je isporučen, antibakterijski filter protiv neugodnog mirisa namjestite na ventilatoru (vidi pakovanje filtra).

Napomena: Nakon uključivanja uređaja, pričekajte 4-5 sati da se dostigne odgovarajuća temperatura pohrane za normalno napunjeni uređaj.

ODRŽAVANJE I ČIŠĆENJE UREĐAJA

Povremeno očistite uređaj krpom i otopinom tople vode i neutralnih sredstava za čišćenje, posebice kod čišćenja unutrašnjosti hladnjaka. Ne koristite abrazivna sredstva za čišćenje. Kako biste osigurali neprekinut i pravilan protok vode za odleđivanje, redovito čistite unutrašnjost odvoda na stražnjoj stijenci odjeljka hladnjaka u blizini ladice za voće i povrće koristeći isporučeni pribor (pogledajte sliku).

Prije održavanja ili čišćenja, izvadite utikač iz utičnice ili isključite uređaj iz električne mreže.

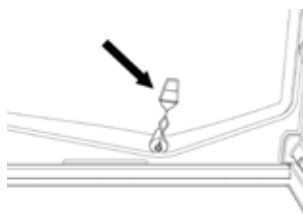

ZAMJENA STANDARDNE ILI LED-ŽARULJICE

(ovisno o modelu)

Prije zamjene žaruljice, uvijek isključite uređaj iz električne mreže. Potom slijedite upute na temelju tipa žaruljice za vaš proizvod.

Stavite novu žaruljicu istih karakteristika, koja je dostupna preko Odjela za tehničku podršku ili ovlaštenog dobavljača.

Tip žaruljice 1)

Kako biste uklonili žaruljicu, odvijte je u smjeru suprotno kazaljci na satu (prikazano na slici). Pričekajte 5 minuta i ponovno priključite uređaj.



- standardna žaruljica (maks. 25 W)



Žaruljica

ili

- LED-žaruljica (istih karakteristika)
dostupna samo preko Odjela za tehničku podršku



LED-žaruljica

Tip žaruljice 2)

Ako proizvod ima LED-žaruljice (prikazano na donjoj slici), za zamjenu se obratite Odjelu za tehničku podršku.

LED-žaruljice traju dulje od standardnih, pružaju bolju vidljivost i ne štete okolišu.

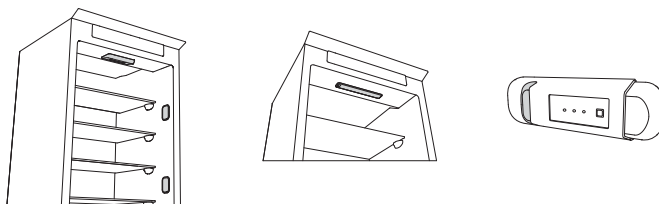

KADA SE UREĐAJ NE KORISTI

Isključite uređaj iz električne mreže, ispraznite ga, po potrebi odledite i očistite. Vrata držite malo otvorena kako bi zrak mogao ulaziti u odjeljke. Tako ćete izbjeći pojavu plijesni i neugodnog mirisa.

U SLUČAJU PREKIDA NAPAJANJA

Držite vrata zatvorena kako bi hrana što dulje ostala hladna. Nemojte ponovno zaledivati djelomično odleđenu hranu. Kod duljeg prekida napajanja, mogao bi se aktivirati i alarm za isključivanje (kod proizvoda s elektronikom).

ODJELJAK HLADNJAKA

Odjeljak hladnjaka omogućava pohranu svježe hrane i pića.

Odjeljak hladnjaka odleđuje se potpuno automatski.

Povremena pojava kapljica vode na unutarnjoj stražnjoj stijenci odjeljka znak je automatske faze odleđivanja. Odleđena voda kanalicom se provodi do odvoda i potom sakuplja u spremniku iz kojeg isparava.

Ovisno o modelu, proizvod može biti opremljen posebnim odjeljkom "Nula stupnjeva", koji je idealan za pohranu svježeg mesa i ribe.

Upozorenje: nemojte čistiti pribor hladnjaka u perilici suda.

Napomena: okolna temperatura te učestalost otvaranja i zatvaranja vrata uređaja može utjecati na temperature unutar dva odjeljka. Namjestite temperature prema tim faktorima.

Napomena: u vrlo vlažnim uvjetima može se pojaviti kondenzacija u odjeljku hladnjaka, posebice na staklenim policama. U tom slučaju preporučuje se da zatvorite posude s tekućinom (npr. lonac s temeljcem), omotate hranu s visokim udjelom vode (npr. povrće) i potom uključite ventilator ako postoji.

Uklanjanje ladice za voće i povrće (ovisno o modelu)

Izvucite ladicu do kraja, podignite je i izvadite.

Kako biste lakše izvadili ladicu za voće i povrće, možda ćete trebati isprazniti (i po mogućnosti ukloniti) dvije donje police s vrata i potom nastaviti s uklanjanjem ladice.

Antibakterijski filter protiv neugodnog mirisa (ovisno o modelu)

Ventilator omogućava ravnomjernu raspodjelu temperature unutar odjeljaka i time bolje čuvanje hrane uz manju vlažnost. Uklonite sve što ometa rad ventilatora. Ventilator se može ručno uključiti/isključiti (pogledajte Kratki priručnik); ako je uključen, po potrebi radi automatski.

ODJELJAK ZALEĐIVAČA

Model sa zasebnim odjeljkom zaleđivača

Odjeljak zaleđivača ******* omogućava pohranu zaleđene hrane (razdoblje je navedeno na pakovanju) te zaleđivanje svježe hrane. Količina svježe hrane koju se može zalediti za 24 sata navedena je na nazivnoj pločici. Stavite svježu hranu u odjeljak zaleđivača (pogledajte Kratki priručnik), ostavljajući dovoljno mjesta oko pakovanja hrane kako bi zrak mogao slobodno cirkulirati. Preporučuje se da ponovno ne zaleđujete djelomično odleđenu hranu. Važno je omotati hranu tako da je spriječeno prodiranje vode, vlaga ili kondenzacije.

Pravljenje kockica leda

Napunite vodom 2/3 pretinca za led (ako postoji) i vratite ga u odjeljak zaleđivača. Nipošto nemojte koristiti oštre ili šiljaste predmete za uklanjanje leda.

Uklanjanje ladica (ovisno o modelu)

Izvucite ladice kraja, podignite ih i izvadite. Za više prostora, odjeljak zaleđivača možete koristiti bez ladica.

Pobrinite se da su vrata pravilno zatvorena nakon što vratite hranu na rešetke/police.

Modeli s unutarnjim odjeljkom za proizvode

U odjeljku zaleđivača ******* možete zalediti i svježu hranu. Količina svježe hrane koju se može zalediti za 24 sata navedena je na nazivnoj pločici.

Zaleđivanje svježe hrane:

- stavite hranu na rešetku, ako postoji (slika 1) ili izravno na pod odjeljka (slika 2)
- namjestite hranu u sredinu odjeljka ******* tako da ne dolazi u kontakt hranom koja je zaleđena, zadržavajući udaljenost od otprilike 20 mm (slike 1 i 2).

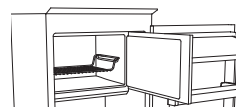

Slika 1

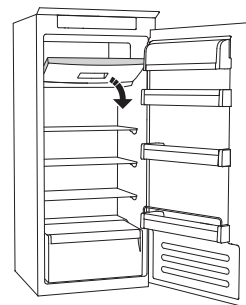

Slika 2

NAČIN ODLEĐIVANJA ODJELJKA ZALEĐIVAČA (ovisno o modelu)

Kod modela bez zaleđivanja nije potrebno izvršiti odleđivanje.

Kod drugih modela je pojava leda normalna.

Količina i brzina nakupljanja leda ovisi o okolnim uvjetima i učestalosti otvaranja vrata. Preporučuje se postaviti temperaturu na nižu razinu ili, ako postoji, uključiti funkciju brzog zaleđivanja (pogledajte Kratki priručnik) četiri sata prije uklanjanja hrane iz odjeljka zaleđivača kako bi se produljilo čuvanje hrane tijekom odleđivanja. Za odleđivanje isključite uređaj i uklonite ladice. Stavite zaleđenu hranu na hladno mjesto. Ostavite vrata otvorena kako bi se led otopio. Kako biste spriječili curenje vode tijekom odleđivanja, preporučuje se da stavite upijajuću krpu na dno odjeljka zaleđivača i redovito je iscijedite.

Očistite unutrašnjost odjeljka zaleđivača i pažljivo ga osušite.

Ponovno uključite uređaj i vratite hranu.

SUSTAV STOP FROST (ovisno o modelu)

SUSTAV STOP FROST (dostupno ovisno o modelu) olakšava odleđivanje odjeljka zaleđivača. Element STOP FROST (slika 1) predviđen je za sakupljanje dijela leda koji se nakupi u odjeljku zaleđivača te se lako uklanja i čisti, a time skraćuje odleđivanje unutar odjeljka zaleđivača.

Za uklanjanje leda na elementu STOP FROST, slijedite donje korake za čišćenje.

POSTUPAK ČIŠĆENJA ELEMENTA STOP FROST

- Otvorite vrata zaleđivača i uklonite gornju ladicu (slika 2).
- Otpustite element STOP FROST (slika 3) i uklonite ga (slika 4), a pritom pazite da ga ne ispuštite na donju staklenu policu. Napomena: ako se element zaglavi ili se otežano uklanja, nemojte ga pokušavati nasilu ukloniti, nego izvršite potpuno odleđivanje odjeljka zaleđivača.
- Zatvorite vrata odjeljka zaleđivača.
- Uklonite led s elementa tako da ga isperete pod tekućom (ne vrućom) vodom (slika 5).
- Ostavite element da se osuši, a plastične dijelove obrišite mekanom krpicom.
- Vratite element tako da stavite stražnju stranu u izbočine sa slike 7-A, a potom ponovno pričvrstite ručicu elementa na gornje spone (slika 7-B).
- Vratite gornju ladicu i zatvorite vrata odjeljka zaleđivača.

Element STOP FROST može se očistiti sam bez potpunog odleđivanja odjeljka zaleđivača. Redovito čišćenje elementa STOP FROST smanjuje potrebu za potpuno odleđivanje odjeljak zaleđivača.

Napomena: specifikacije proizvoda, uključujući volumen i energiju, izračunavaju se bez elementa STOP FROST.

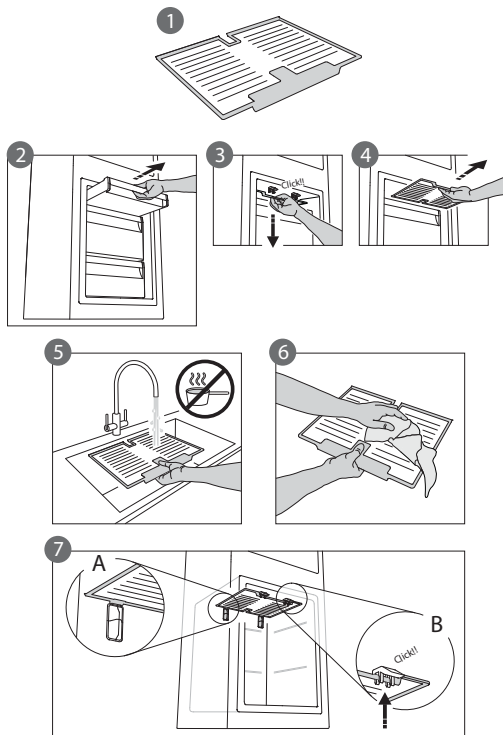

ODJELJAK “NULA STUPNJEVA” (ovisno o modelu)

Odjeljak “Nula stupnjeva” posebno je namijenjen zadržavanju niske temperature i odgovarajuće vlažnosti za dulje čuvanje svježije hrane (primjerice, meso, riba, voće i zimsko povrće).

Tehnologija kontrole vlage s Activ0° osigurava najbolje čuvanje kada namirnice nisu u potpunosti pakirane.

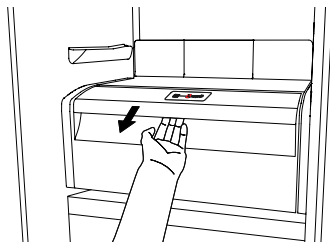

Uključivanje i isključivanje odjeljka

Temperatura unutar odjeljka je otprilike 0° kada se odjeljak uključi.

Za uključivanje odjeljka pritisnite gumb (prikazan na slici) i zadržite ga dulje od jedne sekunde dok simbol ne zasvijetli.

Simbol koji svijetli znači da odjeljak radi. Ponovno pritisnite gumb i zadržite ga preko jednu sekundu kako biste isključili odjeljak. Kako biste potpuno isključili odjeljak, trebate ukloniti ladicu.

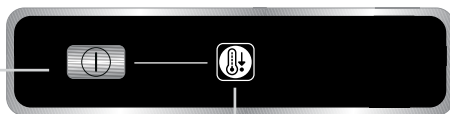

Za pravilan rad odjeljka “Nula stupnjeva” potrebno je sljedeće:

- odjeljak hladnjaka treba biti uključen
- temperatura je između +2 °C i +6 °C
- ladicu u odjeljku “Nula stupnjeva” treba biti umetnuta kako bi se omogućilo uključivanje
- nije odabrana jedna od sljedećih posebnih funkcija: Stanje pripravnosti, Rashlađivanje, Odmor (ako postoji), jer u tom slučaju trebate ukloniti hranu.

Napomena:

- ako simbol ne svijetli kada uključite odjeljak, provjerite je li ladicu pravilno umetnuta; ako se problem i dalje pojavljuje, obratite se ovlaštenom Odjelu za tehničku podršku.
- ako je odjeljak uključen i ladicu je otvorena, možda će simbol na upravljačkoj ploči automatski prestati svijetliti. Simbol će ponovno svijetliti kada se umetne ladicu
- neovisno o stanju odjeljka, možda ćete čuti neuobičajeni zvuk koji ne ukazuje na problem
- kada se odjeljak ne koristi, unutarnja temperatura ovisi o općoj temperaturi u odjeljku hladnjaka. U tom slučaju preporučujemo da u njega stavite povrće i voće koje nije osjetljivo na hladnoću (jagode, jabuke, marelice, mrkve, špinat, salata, itd.).

Važno: ako je odjeljak uključen kada je u njemu hrana s visokim udjelom vode, na policama se može pojaviti kondenzirana voda. U tom slučaju, privremeno isključite ovu funkciju.

Pazite kada stavljate malu hranu i posude na gornju policu odjeljka “Nula stupnjeva” kako biste spriječili slučajno ispadanje između police i stražnje stijenke odjeljka hladnjaka.

Uklanjanje odjeljka “Nula stupnjeva”:

Izvršite ove korake:

- kako biste lakše uklonili odjeljak, preporučujemo da ispraznite (i po mogućnosti uklonite) donje police s vrata
- isključite odjeljak
- uklonite odjeljak tako da ga okrenete prema gore
- uklonite plastičnu policu ispod odjeljka

Napomena: ne mogu se ukloniti gornja policica i bočni oslonci.

Kod ponovnog korištenje odjeljka “**Nula stupnjeva**”, pažljivo namjestite bijelu plastičnu policu ispod odjeljka prije umetanja ladice i ponovnog uključivanja funkcije.

Za veći volumen hladnjaka i smanjenu potrošnju energije, preporučuje se da isključite odjeljak “**Nula stupnjeva**” i uklonite ga.

Povremeno očistite odjeljak i njegove komponente krpom i otopinom tople vode i neutralnih sredstava za čišćenje, posebice kod čišćenja unutrašnjosti hladnjaka (pritom pazite da ne prodronite bijelu plastičnu policu pod ladicu). Ne koristite abrazivna sredstva za čišćenje.

Prije čišćenja odjeljka (također izvana), potrebno je ukloniti ladicu kako biste mogli isključiti napajanje odjeljka.

ODJEL ZA TEHNIČKU PODRŠKU

Prije kontaktiranja s Odjelom za tehničku podršku:

Ponovno pokrenite uređaj i provjerite pojavljuje li se problem i dalje. Ako je problem uklonjen, isključite uređaj i ponovite ovaj postupak za jedan sat.

Ako uređaj i dalje bude neispravan, nakon što ste izvršili provjere navedene u smjernicama za kvarove i nakon ponovnog pokretanja uređaja, obratite se Odjelu za tehničku podršku i jasno opišite problem navodeći sljedeće podatke:

- vrsta kvara
- model

- tip i serijski broj uređaja (naveden na nazivnoj pločici)
- servisni broj (ako postoji) (broj koji se nalazi iza riječi “SERVICE” na natpisnoj pločici koja je smještena u unutrašnjosti uređaja).

SERVICE 0000 000 00000



Napomena:
Okretanje vrata uređaja na drugu stranu (ako to izvrši Odjel za tehničku podršku) nije temelj za primjenu jamstvenih uvjeta.

БЪЛГАРСКИ	Инструкции за употреба	Страница 4
HRVAT	Uputama za uporabu	Stranica 10
ROMÂNĂ	Instrucțiuni de utilizare	Pagina 16
SRPSKI	Uputstvo za upotrebu	Strana 22

PRIMA UTILIZARE

Conectați aparatul la rețeaua de alimentare electrică.

La modelele cu componente electronice, se poate emite un semnal sonor, ceea ce înseamnă că alarma de temperatură a fost activată: apăsați pe butonul de oprire a alarmei. Dacă aparatul este prevăzut cu filtru antibacterian și anti-miros, amplasați-l în ventilator așa cum se indică pe ambalajul filtrului.

Notă: După ce puneți aparatul în funcțiune, trebuie să așteptați 4-5 ore până când se atinge temperatura adecvată de păstrare a alimentelor pentru un aparat încărcat normal.

ÎNTREȚINEREA ȘI CURĂȚAREA APARATULUI

Din când în când, curățați aparatul cu o cârpă înmuiată într-o soluție de apă caldă și agenți de curățare speciali pentru curățarea interiorului frigiderului. Nu folosiți agenți de curățare abrazivi. Pentru a asigura scurgerea constantă și corectă a apei rezultate din dezghețare, curățați periodic interiorul canalului de scurgere, situat pe peretele posterior al compartimentului frigider, lângă sertarul pentru fructe și legume, folosind ustensila din dotare (vezi figura). Înainte de a efectua orice operație de întreținere sau curățare, scoateți ștecherul din priză sau deconectați aparatul de la rețeaua electrică.

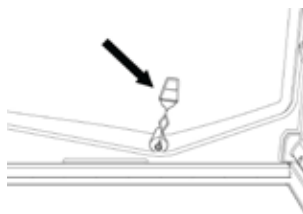

ÎNLOCUIREA BECULUI SAU A LED-ULUI (în funcție de model)

Deconectați întotdeauna aparatul de la rețeaua electrică înainte de a înlocui becul. Apoi urmați instrucțiunile în funcție de tipul de bec cu care este echipat produsul. Înlocuiți becul cu unul cu aceleași caracteristici, disponibil la Serviciul de Asistență Tehnică sau la vânzătorii autorizați.

Bec de tipul 1)

Pentru a scoate becul, deșurubați-l în sens anti-orar, așa cum se indică în figură. Așteptați 5 minute înainte de a conecta din nou aparatul.



- bec obișnuit (max. 25 W)



Becul

sau

- bec cu LED (cu aceleași caracteristici)
disponibil numai la Serviciul de Asistență Tehnică



Becul cu LED

Bec de tipul 2)

Dacă produsul este prevăzut cu LED-uri, așa cum se arată în figurile de mai jos, adresați-vă Serviciului de Asistență Tehnică dacă aveți nevoie de un bec de schimb.

Față de becurile obișnuite, LED-urile durează mai mult, îmbunătățesc vizibilitatea în interior și sunt ecologice.

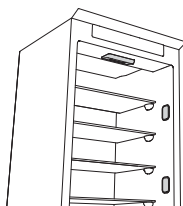

DACĂ APARATUL NU ESTE FOLOSIT

Deconectați aparatul de la rețeaua electrică, goliți-l, dezghețați-l (dacă este necesar) și curățați-l. Lăsați ușile întredeschise pentru a permite aerului să circule în interiorul compartimentelor. Astfel evitați formarea mușei și apariția mirosurilor neplăcute.

ÎN CAZUL ÎNTRERUPERII ALIMENTĂRII CU ENERGIE ELECTRICĂ

Țineți închise ușile pentru ca alimentele să rămână reci cât mai mult timp posibil. Nu congelați din nou alimentele care s-au dezghețat parțial. Dacă pana de curent se prelungește, este posibil să se activeze și alarma de întrerupere a curentului (la produsele cu componente electronice).

COMPARTIMENTUL FRIGIDER

Compartimentul frigider permite păstrarea alimentelor proaspete și a băuturilor.

Compartimentul frigider se dezgheată complet automat.

Prezența ocazională a picăturilor de apă pe pereții interior posterior al compartimentului indică faza de dezghețare automată. Apa rezultată din dezghețare este condusă într-un canal de scurgere, apoi este colectată într-un recipient, din care se evaporă.

În funcție de model, produsul poate fi echipat cu un compartiment special „Zero grade”, ideal pentru păstrarea peștelui și a cărnii proaspete.

Avertisment: nu curățați accesoriile frigiderului în mașina de spălat vase.

Notă: temperatura ambiantă, frecvența cu care se deschid ușile și poziția aparatului pot influența temperaturile interne din cele două compartimente. Setați temperaturile în funcție de acești factori.

Notă: într-un mediu cu umiditate foarte ridicată, în compartimentul frigider se poate produce condens, mai ales pe rafturile de sticlă. În acest caz, se recomandă să acoperiți recipientele care conțin lichide (de ex. o oală cu supă), să ambalați alimentele cu conținut ridicat de apă (de ex. legumele) și să porniți ventilatorul (dacă există).

Scoaterea sertarului pentru fructe și legume (în funcție de model)

Trageți sertarul în afară până la capăt, ridicați-l și scoateți-l.

Pentru a scoate mai ușor sertarul pentru fructe și legume, este posibil să fie nevoie să goliți (și eventual să scoateți) cele două rafturi inferioare de pe ușă, apoi să continuați cu scoaterea sertarului.

Ventilatorul și filtrul antibacterian și anti-miros (în funcție de model)

Ventilatorul permite o distribuție uniformă a temperaturilor în interiorul compartimentelor, prin urmare asigurând o păstrare mai bună a alimentelor și reducerea excesului de umiditate. Nu blocați zona de ventilare. Ventilatorul poate fi pornit/oprit manual (consultați Ghidul rapid); dacă este pornit, funcționează automat atunci când este nevoie.

COMPARTIMENTUL CONGELATOR

Modelul cu compartiment congelator separat

Compartimentul congelator *** ** *** permite păstrarea alimentelor congelate (pe perioada indicată pe ambalaj) și congelarea alimentelor proaspete. Cantitatea de alimente proaspete care poate fi congelată în 24 de ore este indicată pe plăcuța cu date tehnice. Așezați alimentele proaspete în zona de congelare din interiorul compartimentului congelator (consultați Ghidul rapid), lăsând spațiu suficient în jurul pachetelor pentru a permite libera circulație a aerului. Se recomandă să nu congelați din nou alimentele care s-au dezghețat parțial. Este important să ambalați alimentele astfel încât să se evite pătrunderea apei, a umezelii sau a condensului.

Producerea cuburilor de gheață

Umpleți tăvița pentru gheață (dacă este disponibilă) până la 2/3 cu apă și așezați-o înapoi în compartimentul congelator. Nu folosiți în niciun caz obiecte tăioase sau ascuțite pentru a scoate gheața.

Scoaterea sertarelor (în funcție de model)

Trageți sertarele în afară până la capăt, ridicați-le și scoateți-le. Pentru a beneficia de mai mult spațiu, compartimentul congelator poate fi utilizat fără sertare.

Verificați dacă ușa este închisă corect după ce ați așezat alimentele înapoi pe grătare/rafturi.

Modelele cu compartiment intern

În compartimentul congelator *** ** *** se pot congela și alimente proaspete. Cantitatea de alimente proaspete care poate fi congelată în 24 de ore este indicată pe plăcuța cu date tehnice.

Cum se congelează alimentele proaspete:

- așezați alimentele pe grătar, dacă există (figura 1) sau direct în partea inferioară a compartimentului (figura 2)
- așezați alimentele în mijlocul compartimentului *** ** ***, fără ca acestea să intre în contact cu alimentele deja congelate, păstrând o distanță de aproximativ 20 mm (figurile 1 și 2).



Figura 1



Figura 2

CUM SE DEZGHEAȚĂ COMPARTIMENTUL CONGELATOR (în funcție de model)

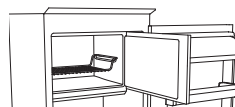
În cazul modelelor fără formare de gheață, nu este necesar să efectuați nicio procedură de dezghețare.

În cazul altor modele, formarea gheții este un proces normal.

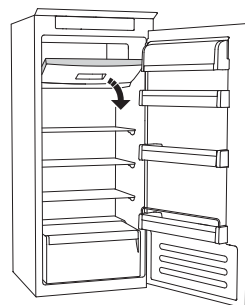
Cantitatea de gheață și rapiditatea cu care se formează variază în funcție de condițiile de mediu și de frecvența de deschidere a ușii. Se recomandă să setați o temperatură mai mică sau să activați funcția de congelare rapidă (dacă există) (consultați Ghidul rapid) cu patru ore înainte de a scoate alimentele din compartimentul congelator, pentru a prelungi starea de conservare a alimentelor în timpul fazei de dezghețare. Pentru a dezgheța compartimentul, opriți aparatul și scoateți sertarele. Amplasați alimentele congelate într-un loc răcoros. Lăsați ușa deschisă pentru a permite topirea gheții. Pentru ca apa să nu se scurgă în timpul dezghețării, se recomandă să așezați o cârpă absorbantă în partea inferioară a compartimentului congelator și să o storceți din când în când. Curățați și uscați cu grijă interiorul compartimentului congelator. Reporniți aparatul și introduceți alimentele.

SISTEMUL OPRIRE ÎNGHEȚARE (în funcție de model)

SISTEMUL OPRIRE ÎNGHEȚARE (disponibil la unele modele) facilitează procedura de dezghețare a compartimentului congelator. Accesoriul OPRIRE ÎNGHEȚARE (figura 1) este conceput pentru a colecta o parte din gheața care se formează în compartimentul congelator. Accesoriul este ușor de scos și curățat, reducând astfel timpul necesar pentru dezghețarea interiorului compartimentului congelator.

Pentru a îndepărta gheața de pe accesoriul OPRIRE ÎNGHEȚARE, urmați procedura de curățare descrisă mai jos.

PROCEDURA DE CURĂȚARE A ACCESORIULUI OPRIRE ÎNGHEȚARE

- Deschideți ușa compartimentului congelator și scoateți sertarul superior (figura 2).
- Detașați accesoriul OPRIRE ÎNGHEȚARE (figura 3) și scoateți-l (figura 4), având grijă să nu îl scăpați pe raftul de sticlă de dedesubt.
- Notă: dacă accesoriul este blocat sau este greu de scos, nu încercați să-l mai scoateți, ci continuați să dezghețați complet compartimentul congelator.
- Închideți ușa compartimentului congelator.
- Îndepărtați gheața de pe accesoriu clătindu-l sub apă de la robinet (apa nu trebuie să fie fierbinte) (figura 5).
- Lăsați apa să se scurgă de pe accesoriu până când acesta se usucă și ștergeți părțile din plastic cu o cârpă moale.
- Reintroduceți accesoriul așezând partea din spate a acestuia pe protuberanțele indicate în figura 7-A, apoi fixați mânerul pe clemele de deasupra (figura 7-B).
- Introduceți sertarul superior și închideți ușa compartimentului congelator.

Puteți să curățați accesoriul OPRIRE ÎNGHEȚARE și fără să dezghețați complet compartimentul congelator. Curățarea regulată a accesoriului OPRIRE ÎNGHEȚARE reduce necesitatea de a dezgheța complet compartimentul congelator.

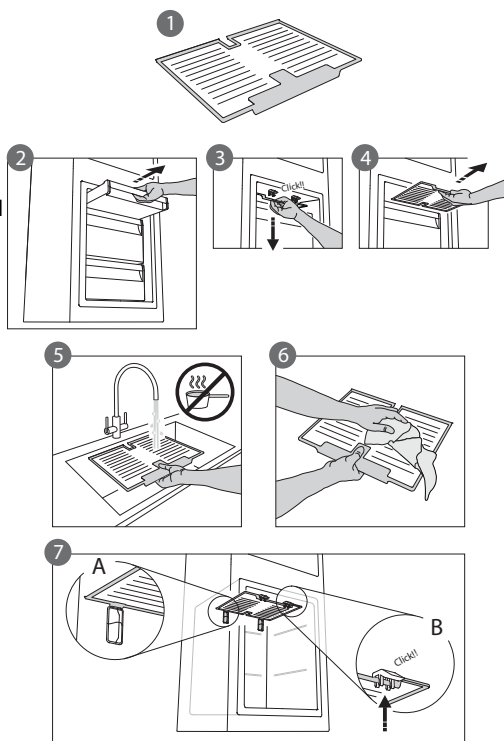

Notă: specificațiile produsului, inclusiv volumul și energia, sunt calculate fără accesoriul OPRIRE ÎNGHEȚARE.

COMPARTIMENTUL „ZERO GRADE”

(în funcție de model)

Compartimentul „Zero grade” este conceput special pentru a menține o temperatură joasă și o umiditate adecvată pentru păstrarea pe perioade mai lungi a alimentelor proaspete (de exemplu carne, pește, fructe și legume de iarnă).

Tehnologia de control al umidității împreună cu sistemul Activ0° asigură cea mai bună păstrare a alimentelor care nu sunt ambalate complet.

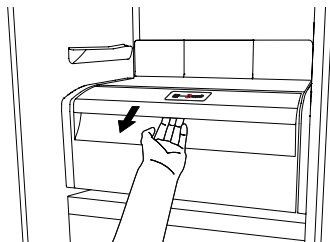

Activarea și dezactivarea compartimentului

Temperatura internă a compartimentului este de aproximativ 0° când acesta este activat.

Pentru a activa compartimentul, apăsați mai mult de o secundă pe butonul indicat în figură, până când simbolul se aprinde.

Simbolul aprins indică funcționarea compartimentului. Apăsați din nou pe pe buton mai mult de o secundă pentru a dezactiva compartimentul. Pentru a dezactiva complet compartimentul, trebuie să scoateți sertarul.

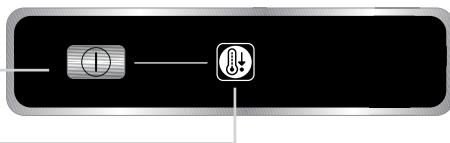

Pentru funcționarea corectă a compartimentului „Zero grade”, sunt necesare următoarele:

- compartimentul frigider este activat
- temperatura este între +2°C și +6°C
- sertarul din compartimentul „Zero grade” trebuie să fie introdus pentru a fi posibilă activarea compartimentului
- următoarele funcții speciale nu sunt selectate: Stand-by, Răcire, Vacanță (dacă sunt disponibile); în acest caz, scoateți alimentele din compartiment.

Notă:

- dacă simbolul nu se aprinde în momentul în care activați compartimentul, asigurați-vă că sertarul este introdus corect; dacă problema persistă, luați legătura cu Serviciul de Asistență Tehnică autorizat.
- în cazul în care compartimentul este activat și sertarul este deschis, simbolul de pe panoul de comandă se poate stinge automat. Simbolul se va aprinde din nou în momentul închiderii sertarului
- indiferent de starea compartimentului, este posibil să auziți un zgomot slab, considerat normal
- când compartimentul nu este activat, temperatura din interior depinde de temperatura generală a compartimentului frigider. În acest caz, se recomandă ca în compartiment să se păstreze fructele și legumele care nu sunt sensibile la frig (fructe de pădure, mere, caise, morcovi, spanac, salată etc.).

Important: atunci când compartimentul este activat și folosit pentru păstrarea alimentelor cu conținut mare de apă, pe rafturi se poate forma condens. În acest caz, dezactivați funcția temporar.

Aveți grijă când așezați alimente și recipiente de mici dimensiuni pe raftul superior al compartimentului „Zero grade”: acestea pot să cadă între raft și peretele posterior al compartimentului frigider.

Scoaterea compartimentului „Zero grade”:

Efectuați următoarele operațiuni:

- pentru a facilita scoaterea compartimentului, se recomandă să goliți (și eventual să scoateți) rafturile inferioare de pe ușă
- dezactivați compartimentul
- scoateți compartimentul rotindu-l în sus
- scoateți raftul alb de plastic de sub compartiment

Notă: scoaterea raftului superior și a suporturilor laterale nu este posibilă.

Pentru a utiliza din nou compartimentul „Zero grade”, așezați cu grijă raftul alb de plastic sub compartiment înainte de a introduce sertarul și a reactiva funcția.

Dacă doriți să măriți volumul frigiderului și să reduceți consumul de energie, se recomandă să dezactivați și să scoateți compartimentul „Zero grade”.

Curățați din când în când compartimentul și componentele sale folosind o cârpă înmuiată într-o soluție de apă caldă și agenți de curățare neutri, speciali pentru curățarea interiorului frigiderului (aveți grijă să nu scufundați în apă raftul alb de plastic de sub sertar). Nu folosiți agenți de curățare abrazivi.

Înainte de a curăța compartimentul (și la exterior), trebuie să scoateți sertarul astfel încât compartimentul să fie deconectat de la alimentarea cu energie electrică.

SERVICIUL DE ASISTENȚĂ TEHNICĂ

Înainte de a lua legătura cu Serviciul de Asistență Tehnică:

Reporniți aparatul pentru a vedea dacă problema se rezolvă. Dacă nu s-a rezolvat, deconectați din nou aparatul și repetați procedura după o oră.

Dacă aparatul continuă să funcționeze incorect după ce ați efectuat toate verificările enumerate în ghidul de remediere a defecțiunilor și ați repornit aparatul, contactați Serviciul de Asistență Tehnică, descrieți clar problema și indicați:

- tipul defecțiunii
- modelul

- tipul și numărul de serie al aparatului (inscripționate pe plăcuța cu date tehnice)
- numărul de service (dacă există) (numărul care se găsește după cuvântul SERVICE pe plăcuța cu date tehnice din interiorul aparatului)

SERVICE 0000 000 00000



Notă:

Dacă este efectuată de Serviciul de Asistență Tehnică, schimbarea direcției de deschidere a ușilor aparatului nu constituie cerere de garanție.

БЪЛГАРСКИ	Инструкции за употреба	Страница 4
HRVAT	Uputama za uporabu	Stranica 10
ROMÂNĂ	Instrucțiuni de utilizare	Pagina 16
SRPSKI	Uputstvo za upotrebu	Strana 22

PRVA UPOTREBA

Priključite aparat na električnu mrežu.

Kod modela sa elektronikom može da se oglasi zvučni signal, što znači da je aktiviran alarm za temperaturu: pritisnite dugme za isključivanje alarma. Kada je priložen, postavite antibakterijski filter protiv neprijatnih mirisa u ventilator kao što je prikazano na pakovanju filtera.

Napomena: Nakon što uključite aparat morate da sačekate 4–5 sati kako bi se postigla odgovarajuća temperatura za odlaganje za normalno popunjen aparat.

ODRŽAVANJE I ČIŠĆENJE APARATA

Povremeno očistite aparat krpom i rastvorom tople vode i neutralnog sredstva za čišćenje koje je namenski napravljeno za čišćenje unutrašnjosti frižidera. Nemojte da koristite abrazivna sredstva za čišćenje. Da biste obezbedili stalan i nesmetan protok vode od otapanja leda, redovno čistite unutrašnjost odvoda na zadnjem zidu frižidera, blizu fioke za voće i povrće pomoću priloženog pribora (pogledajte sliku).

Pre bilo kakvog održavanja ili čišćenja, isključite utikač iz zidne utičnice ili isključite aparat iz električne mreže.

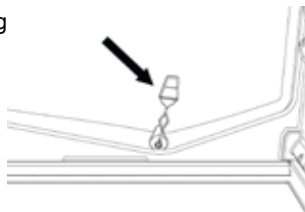

ZAMENA SIJALICE ILI LED SIJALICE

(u zavisnosti od modela)

Uvek isključite aparat iz električne mreže pre nego što zamenite sijalicu. Zatim pratite uputstva na osnovu tipa sijalice za proizvod koji posedujete.

Sijalicu zamenite drugom istih karakteristika koju možete da nabavite preko službe za tehničku podršku i od ovlašćenih prodavaca.

Tip svetla 1)

Da biste uklonili sijalicu, odvijte je u smeru suprotnom od smera kazaljke na satu, kao što je prikazano na slici. Sačekajte 5 minuta pre nego što ponovo priključite aparat.



- standardna sijalica (maks. 25 W)



Sijalica

ili

- LED sijalica (istih karakteristika)

dostupno je samo preko službe za tehničku podršku



LED sijalica

Tip svetla 2)

Ako proizvod ima LED svetlo, kao što je prikazano na donjim slikama, obratite se službi za tehničku podršku ako je potrebna zamena.

LED sijalice traju duže od standardnih sijalica, poboljšavaju vidljivost u unutrašnjosti i ekološki su prihvatljive.

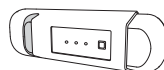

U SLUČAJU DA SE APARAT NEĆE KORISTITI

Isključite aparat iz električne mreže, ispraznite ga, odledite (ako je potrebno) i očistite. Ostavite vrata odškrinuta da biste omogućili cirkulaciju vazduha u odeljcima. Na taj način ćete izbeći razvijanje buđi i neprijatnih mirisa.

U SLUČAJU PREKIDA NAPAJANJA

Držite vrata zatvorena kako bi hrana ostala hladna što duže. Nemojte ponovo da zamrzavate hranu koja se delimično odmrzla. Ako nestanak struje potraje duže, može da se aktivira i alarm za nestanak struje (kod proizvoda sa elektronikom).

ODELJAK FRIŽIDERA

Odeljak frižidera omogućava odlaganje sveže hrane i pića.

Odeljak frižidera se automatski potpuno odleđuje.

Povremeno prisustvo kapljica vode na unutrašnjem zadnjem zidu odeljka ukazuje na fazu automatskog odleđivanja. Voda od otapanja leda se usmerava u odvod, a zatim sakuplja u posudi iz koje isparava.

U zavisnosti od modela, proizvod može da bude opremljen specijalnim „Zero Degrees“ odeljkom koji je idealan za odlaganje svežeg mesa i ribe.

Upozorenje: Nemojte da čistite pribor za frižider u mašini za pranje sudova.

Napomena: Ambijentalna temperatura, učestalost otvaranja vrata i položaj aparata mogu da utiču na unutrašnju temperaturu u dva odeljka. Podesite temperature u skladu sa tim faktorima.

Napomena: U okruženjima sa velikom vlažnošću može da dođe do formiranja kondenzacije u odeljku frižidera, naročito na staklenim policama. U tom slučaju, preporučuje se da zatvorite posude sa tečnošću (npr. posuda sa supom), da umotate hranu sa visokim sadržajem vode (npr. povrće) i da uključite ventilator ako je prisutan.

Uklanjanje fiok e za voće i povrće (u zavisnosti od modela)

Povucite fioku do kraja ka spolja, podignite je i izvadite.

Da biste lakše uklonili fioku za voće i povrće, možda će biti potrebno da ispraznite (a moguće i da uklonite) dve donje police, a zatim da nastavite sa uklanjanjem fiok e.

Ventilator i antibakterijski filter protiv neprijatnih mirisa (u zavisnosti od modela)

Ventilator omogućava ravnomerno raspoređivanje temperature unutar odeljaka i, kao posledica toga, bolje očuvanje hrane i smanjenje suviše vlage. Nemojte da blokirate oblast za ventilaciju. Ventilator je moguće ručno isključiti (pogledajte brzi vodič); ako je uključen, aktivira se automatski po potrebi.

ODELJAK ZAMRZIVAČA

Model sa odvojenim odeljkom zamrzivača

Odeljak zamrzivača *** ** *** omogućava odlaganje smrznute hrane (tokom perioda koji je naveden na pakovanju) i zamrzavanje sveže hrane. Količina sveže hrane koju je moguće zamrznuti tokom jednog dana navedena je na natpisnoj pločici. Rasporedite svežu hranu u delu za zamrzavanje u okviru odeljka zamrzivača (pogledajte brzi vodič) tako da ostavite dovoljno prostora oko paketa sa hranom za slobodnu cirkulaciju vazduha. Preporučuje se da hranu koja se delimično odmrzla ne zamrzavate ponovo. Važno je zapakovati hranu na način koji sprečava prodiranje vode, vlažnosti i kondenzacije.

Pravljenje kockica leda

Napunite 2/3 kalupa za led (ako je dostupan) vodom i vratite ga u odeljak zamrzivača. Ni u kom slučaju nemojte da koristite oštre ili šiljate predmete za vađenje leda.

Uklanjanje fioka (u zavisnosti od modela)

Povucite fioke do kraja ka spolja, podignite ih i uklonite. Ako želite da dobijete veću zapreminu, odeljak zamrzivača može da se koristi bez fioka.

Proverite da li su vrata pravilno zatvorena nakon što vratite hranu na rešetke/police.

Modeli sa unutrašnjim odeljkom

U odeljku zamrzivača *** ** *** takođe možete da zamrzavate svežu hranu. Količina sveže hrane koju je moguće zamrznuti tokom jednog dana navedena je na natpisnoj pločici.

Kako da zamrznete svežu hranu:

- rasporedite hranu po rešetki, ako je prisutna (slika 1) ili direktno po donjoj strani odeljka (slika 2)
- stavite hranu na sredinu odeljka *** ** *** tako da ne dolazi u kontakt sa hranom koja je već zamrznuta, uz razdaljinu od otprilike 20 mm (slike 1 i 2).

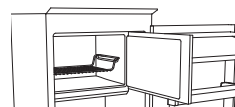

Slika 1

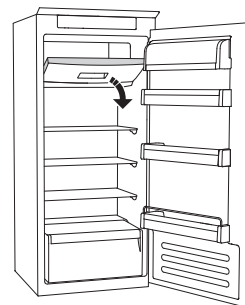

Slika 2

KAKO DA ODLEDITE ODELJAK ZAMRZIVAČA (u zavisnosti od modela)

Kod „Frost Free“ modela nije potrebno obavljati procedure odleđivanja.

Kod drugih modela, nakupljanje leda predstavlja normalnu pojavu.

Količina i brzina nakupljanja leda razlikuje se u zavisnosti od ambijentalnih uslova i učestalosti otvaranja vrata. Savetuje se da temperaturu podesite na nižu vrednost ili da, ako je moguće, uključite funkciju brzog zamrzavanja (pogledajte brzi vodič) četiri sata pre nego što uklonite hranu iz odeljka zamrzivača kako biste poboljšali očuvanje hrane tokom faze odleđivanja. Da biste obavili odleđivanje, isključite aparat i uklonite fioke. Stavite zamrznutu hranu na hladno mesto. Ostavite vrata otvorena kako bi se odeljak odleđio. Da biste sprečili prosipanje vode tokom odleđivanja, savetuje se da na donju stranu odeljka zamrzivača stavite krpnu koja dobro upija i da je redovno cedite.

Očistite unutrašnjost odeljka zamrzivača i pažljivo je osušite.

Ponovo uključite aparat i vratite hranu unutra.

SISTEM „STOP FROST“ (u zavisnosti od modela)

SISTEM „STOP FROST“ (dostupan u zavisnosti od modela) olakšava proceduru odleđivanja odeljka zamrzivača. Dodatak STOP FROST (slika 1) napravljen je tako da prikuplja deo leda koji se formira u odeljku zamrzivača i lako se uklanja i čisti. Time se smanjuje vreme potrebno za odleđivanje unutrašnjosti odeljka zamrzivača.

Da biste uklonili led iz dodatka STOP FROST, pratite proceduru za čišćenje opisanu u nastavku.

PROCEDURA ZA ČIŠĆENJE DODATKA STOP FROST

- Otvorite vrata odeljka zamrzivača i uklonite gornju fioku (slika 2).
- Odvojite dodatak STOP FROST (slika 3) i uklonite ga (slika 4), pazeći da ga ne ispustite na staklenu policu ispod. Napomena: Ako je dodatak zaglavljen ili se teško uklanja, već nastavite sa potpunim odleđivanjem odeljka zamrzivača.
- Zatvorite vrata odeljka zamrzivača.
- Uklonite led sa dodatka tako što ćete ga isprati pod tekućom (ne vrućom) vodom (slika 5).
- Ostavite da se dodatak sam osuši, a plastične delove osušite mekanom krpom.
- Ponovo ubacite dodatak tako što ćete zadnji deo postaviti na isturene delove prikazane na slici 7-A, a zatim dršku dodatka ponovo pričvrstite pomoću hvataljki sa gornje strane (slika 7-B).
- Ponovo ubacite gornju fioku i zatvorite vrata odeljka zamrzivača.

Dodatak STOP FROST možete da očistite odvojeno bez potpunog odleđivanja odeljka zamrzivača. Redovnim čišćenjem dodatka STOP FROST doprinosite smanjivanju potrebe za potpunim odleđivanjem odeljka zamrzivača.

Napomena: Specifikacije proizvođača, što obuhvata zapreminu i energiju, izračunavaju se bez dodatka STOP FROST.

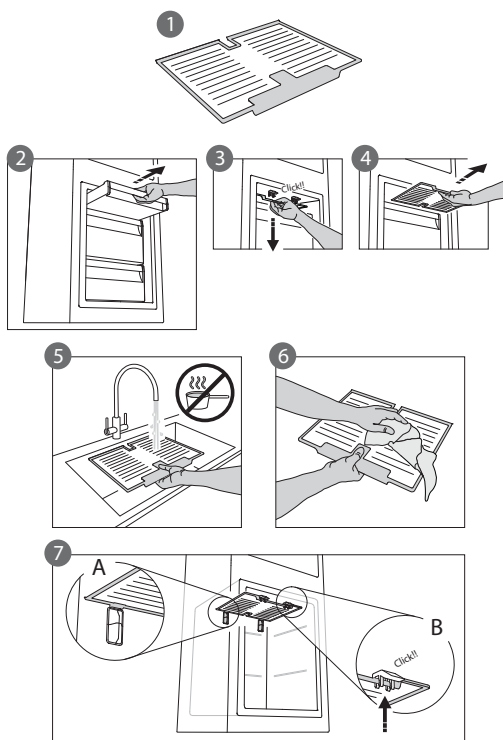

ODELJAK „ZERO DEGREES“ (u zavisnosti od modela)

Odeljak „Zero Degrees“ namenski je napravljen tako da održava nisku temperaturu i odgovarajuću vlažnost za duže održavanje svežine hrane (na primer, mesa, ribe, voća i zimskog povrća).

Tehnologija za kontrolu vlage u kombinaciji sa tehnologijom Activ0° omogućava najoptimalnije čuvanje hrane kada hrana nije u potpunosti zapakovana.

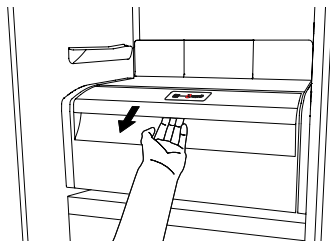

Uključivanje i isključivanje odeljka

Unutrašnja temperatura u odeljku je približno 0° kada je uključen.

Da biste uključili odeljak, pritisnite dugme prikazano na slici i zadržite ga duže od jedne sekunde dok simbol ne počne da svetli.

Simbol koji svetli ukazuje na to da odeljak radi. Ponovo pritisnite dugme i zadržite ga duže od jedne sekunde da biste isključili odeljak. Da biste potpuno isključili odeljak, morate da uklonite fioku.

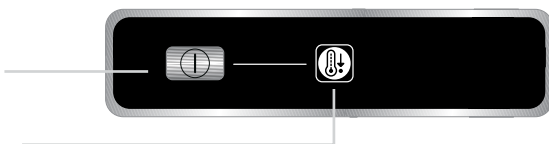

Da bi odeljak „Zero Degrees“ ispravno funkcionisao, moraju da budu ispunjeni sledeći uslovi:

- odeljak frižidera je uključen
- temperatura je između +2°C i +6°C
- fioka mora da bude ubačena u odeljak „Zero Degrees“ da bi ga bilo moguće uključiti
- nije izabrana nijedna od sledećih specijalnih funkcija: stanje mirovanja, isključeno hlađenje, odmor (ako je dostupna); u tom slučaju uklonite hranu.

Napomena:

- Ako simbol ne počne da svetli kada uključite odeljak, proverite da li je fioka pravilno ubačena; ako problem potraje, obratite se ovlašćenoj službi za tehničku podršku.
- Ako je odeljak uključen i fioka je otvorena, simbol na kontrolnoj tabli će se možda automatski isključiti. Simbol će ponovo početi da svetli nakon ubacivanja fioke.
- Bez obzira na stanje odeljka, on može da ispušta slab zvuk koji bi trebalo smatrati kao normalan
- Kada odeljak ne radi, temperatura u njemu zavisi od temperature u ostatku odeljka frižidera. U tom slučaju, savetuje se da u njemu držite voće i povrće koje nije osetljivo na hladnoću (bobičasto voće, jabuke, kajsije, šargarepa, spanać, kupus itd.).

Važno: Ako je odeljak uključen i u njemu se nalazi hrana sa visokim sadržajem vode, može da dođe do formiranja kondenzacije na policama. U tom slučaju privremeno isključite funkciju. Budite pažljivi prilikom stavljanja hrane i posuda male veličine na gornju policu odeljka „Zero Degrees“ kako biste sprečili da slučajno upadnu između police i zadnjeg zida odeljka frižidera.

Uklanjanje odeljka „Zero Degrees“:

Obavite sledeće korake:

- da biste olakšali uklanjanje odeljka, preporučujemo da ispraznite (i ako je moguće uklonite) donje police sa vrata
- isključite odeljak
- uklonite odeljak tako što ćete ga okrenuti nagore
- uklonite belu plastičnu policu ispod odeljka

Napomena: Nije moguće ukloniti gornju policu i bočne držače.

Da biste ponovo koristili odeljak „Zero Degrees“, pažljivo vratite belu plastičnu policu ispod odeljka pre nego što ubacite fioku i ponovo uključite funkciju.

Da biste dobili veću zapreminu frižidera i smanjili potrošnju energije, preporučuje se da isključite odeljak „Zero Degrees“ i da ga uklonite.

Povremeno očistite odeljak i njegove komponente krpom i rastvorom tople vode (pazeći da ne potopite belu plastičnu policu ispod fioke) i neutralnog sredstva za čišćenje koje je namenski napravljeno za čišćenje unutrašnjosti frižidera. Nemojte da koristite abrazivna sredstva za čišćenje.

Pre nego što očistite odeljak (takođe spolja), neophodno je da uklonite fioku kako biste prekinuli napajanje odeljka električnom strujom.

SLUŽBA TEHNIČKE PODRŠKE

Pre nego što se obratite službi za tehničku podršku:

Ponovo pokrenite aparat da biste proverili da li je problem rešen. Ako nije, ponovo isključite aparat i ponovite proceduru nakon jednog sata. Ako aparat nastavi nepravilno da funkcioniše nakon što obavite provere navedene u vodiču za kvarove i nakon što ponovo pokrenete aparat, obratite se službi za tehničku podršku, jasno opišite problem i navedite:

- vrstu kvara
- model

- tip i serijski broj aparata (navedeni su na natpisnoj pločici)
- Servisni broj (ako je dostupan) (broj koji se nalazi iza reči SERVICE na nazivnoj pločici koja je smeštena unutar uređaja).

SERVICE 0000 000 00000



Napomena:
Promena orijentacije vrata neće dovesti do poništavanja garancije ako je obavi služba za tehničku podršku.

ΠΡΩΤΗ ΧΡΗΣΗ

Συνδέστε τη συσκευή στην παροχή ρεύματος.

Στα μοντέλα με ηλεκτρονικό σύστημα μπορεί να ακουστεί ένα ηχητικό σήμα, που σημαίνει ότι έχει ενεργοποιηθεί ο συναγερμός θερμοκρασίας: πατήστε το κουμπί απενεργοποίησης του ηχητικού συναγερμού. Εάν παρέχεται αντιβακτηριακό φίλτρο κατά των οσμών, τοποθετήστε το στον ανεμιστήρα όπως υποδεικνύεται στη συσκευασία του φίλτρου.

Σημείωση: Αφού ενεργοποιήσετε τη συσκευή, πρέπει να περιμένετε 4 - 5 ώρες μέχρι η θερμοκρασία να φτάσει στη σωστή τιμή αποθήκευσης τροφίμων για μια κανονικά γεμάτη συσκευή.

ΣΥΝΤΗΡΗΣΗ ΚΑΙ ΚΑΘΑΡΙΣΜΟΣ ΤΗΣ ΣΥΣΚΕΥΗΣ

Καθαρίζετε κατά καιρούς τη συσκευή χρησιμοποιώντας πανί και διάλυμα ζεστού νερού και ουδέτερης ουσίας καθαρισμού, ειδικής για το καθαρίσμα του εσωτερικού του ψυγείου. Μην χρησιμοποιείτε διαβρωτικές ουσίες καθαρισμού. Για να διασφαλιστεί η συνεχής και σωστή ροή του νερού απόψυξης, καθαρίζετε τακτικά το εσωτερικό της οπής αποστράγγισης στο πίσω τοίχωμα του ψυγείου κοντά στο συρτάρι διατήρησης φρούτων και λαχανικών με το παρεχόμενο εργαλείο (ανατρέξτε στην εικόνα).

Πριν από οποιαδήποτε εργασία συντήρησης ή καθαρισμού, βγάλτε τη συσκευή από την πρίζα ή αποσυνδέστε την από την παροχή ρεύματος.

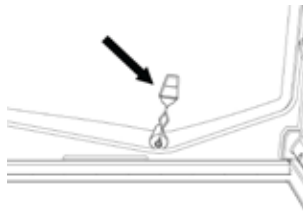

ΑΝΤΙΚΑΤΑΣΤΑΣΗ ΤΟΥ ΛΑΜΠΤΗΡΑ Η ΤΗΣ ΛΑΜΠΑΣ LED

(ανάλογα με το μοντέλο)

Αποσυνδέετε πάντα τη συσκευή από την παροχή ρεύματος πριν αντικαταστήσετε το λαμπτήρα. Στη συνέχεια ακολουθήστε τις οδηγίες με βάση τον τύπο του λαμπτήρα για το προϊόν σας. Αντικαταστήστε τον με λαμπτήρα ίδιων χαρακτηριστικών, διαθέσιμο από τα κέντρα εξυπηρέτησης πελατών και τους εξουσιοδοτημένους αντιπροσώπους.

Τύπος φωτός 1

Για να αφαιρέσετε το λαμπτήρα, περιστρέψτε τον αριστερόστροφα όπως φαίνεται στην εικόνα. Περιμένετε 5 λεπτά πριν επανασυνδέσετε τη συσκευή.



- Συμβατικός λαμπτήρας (μέγ. 25 W)



Λαμπτήρας

ή

- Λαμπτήρας LED (με τα ίδια χαρακτηριστικά)
Διατίθενται μόνο από τα κέντρα εξυπηρέτησης πελατών.



Λαμπτήρας LED

Τύπος φωτός 2

Εάν το προϊόν διαθέτει φώτα LED όπως φαίνεται στις παρακάτω εικόνες, επικοινωνήστε με τα κέντρα εξυπηρέτησης πελατών σε περίπτωση που ο λαμπτήρας χρειάζεται αντικατάσταση.

Οι λαμπτήρες LED έχουν μεγαλύτερη διάρκεια ζωής σε σχέση με τους συμβατικούς, προσφέρουν καλύτερη ορατότητα στο εσωτερικό και είναι πιο φιλικό προς το περιβάλλον.

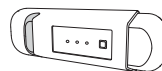
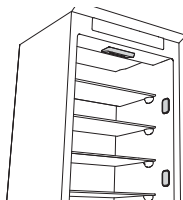

ΣΕ ΠΕΡΙΠΤΩΣΗ ΜΗ ΧΡΗΣΗΣ ΤΗΣ ΣΥΣΚΕΥΗΣ

Αποσυνδέστε τη συσκευή από την παροχή ρεύματος, αδειάστε την, διεξαγάγετε απόψυξη (εάν χρειάζεται) και καθαρίστε την. Αφήστε τις πόρτες ελαφρώς ανοιχτές ώστε να κυκλοφορεί αέρας εντός των διαφόρων διαμερισμάτων. Με αυτό τον τρόπο θα αποφύγετε τη δημιουργία μούχλας και δυσάρεστων οσμών.

ΣΕ ΠΕΡΙΠΤΩΣΗ ΔΙΑΚΟΠΗΣ ΤΗΣ ΗΛΕΚΤΡΙΚΗΣ ΠΑΡΟΧΗΣ

Κρατήστε κλειστές τις πόρτες ώστε τα τρόφιμα να παραμείνουν κρύα όσο γίνεται περισσότερο. Μην καταψύχετε ξανά τα τρόφιμα που αποψύχθηκαν εν μέρει. Εάν η διακοπή της παροχής ρεύματος είναι παρατεταμένη, μπορεί να ενεργοποιηθεί ο συναγερμός γενικής διακοπής (στα προϊόντα με ηλεκτρονικό σύστημα).

ΨΥΓΕΙΟ

Το ψυγείο επιτρέπει την αποθήκευση φρέσκων τροφίμων και ποτών.

Η απόψυξη του ψυγείου γίνεται τελείως αυτόματα.

Εάν δείτε κατά καιρούς σταγόνες νερού στο πίσω εσωτερικό τοίχωμα του ψυγείου, σημαίνει ότι η συσκευή βρίσκεται στη φάση αυτόματης απόψυξης. Το νερό απόψυξης κατευθύνεται σε μια οπή αποστράγγισης και στη συνέχεια συλλέγεται σε ένα δοχείο από όπου εξατμίζεται.

Ανάλογα με το μοντέλο, η συσκευή μπορεί να διατίθεται με ένα ειδικό διαμέρισμα «μηδενικής θερμοκρασίας» που είναι ιδανικό για την αποθήκευση φρέσκου κρέατος και ψαριού.

Προειδοποίηση: Μην πλένετε τα αξεσουάρ του ψυγείου σε πλυντήριο πιάτων.

Σημείωση: Η θερμοκρασία περιβάλλοντος, η συχνότητα ανοίγματος της πόρτας και η θέση της συσκευής

μπορεί να επηρεάσουν την εσωτερική θερμοκρασία των δύο διαμερισμάτων. Ρυθμίστε τις τιμές θερμοκρασίας με βάση αυτούς τους παράγοντες.

Σημείωση: Σε συνθήκες αυξημένης υγρασίας μπορεί να σχηματιστούν υδρατμοί στο ψυγείο, ιδίως στα γυάλινα ράφια. Σε αυτή την περίπτωση, σας συνιστούμε να κλείσετε τα δοχεία που περιέχουν υγρά (π.χ. δοχείο με ζωμό κρέατος), να καλύψετε τα τρόφιμα με υψηλή περιεκτικότητα σε νερό (π.χ. λαχανικά) και να ενεργοποιήσετε τον ανεμιστήρα, εφόσον υπάρχει.

Αφαίρεση του συρταριού διατήρησης φρούτων και λαχανικών (ανάλογα με το μοντέλο)

Τραβήξτε το συρτάρι προς τα έξω όσο πάει, ανασηκώστε το και αφαιρέστε το.

Για να διευκολυνθείτε στην αφαίρεση του συρταριού διατήρησης φρούτων και λαχανικών, μπορεί να χρειαστεί να αδειάσετε (και ενδεχομένως να αφαιρέσετε) τα δύο κάτω ράφια της πόρτας και στη συνέχεια να αφαιρέσετε το συρτάρι.

Ανεμιστήρας και αντιβακτηριακό φίλτρο κατά των οσμών (ανάλογα με το μοντέλο)

Ο ανεμιστήρας επιτρέπει την ομοιόμορφη κατανομή της θερμοκρασίας εντός των διαμερισμάτων και κατά συνέπεια την καλύτερη διατήρηση των τροφίμων και τη μείωση της περιττής υγρασίας. Δεν πρέπει να υπάρχουν εμπόδια στην περιοχή εξαερισμού. Ο ανεμιστήρας μπορεί να ενεργοποιηθεί και να απενεργοποιηθεί χειροκίνητα (ανατρέξτε στο «Σύντομο οδηγό»). Αφού ενεργοποιηθεί, θα λειτουργεί αυτόματα όταν χρειάζεται.

ΚΑΤΑΨΥΚΤΗΣ

Μοντέλο με ξεχωριστό καταψύκτη

Ο καταψύκτης *** ** *** επιτρέπει την αποθήκευση κατεψυγμένων τροφίμων (για το χρονικό διάστημα που υποδεικνύεται στη συσκευασία) και την κατάψυξη νωπών τροφίμων. Η ποσότητα νωπών τροφίμων που μπορεί να καταψυχθεί εντός 24 ωρών αναγράφεται στην ετικέτα τεχνικών χαρακτηριστικών. Τοποθετήστε τα νωπά τρόφιμα στην περιοχή κατάψυξης εντός του καταψύκτη (ανατρέξτε στο «Σύντομο οδηγό»), αφήνοντας επαρκή χώρο γύρω από τις συσκευασίες τους για να μπορεί να κυκλοφορήσει ελεύθερα ο αέρας. Σας συνιστούμε να μην καταψύχετε ξανά τα τρόφιμα που έχουν αποψυχθεί εν μέρει. Είναι σημαντικό να καλύπτετε τα τρόφιμα με τρόπο που να αποφεύγεται η εισχώρηση νερού, υγρασίας ή υδατμών.

Για να φτιάξετε παγάκια

Γεμίστε με νερό την παγοθήκη (εάν διατίθεται) κατά τα 2/3 και τοποθετήστε την στον καταψύκτη. Σε καμία περίπτωση μην χρησιμοποιείτε κοφτερά ή μυτερά αντικείμενα για να αφαιρέσετε τα παγάκια.

Αφαίρεση των συρταριών (ανάλογα με το μοντέλο)

Τραβήξτε τα συρτάρια προς τα έξω όσο πάει, ανασηκώστε τα και αφαιρέστε τα. Για αύξηση του όγκου, ο καταψύκτης μπορεί να χρησιμοποιηθεί χωρίς τα συρτάρια.

Βεβαιωθείτε ότι η πόρτα έχει κλείσει καλά αφού τοποθετήσετε τα τρόφιμα στα ράφια.

Μοντέλα με εσωτερικό διαμέρισμα

Στον καταψύκτη *** ** *** μπορείτε επίσης να καταψύξετε νωπά τρόφιμα. Η ποσότητα νωπών τροφίμων που μπορεί να καταψυχθεί εντός 24 ωρών αναγράφεται στην ετικέτα τεχνικών χαρακτηριστικών.

Για να καταψύξετε νωπά τρόφιμα:

- Τοποθετήστε τα τρόφιμα στο ράφι, εάν υπάρχει (εικόνα 1) ή απευθείας στην κάτω πλευρά του διαμερίσματος (εικόνα 2).
- Τοποθετήστε τα τρόφιμα στο μέσο του *** ** *** διαμερίσματος με τρόπο που να μην έρχονται σε επαφή με ήδη κατεψυγμένα τρόφιμα, αφήνοντας περιθώριο περίπου 20 mm (εικόνα 1 και 2).

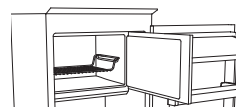

Εικόνα 1

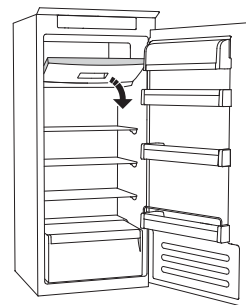

Εικόνα 2

ΓΙΑ ΝΑ ΚΑΝΕΤΕ ΑΠΟΨΥΞΗ ΣΤΟΝ ΚΑΤΑΨΥΚΤΗ (ανάλογα με το μοντέλο)

Για τα μοντέλα με αυτόματη απόψυξη (frost-free), δεν χρειάζεται να ακολουθήσετε κάποιες διαδικασίες απόψυξης.

Για τα υπόλοιπα μοντέλα, η δημιουργία πάγου είναι φυσιολογικό φαινόμενο.

Η ποσότητα και η ταχύτητα εναπόθεσης πάγου ποικίλλει ανάλογα με τις συνθήκες του περιβάλλοντος και το πόσο συχνά ανοίγει η πόρτα. Σας συνιστούμε να ρυθμίσετε τη θερμοκρασία χαμηλότερα ή, εάν διατίθεται, να ενεργοποιήσετε τη λειτουργία γρήγορης κατάψυξης (ανατρέξτε στο «Σύντομο οδηγό») τέσσερις ώρες πριν αφαιρέσετε τα τρόφιμα από τον καταψύκτη για να παρατείνετε το διάστημα συντήρησης των τροφίμων κατά τη φάση απόψυξης. Για να κάνετε απόψυξη, απενεργοποιήστε τη συσκευή και αφαιρέστε τα συρτάρια. Τοποθετήστε τα κατεψυγμένα τρόφιμα σε κρύο χώρο. Αφήστε ανοιχτή την πόρτα για να διευκολύνετε το λιώσιμο του πάγου. Για να μην διαφύγει νερό στη διάρκεια της απόψυξης, σας συνιστούμε να τοποθετήσετε ένα απορροφητικό πανί στην κάτω πλευρά του καταψύκτη και να το στραγγίζετε τακτικά.

Καθαρίστε το εσωτερικό του καταψύκτη και στεγνώστε το προσεκτικά.

Ενεργοποιήστε τη συσκευή και τοποθετήστε πάλι τα τρόφιμα.

ΣΥΣΤΗΜΑ STOP FROST (ανάλογα με το μοντέλο)

Το σύστημα STOP FROST (διαθέσιμο ανάλογα με το μοντέλο) διευκολύνει τη διαδικασία απόψυξης στον καταψύκτη. Το αξεσουάρ STOP FROST (εικόνα 1) έχει σχεδιαστεί ώστε να συλλέγει κάποια ποσότητα από τον πάγο που δημιουργείται στον καταψύκτη και μπορεί να αφαιρεθεί και να καθαριστεί εύκολα, μειώνοντας έτσι το χρόνο που χρειάζεται για την απόψυξη του εσωτερικού του καταψύκτη.

Για να αφαιρέσετε τον πάγο από το αξεσουάρ STOP FROST, ακολουθήστε τη διαδικασία καθαρισμού που παρουσιάζεται παρακάτω.

ΔΙΑΔΙΚΑΣΙΑ ΚΑΘΑΡΙΣΜΟΥ ΤΟΥ ΑΞΕΣΟΥΑΡ STOP FROST

- Ανοίξτε την πόρτα του καταψύκτη και αφαιρέστε το επάνω συρτάρι (εικόνα 2).
- Απασφαλίστε το αξεσουάρ STOP FROST (εικόνα 3) και αφαιρέστε το (εικόνα 4), προσέχοντας να μην πέσει στο γυάλινο τζάμι που βρίσκεται από κάτω. Σημείωση: Εάν το αξεσουάρ έχει μπλοκάρει ή είναι δύσκολο να αφαιρεθεί, μην συνεχίσετε να προσπαθείτε να το αφαιρέσετε αλλά προχωρήστε στην πλήρη απόψυξη του καταψύκτη.
- Κλείστε την πόρτα του καταψύκτη.
- Αφαιρέστε τον πάγο από το αξεσουάρ ξεπλένοντάς το με τρεχούμενο (όχι καυτό) νερό (εικόνα 5).
- Αφήστε το αξεσουάρ να στραγγίσει από τα νερά και στεγνώστε τα πλαστικά μέρη με μαλακό πανί.
- Βάλτε το αξεσουάρ στη θέση του τοποθετώντας το πίσω τμήμα στις προεξοχές που εικονίζονται στην εικόνα 7-A και στερεώστε τη λαβή του αξεσουάρ στα κουμπώματα που βρίσκονται από πάνω (εικόνα 7-B).
- Τοποθετήστε το επάνω συρτάρι πίσω στη θέση του και κλείστε την πόρτα του καταψύκτη.

Μπορείτε να καθαρίσετε μόνο το αξεσουάρ STOP FROST χωρίς να κάνετε πλήρη απόψυξη του καταψύκτη. Ο τακτικός καθαρισμός του αξεσουάρ STOP FROST θα βοηθήσει στο να περιοριστεί η ανάγκη για πλήρη απόψυξη του καταψύκτη.

Σημείωση: Οι προδιαγραφές του προϊόντος, συμπεριλαμβανομένου του όγκου και της ενέργειας, υπολογίζονται χωρίς το αξεσουάρ STOP FROST.

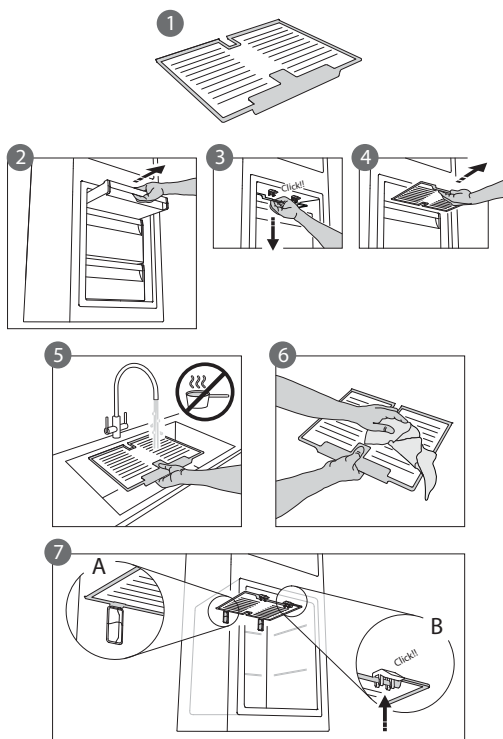

ΔΙΑΜΕΡΙΣΜΑ «ΜΗΔΕΝΙΚΗΣ ΘΕΡΜΟΚΡΑΣΙΑΣ» (ανάλογα με το μοντέλο)

Το διαμέρισμα «μηδενικής θερμοκρασίας» έχει σχεδιαστεί ειδικά με χαμηλή θερμοκρασία και τα σωστά επίπεδα υγρασίας ώστε να διατηρεί τα νωπά τρόφιμα για περισσότερο χρόνο (για παράδειγμα κρέας, ψάρι, φρούτα και χειμερινά λαχανικά).

Η τεχνολογία ελέγχου υγρασίας σε συνδυασμό με τη λειτουργία ActivO^o παρέχει την βέλτιστη διατήρηση των τροφίμων όταν τα τρόφιμα δεν είναι τελείως συσκευασμένα.

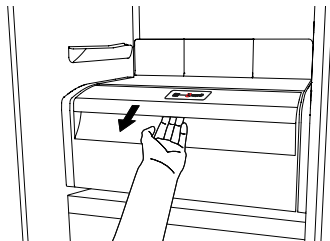

Ενεργοποίηση και απενεργοποίηση του διαμερίσματος

Η εσωτερική θερμοκρασία του διαμερίσματος είναι περίπου 0° όταν είναι ενεργοποιημένο.

Για να το ενεργοποιήσετε, πατήστε το κουμπί που φαίνεται στην εικόνα για περισσότερο από ένα δευτερόλεπτο μέχρι να ανάψει το σύμβολο.

Το αναμμένο σύμβολο υποδεικνύει ότι το διαμέρισμα είναι σε λειτουργία. Πατήστε ξανά το κουμπί για περισσότερο από ένα δευτερόλεπτο για να απενεργοποιήσετε το διαμέρισμα. Για να απενεργοποιήσετε πλήρως το διαμέρισμα πρέπει να αφαιρέσετε το συρτάρι.

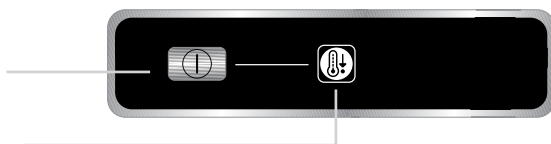

Για τη σωστή λειτουργία του διαμερίσματος «μηδενικής θερμοκρασίας» είναι απαραίτητο:

- Το ψυγείο να είναι ενεργοποιημένο
- Η θερμοκρασία να είναι μεταξύ **+2°C** και **+6°C**
- Το συρτάρι στο διαμέρισμα «μηδενικής θερμοκρασίας» να είναι κλειστό για να μπορέσει να ενεργοποιηθεί
- Να μην είναι επιλεγμένη μία από τις παρακάτω ειδικές λειτουργίες: Αναμονή, Απενεργοποίηση ψύξης, Διακοπές (εάν υπάρχει) - σε αυτή την περίπτωση, αφαιρέστε τα τρόφιμα από το εσωτερικό του.

Σημείωση:

- Εάν δεν ανάψει το σύμβολο όταν ενεργοποιήσετε το διαμέρισμα, βεβαιωθείτε ότι το συρτάρι έχει κλείσει κανονικά. Εάν το πρόβλημα παραμένει, επικοινωνήστε με το κέντρο εξυπηρέτησης πελατών.
- Εάν ενεργοποιήσετε το διαμέρισμα όταν το συρτάρι είναι ανοιχτό, το σύμβολο στον πίνακα ελέγχου μπορεί να σβήσει αυτόματα. Το σύμβολο θα ανάψει ξανά όταν κλείσετε το συρτάρι.
- Ανεξάρτητα από την κατάσταση του διαμερίσματος, μπορεί να ακούσετε έναν ελαφρύ θόρυβο τον οποίο πρέπει να θεωρήσετε φυσιολογικό.
- Όταν το διαμέρισμα δεν είναι σε λειτουργία, η εσωτερική του θερμοκρασία εξαρτάται από τη γενική θερμοκρασία του ψυγείου. Σε αυτή την περίπτωση, σας συνιστούμε να αποθηκεύετε στο διαμέρισμα φρούτα και λαχανικά που δεν είναι ευαίσθητα στο κρύο (μούρα, μήλα, βερικόκα, καρότα, σπανάκι, μαρούλι κ.λπ.)

Σημαντικό: Εάν ενεργοποιηθεί το διαμέρισμα ενώ υπάρχουν τρόφιμα με υψηλή περιεκτικότητα σε νερό, μπορεί να σχηματιστούν υδρατμοί στα ράφια. Σε αυτή την περίπτωση, απενεργοποιήστε προσωρινά τη λειτουργία.

Προσέξτε όταν τοποθετείτε τρόφιμα και δοχεία μικρού μεγέθους στο επάνω ράφι του διαμερίσματος «μηδενικής θερμοκρασίας» ώστε να μην πέσουν στο χώρο ανάμεσα στο ράφι και το πίσω τοίχωμα του ψυγείου.

Αφαίρεση του διαμερίσματος «μηδενικής θερμοκρασίας»:

Εκτελέστε τα παρακάτω στάδια:

- Για να διευκολυνθείτε στην αφαίρεση του διαμερίσματος, σας συνιστούμε να αδειάσετε (και πιθανώς να αφαιρέσετε) τα κάτω ράφια της πόρτας
- Απενεργοποιήστε το διαμέρισμα
- Αφαιρέστε το διαμέρισμα περιστρέφοντάς το προς τα επάνω
- Αφαιρέστε το λευκό πλαστικό ράφι κάτω από το διαμέρισμα

Σημείωση: Το επάνω ράφι και τα πλαϊνά στηρίγματα δεν μπορούν να αφαιρεθούν.

Για να χρησιμοποιήσετε πάλι το διαμέρισμα «μηδενικής θερμοκρασίας», τοποθετήστε προσεκτικά το λευκό πλαστικό ράφι κάτω από το διαμέρισμα πριν κλείσετε το συρτάρι και επανενεργοποιήσετε τη λειτουργία.

Εάν χρειάζεστε περισσότερο χώρο στο ψυγείο και θέλετε να μειώσετε την κατανάλωση ενέργειας, σας συνιστούμε να απενεργοποιήσετε το διαμέρισμα «μηδενικής θερμοκρασίας» και να το αφαιρέσετε.

Καθαρίζετε κατά καιρούς το διαμέρισμα και τα διάφορα μέρη του με πανί και διάλυμα ζεστού νερού (φροντίζοντας να μην βυθίσετε το λευκό πλαστικό ράφι κάτω από το συρτάρι) και ουδέτερης ουσίας καθαρισμού, ειδικής για το καθαρισμό του εσωτερικού του ψυγείου. Μην χρησιμοποιείτε διαβρωτικές ουσίες καθαρισμού.

Πριν καθαρίσετε το διαμέρισμα (και εξωτερικά) είναι απαραίτητο να αφαιρέσετε το συρτάρι για να αποσυνδέσετε την ηλεκτρική παροχή του διαμερίσματος.

ΚΕΝΤΡΟ ΕΞΥΠΗΡΕΤΗΣΗΣ ΠΕΛΑΤΩΝ

Πριν επικοινωνήσετε με το κέντρο εξυπηρέτησης πελατών:

Επανεκκινήστε τη συσκευή για να ελέγξετε εάν έχει λυθεί το πρόβλημα. Εάν δεν έχει λυθεί, συνδέστε πάλι τη συσκευή και επαναλάβετε τη διαδικασία μετά από μία ώρα.

Εάν η συσκευή σας εξακολουθεί να μην λειτουργεί σωστά αφού ολοκληρώσετε τους ελέγχους που αναγράφονται στον οδηγό σχετικά με δυσλειτουργίες και μετά την επανεκκίνηση της συσκευής, επικοινωνήστε με το κέντρο εξυπηρέτησης πελατών, περιγράφοντας με σαφήνεια το πρόβλημα και δίνοντας τις εξής πληροφορίες:

- Τον τύπο της δυσλειτουργίας
- Το μοντέλο

- Τον τύπο και τον αύξοντα αριθμό της συσκευής (αναγράφεται στην ετικέτα τεχνικών χαρακτηριστικών)
- Τον αριθμό σέρβις (εάν υπάρχει) (ο αριθμός που αναγράφεται μετά τη λέξη SERVICE στην ετικέτα τεχνικών χαρακτηριστικών εντός της συσκευής)

SERVICE 0000 000 00000



Σημείωση:

Η αναστροφή των θυρών της συσκευής, σε περίπτωση που διεξαχθεί από το κέντρο εξυπηρέτησης πελατών, δεν θεωρείται εργασία στα πλαίσια της Εγγύησης.

使用说明



使用說明



简体中文

使用说明

第4页

繁體中文

使用說明

第10頁

第一次使用

为电器连接电源。

如果所用产品型号具备相应电子元器件，此时可能发出声音信号，这意味着已启用温度报警：按下声音报警的“关闭”按钮。如有抗菌抗异味过滤器，则按照过滤器包装上的说明，将过滤器放入风扇。

注意：开启电器后，必须等待4-5小时，以便电器达到正常装满后所需的正确存储温度。

电器的维护和清洁

不定期清洁电器，请使用布、冰箱内部专用中性清洁剂的温水溶液进行清洁。切勿使用磨蚀性清洁剂。为确保化霜水持续正确流动，请使用所提供的器具（如图所示）定期清洁果蔬盒旁边冷藏室后壁内的排水口。

进行任何维护或清洁前，务必将插头拔出插座或切断电器的电源。

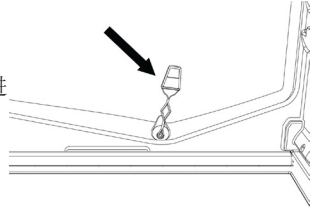

更换灯泡或LED

（具体依型号而定）

更换灯泡前，务必切断电器的电源。然后按照产品说明操作，具体取决于您产品的灯泡类型。新更换的灯泡需与旧灯泡具备相同特性，技术支持服务部以及授权销售商均提供。

灯泡类型1)

逆时针拧松灯泡，然后卸下，如图所示。等待5分钟，然后再重新连接电器。

- 传统灯泡（最大功率25瓦）

或

- LED灯泡（具备相同的特性）

仅技术支持服务部提供

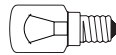

灯泡

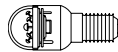

LED灯泡

灯泡类型2)

如果产品带有LED灯（如下图所示），如需更换，请联系技术支持服务部。

LED灯比传统灯泡寿命更长，能够提升内部可见度，且环保。

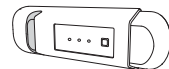

如果不使用电器

切断电器电源，清空电器，为其除霜（如必要）并对其进行清洁。使电器门保持微开状态，以使内部空气流通。此举可以避免发霉和异味。

如果突然断电

保持电器门紧闭，使食物尽可能长时间地处于保冷状态。切勿重新冷冻已经部分解冻的食物。如果断电时间过长，停电报警器可能启动（带有相应元器件的产品）。

冷藏室

冷藏室用于存储新鲜食物和饮品。

冷藏室会自动彻底除霜。

内部后壁偶尔出现的水滴表明正处于自动除霜阶段。化霜水被导入排水口，然后被收集到一个容器内，在容器内自然蒸发。

某些产品型号可能特别配备了“零度”室，是存储新鲜肉类和鱼类的理想选择，具体依型号而定。

警告： 切勿在洗碗机内清洁冰箱配件。

注意： 环境温度、开门频率以及电器的位置

都可能影响两个冷藏 / 冷冻室的内部温度。请根据上述因素设置温度。

注意： 在极其潮湿的环境下，冷藏室内可能产生冷凝现象，尤其在玻璃架上。此种情况下，建议您把装有液体（如高汤）的容器盖上盖子，把高含水量的食物（如蔬菜）包裹起来，同时打开风扇（如有）。

取出果蔬盒（依型号而定）

尽可能向外拉动果蔬盒，然后向上抬起，取出。

为了更容易取出果蔬盒，可能有必要清空（很可能是取出）下面两个门架，然后再取出果蔬盒。

风扇和抗菌抗异味过滤器（具体依型号而定）

风扇能够使冷藏 / 冷冻室内的温度分布均匀，从而更好地保存食物，减少过量的湿气。切勿堵塞通风区域。可以手动开启/关闭风扇（参见“快速指南”）；如果风扇是开启的，则能够在必要时自动运转。

冷冻室

带独立冷冻室的型号

冷冻室 ******* 用于存储速冻食品（保存期请遵照食品包装所示），也可把新鲜食品冷冻起来。铭牌上标有24小时内可完成冷冻的新鲜食品数量。在冷冻室内的冷冻区摆放好新鲜食品（参见“快速指南”），食品包装周围要留有充足空间，以便空气自由流通。建议不要重新冷冻已经部分解冻的食物。切记包裹好食物，防止水分、湿气或冷凝液进入。

制冰

向冰格（如有）注水至2/3处，然后将其放回冷冻室。任何情况下都切勿使用尖锐物体取冰。

取出冷冻抽屉（依型号而定）

尽可能向外拉动冷冻抽屉，然后向上抬起，取出。若要获得更大空间，冷冻室内可不使用冷冻抽屉。

将食物放回搁架后，确保舱门恰当关闭。

内置产品室的型号

冷冻室 ******* 也可用于冷冻新鲜食物。铭牌上标有24小时内可完成冷冻的新鲜食品数量。

如何冷冻新鲜食物：

- 如有搁架，将食物置于搁架上（图1），或直接放于冷冻室的底部（图2）
- 将食物放于 ******* 冷冻室中部，勿使其接触已经冷冻的食物，保持大约20毫米的距离（图1和图2）。



图1



图2

如何除霜冷冻室（依型号而定）

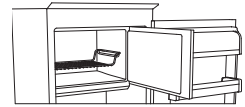
对于无霜型号，无需进行任何除霜操作。

对于其他型号，积霜现象是正常的。

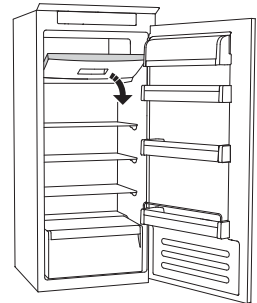
积霜的量以及速度因环境温度和开门频率而异。建议将温度设置得稍低些，或者，如有快速冷冻功能，则开启快速冷冻功能四个小时（参见“快速指南”），然后再将食物取出冷冻室，这样便可在除霜期间延长食物的保存。除霜时，请关闭电器电源并取出冷冻抽屉。将冷冻食物放于温度低的地方。把门敞开，使霜融化。为防止除霜过程中水分流失，建议在冷冻室底部放置一片吸水布，并不时拧干。

清洁冷冻室内部，并仔细拭干。

重新开启电器，并把食物放回。

止霜系统 (依型号而定)

“止霜系统” (依型号而定) 有助于冷冻室的除霜。“止霜”配件 (图1) 用于收集冷冻室内形成的一部分霜, 可轻松取出和清洁, 因此减少了为冷冻室内除霜所需的时间。

若要去除“止霜”配件上的霜, 请按照下面所示步骤清洁。

“止霜”配件清洁步骤

- 打开冷冻室的门, 取出上部的抽屉 (图2)。
- 松开“止霜”配件 (图3) 并取出 (图4), 小心不要使其掉落到下面的玻璃架上。注意: 如果配件被卡住或很难取下, 切勿试图取下, 而是继续为冷冻室全面除霜。
- 关闭冷冻室的门。
- 在流动水 (非热水) 下冲洗配件, 以去除上面的霜 (图5)。
- 滴干配件上的水, 并用软布拭干塑料部件。
- 重新插回配件, 使其后侧置于凸出物上, 如图7-A所示, 然后将配件的手柄重新固定到上面的锁扣 (图7-B)。
- 重新插回上部的抽屉, 关闭冷冻室的门。

也可以在不全面进行冷冻室除霜, 仅清洁“止霜”配件。定期清洁“止霜”配件有助于减少为冷冻室全面除霜的次数。

注意: 计算产品规格 (包括容量和能量) 时未考虑“止霜”配件。

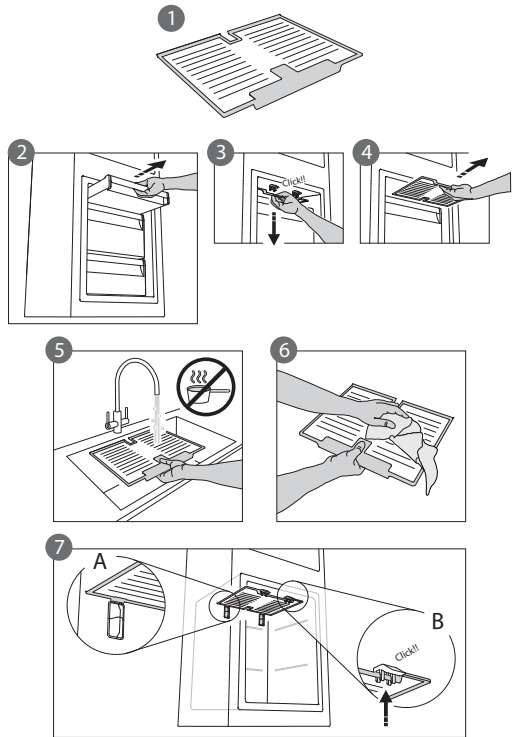

“零度”室

(依型号而定)

精心设计的“零度”室可维持长期保存新鲜食物（如肉类、鱼类、水果和冬令蔬菜）所需的低温和适宜的湿度。

湿度控制技术和Activ0° 为没有经过完整包装的食物提供最佳保存条件。



开启和关闭“零度”室电源

当“零度”室电源开启时，其内部温度大约为0°。

若要开启“零度”室电源，按住图中所示按钮一秒以上，直到信号灯亮起。

信号灯亮起，意味着“零度”室已经开始工作。再次按住按钮一秒钟以上则关闭“零度”室电源。若要彻底关闭“零度”室电源，必须取出抽屉。

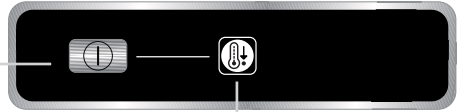

若要使“零度”室正确起作用，需保证：

- 冷藏室电源开启
- 温度介于+2° C和+6° C之间
- “零度”室内必须插入冷冻抽屉
- 没有选择以下特殊功能之一：待机、冷却、休眠（如有），此种情况下，请取出其中的食物。

注意：

- 如果开启“零度”室时信号灯不亮，请检查抽屉是否已正确插入；如果问题仍无法解决，请联系获得授权的技术支持服务部。
- 如果“零度”室开启且抽屉打开，控制面板内的信号灯可能自动熄灭。待抽屉被重新插回后，信号灯将再次亮起。
- 无论“零度”室状态如何，您可能听到模糊的噪音，这是正常现象
- 当“零度”室不工作时，其内部温度取决于冷藏室的总体温度。此种情况下，建议在其中存储对低温不敏感的水果和蔬菜（如莓类、苹果、杏、胡萝卜、菠菜、生菜等）。

重要提示：如果“零度”室开启且存有高含水量的食物，则搁架上可能产生冷凝液。此种情况下，请暂时关闭该功能。

当在“零度”室的上部搁架上放置体积小的食物和容器时，请格外小心，防止它们从冷藏室的后壁和搁架之间的缝隙意外掉落。

取出“零度”室：

执行下列步骤：

- 为了更容易取出“零度”室，我们建议您清空（也可能取出）下部的门架
- 关闭“零度”室
- 向上旋转“零度”室，将其取出
- 取出“零度”室下面的白色塑料架

注意： 上部搁架和侧面的支撑是无法取出的。

若要再次使用“零度”室，先将白色塑料架小心放回到“零度”室下面，然后再插入抽屉并重新开启功能。

若要拥有较大的冰箱空间并降低能量损耗，建议您关闭并取出“零度”室。

不定期清洁“零度”室及其构件，请使用布以及温水和冰箱内部专用中性清洁剂配成的溶液（注意不要把抽屉下的白色塑料架淹没）切勿使用磨蚀性清洁剂。

清洁“零度”室（包括其外部）之前，需先取出抽屉，使“零度”室断电。

技术支持服务

在联系技术支持服务部之前，请先执行下列操作：

重启电器，看看能否解决问题。如果不能，再次给电器断电，一小时后重复步骤。

如果已经执行了故障指南里列举的检查项目，且已经重启过电器，但您的电器仍无法正常工作，则请联系技术支持服务部，清晰描述问题并指出：

- 故障类型
- 型号

- 电器类型和序列号（写于铭牌上）
- 服务号（如有）（电器内部铭牌上“SERVICE”（服务）字样后面的数字）

SERVICE 0000 000 00000



注意：

如果技术支持服务部为您更换了电器门，这不属于保修范围。

初次使用

將冰箱接上電源。

配備電子系統的機種會發出訊號音，代表溫度警示已啟動：請按下關閉警示音的按鈕。若機種有提供抗菌、防異味過濾器，請依過濾器的包裝說明安裝在風扇中。

備註： 在啟動本冰箱後，請靜候4-5小時讓冰箱內部達到適當的儲物溫度。

冰箱保養與清潔

請偶爾使用軟布以及含清潔冰箱內部專用中性清潔劑的溫水擦拭。請勿使用具腐蝕性的清潔劑。為確保除霜水的流量穩定與正確，請定期使用冰箱隨附的工具（如圖所示）清潔位於冷藏室靠近蔬果保鮮盒後壁上的排水器。

在進行保養或清潔前，請先將冰箱電源拔掉或關閉。

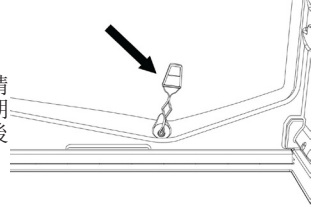

更換燈泡或LED

（依機種而定）

在更換燈泡前請記得一定要將冰箱電源拔掉或關閉。接著請依產品的燈泡類型按說明進行更換。請使用向客戶服務中心與授權經銷商取得的同型燈泡進行更換。

燈泡類型1)

將燈泡以逆時針方向旋轉取下，如圖所示。等候5分鐘後再重新連接冰箱電源。



- 傳統燈泡（最大25W）

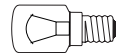

燈泡

或

- LED燈泡（功能相同）

需向客戶服務中心取得

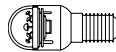

LED燈泡

燈泡類型2)

若產品如下圖所示採用LED燈，欲更換時請聯繫客戶服務中心。

LED使用壽命較傳統燈泡更長，亮度更高也更環保。

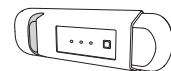
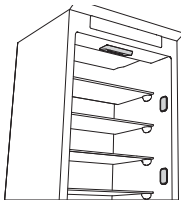

不再使用本冰箱時

將冰箱電源拔掉，將內部清空、視需要除霜並清潔。將冰箱門保持半開啟狀態讓內部空氣能夠循環。如此一來可避免發霉及產生異味。

遇電力中斷時

將冰箱門保持關閉讓內部的食物能盡可能保持冷卻。請勿將已部分解凍的食物重新冷凍。若電力中斷時間過長，則斷電警示會啟動（限配備電子系統的產品）。

冷藏室

冷藏室可儲放新鮮食物及飲料。

冷藏室採全自動除霜。

當冷藏室內壁上出現水滴便表示正在進行自動除霜。除霜水會流入排水器中，並以容器收集後蒸發。

依機種不同，部分產品配有特殊的「零度」冷藏室，可用於儲放新鮮肉品及魚類。

警告：請勿用洗碗機清潔冰箱配件。

備註：室溫、冰箱門開關的頻繁程度與冰箱的位置均會影響冰箱內部的溫度。故請依這些因素適度調整冰箱溫度。

備註：在潮濕的環境中，冷藏室內尤其是玻璃隔板上可能會產生水珠凝結。此時，建議將裝有液體的容器（如鍋子）加蓋，把含水量高的食材（如蔬菜）包裝起來，如冰箱內有風扇也請將它開啟。

拆卸蔬果保鮮盒（依機種而定）

將保鮮盒盡可能向前拉、向上抬高後取出。

為方便拆卸蔬果保鮮盒，可能需要先將下方的兩個抽屜清空（且可能需要取下），再將保鮮盒取出。

風扇與抗菌防異味過濾器（依機種而定）

風扇可讓冰箱內部的溫度均勻分佈，進而提升食物的保鮮效果並降低濕氣。請勿阻塞通風區。該風扇可手動開／關（請參閱快速指南）；若風扇開啟，便會在需要時自動運轉。

冷凍室

具分離冷凍室的機種

冷凍室 *** ** *** 可用於儲放已冷凍的食物（保存期限依包裝所示）及冷凍新鮮食物。在24小時內可冷凍的新鮮食物量登載於機身銘板上。請將冷凍室中欲冷凍的食物適當排列（請參閱快速指南），讓食物包裝間保持充足空間使空氣能自由循環。建議您不要將已部分解凍的食物重新冷凍。並請務必妥善包裝食物以避免水氣、濕氣進入或產生水氣凝結。

製冰

請將製冰盒（如有）裝滿2/3的水後裝回冷凍室中。不論如何均請勿以尖銳物品取出冰塊。

拆卸抽屜（依機種而定）

將抽屜盡可能向前拉、向上抬高後取出。若希望增加冷凍室容量，也可以不安裝抽屜直接使用。

將食物放回架上 / 櫃中時請確實將門關上。

具內部產品室的機種

您也可在冷凍室 *** ** *** 中冷凍新鮮食物。在24小時內可冷凍的新鮮食物量登載於機身銘板上。

如何冷凍新鮮食物：

- 若有附架子請將食物排列於架上（如圖1），或直接排列於冷凍室中（如圖2）
- 將食物放在 *** ** *** 冷凍室中間但不要與已冷凍的食物接觸，保持約20釐米的距離（圖1與2）。



圖1



圖2

如何將冷凍室除霜（依機種而定）

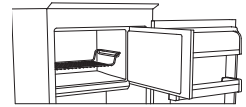
無霜機種無需進行除霜。

其他機種在使用時會結霜屬正常情形。

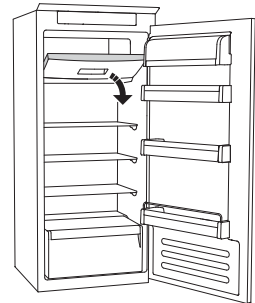
結霜的量與速度依環境及冰箱門開啟的頻率而定。在將食物從冷凍室中取出以進行除霜前四小時，建議可將溫度調低，若配備急速冷凍功能也可以開啟（請參閱快速指南），以延長食物的保存時間。除霜時，請將冰箱關機並取出所有抽屜。將已冷凍的食物放在低溫的地方。將冰箱門打開使霜能夠溶化。為避免除霜時有水流流出，請在冷凍室底部放一塊布吸水並且定時擰乾。

清潔冷凍室內部並仔細擦乾。

將冰箱重新啟動並將食物放回冰箱內。

無霜系統 (依機種而定)

無霜系統 (限特定機種) 會執行冷凍室除霜作業。無霜配件 (圖1) 的設計會收集冷凍室內部分的結霜以方便清除與清潔, 進而降低冷凍室內部除霜的需求。

要清除無霜配件上的結霜, 請依以下的清潔程序執行。

無霜配件清潔程序

- 開啟冷凍室門並取出上抽屜 (圖2)。
- 將無霜配件鬆開 (圖3) 並取下 (圖4), 請小心不要讓配件掉到下方的玻璃架上。備註: 若配件卡住或很難拆卸, 請不要繼續嘗試, 請先對冷凍室進行完整的除霜作業。
- 關上冷凍室門。
- 以清水 (非熱水) 沖洗以去除配件上的結霜 (圖5)。
- 將配件風乾並以軟布擦乾塑膠配件。
- 如圖7-A所示, 將配件插入並將尾端置於突起物上, 再把配件握把固定在上方的夾具上 (圖7-B)。
- 重新裝回上抽屜並關上冷凍室門。

您也可在無需將冷凍室完全除霜的狀態下清潔無霜配件。定期清潔無霜配件有助於降低將冷凍室完全除霜的需要。

備註: 本產品規格, 包括容量與用電量均不包括無霜配件。

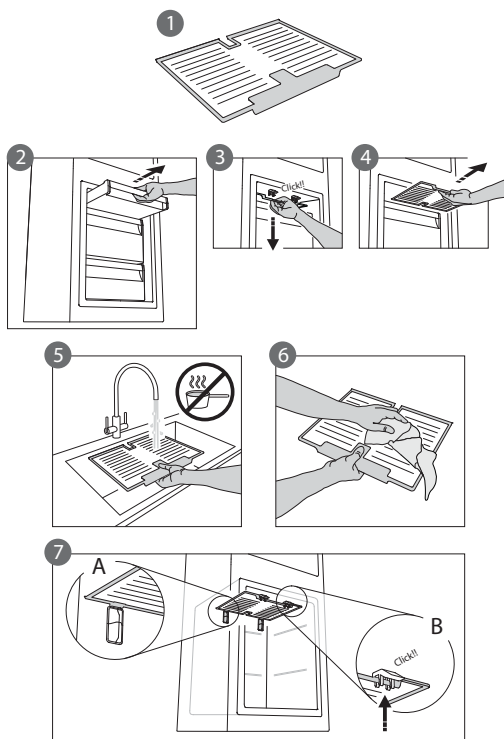

「零度」冷藏室

(依機種而定)

「零度」冷藏室的設計可維持低溫與正確的濕度以延長新鮮食物（如肉品、魚類、水果與冬季蔬菜）的保存時間。

濕度控制技術結合Activ0° 可為包裝不完整的食物提供最佳保存效果。



啟動與關閉該冷藏室

當該冷藏室啟動時，內部溫度接近0°。

要啟動該冷藏室，請按住圖中的按鈕達一秒以上直到訊號燈亮起。

該訊號燈亮起便表示該冷藏室已啟動。再按下該按鈕超過一秒便可將該冷藏室關閉。您必須將要將該冷藏室的抽屜取出才能將該功能完全關閉。

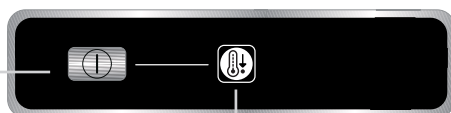

要讓「零度」冷藏室正常運作，必須：

- 啟動冷藏室
- 溫度介於+2° C與+6° C之間
- 將「零度」冷藏室中的抽屜裝好
- 未選擇以下特殊功能：待機、製冷關閉、渡假模式（如有），此時，請取出內部的所有食物。

備註：

- 若當您啟動該冷藏室但燈號未亮起，請確認是否有裝上抽屜；若問題無法解決，請聯繫授權的客戶服務中心。
- 若該冷藏室已啟動且抽屜開啟，則控制面板上的燈會自動熄滅。當裝上抽屜後，該燈號便會再度亮起
- 不論該冷藏室的狀態為何，您均可能聽到輕微的噪音，請注意此為正常狀態
- 當該冷藏室未運作時，內部的溫度將依冷藏室的溫度而定。此時，建議在裡面儲放對低溫較不敏感的蔬果（如漿果類、蘋果、杏仁、胡蘿蔔、菠菜、萵苣等）。

重要：若該冷藏室已啟動且內有含水量高的食物，則冷藏櫃內可能會有水氣凝結。此時，請將該功能暫時關閉。

當在「零度」冷藏室上層架上放置食物與小型容器時請小心，避免掉入架子與冷藏室後壁的縫中。

拆卸「零度」冷藏室：

請依以下步驟執行：

- 為方便該冷藏室拆卸，建議您將下方門櫃內清空（可能需拆卸）
- 關閉該冷藏室功能
- 將該冷藏室向上轉並取出
- 拆下該冷藏室下方的白色塑膠架

備註：上層架與兩側支架無法拆卸。

要再次使用「零度」冷藏室，請將白色塑膠架小心裝回冷藏室下方再將抽屜裝回，接著才重新啟動該功能。

若希望增加儲物量與降低能源消耗，建議可關閉「零度」冷藏室功能並拆下抽屜。

請不定期用布與溫水，以及專為清潔冰箱內部所設計的中性清潔劑清潔該冷藏室及零件（請小心不要讓白色塑膠架掉入抽屜中）。請勿使用具腐蝕性的清潔劑。

在清潔該冷藏室（與外部）前，請先將抽屜拆下以關閉該冷藏室的電力。

客戶服務中心

與客戶服務中心聯絡前：

請重新啟動本冰箱以確認是否能排除問題。

若否，請將冰箱電源關閉一小時後重新執行本程序。

若已完成指南中的所有故障檢查項目，且重新啟動冰箱後功能仍不正常時，請與客戶服務中心聯絡，詳細描述您遇到的問題並提供：

- 故障類型
- 機種

- 冰箱的類型與序號（標記於機身銘板上）
- 服務編號（如有；該編號位在冰箱內側，開頭為SERVICE）

SERVICE 0000 000 00000



備註：

若請客戶服務中心更改開門的方向，此作業不在保固範圍內。



5019 600 00823



استخدام الجهاز لأول مرة

قم بتوصيل الجهاز بمصدر التيار الكهربائي.
قد تصدر إشارة صوتية في الموديلات الإلكترونية للإشارة إلى تنشيط إنذار درجة الحرارة: اضغط على زر إيقاف تشغيل إنذار الصوت.
ضع فلتر مكافحة الجراثيم والقضاء على الروائح الكريهة عند توفره في المروحة كما هو مبين في تغليف الفلتر.
ملاحظة: بعد تشغيل الجهاز، عليك الانتظار ٤-٥ ساعات لبلوغ درجة حرارة التخزين الصحيحة لملء المنتج بشكل طبيعي.

صيانة الجهاز وتنظيفه

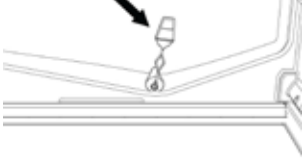

قم بتنظيف الجهاز بشكل منتظم باستخدام قطعة قماش ومحلول قائم على الماء الدافئ وبعض المنظفات المعتدلة من أجل تنظيف الثلجة من الداخل. لا تستخدم مواد التنظيف الساحجة. لضمان تدفق الماء الناتج عن إزالة الجليد بشكل منتظم وصحيح، قم بتنظيف الجزء الداخلي من فتحة التصريف في الجدار الخلفي لحجيرة الثلجة بالقرب من درج الفاكهة والخضروات باستخدام الأداة المزودة لهذا الغرض (راجع الشكل).
قبل إجراء أي أعمال صيانة أو تنظيف اخلع القابس من المقبس أو افصل الجهاز عن مصدر الطاقة.

استبدال لمبة المصباح أو مصباح البيان (LED)

(حسب الموديل)

افصل الجهاز دائمًا عن مصدر التيار الكهربائي قبل استبدال أي لمبات للإضاءة. ثم اتبع الإرشادات بالاستناد إلى نوع لمبة المصباح الخاصة بالمنتج.
استبدل لمبة المصباح بإحدى اللمبات التي تحمل الميزات نفسها، والمتوفرة في مركز خدمة المساعدة الفنية ولدى البائعين المعتمدين.



مصباح من النوع (١)

لإزالة لمبة المصباح، اعمل على فكها باتجاه معاكس لحركة عقارب الساعة كما هو مبين في الشكل. انتظر ٥ دقائق قبل إعادة توصيل الجهاز.

لمبة المصباح

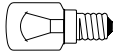

- لمبة المصباح التقليدية (الحد الأقصى ٢٥ وات)

أو

- لمبة مصباح البيان (LED) (مع الميزات نفسها)
متوفرة في مركز خدمة المساعدة الفنية

لمبة مصباح البيان (LED)

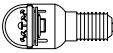

مصباح من النوع (٢)

إذا كان المنتج مزودًا بمصابيح البيان (LED)، كما هو مبين في الأشكال أدناه، فاتصل بمركز خدمة المساعدة الفنية عند الحاجة إلى استبدال المصابيح.

فترة عمل مصابيح البيان (LED) أطول من فترة عمل لمبات المصباح التقليدية وهي تعزز الرؤية الداخلية ولا تضر بالبيئة.

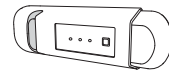
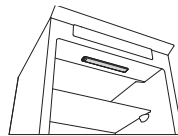
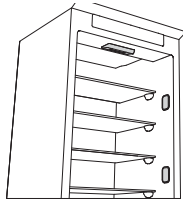

في حال عدم استخدام الجهاز

افصل الجهاز من مصدر الطاقة، أفرغه، واعمل على إذابة الجليد (عند الضرورة) ثم قم بتنظيفه. اترك الباب مفتوحًا بعض الشيء للسماح بدخول الهواء إلى الحجيرات، لتجنب نمو العفن وانبعاث الروائح الكريهة.

في حال انقطاع مصدر الطاقة

أبقى الأبواب مغلقة بحيث يبقى الطعام باردًا لأطول فترة ممكنة. لا تعمل على إعادة تجميد الطعام الذي تمت إذابته جزئيًا. إذا طالت فترة انقطاع مصدر الطاقة، فقد يصبح إنذار انقطاع التيار الكهربائي نشطًا أيضًا (في المنتجات الإلكترونية).

حجيرة الثلاجة

تتيح حجيرة الثلاجة تخزين الطعام والمشروبات الطازجة. تعمل حجيرة الثلاجة على إذابة الجليد تمامًا بشكل تلقائي. يشير وجود قطرات ماء من وقت إلى آخر على الجدار الداخلي الخلفي للحجيرة إلى إذابة الجليد تلقائيًا. تسيل المياه الناتجة عن إذابة الجليد في فتحة التصريف ويتم تجميعها في حاوية ما حيث تتبخر. قد يكون المنتج مزودًا بحجيرة "درجات صفرية" مثالية لتخزين اللحوم والأسماك الطازجة، وذلك حسب الموديل. تحذير: لا تقم بتنظيف ملحقات الثلاجة في غسالة الأطباق.

ملاحظة: قد تؤثر الحرارة المحيطة، ومدى تكرار فتح الأبواب وموقع الجهاز في درجات الحرارة الداخلية في الحجرتين. اضبط الحرارة بالاستناد إلى هذه العوامل.

ملاحظة: في ظل رطوبة مرتفعة جدًا، قد يحدث تكاثف في حجيرة الثلاجة وبوجه خاص على الرفوف الزجاجية. وفي هذه الحالة، يوصى بإغلاق الحلاويات التي تحتوي على السوائل (مثل علب المرق)، وتغليف الطعام الغني بالماء (مثل الخضار) ثم تشغيل المروحة في حال توفرها.

إزالة درج الفاكهة والخضروات (حسب الموديل)

اسحب الدرج خارجًا قدر الإمكان ثم وجهه نحو الأعلى وأخرجه من المنتج. لاستخراج درج الفاكهة والخضروات بسهولة أكبر، قد يكون من الضروري إفراغ رفي الباب السفلي (وإزالتها إن أمكن) ثم متابعة إزالة الدرج.

المروحة وفلتر مكافحة الجراثيم والقضاء على الروائح الكريهة (حسب الموديل)

تتيح المروحة توزيع درجات الحرارة باعتدال داخل الحجيرات وبالتالي، يُحفظ الطعام بشكل أفضل ويتم الحد من الرطوبة الزائدة. لا تسد منطقة التهوية. يمكن تشغيل المروحة/إيقاف تشغيلها يدويًا (راجع الدليل السريع)؛ وفي حال تم تشغيلها، تعمل تلقائيًا عند الضرورة.

حجيرة الفريزر

موديل مزود بحجيرة فريزر منفصلة

تتيح حجيرة الفريزر ******* تخزين الطعام المجمد (لفترة تكون محددة على الغلاف) وتجميد الطعام الطازج. يتم توضيح كمية الطعام الطازج التي يمكن تجميدها في غضون ٢٤ ساعة على لوحة المعايرة. قم بترتيب الطعام الطازج داخل منطقة التجميد في حجيرة الفريزر (راجع الدليل السريع)، واترك مسافة كافية بين حزم الطعام للسماح بتدفق الهواء بسهولة. يوصى بعدم إعادة تجميد الطعام الذي تمت إذابته جزئيًا. من الضروري تغليف الطعام بطريقة تمنع دخول الماء، الرطوبة أو حدوث تكاثف.

تجميد مكعبات الثلج

املأ ٣/٢ من درج الثلج بالماء (إذا كان متوفرًا) ثم أعده إلى حجيرة الفريزر. لا تستخدم أشياء حادة أو مدببة لإزالة الثلج مهما كانت الظروف.

إزالة الأدرج (حسب الموديل)

اسحب الأدرج خارجًا قدر المستطاع، ووجهها نحو الأعلى ثم أخرجها. لتوفير مساحة أكبر، يمكنك استخدام حجيرة الفريزر من دون الأدرج.

احرص على إغلاق الباب جيدًا بعد إعادة وضع الطعام على الشبكات/الرفوف.

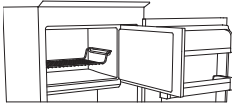

الشكل ١

الطرازات المزودة بحجيرة داخلية

في حجيرة الفريزر، ******* يمكنك تجميد الطعام الطازج أيضًا. يتم توضيح كمية الطعام الطازج التي يمكن تجميدها في غضون ٢٤ ساعة على لوحة المعايرة.

كيفية تجميد الطعام الطازج:

- قم بترتيب الطعام على الشبكة، إذا وجدت (الشكل ١)، أو مباشرة في أسفل الحجيرة (الشكل ٢)
- ضع الطعام وسط الحجيرة ******* من دون أن يلامس الطعام المجلد مسبقًا، مع الحفاظ على مسافة ٢٠ مم تقريبًا (الشكلان ١ و ٢).

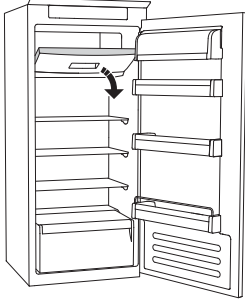

الشكل ٢

كيفية إذابة جليد

حجيرة الفريزر (حسب الموديل)

ليس من الضروري إجراء أي عملية لإذابة الجليد في الموديلات التي لا يتكون فيها الثلج. أما بالنسبة إلى الموديلات الأخرى، فمن الطبيعي تكون الثلج.

يختلف حجم الثلج المكون وسرعة تكوُّنه باختلاف الظروف المحيطة ومدى تكرار فتح الباب. ينصح بتخفيض درجة الحرارة أكثر، أو تشغيل وظيفة التجميد السريع (راجع الدليل السريع)، إذا توفرت، لمدة أربع ساعات قبل إزالة الطعام من حجيرة الفريزر لإطالة فترة حفظ الطعام خلال عملية إذابة الجليد. لإذابة الجليد، أوقف تشغيل الجهاز وأزل الأدرج. ضع الطعام المجلد في مكان بارد. أترك الباب مفتوحًا للسماح بإذابة الجليد. لتجنب تسرب الماء أثناء عملية إذابة الجليد، ينصح بوضع قطعة قماش قادرة على الامتصاص في أسفل حجيرة الفريزر وعصرها بانتظام.

قم بتنظيف داخل حجيرة الفريزر وتجفيفها جيدًا. أعد تشغيل الجهاز وضع الطعام داخله.

نظام STOP FROST (حسب الموديل)

يسهل نظام STOP FROST (متوفر حسب الموديل) عملية إذابة الجليد في حجرة الفريزر. تم تصميم ملحق STOP FROST (الشكل ١) لجمع كمية معينة من الثلج المكون في حجرة الفريزر كما تسهل إزالته وتنظيفه، وبالتالي يختصر الوقت المستغرق لإذابة الجليد داخل حجرة الفريزر.

لإزالة الثلج من ملحق STOP FROST، اتبع إجراءات التنظيف المبينة أدناه.

إجراءات تنظيف ملحق STOP FROST

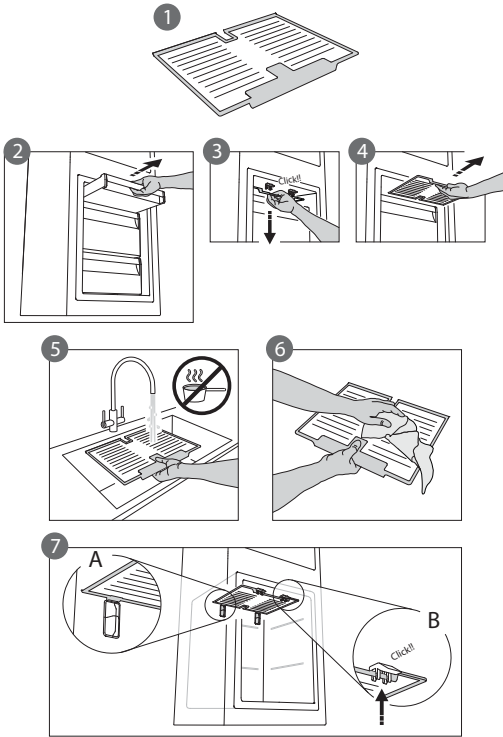

- افتح باب حجرة الفريزر واستخرج الدرج العلوي (الشكل ٢).
- فك ملحق STOP FROST (الشكل ٣) وأزله (الشكل ٤)، مع الانتباه إلى عدم إسقاطه على الرف الزجاجي في الأسفل. ملاحظة: إذا كان الملحق عالقا أو صعبت إزالته، فلا تصرّ على إزالته، بل تابع عملية إذابة جليد حجرة الفريزر بالكامل.
- أغلق باب حجرة الفريزر.
- أزل الثلج من الملحق من خلال غسله تحت الماء الجارية (ماء باردة) (الشكل ٥).
- دع الملحق يجف ثم قم بتجفيف الأجزاء البلاستيكية باستخدام قطعة قماش ناعمة.
- أعد إدخال الملحق من خلال وضع الجزء الخلفي على الطرفين المبيين في الشكل ٧-أ، ثم ثبت مقبض الملحق في المشبكين العلويين (الشكل ٧-ب).
- أعد إدخال الدرج العلوي وأغلق باب حجرة الفريزر.

يمكن تنظيف ملحق STOP FROST جانبا من دون الحاجة إلى إذابة جليد حجرة الفريزر كلها. بتنظيف ملحق STOP FROST بشكل منتظم لن تحتاج إلى إذابة جليد حجرة الفريزر كلها بشكل دائم.

ملاحظة: إن ملحق STOP FROST غير مشمول في مواصفات المنتج كالحجم والطاقة.

حجيرة "الدرجات الصفرية"

(حسب الموديل)

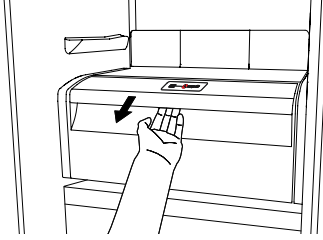

لقد تم تصميم حجيرة "الدرجات الصفرية" للحفاظ على درجة حرارة منخفضة ومستوى رطوبة مناسب حتى يتم الاحتفاظ بالأطعمة وهي طازجة لفترة أطول (كاللحوم والأسماك والفواكه والخضروات الشتوية).

توفر تقنية التحكم في الرطوبة بجانب خاصية Activ0° أفضل

تشغيل الحجيرة وإيقاف تشغيلها

تكون درجة حرارة الحجيرة الداخلية عند تشغيلها حوالي الصفر.

لتشغيل الحجيرة، اضغط على الزر المبين في الشكل لأكثر من ثانية واحدة حتى يضيء الرمز.

يشير الرمز المضيء إلى تشغيل الحجيرة. اضغط على الزر مجددًا لأكثر من ثانية واحدة لإيقاف تشغيل الحجيرة. لإيقاف تشغيل الحجيرة بالكامل، عليك إزالة الدرج.

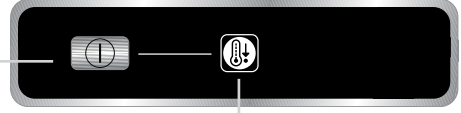

لتشغيل حجيرة "الدرجات الصفرية" بشكل صحيح، يجب توفر الشروط التالية:

- تشغيل حجيرة التلاجة
- تراوح درجة الحرارة ما بين +2 درجتين منويتين و +6 درجات مئوية
- إدخال الدرج في حجيرة "الدرجات الصفرية" حتى يتم التشغيل
- إحدى الوظائف المميزة التالية غير محددة: Stand-by (وضع الانتظار)، Cooling-Off (التبريد) و Vacation (العطل) (إذا كانت متوفرة)، وفي هذه الحالة، أزل الطعام الموجود داخل الحجيرة.

ملاحظة:

- إذا لم يضيء الرمز عند تشغيل الحجيرة، فتتحقق من تركيب الدرج بشكل صحيح واتصل بأقرب مركز لخدمة المساعدة الفنية في حال استمرار المشكلة.
- إذا كانت الحجيرة قيد التشغيل والدرج مفتوحًا، فقد ينطفئ الرمز على لوحة التحكم تلقائيًا. يضيء الرمز مجددًا عند إدخال الدرج.
- قد تسمع صوتًا خافتًا بغض النظر عن حالة الحجيرة وهذا الأمر طبيعي
- عندما لا تكون الحجيرة قيد التشغيل، فإن درجة الحرارة تعتمد على درجة الحرارة العامة داخل حجيرة التلاجة. وفي هذه الحالة، ينصح بتخزين الفاكهة والخضار التي تتأثر بالصقيع داخلها (كالتوت والتفاح والمشمش والجزر والسبانخ والخس، وغير ذلك).

ملاحظة هامة: إذا كانت الحجيرة قيد التشغيل وكان ثمة طعام غني بالماء، فقد يحدث تكاثف على الرفوف. أوقف تشغيل الوظيفة مؤقتًا في هذه الحالة.

انتبه جيدًا أثناء وضع الطعام والحاويات صغيرة الحجم في الرف العلوي لحجيرة "الدرجات الصفرية" لتجنب سقوطها بين الرفوف والجدار الخلفي لحجيرة التلاجة.

إزالة حجيرة "الدرجات الصفرية":

قم بتنفيذ الخطوات التالية:

- نوصي بإفراغ رفوف الباب السفلية (وإزالتها إن أمكن) حتى تسهل إزالة الحجيرة
- أوقف تشغيل الحجيرة
- قم بإزالة الحجيرة من خلال تدويرها نحو الأعلى
- قم بإزالة الرف البلاستيكي الأبيض تحت الحجيرة

ملاحظة: لا يمكن إزالة الرف العلوي والدعامات الجانبية.

لاستخدام حجيرة "الدرجات الصفرية" مجددًا، أعد الرف البلاستيكي الأبيض بعناية إلى مكانه أسفل الحجيرة قبل إدخال الدرج وتشغيل الحجيرة من جديد.

يوصى بإيقاف تشغيل حجيرة "الدرجات الصفرية" وإزالة الحجيرة لتوفير مساحة أكبر داخل الثلاجة والحد من استهلاك الطاقة. قم بتنظيف الحجيرة ومكوناتها بشكل منتظم باستخدام قطعة قماش ومحلول قائم على الماء الدافئ (مع الانتباه إلى عدم تغطيس الرف البلاستيكي الأبيض أسفل الدرج) ومنظفات معتدلة خاصة بتنظيف داخل الثلاجة. لا تستخدم مواد التنظيف الساحجة.

قبل تنظيف الحجيرة (من الخارج أيضًا) من الضروري إزالة الدرج لقطع الاتصال الكهربائي بالحجيرة.

خدمة المساعدة الفنية

- نوع الجهاز ورقمه التسلسلي (المدونان على لوحة المعايير)
- رقم الخدمة: (إن وجد) (هو الرقم الذي يأتي عقب كلمة SERVICE "خدمة" في لوحة المعايير داخل الجهاز)

SERVICE 0000 000 00000



ملاحظة:

لا يغطي الضمان عملية عكس أبواب الجهاز التي تتم من قبل خدمة المساعدة الفنية.

قبل الاتصال بمركز خدمة المساعدة الفنية:

أعد تشغيل الجهاز لمعرفة ما إذا كانت المشكلة قد حُلَّت. إذا لم تُحل المشكلة، افصل الجهاز مجددًا وكرِّر الإجراء بعد ساعة واحدة.

في حال استمر الجهاز في العمل بشكل غير صحيح بعد إجراء عمليات التحقق المدرجة في دليل الأعطال وبعد إعادة تشغيل الجهاز، اتصل بمركز خدمة المساعدة الفنية واعمل على وصف المشكلة وذكر الأمور التالية:

- نوع العطل
- الطراز

Gebrauchsanweisung

Instructions for use

Mode d'emploi

Gebruiksaanwijzing

Istruzioni per l'uso



Brugsanvisning

Bruksanvisning

Käyttöohje

Manual de utilização

Instrucciones para el uso



Οδηγίες χρήσης

Instrukcje użytkowania

Használati utasítás

Инструкция за употреба



Návod k použití

Návod na použitie

Instrucțiuni de utilizare

Инструкции по эксплуатации

DEUTSCH	Gebrauchsanweisung	Seite 4
ENGLISH	Instructions for use	Page 12
FRANÇAIS	Mode d'emploi	Page 21
NEDERLANDS	Gebruiksaanwijzing	Pagina 29
ESPAÑOL	Instrucciones para el uso	Página 37
PORTUGUÊS	Manual de utilização	Página 45
ITALIANO	Istruzioni per l'uso	Pagina 53
ΕΛΛΑΣ	Οδηγίες χρήσης	Σελίδα 61
SVENSKA	Bruksanvisning	Sidan 69
NORSK	Bruksanvisning	Side 77
DANSK	Brugsanvisning	Side 85
SUOMI	Käyttöohje	Sivu 93

BENUTZUNG DES KÜHLRAUMS

Inbetriebnahme des Geräts

1. Schließen Sie den Netzstecker an.
2. Das Gerät wird normalerweise werkseitig auf eine empfohlene Betriebstemperatur von 5° C eingestellt.

Einstellen der Temperatur

Anleitungen für die Temperatureinstellung können Sie den beiliegenden Produktangaben entnehmen.

Hinweis:

Die Raumtemperatur, die Häufigkeit der Türöffnungen, das Einlagern warmer Speisen und ein falsches Aufstellen des Gerätes können die Innentemperaturen des Kühlschranks beeinflussen, die dann von den auf der Bedienblende angezeigten Werten abweichen.

Aufbewahrung von Lebensmitteln im Kühlraum:

- Decken Sie die Speisen immer ab, damit sie nicht austrocknen.
- Der Abstand zwischen den Abstellflächen und der Innenrückwand gewährleistet eine freie Luftzirkulation.
- Lagern Sie die Lebensmittel so, dass sie nicht mit der Rückwand des Kühlraums in Berührung kommen.
- Lagern Sie keine warmen Speisen im Kühlraum ein.
- Bewahren Sie Flüssigkeiten in geschlossenen Behältern auf.

Achtung:

Die Aufbewahrung von Gemüse mit hohem Wassergehalt kann zur Bildung von Kondenswasser auf den Glasablagen führen: Der korrekte Gerätebetrieb wird dadurch nicht beeinträchtigt.

FLEISCH- & FISCHFACH (je nach Modell)

Das Fleisch- & Fischfach wurde speziell entwickelt, um eine längere Haltbarkeit dieser frischen Lebensmittel zu garantieren. Nährwerte und ursprüngliche Frische bleiben erhalten. Da die Temperatur unter 0°C sinken kann, sollte in diesem Fach kein Obst und Gemüse aufbewahrt werden, da das in ihnen enthaltene Wasser gefrieren könnte.



Temperatureinstellung

Die Temperatur im Inneren des Fleisch- & Fischfachs wird durch die Stellung des Zeigers auf der Tür des Fachs angezeigt. Sie hängt von der Temperatur im Kühlraum ab. Die Kühlraumtemperatur sollte zwischen +2° und +6° eingestellt werden. Anhand der folgenden Abbildungen können Sie überprüfen, ob die Temperatur im Fleisch- & Fischfach angemessen ist:

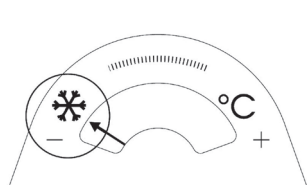

Befindet sich der Zeiger im linken Bereich, muss die Kühlraumtemperatur erhöht werden.

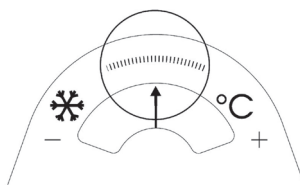

Befindet sich der Zeiger im mittleren Bereich, ist die Temperatur richtig.

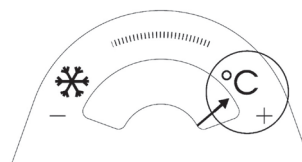

Befindet sich der Zeiger im rechten Bereich, muss die Kühlraumtemperatur vermindert werden.

Wichtig: Bei eingeschalteter Funktion kann die Aufbewahrung von Speisen mit hohem Wassergehalt zur Bildung von Kondenswasser auf den Ablagen führen. Schalten Sie in diesem Fall die Funktion vorübergehend aus.

Entfernung des Fleisch- und Fischfachs:

Ist auf dem Bedienfeld das Symbol  (siehe Kurzanleitung) nicht vorhanden, sollte zur Gewährleistung eines ordnungsgemäßen Gerätebetriebs, einer korrekten Aufbewahrung der Lebensmittel und eines niedrigen Energieverbrauchs das Fleisch- und Fischfach nicht entnommen werden. In allen anderen Fällen kann das Fleisch- und Fischfach entnommen werden, z. B. wenn mehr Platz im Kühlschrank benötigt wird.

Wie folgt vorgehen:

1. Das Fleisch- und Fischfach herausziehen (Abbildung 1).
 2. Die Abdeckung durch Drücken auf die Sperrungen unten an beiden Seiten ausrasten und entnehmen (Abbildung 2).
- Vor dem Wiedereinsetzen des Fleisch- und Fischfachs muss zuerst die Abdeckung montiert und die entsprechende Funktion eingeschaltet werden.
3. Am Bedienfeld die Taste **“Fleisch- und Fischfach”** ca. drei Sek. lang drücken, bis die gelbe Led erlischt.

Um den Energieverbrauch zu senken, wird empfohlen, das Fleisch- und Fischfach abzuschalten und dessen Komponenten (mit Ausnahme der Ablage über den Obst- und Gemüsefächern) herauszunehmen.



Abb. 1



Abb. 2

“NULL GRAD”-FACH (je nach Modell)

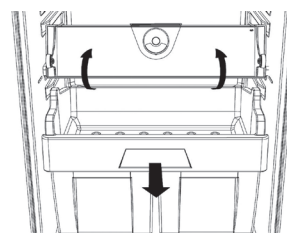
Das “Null Grad”-Fach wurde speziell entwickelt, um eine niedrige Temperatur und die korrekte Feuchtigkeit zu bewahren, damit frische Lebensmittel (beispielsweise Fleisch, Fisch, Obst und Wintergemüse) sich länger lagern lassen.

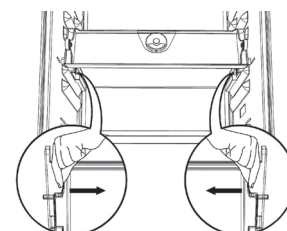
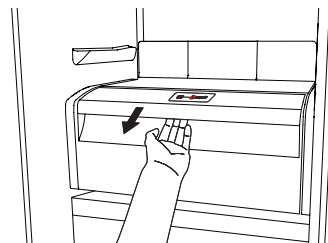

Ein- und Abschaltung des Fachs

Wenn das Fach eingeschaltet ist, beträgt die Innentemperatur etwa 0° C.

Das Fleisch- und Fischfach wird durch mindestens 1 Sek. langes Drücken der entsprechenden Taste (siehe Abbildung) eingeschaltet. Zur Bestätigung leuchtet das Symbol auf.



Das leuchtende Symbol zeigt an, dass das Fleisch- und Fischfach in Betrieb ist. Zum Abschalten des Fleisch- und Fischfachs die Taste erneut 1 Sek. lang drücken.

Für eine korrekte Funktionsweise des “Null Grad”-Fachs müssen:

- der Kühlraum eingeschaltet sein,
- die Temperatur im Kühlraum zwischen +2° C und +6° C betragen,
- das Fach an seinem Platz sein, damit sich die Funktion aktivieren lässt,
- Spezialfunktionen (Standby, Cooling-Off, Vacation - sofern vorhanden) ausgeschaltet sein.

Wurde eine dieser Spezialfunktionen gewählt, so ist das “Null Grad”-Fach manuell auszuschalten. Achten Sie dabei darauf, darin aufbewahrte frische Lebensmittel zu entfernen. Wird das Fach nicht manuell ausgeschaltet, so wird es nach etwa 8 Stunden automatisch deaktiviert.

Hinweis:

- Falls sich das Symbol bei der Aktivierung des Fachs nicht einschaltet, vergewissern Sie sich, dass das Fach korrekt eingeschoben wurde. Sollte die Störung weiterhin bestehen, rufen Sie den Kundendienst.
- Ist das Fach eingeschaltet und das Schubfach geöffnet, so könnte das Symbol auf dem Bedienfeld automatisch erlöschen. Schließen Sie das Schubfach und das Symbol leuchtet wieder.
- Unabhängig vom Status des Fachs kann man ein leises Geräusch hören, das ist ganz normal.
- Ist das Fach ausgeschaltet, so hängt die Innentemperatur des Fachs von der allgemeinen Kühlraumtemperatur ab. In diesem Fall empfiehlt sich das Aufbewahren von kälteresistentem Obst und Gemüse (Waldfrüchte, Äpfel, Aprikosen, Karotten, Spinat, Salat etc.).

Wichtig: werden bei eingeschaltetem Fleisch- und Fischfach Lebensmittel mit erhöhtem Wassergehalt eingelagert, kann es zu Kondensatbildung auf den Ablagen kommen. In diesem Fall kann das Fleisch- und Fischfach vorübergehend abgeschaltet werden. Beim Einlagern kleiner Speisen und Behälter in das obere “Null-Grad-Fach” ist darauf zu achten, dass sie nicht versehentlich in den Zwischenraum zwischen dem Schubfach und der Kühlraum-Rückwand fallen.

Entnahme des “Null Grad”-Fachs:

Um im Kühlschrank mehr Platz zu schaffen, kann das “Null Grad”-Fach entnommen werden. Gehen Sie dazu wie folgt vor:

- Für ein einfacheres Herausnehmen empfiehlt sich das Leeren (und eventuelle Entfernen) der beiden unteren Ablagen.
- Schalten Sie das Fach aus.
- Entnehmen Sie die Schublade und die weiße Kunststoffablage unter dem Fach.

Hinweis: Die obere Ablage und die seitlichen Ablagen lassen sich nicht herausnehmen.

Achten Sie beim Wiederherstellen des “Null Grad”-Fachs darauf, die weiße Kunststoffablage unter dem Fach wieder einzusetzen, bevor Sie das Schubfach wieder einsetzen und die Funktion wieder einschalten. Um den Energieverbrauch zu optimieren, empfiehlt sich das Abschalten und Entfernen des “Null Grad”-Fachs.

Reinigen Sie das Fach und seine Bestandteile regelmäßig mit einem Tuch und einer Lösung aus lauwarmem Wasser (tauchen Sie die weiße Kunststoffablage unter dem Schubfach nicht ins Wasser) und einem speziellen Neutralreiniger für die Innenreinigung von Kühlschränken.

Entnehmen Sie das Schubfach vor dem Reinigen (auch bei Außenreinigung), um die Stromzufuhr des Fachs zu unterbrechen.

Verwenden Sie keine Scheuermittel.

HOW TO USE THE FREEZER COMPARTMENT (soweit vorhanden)

Im Gefrierfach **✳️❗❗❗** können Sie auch frische Lebensmittel einfrieren. Die Menge frischer Lebensmittel, die innerhalb von 24 Stunden eingefroren werden kann, ist auf dem Typenschild angegeben.

Einfrieren frischer Lebensmittel

- Die einzufrierenden Lebensmittel laut **Abb. 1** anordnen, wenn das Gefrierfach mit einer Ablage ausgestattet ist, oder laut **Abb. 2**, wenn keine Ablage vorhanden ist.
- Die Lebensmittel in die Mitte des Fachs legen **✳️❗❗❗**, ohne dass sie die bereits eingefrorenen Lebensmittel berühren, und zwischen dem Gefriergut einen Abstand von ca. 20 mm einhalten (**Abb. 1 und 2**).

Die Aufbewahrungsdauer in Monaten für eingefrorene frische Lebensmittel kann der nebenstehenden Tabelle entnommen werden.

Beim Einkaufen von Tiefkühlware auf Folgendes achten:

- Die Verpackung darf nicht beschädigt sein, da sonst der Inhalt nicht mehr einwandfrei sein könnte. Wenn die Verpackung aufgebläht ist oder feuchte Flecken aufweist, wurde das Produkt nicht optimal gelagert und der Inhalt könnte angetaut sein.
- Legen sie beim Einkaufen die Tiefkühlware als letzte in den Einkaufswagen und transportieren Sie sie stets in einer Kühltasche.
- Die Tiefkühlware zu Hause sofort in das Gefrierfach legen.
- Frieren Sie angetaute Tiefkühlware nie wieder ein, sondern verwerten Sie es innerhalb von 24 Stunden.
- Vermeiden Sie Temperaturschwankungen oder reduzieren Sie sie auf ein Minimum. Beachten Sie das auf der Verpackung angegebene Verfalldatum.
- Für die Konservierung von Tiefkühlware stets die Anweisungen auf der Verpackung befolgen.

Bereitung von Eiswürfeln

- Die Eiswürfelschale zu 2/3 mit Wasser füllen und ins Gefrierfach **✳️❗❗❗** stellen.
- Falls die Schale auf dem Boden festfriert **✳️❗❗❗**, keine spitzen oder scharfen Gegenstände zum Ablösen verwenden.
- Zur leichteren Entnahme der Eiswürfel aus der Schale kann diese leicht gebogen werden.



Abb. 1



Abb. 2

1-3	
4-7	
8-12	

ABTAUEN DES GERÄTS

Ziehen Sie vor dem Abtauen den Netzstecker des Geräts oder unterbrechen Sie die Stromversorgung.

Das Abtauen des Kühlraums erfolgt vollautomatisch. Die von Zeit zu Zeit an der Innenrückwand des Kühlraums auftretenden Wassertropfen zeigen die automatische Abtauphase an. Das Tauwasser wird automatisch in eine Abflussöffnung geleitet und anschließend in einem Behälter gesammelt, in dem es verdampft.

Die Abflussöffnung regelmäßig mit dem mitgelieferten Werkzeug reinigen, um das ständige und ungehinderte Abfließen des Wassers zu ermöglichen. (Abb. 1)

Abtauen des Gefrierteils * ** * (soweit vorhanden)

Der Gefrierraum sollte * ** * 1 oder 2 Mal jährlich oder bei Erreichen einer übermäßig dicken Reifschicht abgetaut werden.

Reifbildung ist vollkommen normal. Menge und Schnelligkeit der Reifbildung hängen von den Umgebungsbedingungen und der Häufigkeit der Türöffnungen ab. Die Reifbildung besonders im oberen Teil des Fachs ist normal und beeinträchtigt in keiner Weise den Gerätebetrieb.

Das Abtauen sollte dann vorgenommen werden, wenn wenig Tiefkühlgut eingelagert ist.

- Die Tür öffnen, alle Lebensmittel entnehmen und sie an einem kühlen Ort oder in einer Kühltasche lagern.
- Lassen Sie die Tür offen, damit der Reif abtauen kann.
- Den Innenraum mit einem Schwamm und einer Lösung aus lauwarmem Wasser und/oder Neutralreiniger reinigen. Verwenden Sie keine Scheuermittel.
- Spülen Sie nach und trocknen Sie sorgfältig ab.
- Lagern Sie die Lebensmittel wieder ein.
- Schließen Sie die Tür.

Den Netzstecker in die Steckdose stecken und das Gerät einschalten; halten Sie sich dabei an die Anweisungen im Kapitel "Benutzung des Kühlraums". Die vor dem Abschalten des Gerätes getätigten Einstellungen und Auswahlen werden wieder aufgenommen.



Abb. 1

REINIGUNG UND PFLEGE

Vor jeder Reinigungs- und Wartungsarbeit den Netzstecker des Geräts ziehen oder die Stromversorgung abschalten.

- Reinigen Sie den Kühlraum regelmäßig mit einem Schwamm und einer Lösung aus lauwarmem Wasser und/oder Neutralreiniger. Spülen Sie nach und reiben Sie mit einem weichen Tuch trocken. Verwenden Sie keine Scheuermittel.
- Legen Sie die Trennscheiben nicht in Wasser, sondern reinigen Sie sie mit einem leicht angefeuchteten Schwamm.
- Reinigen Sie während des Abtauvorgangs das Innere des Gefrierraums.
- Reinigen Sie die Belüftungsgitter und den Kondensator auf der Geräterückseite regelmäßig mit dem Staubsauger oder einer Bürste.
- Das Gerät außen mit einem weichen, mit Wasser befeuchteten Tuch reinigen. Weder Scheuermittel noch -schwämmchen oder Fleckenentferner (z. B. Azeton, Trichloräthylen) oder Essig benutzen.

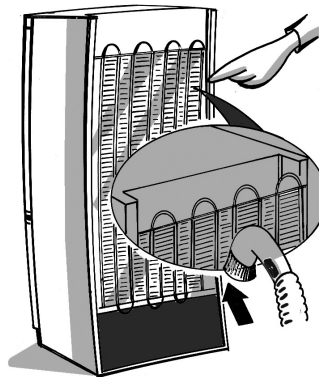

Bei längerer Abwesenheit

1. Entleeren Sie den Kühlschrank vollständig.
2. Trennen Sie das Gerät vom Stromnetz.
3. Tauen Sie die Innenräume ab und reinigen Sie sie.
4. Lassen Sie die Gerätetür einen Spalt geöffnet, um Schimmelbildung, das Entstehen von unangenehmen Gerüchen und Oxidation zu vermeiden, wenn das Gerät längere Zeit nicht benutzt wird.
5. Das Gerät reinigen.
 - Reinigen Sie während des Abtauvorgangs das Innere des Gefrierraums (bei den Modellen, die damit ausgestattet sind).
 - Reinigen Sie den Kühlraum regelmäßig mit einem Schwamm und einer Lösung aus lauwarmem Wasser und/oder Neutralreiniger. Spülen Sie nach und reiben Sie mit einem weichen Tuch trocken. Verwenden Sie keine Scheuermittel.

KUNDENDIENST

Bevor Sie den Kundendienst rufen:

1. Prüfen Sie erst, ob Sie die Störung selbst beheben können (siehe "Erst einmal selbst prüfen").
2. Schalten Sie das Gerät neu ein, um zu prüfen, ob die Störung behoben ist. Haben Sie keinen Erfolg, schalten Sie das Gerät aus und wiederholen Sie den Versuch nach einer Stunde.
3. Bleibt das Ergebnis negativ, benachrichtigen Sie den Kundendienst.

Machen Sie bitte folgende Angaben:

- Art der Störung
- Gerätemodell

- die Servicenummer (die Zahl hinter dem Wort SERVICE auf dem Typenschild im Geräteinnern)
- Ihre vollständige Anschrift
- Ihre Telefonnummer mit Vorwahl

SERVICE 0000 000 00000



Hinweis:

Wird der Türanschlagwechsel vom Kundendienst durchgeführt, fällt dies nicht unter die Garantieleistung.

INSTALLATION

- Stellen Sie das Gerät nicht neben einer Wärmequelle auf. Installationen in warmen Räumen, in der Nähe von Wärmequellen (Heizungen, Öfen) oder die direkte Sonnenlichteinstrahlung erhöhen den Stromverbrauch und sollten deshalb vermieden werden.
- Falls dies nicht möglich ist, müssen folgende Mindestabstände eingehalten werden:
- 30 cm von Kohle- oder Ölöfen;
- 3 cm von Elektro- und/oder Gasherden.
- Die Distanzstücke (falls mitgeliefert) an die Hinterwand des Kondensators auf der Geräterückseite montieren.
- Stellen Sie das Gerät an einem trockenen und gut belüfteten Ort auf und nivellieren Sie es bei Bedarf an den vorderen Stellfüßen.
- Reinigen Sie den Innenraum.
- Setzen Sie das Zubehör ein.

Elektrischer Anschluss

- **Die elektrischen Anschlüsse müssen den örtlichen Vorschriften entsprechend ausgeführt werden.**
- Die Daten zur Spannung und Leistungsaufnahme können dem Typenschild im Geräteinnern entnommen werden.

- **Die Erdung des Geräts ist gesetzlich vorgeschrieben. Der Hersteller haftet nicht für eventuelle Schäden an Personen, Haustieren oder Sachen, die infolge Nichtbeachtung der o. g. Vorschriften entstehen sollten.**
- Falls Stecker und Steckdose nicht vom selben Typ sind, lassen Sie die Steckdose von einer Fachkraft auswechseln.
- Verwenden Sie keine Verlängerungskabel oder Mehrfachadapter.

Elektrische Abschaltung

Die elektrische Abschaltung des Gerätes muss durch Ziehen des Netzsteckers oder durch einen der Steckdose vorgeschalteten Zweipolschalter möglich sein.

HOW TO OPERATE THE REFRIGERATOR COMPARTMENT

Switching on the appliance

1. Plug in the appliance
2. When the appliance is plugged in, it is normally factory set to a temperature of 5°C.

Adjusting the temperature

For temperature adjustment, see the enclosed product sheet.

Note:

Ambient air temperature, the frequency of door opening, the introduction of hot food and unsuitable appliance positioning can all affect the internal temperature of the refrigerator, which may differ from that shown on the display.

Storing food the refrigerator compartment:

- Cover food to prevent it drying out
- The distance between the shelves and the rear wall inside the refrigerator ensures the free circulation of air
- Do not place food in direct contact with the rear wall of the refrigerator compartment
- Do not place hot food in the refrigerator
- Store liquids in closed containers

Important:

Storing vegetables with a high water content can cause condensation to form on the glass shelves; this will not affect the correct operation of the appliance.

MEAT & FISH BOX (depending on model)

The Meat & Fish box was designed specially to keep foods fresher for longer, without altering nutritional values or original freshness. Do not store fruit or vegetables in this box, as the temperature may drop below 0°C, causing water contained in the food to freeze.



Temperature Adjustment

The temperature inside the Meat & Fish box is indicated by the position of the arm on the door of the box, and depends on the general temperature of the refrigerator compartment.

We recommend setting the temperature of the refrigerator compartment between +2° and +6°. To work out if the temperature inside the Meat & Fish box is correct, refer to the pictures below:

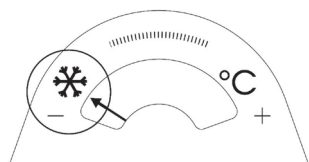

When the arm points to the left, you need to raise the temperature in the refrigerator compartment.

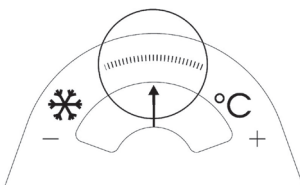

When the arm is in the middle, the temperature is ok.

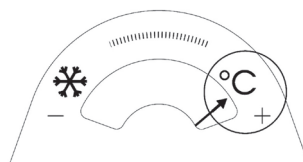

When the arm points to the right, you need to lower the temperature in the refrigerator compartment.

Important: when the function is activated and foods with a high water content are present, condensation may form on the shelves. In this case, disable the function temporarily.

Removing the Meat & Fish compartment:

To ensure correct operation of the product, adequate preservation of food and to optimise energy consumption, it is advisable not to remove the Meat & Fish compartment if the symbol  (see Quick Guide) is not present on the control panel. In all other cases, the Meat & Fish compartment can be removed to obtain more space inside the refrigerator.

Proceed as follows:

1. Remove the compartment drawer (Figure 1).
2. Remove the drawer cover by releasing the bottom side clips (Figure 2).

To reinstate the Meat & Fish compartment, make sure to refit the drawer cover before inserting the drawer and reactivating operation.

3. Press the “**Meat & Fish compartment function**” button on the control panel for 3 seconds, until the yellow indicator goes off. To optimise energy consumption, it is advisable to deactivate the Meat & Fish compartment and remove its components (except the shelf above the crisper drawers).

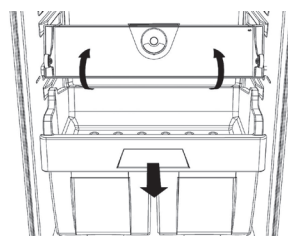

Fig. 1

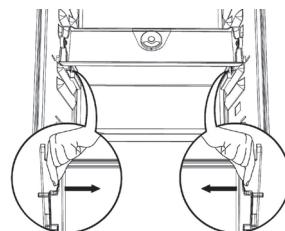
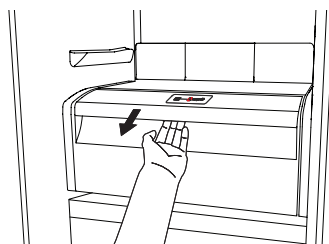

Fig. 2

“ZERO DEGREES” BOX (depending on the model)

The “Zero Degrees” box is specifically designed to maintain a low temperature and a suitable humidity level, in order to keep foods fresher for longer (e.g. meat, fish, fruit and winter vegetables).



Activating and deactivating the box

The temperature inside the box, when active, is approximately 0°.

To activate the compartment, press the button shown in the figure for more than 1 second, until the symbol lights up

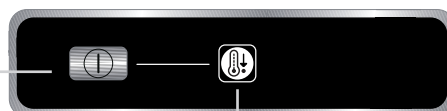

The symbol lit indicates that the compartment is functioning. Press the button again for more than 1 second to deactivate the compartment

The following factors are vital for the “Zero Degrees” box to work properly:

- the refrigerator compartment must be switched on
- the temperature of the refrigerator compartment must be between +2°C and +6°C
- the box must be inserted to enable activation
- no special functions must have been selected (Standby, Cooling-Off, Vacation – where applicable).

If one of these special functions has been selected, the “Zero Degrees” box must be deactivated manually, and any fresh food inside it removed. If manual deactivation does not take place, the box will be deactivated automatically after 8 hours.

Note:

- if the symbol does not light up when the box is activated, check that the box is properly inserted; if the problem persists, contact your nearest authorized After-sales Service
- if the box is active and the drawer open, the symbol on the control panel may be deactivated automatically. If the drawer is inserted, the symbol will become active again
- irrespective of the state of the box, a slight noise may be heard: this is normal and is not a cause for concern.
- when the box is not active, the temperature inside it depends on the general temperature inside the refrigerator compartment. In this case, we recommend it is used to store fruit and vegetables which are not sensitive to cold temperatures (fruits of the forest, apples, apricots, carrots, spinach, lettuce, etc.).

Important: If the function is activated and food with high water content is present, condensate may form on the shelves. In this case, temporarily deactivate the function.

When placing small containers and food products on the top shelf of the “zero degrees” compartment, make sure they do not accidentally fall between the drawer and the back of the refrigerator compartment.

Removing the “Zero Degrees” box:

The “Zero Degrees” box can be removed to create more space inside the refrigerator. In this case proceed as follows:

- to facilitate removal, we recommend emptying (and if necessary, removing) the two lower door trays
- switch off the box
- pull out the drawer and the white plastic shelf underneath the box.

Note: the upper shelf and the side supports cannot be removed.

To restore “Zero Degrees” box operation, make sure you replace the white plastic shelf underneath the box before inserting the drawer and reactivating the function. To optimise energy consumption, we recommend you deactivate the “Zero Degrees” box and remove it.

Clean the box and all its parts regularly, using a cloth and a solution of warm water and neutral detergent specifically formulated for refrigerator interiors (take care not to immerse the white plastic shelf underneath the box in water).

Before cleaning the box (including the outside), remove the drawer so as to disconnect the box from the electricity supply.

Never use abrasive detergents.

HOW TO USE THE FREEZER COMPARTMENT (if present)

The freezer compartment *** ** *** can also be used for freezing fresh food. The quantity of fresh food that can be frozen in 24 hours is shown on the rating plate.

Freezing fresh food

- The recommended position for fresh food is that indicated in **Fig. 1**, if a wire shelf is present, or that in **Fig. 2** for models with no wire shelf.
- Place food in the middle of the compartment, *** ** *** making sure it does not touch already frozen food, but is placed at a distance of approx. 20 mm (**fig. 1 and 2**).



Fig. 1

The table alongside shows the recommended maximum storage time for frozen fresh foods.

When purchasing frozen food products:









- Make sure the packaging is not damaged, since the product quality may have deteriorated. If the package is swollen or has damp patches, it may not have been stored under optimal conditions and defrosting may have already begun.
- When shopping, leave frozen food purchases until last and transport the products in a thermally insulated cool bag.
- Place the items in the compartment as soon as you get home.
- If food has defrosted even partially, do not re-freeze it. Consume within 24 hours.
- Avoid, or reduce temperature variations to the minimum. Respect the best-before date on the package.
- Always follow the storage instructions on the frozen food packages.



Fig. 2

Making ice cubes

- Fill the ice cube tray 2/3 full and place it in the compartment *** ** ***.
- Do not use sharp or pointed instruments to detach the tray if it is stuck to the bottom of the *** ** *** compartment.
- Bend the ice tray slightly to remove the cubes.

1-3			
4-7			
8-12			

HOW TO DEFROST THE APPLIANCE

Before defrosting the appliance, unplug it or switch off the power at the mains.

Defrosting of the refrigerator compartment is completely automatic. Droplets of water on the rear wall of the refrigerator compartment indicate that the periodic automatic defrost cycle is in progress.

The defrost water is automatically routed to a drain outlet and into a container from which it evaporates.

Clean the defrost water drain outlet regularly using the tool supplied with the appliance in order to ensure defrost water is removed correctly. (Fig. 1)



Fig. 1

Defrosting the compartment ❄️❄️❄️ (if present)

Defrost the ❄️❄️❄️ compartment once or twice a year or when ice formation is excessive.

It is perfectly normal for ice to form. The amount of ice which forms and the rate at which it accumulates will vary depending on ambient conditions and the frequency with which the freezer door is opened. Ice formation is concentrated at the top of the compartment and does not affect the efficiency of the appliance.

If possible, defrost the freezer when it is nearly empty.

- Remove the food from the freezer compartment and group together in a cool place or in a cool bag.
- Leave the door open to allow the frost to melt.
- Clean the interior of the freezer with a sponge and warm water and/or neutral detergent. Do not use abrasive substances.
- Rinse the interior and dry thoroughly.
- Put the food back into the freezer.
- Close the door.

Plug the appliance back in and switch on, following the instructions in chapter "How to operate the refrigerator compartment". The settings and selections made prior to switching off will be restored.

CLEANING AND MAINTENANCE

Before any cleaning or maintenance operation, unplug the appliance from the mains or disconnect the electrical power supply.

- Clean the inside of the refrigerator compartment periodically with a sponge dampened in warm water and/or neutral detergent. Rinse and dry with a soft cloth. Do not use abrasive products.
- The separators must not be washed in water but simply cleaned with a damp sponge.
- Clean the inside of the freezer compartment when defrosting.
- Clean the air vents and condenser at the rear of the appliance regularly with a vacuum cleaner or brush.
- Clean the outside with a damp cloth. Do not use abrasive products, scourers, stain-removers (e.g. trichlorethylene acetone) or vinegar.

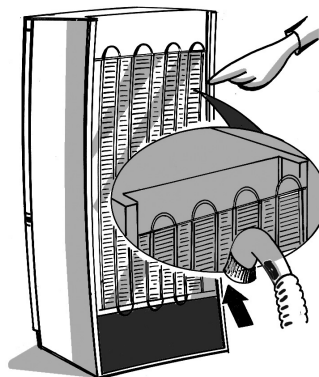

Prolonged disuse

1. Empty the refrigerator.
2. Disconnect the appliance from the mains power supply.
3. Defrost and clean the interior.
4. In the event of prolonged disuse, leave the appliance door open to prevent mould, odours and oxidation from forming.
5. Clean the appliance.
 - Clean the inside of the low temperature compartment (where present) when defrosting.
 - Clean the inside of the refrigerator compartment periodically with a sponge dampened in warm water and/or neutral detergent. Rinse and dry with a soft cloth. Do not use abrasive products.

AFTER-SALES SERVICE

Before contacting the After-Sales Service:

1. See if you can solve the problem yourself with the help of the Trouble-shooting guide.
2. Switch the appliance off and then on again to check if the problem has been eliminated. If it has not, switch off the appliance again and repeat the operation after one hour.
3. If the problem persists after this course of action, contact After-sales Service.

Specify:

- the type of fault
- the appliance model

- The Service number (the number after the word SERVICE on the rating plate inside the appliance)
- Your full address
- Your telephone number and area code

SERVICE 0000 000 00000



Note:

The direction of door opening can be changed. If this operation is performed by After-sales Service it is not covered by the warranty.

INSTALLATION

- Install the appliance away from heat sources. Installation in a hot environment, direct exposure to the sun or installation near heat sources (heaters, radiators, cookers) will increase power consumption and should therefore be avoided.
- If this is not possible, the following minimum distances must be respected:
 - 30 cm from coal or paraffin stoves;
 - 3 cm from electric and/or gas stoves.
- Fit the spacers (if supplied) on the rear of the condenser positioned at the back of the appliance.
- Install the appliance in a dry, well-ventilated place, and ensure it is level, using the front adjustment feet if necessary.
- Clean the interior.
- Fit the accessories.

Electrical connection

- **Electrical connections must be made in accordance with local regulations.**
- Voltage and power consumption are indicated on the rating plate inside the appliance.

- **Regulations require that the appliance be earthed. The manufacturer declines all liability for injury to persons or animals and for damage to property resulting from failure to observe the above procedures and reminders.**
- If the plug and socket are not of the same type, have the socket replaced by a qualified electrician.
- Do not use extension leads or adapters.

Disconnecting the appliance

It must be possible to disconnect the appliance by unplugging it or by means of a two-pole switch fitted upline of the socket.

ELECTRICAL CONNECTION FOR GREAT BRITAIN AND IRELAND ONLY

Warning - this appliance must be earthed

Fuse replacement

If the mains lead of this appliance is fitted with a BS 1363A 13amp fused plug, to change a fuse in this type of plug use an A.S.T.A. approved fuse to BS 1362 type and proceed as follows:

1. Remove the fuse cover (A) and fuse (B).
2. Fit replacement 13A fuse into fuse cover.
3. Refit both into plug.

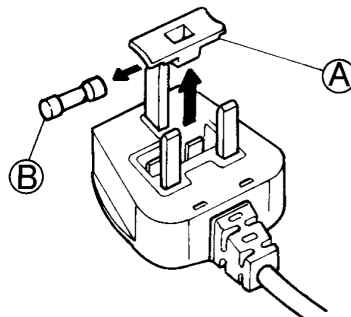

Important:

The fuse cover must be refitted when changing a fuse and if the fuse cover is lost the plug must not be used until a correct replacement is fitted.

Correct replacement are identified by the colour insert or the colour embossed in words on the base of the plug. Replacement fuse covers are available from your local electrical store.

For the Republic of Ireland only

The information given in respect of Great Britain will frequently apply, but a third type of plug and socket is also used, the 2-pin, side earth type.

Socket outlet / plug (valid for both countries)

If the fitted plug is not suitable for your socket outlet, please contact After-sales Service for further instruction. Please do not attempt to change plug yourself. This procedure needs to be carried out by a qualified technician in compliance with the manufactures instructions and current standard safety regulations.

COMMENT FAIRE FONCTIONNER LE COMPARTIMENT RÉFRIGÉRATEUR

Mise en service de l'appareil

1. Insérez la fiche dans la prise secteur
2. L'appareil est normalement réglé en usine pour fonctionner à la température conseillée de +5 °C.

Réglage de la température

Pour le réglage de la température, consultez la fiche produit jointe

Remarque :

La température ambiante, la fréquence d'ouverture de la porte, l'introduction d'aliments chauds et la position défavorable de l'appareil peuvent influencer sur la température intérieure des deux compartiments, qui peut être différente de celle qui est indiquée sur le bandeau de commande.

Conservation des aliments dans le compartiment réfrigérateur :

- Les aliments doivent être recouverts afin d'empêcher leur déshydratation
- l'espace entre les clayettes et la paroi intérieure arrière du réfrigérateur permet à l'air de circuler librement
- Disposez les aliments de façon à ce qu'ils n'entrent pas en contact direct avec la paroi arrière du compartiment réfrigérateur
- Ne placez pas d'aliments encore chauds dans le compartiment réfrigérateur
- Conservez les liquides dans des récipients fermés

Remarque importante :

La conservation de légumes à forte teneur en eau peut provoquer la formation de condensation sur les clayettes en verre ; ceci ne porte pas préjudice au fonctionnement correct de l'appareil.

COMPARTIMENT VIANDE ET POISSON

(selon le modèle)

Le Compartiment Viande et Poisson a été spécialement conçu pour garantir une plus longue conservation de ces aliments frais, sans altérer leurs valeurs nutritionnelles ni leur fraîcheur d'origine.

Il n'est pas conseillé de ranger des fruits ou des légumes dans ce compartiment, car la température peut descendre au-dessous de 0° C et l'eau à l'intérieur des aliments pourrait se transformer en glace.



Réglage de la température

La température à l'intérieur du compartiment Viande et Poisson est indiquée par la position de la flèche sur la porte du compartiment et dépend de la température générale du compartiment réfrigérateur.

Il est conseillé de régler la température du compartiment réfrigérateur entre +2° et +6°.

Pour savoir si la température à l'intérieur du Compartiment Viande et Poisson est adaptée, consultez les figures qui suivent :

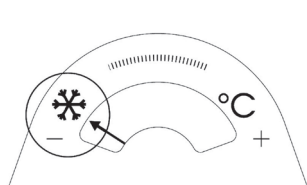

Lorsque l'aiguille est dans la zone de gauche, il faut augmenter la température du compartiment réfrigérateur.

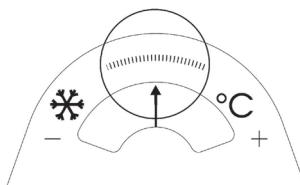

Lorsque l'aiguille est dans la zone centrale, la température est adaptée.

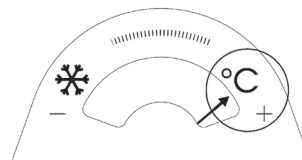

Lorsque l'aiguille est dans la zone de droite, il faut diminuer la température du compartiment réfrigérateur.

Remarque importante : si la fonction est activée et si des aliments à haute teneur en eau sont présents, de la condensation pourrait se former sur les clayettes. Dans ce cas, désactivez momentanément cette fonction.

Extraction du compartiment Viande & Poisson

Si vous ne voyez pas le symbole  sur le tableau de commande (voir Guide de dépannage rapide), il est conseillé de ne pas enlever le compartiment Viande & Poisson afin de garantir le bon fonctionnement de l'appareil et d'optimiser la consommation d'énergie. Dans tous les autres cas, vous pouvez enlever le compartiment Viande & Poisson pour disposer de plus de place dans le réfrigérateur.

Procédez de la façon suivante.

1. Sortez le bac du compartiment (Figure 1).
2. Enlevez le couvercle du bac en appuyant sur les molettes qui se trouvent sur sa partie inférieure (Figure 3).

Pour remettre en place le compartiment Viande & Poisson, veillez à repositionner soigneusement le couvercle du bac avant de l'introduire dans le réfrigérateur et de réactiver la fonction.

3. Appuyez trois secondes sur le bouton "**Fonction du compartiment Viande & Poisson**" sur le tableau de commande jusqu'à l'extinction du voyant jaune.

Pour optimiser la consommation d'énergie, il est conseillé de désactiver le compartiment Viande & Poisson et d'enlever ses composants (notamment, la clayette au dessus des bacs Fruits et légumes).

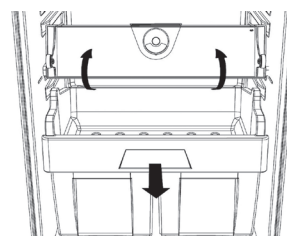

Fig. 1

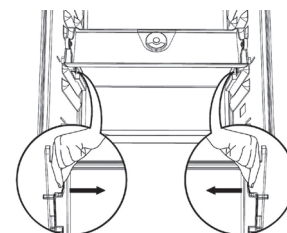
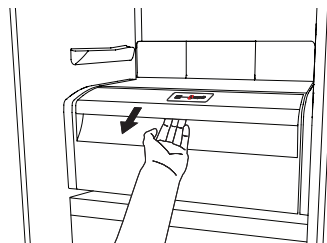

Fig. 2

COMPARTIMENT “ZÉRO DEGRÉ” (selon le modèle)

Le compartiment “Zéro degré” est spécialement conçu pour maintenir une température basse et un niveau d'humidité adéquat, afin de conserver plus longtemps les aliments frais (par exemple : viande, poisson, fruits et légumes d'hiver).



Activation et désactivation du compartiment

Lorsque le compartiment est activé, la température à l'intérieur de celui-ci est d'environ 0° C.

Pour activer le compartiment, appuyez sur le bouton indiqué sur la figure pendant au moins une seconde, jusqu'à ce que le symbole s'allume

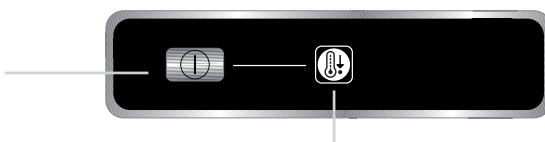

Lorsque le symbole est allumé, le compartiment fonctionne. Appuyez à nouveau sur le bouton pendant au moins une seconde pour désactiver le compartiment

Pour que le compartiment “Zéro degré” fonctionne correctement, il faut que :

- le compartiment réfrigérateur soit activé ;
- la température du compartiment réfrigérateur soit comprise entre +2°C et +6°C ;
- le bac soit inséré pour permettre l'activation ;
- aucune fonction spéciale ne soit activée (Stand-by (Veille), Cooling-Off (Refroidissement-Off), Vacation (Vacances) - si disponibles).

Si l'une de ces fonctions spéciales est activée, il est nécessaire de désactiver le compartiment “Zéro degré” manuellement, en veillant à retirer les aliments frais qui y sont stockés. Si vous omettez de désactiver le compartiment manuellement, la désactivation s'opérera automatiquement au bout de 8 heures.

Remarque :

- Si le symbole ne s'allume pas à l'activation du compartiment, vérifiez que le bac est correctement inséré. Si le problème persiste, contactez un Service Après-vente agréé.
- Si le compartiment est activé et que le bac est ouvert, il se peut que le symbole du bandeau de commande se désactive automatiquement. Refermez le bac ; le symbole est de nouveau activé.
- Indépendamment de l'état du compartiment, il se peut que vous entendiez un léger bruit, ce qui est tout à fait normal.
- Lorsque le compartiment n'est pas en service, la température du compartiment dépend de la température générale du compartiment réfrigérateur. Dans ce cas, il est conseillé d'y conserver des fruits et des légumes non sensibles au froid (fruits des bois, pommes, abricots, carottes, épinards, laitues, etc.).

Important : si la fonction est active avec des aliments contenant beaucoup d'eau, il est possible que de la condensation se forme sur les clayettes. Dans ce cas, désactivez temporairement la fonction. Il est recommandé de positionner correctement sur la clayette supérieure du compartiment Zéro degré les aliments et les récipients de petite dimension afin d'éviter qu'ils ne tombent entre le bac et la paroi arrière du réfrigérateur.

Retrait du compartiment “Zéro degré” :

Pour avoir plus de volume disponible dans le réfrigérateur, il est possible d'enlever le compartiment “Zéro degré”. Pour ce faire, procédez de la façon suivante :

- Pour en faciliter l'extraction, nous vous conseillons de vider (et éventuellement de retirer) les deux balconnets inférieurs.
- Éteignez le compartiment.
- Extrayez le bac et la tablette en plastique située sous le compartiment.

Remarque : la tablette supérieure et les supports latéraux ne sont pas amovibles.

Pour réutiliser le compartiment “Zéro degré”, veillez à remettre la tablette blanche en plastique sous le compartiment avant d'introduire le bac et d'activer de nouveau cette fonction. Afin d'optimiser la consommation énergétique, il est conseillé de désactiver le compartiment “Zéro degré” et de retirer le compartiment.

Nettoyez périodiquement le compartiment et ses éléments à l'aide d'un chiffon imbibé d'une solution d'eau tiède (en veillant à ne pas plonger la tablette blanche en plastique située sous le bac) et d'un peu de détergent neutre spécial pour réfrigérateur.

Avant de procéder au nettoyage du compartiment (également à l'extérieur), il est nécessaire de dégager le bac, de façon à le déconnecter de l'alimentation électrique du compartiment.

N'utilisez jamais de produits abrasifs.

COMMENT FAIRE FONCTIONNER LE COMPARTIMENT CONGÉLATEUR (si présent)

Le compartiment congélateur **✳️❄️❄️** permet également de congeler des aliments frais. La quantité d'aliments frais qu'il est possible de congeler en 24 heures est indiquée sur la plaque signalétique.

Congélation des aliments frais

- Il est conseillé de placer les aliments à congeler dans la position indiquée dans la **Fig. 1** si la grille est présente, ou dans la position indiquée par la **Fig. 2** si la grille n'est pas fournie.
- Placez les aliments à congeler au centre du compartiment **✳️❄️❄️** en veillant à ce que ceux-ci n'entrent pas en contact avec les aliments déjà congelés ; respectez une distance de 20 mm environ (**fig. 1 et 2**).

Pour les périodes de conservation des aliments frais congelés, respectez les indications du tableau ci-contre.

Au moment d'acheter des aliments surgelés, veillez à observer ce qui suit :

- L'emballage ou le paquet doit être intact, car, si tel n'est pas le cas, l'aliment pourrait se détériorer. Si un paquet est gonflé ou s'il présente des taches d'humidité, cela signifie qu'il n'a pas été conservé dans des conditions optimales et peut avoir subi un début de décongélation.
- Achetez les produits surgelés en dernier lieu et utilisez des sacs isothermes pour leur transport.
- Dès que vous arrivez à la maison, rangez-les immédiatement dans le compartiment congélateur.
- Ne recongelez pas les aliments partiellement décongelés, mais consommez-les dans un délai de 24 heures.
- Évitez ou réduisez au maximum les variations de température. Respectez la date de péremption indiquée sur l'emballage.
- Respectez toujours les instructions figurant sur l'emballage pour la conservation des aliments congelés.

Production de glaçons

- Remplissez le bac à glaçons aux 2/3 et placez-le dans le compartiment **✳️❄️❄️**.
- Si le bac est collé au fond du compartiment **✳️❄️❄️**, n'utilisez pas d'objets pointus ou tranchants pour le décoller.
- Pour sortir plus facilement les glaçons du bac, pliez légèrement ce dernier.



Fig. 1



Fig. 2

1-3	
4-7	
8-12	

COMMENT DÉGIVRER L'APPAREIL

Avant de procéder au dégivrage, retirez la fiche de la prise de courant ou couper l'alimentation électrique.

Le dégivrage du compartiment réfrigérateur est entièrement automatique. La présence périodique de petites gouttes d'eau sur la paroi arrière, à l'intérieur du compartiment réfrigérateur, indique qu'un dégivrage automatique est en cours. L'eau de dégivrage est amenée automatiquement à travers un orifice d'évacuation puis recueillie dans un récipient où elle s'évapore.

Nettoyez régulièrement l'orifice d'évacuation de l'eau de dégivrage en utilisant l'outil fourni avec l'appareil, pour garantir une évacuation constante et correcte de l'eau de dégivrage.

(Fig. 1)



Fig. 1

Dégivrage du compartiment ❄️❄️❄️ (si présent)

Nous vous suggérons de dégivrer le compartiment ❄️❄️❄️ 1 ou 2 fois par an ou lorsque la formation de glace sur les parois est excessive.

La formation de glace est un phénomène normal. La quantité et la rapidité de formation de la glace varient en fonction des conditions ambiantes et de la fréquence d'ouverture de la porte du congélateur. L'accumulation de glace dans le haut du compartiment est normale et n'a aucune influence sur le bon fonctionnement de l'appareil.

Il est conseillé de dégivrer quand les réserves sont peu abondantes.

- Ouvrez la porte et retirez tous les aliments. Placez-les dans un endroit très frais ou dans un sac isotherme.
- Laissez la porte du congélateur ouverte pour faire fondre la glace.
- Nettoyez l'intérieur avec une éponge imbibée d'eau tiède et/ou de détergent neutre. N'utilisez pas de substances abrasives.
- Rincez et séchez soigneusement.
- Rangez les aliments.
- Fermez la porte.

Rebranchez l'appareil et mettez-le en service en suivant les instructions figurant au chapitre "Comment faire fonctionner le compartiment réfrigérateur". Les réglages et les sélections présents avant la mise à l'arrêt de l'appareil seront restaurés.

NETTOYAGE ET ENTRETIEN

Avant d'effectuer toute opération d'entretien ou de nettoyage, retirez la fiche de la prise de courant ou coupez l'alimentation de l'appareil.

- Nettoyez régulièrement l'intérieur du réfrigérateur à l'aide d'une éponge imbibée d'une solution d'eau tiède et/ou de détergent neutre. Rincez et essuyez avec un chiffon doux. N'utilisez pas de substances abrasives.
- Pour laver les cloisons internes, ne les immergez pas dans l'eau ; nettoyez-les avec une éponge légèrement humide.
- Nettoyez l'intérieur du compartiment congélateur pendant le dégivrage.
- Nettoyez régulièrement les grilles de ventilation ainsi que le condenseur situé à l'arrière de l'appareil avec un aspirateur ou une brosse.
- Nettoyez l'extérieur avec un chiffon doux imbibé d'eau. N'utilisez ni produits abrasifs, ni éponges métalliques, ni produits détachants (ex. acétone trichloréthylène) ni vinaigre.

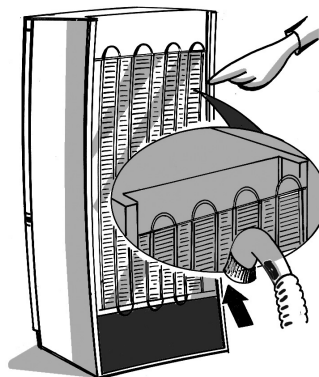

Vacances de longue durée

1. Videz complètement le réfrigérateur.
2. Débranchez l'appareil.
3. Dégivrez et nettoyez l'intérieur de l'appareil.
4. Pour éviter la formation de moisissures, de mauvaises odeurs ou d'oxydation, la porte de l'appareil doit rester ouverte lorsque celui-ci n'est pas en service pendant une longue période.
5. Nettoyez l'appareil.
 - Nettoyez l'intérieur du compartiment basse température (s'il est présent) durant le dégivrage.
 - Nettoyez régulièrement l'intérieur du réfrigérateur à l'aide d'une éponge imbibée d'une solution d'eau tiède et/ou de détergent neutre. Rincez et essuyez avec un chiffon doux. N'utilisez pas de substances abrasives.

SERVICE APRÈS-VENTE

Avant d'appeler le Service Après-vente :

1. Vérifiez s'il n'est pas possible d'éliminer les pannes sans aide (voir "Diagnostic rapide").
2. Remettez l'appareil en marche pour vous assurer que l'inconvénient a été éliminé. Si le problème persiste, débranchez à nouveau l'appareil et répétez l'opération une heure plus tard.
3. Si le résultat est encore négatif, contactez le Service Après-vente.

Communiquez :

- le type de panne ;
- le modèle ;

- le numéro de Service (numéro qui se trouve après le mot SERVICE, sur la plaque signalétique placée à l'intérieur de l'appareil) ;
- votre adresse complète ;
- votre numéro de téléphone avec l'indicatif.

SERVICE 0000 000 00000



Remarque :

Le changement du sens de l'ouverture de la porte de l'appareil effectué par le Service Après-vente n'est pas considéré comme une intervention sous garantie.

INSTALLATION

- N'installez pas l'appareil près d'une source de chaleur. Les appareils installés dans un endroit chaud, exposés aux rayons directs du soleil ou près d'une source de chaleur (radiateur, cuisinière) consomment plus d'énergie, ce qui doit être évité.
- Si ce n'est pas possible, il convient de respecter les distances minimales suivantes :
- 30 cm des cuisinières à charbon ou à mazout ;
- 3 cm des cuisinières électriques et/ou à gaz.
- Montez les entretoises (si elles sont fournies) sur la partie arrière du condenseur situé à l'arrière de l'appareil.
- Positionnez l'appareil dans un endroit sec et bien aéré, de niveau, en réglant les pieds avant si nécessaire.
- Nettoyez l'intérieur.
- Montez les accessoires fournis.

Branchement électrique

- **Le branchement électrique doit être conforme aux normes locales en vigueur.**

- La tension et la puissance sont indiquées sur la plaque signalétique située à l'intérieur de l'appareil.
- **La mise à la terre de l'appareil est obligatoire. Le fabricant ne pourra être tenu pour responsable en cas de dommages éventuels subis par des personnes, des animaux ou des biens, résultant du non-respect des consignes mentionnées ci-dessus.**
- Si la prise et la fiche ne sont pas du même type, faites-les remplacer par un technicien qualifié.
- N'utilisez pas d'adaptateurs, de rallonges ni de prises multiples.

Mise hors tension de l'appareil

Pour mettre l'appareil hors tension, débranchez son câble d'alimentation ou actionnez l'interrupteur bipolaire installé en amont de la prise.

GEBRUIK VAN HET KOELVAK

Ingebruikneming van het apparaat

1. Steek de stekker in het stopcontact
2. Wanneer de stekker in het stopcontact wordt gestoken is het apparaat gewoonlijk van te voren in de fabriek afgesteld op een temperatuur van 5 °C.

Regeling van de temperatuur

Raadpleeg het bijgeleverde productinformatieblad voor de regeling van de temperatuur.

Opmerking:

De omgevingstemperatuur, de frequentie waarmee de deur geopend wordt, het plaatsen van warme gerechten en een verkeerde plaatsing van het apparaat kunnen van invloed zijn op de interne temperatuur van de koelkast die af kan wijken van de temperatuur die aangegeven is op het paneel.

Bewaren van levensmiddelen in het koelvak:

- De levensmiddelen moeten worden afgedekt om te voorkomen dat ze uitdrogen
- De afstand tussen de schappen en de achterwand van de koelkast zorgt voor een vrije luchtcirculatie
- Zet de levensmiddelen niet tegen de achterwand van het koelvak
- Zet geen levensmiddelen in de koelkast die nog warm zijn
- Bewaar vloeistoffen in gesloten houders

Let op:

Het bewaren van groenten met een hoog watergehalte kan condensvorming veroorzaken op de glazen schappen; dit heeft geen invloed op het correct functioneren van het apparaat.

VAK VOOR VLEES & VIS (afhankelijk van het model)

Het Vak voor Vlees & Vis is speciaal ontwikkeld om een langduriger conservering van deze verse levensmiddelen te garanderen, zonder de voedingswaarde en de oorspronkelijke versheid ervan te wijzigen.

Het wordt afgeraden om in dit vak fruit of groenten te leggen, aangezien de temperatuur ook onder 0 °C kan zakken, en het vocht dat in de levensmiddelen zit zou kunnen bevriezen.



Temperatuurinstelling

De temperatuur in het Vak voor Vlees & Vis wordt aangegeven door de stand van het wijzertje op de deur van het vak zelf en is afhankelijk van de algemene temperatuur van het koelvak.

Wij adviseren u de temperatuur van het koelvak in te stellen op tussen +2° en +6°.

Om de temperatuur in het Vak voor Vlees & Vis te weten te komen, de hierna volgende afbeeldingen raadplegen:

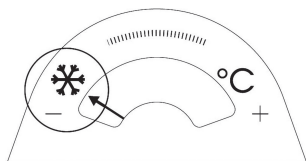

Wanneer het wijzertje in het linker gebied staat, moet de temperatuur van het koelvak verhoogd worden.

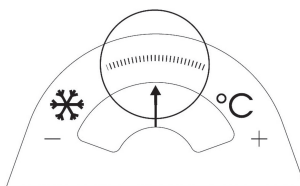

Wanneer het wijzertje in het midden staat, is de temperatuur precies goed.

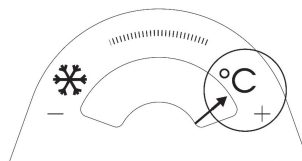

Wanneer het wijzertje in het rechter gebied staat, moet de temperatuur van het koelvak verlaagd worden.

Belangrijk: als de functie geactiveerd is en er levensmiddelen met een hoog watergehalte aanwezig zijn, kan zich condens vormen op de schappen. Schakel de functie in dat geval tijdelijk uit.

Verwijderen van het vlees- en visvak:

Als het symbool  niet wordt weergegeven op het bedieningspaneel (zie Beknopte Handleiding), wordt geadviseerd het vlees- en visvak niet te verwijderen, teneinde een correcte werking van het apparaat, een geschikte conservering van de levensmiddelen en een optimaal energieverbruik te garanderen. Voor meer ruimte in de koelkast kan in alle andere gevallen het vlees- en visvak worden verwijderd.

Ga als volgt te werk:

1. Verwijder de lade van het vak (Afbeelding 1).
 2. Verwijder de afdekking van de lade met behulp van de koppelingen op de onderkant van de afdekking (Afbeelding 2)
- Om het vlees- en visvak weer in gebruik te nemen, dient u ervoor te zorgen dat de afdekplaat van de lade weer geplaatst wordt, voordat u de lade zelf terugzet en de functie weer in werking stelt.
3. Druk drie seconden op de knop '**Vlees- en visvak**' op het bedieningspaneel totdat het gele lampje uitgaat.

Om het energieverbruik zo laag mogelijk te houden, wordt aangeraden om het vlees- en visvak uit te schakelen en om de onderdelen eruit te verwijderen (behalve het schap boven de groente- en fruitladen).

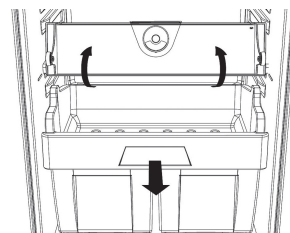

Afb. 1

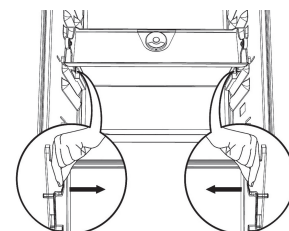

Afb. 2

“NULGRADENVAK” (afhankelijk van het model)

Het ‘nulgradenvak’ is speciaal ontwikkeld om een lage temperatuur en een juiste vochtigheidsgraad te behouden teneinde verse levensmiddelen langer te kunnen bewaren (bijvoorbeeld vlees, vis, winterfruit en -groenten).

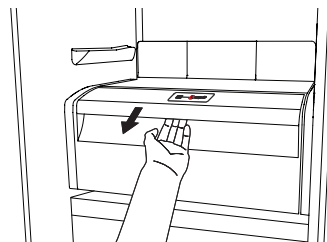

In- en uitschakelen van het vak

De temperatuur in het vak is ongeveer 0° als het vak ingeschakeld is.

Druk voor de inschakeling van het vak langer dan één seconde op de knop die in de afbeelding is weergegeven totdat het symbool gaat branden.

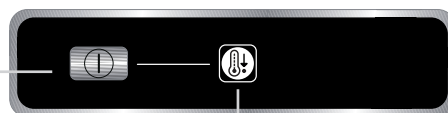

Het brandende symbool geeft aan dat het vak ingeschakeld is. Druk opnieuw langer dan een seconden op de knop om het vak uit te schakelen

Voor een correcte werking van het ‘nulgradenvak’ is het volgende noodzakelijk:

- het koelvak moet ingeschakeld zijn
- de temperatuur in het koelvak moet tussen de +2 °C en +6 °C zijn
- de lade moet geplaatst zijn om de inschakeling mogelijk te maken
- er mogen geen speciale functies zijn geselecteerd (Stand-by, Cooling-Off, Vacation - indien aanwezig).

Als één van deze speciale functies is geselecteerd, dan moet het ‘nulgradenvak’ handmatig worden uitgeschakeld en moeten de verse levensmiddelen uit het vak worden verwijderd. Als het vak niet handmatig wordt uitgeschakeld, zal het na ongeveer 8 uur automatisch worden uitgeschakeld.

Opmerking:

- als het symbool bij inschakeling van het vak niet gaat branden, dient u te controleren of de lade goed geplaatst is; neem contact op met een erkende klantenservice, als het probleem aanhoudt
- als het vak is ingeschakeld en de lade is geopend, dan kan het symbool van het bedieningspaneel automatisch uitgaan. Als de lade weer wordt geplaatst, wordt het symbool weer ingeschakeld
- ongeacht de status van het vak is een zacht geluid hoorbaar. Dit is normaal
- als het vak niet in werking is, is de temperatuur in het vak afhankelijk van de algemene temperatuur in het koelvak. In dit geval wordt geadviseerd om fruit en groenten te bewaren die niet gevoelig zijn voor koude (bosvruchten, appels, abrikozen, wortels, spinazie, sla, enz.).

Belangrijk: als de functie geactiveerd is en er levensmiddelen met een hoog watergehalte aanwezig zijn, kan zich condens op de schappen vormen. Schakel in dat geval de functie tijdelijk uit. Let goed op bij het plaatsen van kleine levensmiddelen en houders op het bovenste schap van het ‘nulgradenvak’ om te voorkomen dat ze tussen de lade en de achterwand van het koelvak kunnen vallen.

Verwijderen van het 'nulgradenvak':

Voor meer ruimte in de koelkast kan het 'nulgradenvak' worden verwijderd. Ga in dat geval als volgt te werk:

- wij adviseren om de twee onderste deurvakken leeg te maken (en eventueel te verwijderen) om de lade gemakkelijker naar buiten te kunnen trekken.
- schakel het vak uit
- neem de lade en het witte plastic schap onder het vak weg.

Opmerking: het bovenste schap en de zijsteunen kunnen niet worden verwijderd.

Om het 'nulgradenvak' weer in gebruik te nemen, dient u ervoor te zorgen dat het witte plastic schap onder het vak weer geplaatst wordt, voordat u de lade zelf terugzet en de functie weer in werking stelt. Om het energieverbruik te optimaliseren wordt geadviseerd om het 'nulgradenvak' uit te schakelen en om het vak te verwijderen.

Reinig het vak en zijn onderdelen regelmatig met een doek en een oplossing van lauw water en specifieke neutrale schoonmaakmiddelen die speciaal bestemd zijn voor het reinigen van de binnenkant van een koelkast (zorg ervoor om het witte plastic schap onder de lade niet in het water onder te dompelen).

Voordat u het vak schoonmaakt (ook de buitenkant), moet de lade zodanig worden verwijderd dat het vak van het elektriciteitsnet is losgekoppeld.

Gebruik nooit schuurmiddelen.

HET GEBRUIK VAN HET VRIESVAK

(indien aanwezig)

In het vriesvak **✳️❄️❄️** kunnen ook verse levensmiddelen ingevroren worden. De hoeveelheid verse levensmiddelen die in 24 uur kan worden ingevroren staat aangegeven op het typeplaatje.

Invriezen van verse levensmiddelen

- In Fig. 1 is de aanbevolen plaats aangegeven voor levensmiddelen die ingevroren moeten worden, als er een rooster aanwezig is, als er geen rooster is bijgeleverd is de aanbevolen plaats aangegeven in Fig. 2.
- Plaats de levensmiddelen in het midden van het vak **✳️❄️❄️** zonder dat ze in aanraking komen met de reeds ingevroren levensmiddelen, houd ze op een afstand van ongeveer 20 mm (fig. 1 en 2).

In de tabel hiernaast kunt u zien hoeveel maanden verse, ingevroren levensmiddelen bewaard kunnen worden.

Bij de aankoop van diepvriesproducten moet u op de volgende punten letten:

- de verpakking of het pak moet onbeschadigd zijn, omdat het product anders kan bederven. Als een pakje bol staat of als er vochtplekken op zitten, is het niet onder optimale omstandigheden bewaard en kan het al gedeeltelijk zijn ontdooid.
- De diepvriesproducten moeten als laatste worden gekocht en in isolerende tassen worden vervoerd.
- Leg de diepvriesproducten bij thuiskomst meteen in het vriesvak.
- De gedeeltelijk ontdooidie diepvriesproducten mogen niet opnieuw worden ingevroren, maar moeten binnen 24 uur worden geconsumeerd.
- Variaties in temperatuur moeten vermeden worden of tot een minimum worden beperkt. De uiterste houdbaarheidsdatum op de verpakking moet worden gerespecteerd.
- De instructies op de verpakking voor het conserveren van diepvriesproducten dienen altijd te worden opgevolgd.

Ijsblokjes maken









- Vul het ijsbakje voor 2/3 met water en zet het in vak **✳️❄️❄️**.
- Gebruik, indien het ijsbakje aan de bodem van het vriesvak **✳️❄️❄️** is vastgevroren, geen puntige of scherpe voorwerpen om het los te maken.
- Om de ijsblokjes eenvoudig te verwijderen buigt u het bakje om.



Fig. 1



Fig. 2

1-3			
4-7			
8-12			

ONTDOOIEN VAN HET APPARAAT

Trek de stekker uit het stopcontact of sluit de stroomtoevoer af voordat u met het ontdooien begint.

Het koelvak wordt geheel automatisch ontdooid. De aanwezigheid van waterdruppels op de achterwand aan de binnenkant van de koelkast duidt erop dat het apparaat bezig is automatisch te ontdooien. Het dooiwater wordt automatisch via een afvoeropening in een opvangbak geleid, waar het verdampt.

Reinig regelmatig de afvoeropening van het dooiwater met behulp van het bijgeleverde gereedschap om een constante afvoer van het dooiwater zeker te stellen. (Fig. 1)

Ontdooien van het vak ❄️❄️❄️ (indien aanwezig)

Wij raden u aan het vak ❄️❄️❄️ een of twee maal per jaar te ontdooien, of wanneer de ijslaag te dik is geworden.

Ijsvorming is een normaal verschijnsel. De hoeveelheid en de snelheid waarmee zich het ijs vormt, hangt af van de omgeving waarin het apparaat zich bevindt en van de frequentie waarmee de deur van het vriesvak wordt geopend. De ijsvorming is het grootst op het bovenste gedeelte van het vak. Dit is normaal en heeft geen invloed op het correct functioneren van het apparaat.

Het is raadzaam het vak te ontdooien wanneer u weinig voorraad heeft.

- Open de deur en haal alle levensmiddelen uit het vriesvak, en zet ze op een heel koele plaats of in een koeltas.
- Laat de deur open zodat het ijs kan smelten.
- Reinig de binnenkant van de vriezer met een vochtige spons met lauw water en/of een neutraal schoonmaakmiddel. Gebruik geen schuurmiddelen.
- Spoel goed en droog zorgvuldig af.
- Plaats de levensmiddelen weer in het vak.
- Sluit de deur.

Steek de stekker weer in het stopcontact en start het apparaat volgens de aanwijzingen uit hoofdstuk "In werking stellen van het koelvak". De instellingen en keuzes die gemaakt werden voordat het apparaat ontdooid werd worden hersteld.

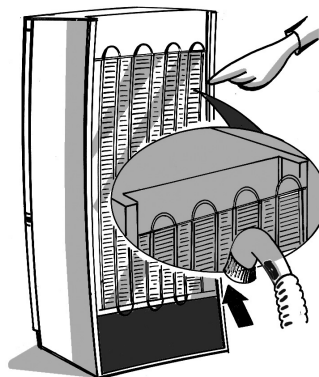

Fig. 1

REINIGING EN ONDERHOUD

Trek de stekker uit het stopcontact of sluit de stroomtoevoer af, alvorens onderhouds- en reinigingswerkzaamheden te gaan verrichten.

- Reinig de binnenkant van de koelkast met een vochtige spons met lauw water en/of een neutraal schoonmaakmiddel. Spoel en droog het apparaat met een zachte doek. Gebruik geen schuurmiddelen.
- De scheidingselementen mogen niet in water worden ondergedompeld, maar moeten worden afgewassen met een niet al te vochtige spons.
- Reinig de binnenkant van het vriesvak tijdens het ontdooien.
- Maak de ventilatieroosters en de condensor op de achterkant van het apparaat regelmatig schoon met een stofzuiger of een borstel.
- Reinig de buitenkant met een met water bevochtigde zachte doek. Gebruik geen schuurmiddelen of schuurponsjes, noch vlekkenmiddelen (bijv. aceton en trichloorethyleen) of azijn.



Als u het apparaat langere tijd niet gebruikt

1. Maak de koelkast helemaal leeg.
2. Haal de stekker uit het stopcontact.
3. Ontdooi het apparaat en reinig de binnenwanden.
4. Om de vorming van schimmel, onaangename luchtjes en roest te voorkomen moet de deur van het apparaat open blijven staan als het gedurende langere tijd niet gebruikt wordt.
5. Het apparaat schoonmaken.
 - Maak de binnenkant van het lage temperatuurvak (bij modellen waar dit aanwezig is) schoon tijdens het ontdooien.
 - Reinig de binnenkant van de koelkast met een vochtige spons met lauw water en/of een neutraal schoonmaakmiddel. Spoel en droog het apparaat met een zachte doek. Gebruik geen schuurmiddelen.

KLANTENSERVICE

Voordat u contact opneemt met de klantenservice:

1. Ga na of u de storingen zelf kunt verhelpen (zie "Storingen opsporen").
2. Zet het apparaat opnieuw aan om te zien of het ongemak is verholpen. Als dit niet het geval is, schakel het apparaat dan opnieuw uit en herhaal de handeling na een uur.
3. Als ook dat niet helpt, wend u dan tot onze klantenservice.

Vermeld de volgende gegevens:

- de aard van de storing
- het model

- het servicenummer (nummer achter het woord SERVICE op het typeplaatje binnenin het apparaat)
- uw volledige adres
- uw telefoonnummer

SERVICE 0000 000 00000



Opmerking:

Het omkeren van de deur van het apparaat door onze klantenservice wordt niet beschouwd als een ingreep die onder de garantie valt.

INSTALLATIE

- Installeer het apparaat niet in de buurt van warmtebronnen. Installatie in een warme omgeving, rechtstreekse blootstelling aan de zon of opstelling van het apparaat in de buurt van een warmtebron (kachel, fornuis) verhogen het stroomverbruik en dienen te worden vermeden.
- Indien dit niet mogelijk is, moeten de volgende minimumafstanden worden aangehouden:
- 30 cm vanaf fornuizen die werken op kolen of petroleum;
- 3 cm vanaf elektrische fornuizen en/of gasfornuizen.
- Monteer de afstandstukken (indien bijgeleverd) op de achterkant van de condensator die op de achterkant van het apparaat zit.
- Installeer het apparaat op een droge en goed geventileerde plaats, zorg dat het op een vlakke ondergrond staat en stel indien nodig de poten aan de voorkant bij.
- De binnenkant schoonmaken.
- Breng de bijgeleverde accessoires aan.

Elektrische aansluiting

- **Houd u aan de plaatselijke voorschriften voor de elektrische aansluiting.**

- De gegevens met betrekking tot de spanning en het opgenomen vermogen staan op het typeplaatje in het apparaat.
- **De aarding van het apparaat is wettelijk verplicht. De fabrikant aanvaardt geen enkele aansprakelijkheid voor eventueel letsel aan personen, dieren of voor schade aan voorwerpen die veroorzaakt is door het niet in acht nemen van deze voorschriften.**
- Als de stekker en het stopcontact niet van hetzelfde type zijn, laat het stopcontact dan vervangen door een gekwalificeerd technicus.
- Gebruik geen verlengsnoeren of meervoudige adapters.

Afkoppeling van het elektriciteitsnet

Het moet mogelijk zijn het apparaat van het elektriciteitsnet af te koppelen door de stekker uit het stopcontact te halen of via een tweepolige netschakelaar die bovenstrooms van het stopcontact is geplaatst.

PUESTA EN MARCHA DEL COMPARTIMIENTO FRIGORÍFICO

Puesta en funcionamiento del aparato

1. Conectar la clavija
2. Normalmente el aparato viene configurado de fábrica a la temperatura de 5°C.

Regulación de la temperatura

Para regular la temperatura consultar la ficha del producto

Nota:

La temperatura ambiente, la frecuencia de apertura de la puerta, la introducción de alimentos calientes y la posición del aparato pueden influir en la temperatura interna del frigorífico, que puede ser distinta de la indicada en el panel.

Cómo conservar los alimentos en el compartimiento frigorífico:

- Cubrir los alimentos para evitar que se sequen.
- La distancia entre los estantes y la pared posterior interna del frigorífico asegura la libre circulación del aire.
- No poner los alimentos en contacto directo con la pared posterior del compartimiento frigorífico.
- No introducir alimentos calientes.
- Conservar los líquidos en recipientes cerrados.

Atención:

La conservación de verduras con alto contenido de agua puede provocar la formación de condensado sobre los estantes de vidrio; esto no perjudica el correcto funcionamiento del aparato.

COMPARTIMIENTO PARA CARNE Y PESCADO (según el modelo)

El compartimiento para carne y pescado está diseñado expresamente para garantizar una conservación más prolongada de estos alimentos frescos, sin alterar los valores nutricionales y la frescura original.

No es recomendable poner fruta o verdura en este compartimiento, ya que la temperatura podría bajar de 0° C y convertir en hielo el agua contenida en dichos alimentos.



Ajuste de la Temperatura

La temperatura del compartimiento para carne y pescado es indicada por la posición de la aguja en la puerta del compartimiento, y depende de la temperatura del resto del frigorífico.

Se recomienda regular la temperatura del compartimiento frigorífico entre +2° y +6°.

Para saber si la temperatura del compartimiento para carne y pescado es adecuada, vea las imágenes siguientes:

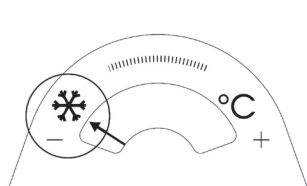

Cuando la aguja está en la zona a la izquierda, hay que aumentar la temperatura del compartimiento frigorífico.

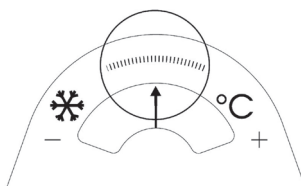

Cuando la aguja está en la zona central, la temperatura es adecuada.

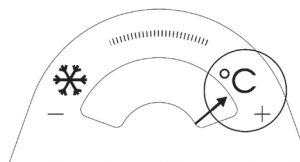

Cuando la aguja está en la zona a la derecha, hay que reducir la temperatura del compartimiento frigorífico.

Importante: si la función está activada en presencia de alimentos con alto contenido de agua, podría formarse condensado sobre los estantes. En tal caso desactive la función momentáneamente.

Extracción del compartimiento para carne y pescado:

Si en el panel de mandos no se visualiza el símbolo  (véase la Guía Rápida), se recomienda no extraer el compartimiento para carne y pescado para garantizar el correcto funcionamiento del producto y la conservación adecuada de los alimentos. Para aumentar el espacio disponible en el interior del frigorífico, es posible desmontar el compartimiento para carne y pescado.

Para ello:

1. Quitar el cajón del compartimiento (Figura 1).
2. Quitar la cobertura del cajón abriendo los ganchos que se encuentran en el lado inferior de la cobertura (Figura 2). Para restablecer el compartimiento para carne y pescado, poner la cobertura sobre el cajón antes de introducir el cajón y activar la función.

3. Pulsar en el panel de mandos la tecla "**Función compartimiento carne y pescado**" durante tres segundos, hasta que se apague el testigo amarillo.

Para optimizar los consumos energéticos se recomienda desactivar el compartimiento para carne y pescado y retirar sus componentes (menos el estante sobre los cajones para fruta y verdura).

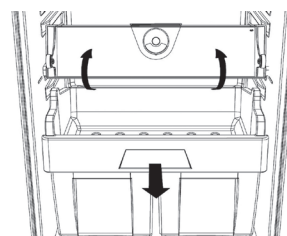

Fig. 1

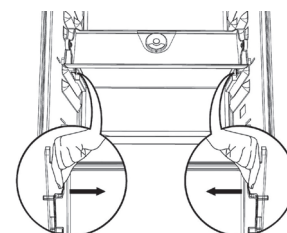
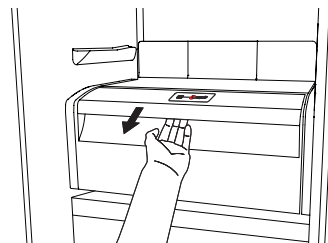

Fig. 2

COMPARTIMIENTO “CERO GRADOS”

(según el modelo)

El compartimiento “**Cero Grados**” está diseñado expresamente para mantener un valor de temperatura bajo y un nivel de humedad adecuado con el propósito de prolongar la conservación de los alimentos frescos (por ejemplo, carne, pescado, fruta y verduras invernales).



Activación y desactivación del compartimiento

La temperatura dentro del compartimiento es de aproximadamente 0° cuando el compartimiento está activado.

Para activar el compartimiento pulsar la tecla indicada en la figura más de un segundo, hasta que se encienda el símbolo

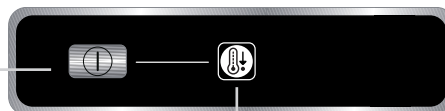

El símbolo encendido indica que el compartimiento está funcionando. Pulsar la tecla más de un segundo para desactivar la función

Para el funcionamiento correcto del compartimiento “**Cero Grados**” es necesario que:

- el compartimiento frigorífico esté activado
- la temperatura del compartimiento frigorífico esté entre +2 °C y +6 °C
- el cajón esté colocado, para permitir la activación
- no se hayan seleccionado funciones especiales (Stand-by, Cooling-Off, Vacation, si existen).

Si se ha seleccionado una de estas funciones especiales, el compartimiento “Cero Grados” se debe desactivar manualmente y se deben retirar los alimentos frescos del interior. En ausencia de desactivación manual, el compartimiento se desactiva automáticamente a las 8 horas.

Nota:

- si el símbolo no se enciende al activar el compartimiento, comprobar que el cajón esté colocado correctamente; si el problema persiste, contactar con el Servicio de Asistencia Técnica autorizado
- si el compartimiento está activado y el cajón está abierto, el símbolo del panel de control podría desactivarse automáticamente. Al poner el cajón, el símbolo se activa nuevamente
- independientemente del estado del compartimiento, es posible que se oiga un leve ruido, lo cual es normal
- cuando el compartimiento no está en funcionamiento, la temperatura interna depende de la temperatura general del compartimiento frigorífico. En este caso se recomienda la conservación de fruta y verdura no sensible al frío (frutos de bosque, manzanas, albaricoques, zanahorias, espinacas, lechuga, etc.).

Importante: si la función está activada en presencia de alimentos con alto contenido de agua, podría formarse condensado sobre los estantes. En tal caso hay que desactivar la función momentáneamente. Prestar atención al apoyar los alimentos y los contenedores pequeños sobre el estante superior del compartimiento “cero grados”, para evitar que caigan entre el cajón y la pared posterior del compartimiento frigorífico.

Extracción del compartimiento “Cero Grados”:

Para tener a disposición un mayor volumen en el frigorífico es posible quitar el compartimiento “Cero Grados”. En este caso:

- para facilitar la extracción se recomienda vaciar (y quitar) los dos anaqueles inferiores
- apagar el compartimiento
- extraer el cajón y el estante blanco de plástico situado debajo del compartimiento.

Nota: no es posible quitar el estante superior y los soportes laterales.

Para volver a colocar el compartimiento “Cero Grados” hay que restablecer el estante blanco de plástico debajo del compartimiento antes de introducir el cajón y reactivar la función. Para optimizar los consumos energéticos se recomienda desactivar y retirar el compartimiento “Cero Grados”.

Limpiar periódicamente el compartimiento y sus componentes utilizando un paño y una solución de agua tibia (sin sumergir en el agua el estante blanco de plástico) y detergentes neutros específicos para la limpieza interna del frigorífico.

Antes de limpiar el compartimiento (aun por fuera) es necesario sacar el cajón para desconectar la alimentación eléctrica del compartimiento.

No utilizar nunca detergentes abrasivos.

CÓMO UTILIZAR EL COMPARTIMIENTO CONGELADOR (si lo hay)

En el compartimiento congelador *** ** *** se pueden congelar alimentos frescos. En la placa de características se indica la cantidad de alimentos frescos que se puede congelar en 24 horas.

Cómo congelar los alimentos frescos

- La posición recomendada para los alimentos a congelar es la indicada en la Fig. 1, si el aparato está dotado de rejilla, o en la Fig. 2, si no hay rejilla.
- Poner los alimentos en el medio del compartimiento *** ** *** sin que entren en contacto con los alimentos ya congelados, manteniendo una distancia de 20 mm (fig. 1 y 2).

Para saber cuántos meses se pueden conservar los alimentos frescos congelados, consulte la tabla.

En el momento de comprar alimentos congelados compruebe que:

- El envase o el paquete están intactos. Si no lo están, el alimento puede haberse deteriorado. Si el paquete está inflado o presenta manchas de humedad, es posible que el alimento no se haya conservado en condiciones óptimas y que haya sufrido un inicio de descongelación.
- Compre por último los alimentos congelados y téngalos en bolsas térmicas.
- En cuanto llegue a su casa guarde los alimentos congelados.
- Si los alimentos se han descongelado parcialmente no los vuelva a congelar, consúmalos en un plazo de 24 horas.
- Evite o reduzca al mínimo las variaciones de temperatura. Respete la fecha de caducidad indicada en el envase.
- Siga siempre las instrucciones de conservación de los alimentos congelados que figuran en el envase.

Producción de cubitos de hielo

- Vierta agua en la bandeja del hielo hasta 2/3 y colóquela en el compartimiento *** ** ***.
- Si la bandeja de los cubitos estuviera adherida al fondo del compartimiento *** ** ***, no utilice objetos puntiagudos ni cortantes para despegarla.
- Para facilitar la extracción de los cubitos de hielo de la bandeja, dóblela ligeramente.



Fig. 1



Fig. 2

1-3			
4-7			
8-12			

CÓMO DESCONGELAR EL APARATO

Antes de descongelar el aparato, sacar la clavija de la toma de corriente o desconectar la alimentación eléctrica. La descongelación del compartimiento frigorífico es totalmente automática. La presencia de gotas de agua en la pared posterior interna del compartimiento frigorífico indica la fase de descongelación automática. El agua de descongelación fluye automáticamente hacia un orificio, por el cual pasa a un recipiente donde se evapora.

Limpie regularmente el interior del orificio de drenaje del agua de descongelación con la herramienta de serie para garantizar el desagüe constante y correcto del agua.

(Fig. 1)



Fig. 1

Descongelación del compartimiento * ** *

(si lo hay)

Se sugiere descongelar el compartimiento

* ** * La formación de escarcha es un fenómeno normal. La cantidad y la rapidez con la que se acumula varían según las condiciones ambientales y la frecuencia de apertura de la puerta. La acumulación de escarcha, en especial en la parte superior del compartimiento, es un fenómeno natural que no compromete el correcto funcionamiento del aparato.

Se recomienda descongelar el congelador cuando contenga pocos alimentos.

- Abra la puerta, saque los alimentos y guárdelos en un lugar muy fresco o en una bolsa térmica.
- Deje la puerta del congelador abierta para que el hielo se derrita.
- Limpie el interior con una esponja empapada en una solución de agua tibia y detergente neutro. No utilice sustancias abrasivas.
- Aclare y seque con cuidado.
- Coloque los alimentos.
- Cierre la puerta.

Conecte la clavija y ponga el aparato en funcionamiento siguiendo las instrucciones "Puesta en marcha del compartimiento frigorífico". Las regulaciones y selecciones anteriores al apagado se restablecen.

LIMPIEZA Y MANTENIMIENTO

Antes de realizar cualquier operación de mantenimiento o de limpieza, desconecte la clavija de la toma de corriente o interrumpa la alimentación eléctrica.

- Limpie periódicamente el interior del compartimiento frigorífico con una esponja humedecida en agua tibia y detergente neutro. Aclare y seque con un paño suave. No utilice nunca sustancias abrasivas.
- No lave los separadores en agua, lávelos con una esponja húmeda.
- Limpie el interior del congelador durante la descongelación.
- Limpie periódicamente las rejillas de ventilación y el condensador situado en la parte posterior con una aspiradora o un cepillo.
- Limpie el exterior con un paño suave humedecido con agua. No utilice pastas o esponjas abrasivas, quitamanchas (por ejemplo, acetona, tricloroetileno) ni vinagre.

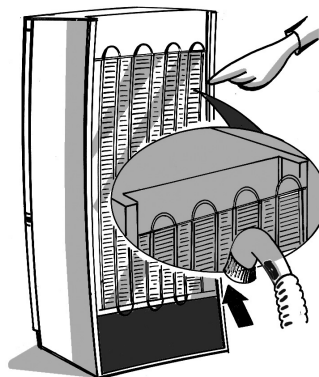

En caso de ausencia prolongada

1. Vacíe completamente el frigorífico.
2. Desconecte el aparato de la red eléctrica.
3. Descongele y limpie el interior.
4. Para impedir que se formen moho, malos olores y oxidaciones, deje abierta la puerta del aparato cuando no esté en funcionamiento.
5. Limpie el aparato.
 - Limpie el interior del compartimento de baja temperatura durante la descongelación (en los modelos que lo incluyen).
 - Limpie periódicamente el interior del compartimento frigorífico con una esponja humedecida en agua tibia y/o detergente neutro. Aclare y seque con un paño suave. No utilice nunca sustancias abrasivas.

SERVICIO DE ASISTENCIA TÉCNICA

Antes de contactar con el Servicio de Asistencia:

1. Compruebe si es posible solucionar el problema (consulte el apartado "Guía de solución de problemas").
2. Vuelva a poner en marcha el aparato para comprobar si la avería se ha solucionado. Si el resultado es negativo, desconecte el aparato y repita la operación al cabo de una hora.
3. Si el resultado sigue siendo negativo, póngase en contacto con el Servicio de Asistencia Técnica.

Comuníquese:

- el tipo de problema
- el modelo

- el número de servicio (número que aparece después de la palabra SERVICE, en la placa de características situada en el interior del aparato)
- su dirección completa
- su número y prefijo telefónico

SERVICE 0000 000 00000



Nota:

La intervención del Servicio de Asistencia Técnica para cambiar el lado por el cual se abre la puerta del aparato (reversibilidad) no está cubierta por la garantía.

INSTALACIÓN

- Instale el aparato lejos de fuentes de calor. El aparato no debe instalarse en un ambiente caluroso, ni exponerse a los rayos directos del sol o a fuentes de calor como radiadores o quemadores que hacen que aumente el consumo de corriente.
- Si esto no fuera posible, se deben respetar las siguientes distancias mínimas:
- 30 cm a cocinas de carbón o petróleo;
- 3 cm a cocinas eléctricas o de gas.
- Monte los separadores (si se incluyen) en la parte posterior del condensador situado detrás del aparato.
- Instálelo en un lugar seco y bien aireado. Nivélelo utilizando los pies delanteros.
- Limpie el interior.
- Coloque todos los accesorios.

Conexión eléctrica

- **Las conexiones eléctricas deben ser conformes a la normativa local.**
- Los valores de tensión y potencia absorbida están indicados en la placa de características, situada en el interior del aparato.

- **La toma de tierra del aparato es obligatoria por ley. El fabricante declina cualquier responsabilidad por los daños sufridos por personas, animales o cosas debidos al incumplimiento de las normas vigentes.**
- Si la clavija y la toma no son del mismo tipo, haga sustituir la toma a un técnico cualificado.
- No utilice adaptadores múltiples ni alargadores.

Desconexión eléctrica

La desconexión eléctrica del aparato ha de ser posible desconectando la clavija o mediante un interruptor bipolar situado antes de la toma.

COMO USAR O COMPARTIMENTO FRIGORÍFICO

Ligar o aparelho

1. Ligue a ficha
2. Na inserção da ficha, o aparelho é normalmente preparado na fábrica para funcionar à temperatura de 5 °C.

Regulação da temperatura

Para a regulação da temperatura, consulte a ficha do produto fornecida em anexo

Nota:

A temperatura ambiente, a frequência de abertura da porta, a introdução de alimentos quentes e um posicionamento incorrecto do aparelho podem influenciar a temperatura interna do frigorífico, a qual pode resultar diferente do indicado no painel.

Como conservar os alimentos no compartimento frigorífico:

- Os alimentos devem ser cobertos para evitar que sequem
- A distância entre as prateleiras e a parede traseira interna do frigorífico garante a livre circulação do ar
- Não disponha os alimentos em contacto directo com a parede posterior do compartimento frigorífico
- Não coloque alimentos ainda quentes no frigorífico
- Conserve os líquidos em recipientes fechados

Importante:

A conservação de legumes com elevado conteúdo de água pode provocar a formação de condensação nas prateleiras de vidro; isto não prejudica o correcto funcionamento do aparelho.

COMPARTIMENTO CARNE & PEIXE

(segundo o modelo)

O compartimento carne & peixe foi propositadamente concebido para garantir uma conservação mais longa destes alimentos frescos, sem alterar os valores nutricionais e a frescura original. Não é aconselhável inserir neste compartimento fruta ou legumes, uma vez que a temperatura pode descer abaixo dos 0 °C e a água contida nos alimentos poderia converter-se em gelo.



Regulação da temperatura

A temperatura do compartimento carne & peixe é indicada pela posição da seta que se encontra na porta do próprio compartimento e depende da temperatura geral do compartimento frigorífico. Sugere-se que defina a temperatura do compartimento frigorífico entre +2° e +6°. Para saber se a temperatura no compartimento Carne & Peixe é adequada, consulte as imagens seguintes:

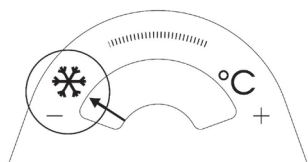

Quando a seta se encontra na zona à esquerda, é necessário aumentar a temperatura do compartimento frigorífico.

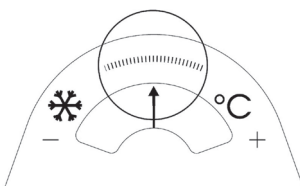

Quando a seta se encontra na zona central, a temperatura é adequada.

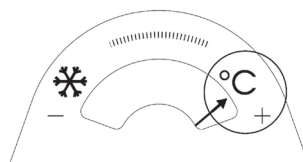

Quando a seta se encontra na zona à direita, é necessário diminuir a temperatura do compartimento frigorífico.

Importante: caso a função esteja activada e se encontrem alimentos com elevado conteúdo de água, poderá formar-se condensação nas prateleiras. Nesse caso, desactive temporariamente a função.

Remoção do compartimento Carne e Peixe:

Se no painel de controlo não estiver o símbolo  (consulte o Guia rápido), para garantir o funcionamento correcto do aparelho, a adequada conservação dos alimentos e para otimizar os consumos de energia, aconselha-se não remover o compartimento Carne e Peixe. Em todos os outros casos, para poder ter à disposição um volume do frigorífico maior, é possível retirar o compartimento Carne e Peixe.

Proceda da seguinte forma:

1. Retire a gaveta do compartimento (Figura 1).
2. Retire a cobertura da gaveta pelos encaixes que se encontram no lado inferior da própria cobertura (Figura 2).

Para voltar a colocar o compartimento Carne e Peixe, coloque a cobertura da gaveta antes de introduzir a gaveta e volte a activar a função.

3. Prima no painel de controlo o botão “**Função compartimento Carne e Peixe**” por três segundos, até o indicador luminoso amarelo apagar.

Para otimizar os consumos de energia, desactive o compartimento Carne e Peixe e retire os seus componentes (excepto a prateleira por cima das gavetas para Fruta e Legumes).

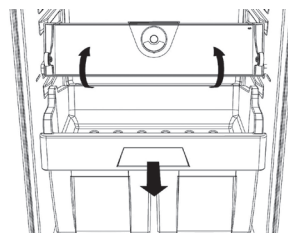

Fig. 1

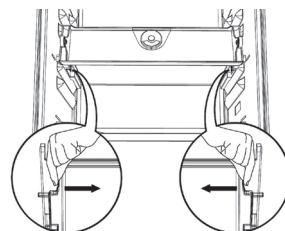
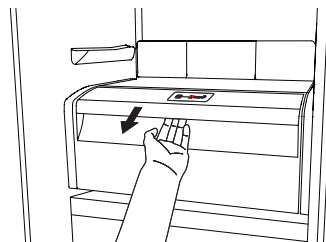

Fig. 2

COMPARTIMENTO “ZERO GRAUS”

(segundo o modelo)

O compartimento “Zero Graus” foi propositadamente concebido para manter uma baixa temperatura e a humidade certa, de modo a conservar por mais tempo os alimentos frescos (por exemplo carne, peixe, fruta, legumes de inverno).



Activação e desactivação do compartimento

A temperatura no interior do compartimento é cerca de 0° quando o compartimento se encontra activado.

Para activar o compartimento, prima o botão na figura por mais de um segundo, até o símbolo acender.

O símbolo iluminado indica que o compartimento está em funcionamento.

Prima novamente o botão por mais de um segundo para desactivar o compartimento.

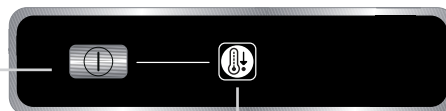

Para o funcionamento correcto do compartimento “Zero Graus”, é necessário que:

- o compartimento frigorífico esteja activado
 - a temperatura do compartimento frigorífico esteja entre +2 °C e +6 °C
 - a gaveta esteja inserida para permitir a activação
 - não estejam seleccionadas funções especiais (Stand-by, Cooling-Off, Vacation - se presentes).
- Caso tenha sido seleccionada uma destas funções especiais, o compartimento “Zero Graus” deve ser desactivado manualmente e os alimentos frescos no mesmo devem ser retirados. Caso o compartimento não seja desactivado manualmente, este será desactivado automaticamente após 8 horas.

Nota:

- se o símbolo não se acender aquando da activação do compartimento, certifique-se de que a gaveta está correctamente inserida; se o problema persistir, contacte o Serviço de Assistência Técnica autorizado
- se o compartimento estiver activado e a gaveta estiver aberta, o símbolo no painel de controlo poderá desactivar-se automaticamente. Ao voltar a introduzir a gaveta, o símbolo activa-se novamente
- independentemente do estado do compartimento, é possível ouvir um ligeiro ruído que deve ser considerado normal
- quando o compartimento não estiver em funcionamento, a temperatura no interior depende da gerada pelo compartimento frigorífico. Neste caso, sugere-se conservar a fruta e os legumes não sensíveis ao frio (frutos silvestres, maçãs, alperces, cenouras, espinafres, alface, etc.).

Importante: caso a função esteja activa e existam alimentos com elevado conteúdo de água, é possível formar-se condensação nas prateleiras. Neste caso, desactive temporariamente a função. Recomenda-se especial atenção ao dispor os alimentos e recipientes de pequenas dimensões na prateleira superior do compartimento “zero graus”, para evitar que os mesmos possam cair acidentalmente entre a gaveta e a parede posterior do compartimento frigorífico.

Extracção do compartimento “Zero Graus”:

Pode remover-se o compartimento “Zero Graus” para ter mais espaço disponível no frigorífico. Neste caso, proceda como se segue:

- para facilitar a sua extracção, recomendamos que esvazie (e, eventualmente, retire) as duas prateleiras inferiores
- desligue o compartimento
- extraia a gaveta e a prateleira branca em plástico em baixo no compartimento.

Nota: não é possível retirar a prateleira superior e os suportes laterais.

Para voltar a colocar o compartimento “Zero Graus”, tenha o cuidado de voltar a colocar a prateleira branca em plástico em baixo no compartimento, antes de inserir a gaveta e reactivar a função. Para otimizar o consumo de energia, sugere-se desactivar o compartimento “Zero Graus” e retirar o compartimento.

Limpe periodicamente o compartimento e os seus componentes utilizando um pano e uma solução de água morna (tendo o cuidado de não submergir em água a prateleira branca em plástico por baixo da gaveta) e detergentes neutros específicos para a limpeza interna do frigorífico.

Antes de limpar o compartimento (mesmo por fora), é necessário retirar a gaveta de forma a desligar a alimentação eléctrica do compartimento.

Nunca use detergentes abrasivos.

COMO UTILIZAR O COMPARTIMENTO CONGELADOR (se presente)

No compartimento congelador **❄️** também se podem congelar alimentos frescos. A quantidade de alimentos frescos que é possível congelar em 24 horas encontra-se indicada na chapa de características.

Como congelar alimentos frescos

- A posição aconselhada para os alimentos a congelar é a indicada na **Fig. 1**, se a grelha estiver presente ou na **Fig. 2** se o produto não possui grelha.
- Coloque os alimentos no meio do compartimento **❄️** sem que estes entrem em contacto com aqueles que já estão congelados, mantendo uma distância de aprox. 20 mm (**fig. 1 e 2**).

Para os meses de conservação dos alimentos frescos congelados, siga a tabela apresentada ao lado. Quando comprar alimentos congelados, verifique se:

- A embalagem ou o pacote estão intactos, uma vez que o alimento pode estar deteriorado. Se uma embalagem estiver inchada ou mostrar sinais de humidade, significa que não foi conservada nas melhores condições e pode ter sofrido um início de descongelação.
- Os alimentos congelados devem ser comprados por último e transportados em sacos térmicos.
- Logo que chegue a casa coloque imediatamente os alimentos congelados no compartimento.
- Não volte a congelar alimentos parcialmente descongelados, utilize-os num prazo de 24 horas.
- Evite ou reduza ao mínimo as variações de temperatura. Respeite o prazo de validade indicado na embalagem.
- Siga sempre as instruções da embalagem para a conservação dos alimentos congelados.

Cubos de gelo

- Encha com cerca de 2/3 de água a cuvete para o gelo e coloque-a no compartimento **❄️**.
- Caso a cuvete fique colada no fundo do compartimento, **❄️** não utilize objectos pontiagudos ou cortantes para removê-la.
- Para facilitar a remoção dos cubos de gelo da cuvete, dobre-a ligeiramente.



Fig. 1



Fig. 2

1-3			
4-7			
8-12			

COMO DESCONGELAR O APARELHO

Antes de proceder à descongelação, retire a ficha da tomada de corrente ou desligue a alimentação eléctrica.

A descongelação do compartimento frigorífico é completamente automática.

A presença periódica de gotas de água na parede traseira interna no compartimento frigorífico assinala a fase de descongelação automática. A água de descongelação é automaticamente transportada para um orifício de descarga e, de seguida, recolhida num recipiente onde irá evaporar.

Limpe frequentemente o orifício de drenagem da água de descongelação, usando o utensílio fornecido, para garantir o escoamento constante e correcto da água de descongelação. (Fig. 1)

Descongelação do compartimento ❄️❄️❄️ (se presente)

Sugerimos que descongele o compartimento ❄️❄️❄️ 1 ou 2 duas vezes por ano ou quando a formação de gelo for excessiva.

A formação de gelo é um fenómeno normal. A quantidade e a rapidez com que se acumula varia conforme as condições ambientais e a frequência de abertura da porta do congelador. A formação de gelo, especialmente na borda superior do compartimento, é um fenómeno natural e não compromete o rendimento do aparelho. É aconselhável efectuar a descongelação quando a quantidade de alimentos no aparelho for mínima.

- Abra a porta e retire todos os alimentos voltando a colocá-los num lugar muito fresco, ou dentro de um saco térmico.
- Deixe a porta do congelador aberta para permitir a descongelação.
- Limpe o interior do congelador com uma esponja embebida numa solução de água morna e/ou detergente neutro. Não utilize produtos de limpeza abrasivos.
- Enxagúe e seque bem.
- Coloque os alimentos.
- Feche a porta.

Volte a colocar a ficha na tomada e acenda o aparelho seguindo as instruções do capítulo “Como usar o compartimento frigorífico”. As regulações e selecções presentes antes de desligar o aparelho serão retomadas.

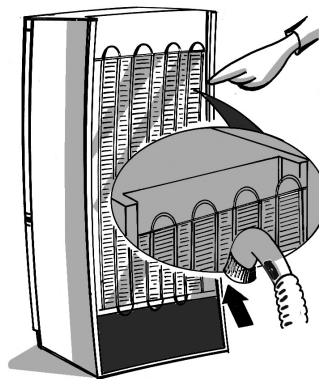

Fig. 1

LIMPEZA E MANUTENÇÃO

Antes de qualquer operação de limpeza ou manutenção, retire a ficha da tomada ou desligue o aparelho da corrente eléctrica.

- Limpe periodicamente o interior do compartimento frigorífico com uma esponja humedecida em água morna e/ou um detergente neutro. Enxagúe e seque com um pano macio. Não use abrasivos.
- Os separadores não devem ser introduzidos na água mas lavados com uma esponja humedecida.
- Limpe o interior do compartimento congelador durante a descongelação.
- Limpe periodicamente as grelhas de ventilação e o condensador na parte traseira do aparelho com um aspirador ou com uma escova.
- Limpe o exterior com um pano macio humedecido com água. Não utilize produtos ou esponjas abrasivas, tira-nódoas (ex. acetona, tricloroetileno) ou vinagre.



Ausências prolongadas

1. Esvazie completamente o frigorífico.
2. Desligue a tomada da corrente.
3. Descongele e limpe os compartimentos.
4. Para impedir a formação de bolores, de odores e de oxidações, a porta do aparelho deverá permanecer aberta caso o mesmo não seja utilizado durante um longo período de tempo.
5. Limpe o aparelho.
 - Limpe o interior do compartimento congelador (nos modelos que o possuem) durante a descongelação.
 - Limpe periodicamente o interior do compartimento frigorífico com uma esponja humedecida em água morna e/ou um detergente neutro. Enxagúe e seque com um pano macio. Não use abrasivos.

SERVIÇO DE ASSISTÊNCIA TÉCNICA

Antes de contactar o Serviço de Assistência:

1. Verifique se consegue resolver pessoalmente a avaria (consulte o “Guia para resolução de avarias”).
2. Volte a ligar o aparelho para se certificar de que o problema ficou resolvido. Se o problema persistir, desligue e volte a ligar o aparelho após uma hora.
3. Se o aparelho continuar a não funcionar, contacte o Serviço de Assistência.

Indique:

- o tipo de avaria
- o modelo

- o número de Service (o número que encontra depois da palavra SERVICE na chapa de características localizada no interior do aparelho)
- o seu endereço completo
- o seu número de telefone e o indicativo da área de residência

SERVICE 0000 000 00000



Nota:

A alteração da abertura da porta do aparelho, quando efectuada pelo Serviço de Assistência Técnica, não é considerada uma intervenção de garantia.

INSTALAÇÃO

- Não instale o aparelho perto de uma fonte de calor. A instalação num ambiente quente, a exposição directa aos raios solares ou a colocação do aparelho próximo de uma fonte de calor (aquecedores, fornos) aumentam o consumo de energia eléctrica e devem ser evitadas.
- Se, todavia, isto não puder ser evitado, respeite as seguintes distâncias mínimas:
- 30 cm de fogões a carvão ou petróleo;
- 3 cm de fogões eléctricos e/ou a gás.
- Monte os espaçadores (se disponíveis) na parte posterior do condensador, situado na parte posterior do aparelho.
- Posicione o aparelho num local seco e bem ventilado, numa posição perfeitamente nivelada, regulando os pés frontais caso seja necessário.
- Limpe o interior.
- Monte os acessórios fornecidos.

Ligação eléctrica

- **As ligações eléctricas devem estar em conformidade com as normas locais.**

- Os dados relativos à tensão e à potência absorvida encontram-se indicados na chapa de características, situada no interior do aparelho.
- **A ligação à terra do aparelho é obrigatória por lei. O fabricante não se responsabiliza por quaisquer ferimentos em pessoas e animais domésticos ou danos em bens materiais causados pela inobservância das instruções acima referidas.**
- Se a ficha e a tomada não forem compatíveis, mande substituir a tomada junto de um técnico especializado.
- Não use extensões ou adaptadores múltiplos.

Desactivação eléctrica

Para desligar o aparelho da corrente eléctrica, retire a ficha da tomada ou desligue o interruptor bipolar situado a montante da tomada

COME FAR FUNZIONARE IL COMPARTO FRIGORIFERO

Messa in funzione dell'apparecchio

1. Inserire la spina.
2. All'inserimento della spina l'apparecchio è normalmente predisposto in fabbrica alla temperatura di 5°C.

Regolazione della temperatura

- Per la regolazione della temperatura, consultare la scheda prodotto allegata.

Nota:

La temperatura dell'aria circostante, la frequenza di apertura della porta, l'introduzione di cibi caldi ed un non corretto posizionamento dell'apparecchio possono influenzare le temperature interne del frigorifero che possono risultare diverse da quanto indicato sul pannello.

Come conservare gli alimenti nel comparto frigorifero:

- I cibi vanno coperti per evitare che si secchino.
- La distanza fra i ripiani e la parete posteriore interna del frigorifero assicura la libera circolazione dell'aria
- Non disporre gli alimenti a diretto contatto con la parete posteriore del comparto frigorifero
- Non porre alimenti ancora caldi nel frigorifero
- Conservare i liquidi in contenitori chiusi

Attenzione:

La conservazione di verdura ad alto contenuto di acqua può provocare la formazione di condensa sui ripiani in vetro; ciò non pregiudica il corretto funzionamento dell'apparecchio.

COMPARTO CARNE & PESCE (a seconda del modello)

Il Comparto Carne & Pesce è appositamente studiato per garantire una più lunga conservazione di questi alimenti freschi, senza alterare i valori nutrizionali e la freschezza originaria. In questo comparto non è consigliato inserire frutta o verdura, in quanto la temperatura può scendere anche sotto 0° C, e l'acqua contenuta negli alimenti potrebbe diventare ghiaccio.



Regolazione temperatura

La temperatura all'interno del Comparto Carne & Pesce è indicata dalla posizione della lancetta sullo sportello del comparto stesso, e dipende da quella generale del comparto frigorifero. Si consiglia di impostare la temperatura del comparto frigorifero tra +2° e +6°. Per sapere se la temperatura all'interno del Comparto Carne & Pesce è adeguata, fare riferimento alle immagini che seguono:

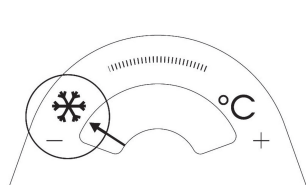

Quando la lancetta è posizionata nell'area a sinistra, bisogna aumentare la temperatura del comparto frigorifero.

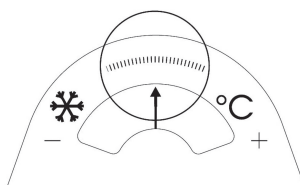

Quando la lancetta è posizionata nell'area centrale, la temperatura è adeguata.

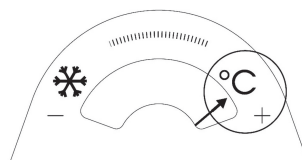

Quando la lancetta è posizionata nell'area a destra, bisogna diminuire la temperatura del comparto frigorifero.

Importante: in caso di funzione attivata e presenza di cibi con elevato contenuto d'acqua, potrebbe formarsi della condensa sui ripiani. In tal caso disattivare temporaneamente la funzione.

Rimozione del comparto Carne & Pesce:

Se sul pannello comandi non è presente il simbolo  (vedi Guida Rapida), per garantire un corretto funzionamento del prodotto, una adeguata conservazione dei cibi e per ottimizzare i consumi energetici si consiglia di non rimuovere il comparto Carne & Pesce. In tutti gli altri casi, per avere a disposizione un maggior volume del frigorifero, è possibile rimuovere il comparto Carne & Pesce.

Procedere come segue:

1. Rimuovere il cassetto del comparto (Figura 1).
2. Rimuovere la copertura del cassetto, operando sugli agganci che si trovano sul lato inferiore della copertura stessa (Figura 2).

Per ripristinare il comparto Carne & Pesce, avere cura di riposizionare la copertura del cassetto prima di inserire il cassetto stesso e riattivare la funzione.

3. Premere sul pannello comandi il pulsante “**Funzione comparto Carne & Pesce**” per tre secondi, fino allo spegnimento della spia gialla.

Per ottimizzare i consumi energetici, si consiglia di disattivare il comparto Carne & Pesce e di rimuovere i suoi componenti (tranne il ripiano sopra i cassetti Frutta e verdura).

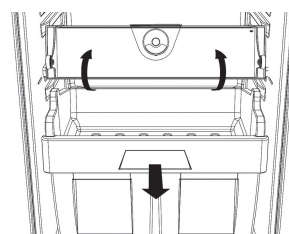

Fig. 1

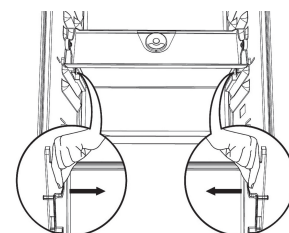
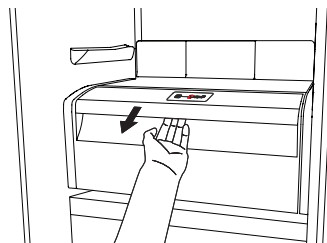

Fig. 2

COMPARTO “ZERO GRADI” (a seconda del modello)

Il Comparto “Zero Gradi” è appositamente studiato per mantenere una bassa temperatura e una giusta umidità, al fine di conservare più a lungo gli alimenti freschi (per esempio carne, pesce, frutta e verdure invernali).



Attivazione e disattivazione del comparto

La temperatura all'interno del Comparto è di circa di 0° quando il comparto è attivo.

Per attivare il comparto, premere il pulsante indicato in figura per più di un secondo, fino all'accensione del simbolo.

Il simbolo illuminato indica che il comparto è in funzione. Premere nuovamente il pulsante per più di un secondo per disattivare il comparto

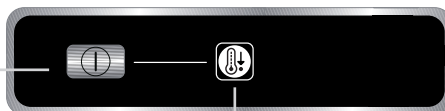

Per un corretto funzionamento del comparto “Zero Gradi”, è necessario che:

- il comparto frigorifero sia attivo
- la temperatura del comparto frigorifero sia compresa tra **+2°C** e **+6°C**
- il cassetto deve essere inserito per consentire l'attivazione
- non siano state selezionate funzioni speciali (Stand-by, Cooling-Off, Vacation - se presenti).

Nel caso in cui sia stata selezionata una di queste funzioni speciali, il comparto “Zero Gradi” deve essere disattivato manualmente avendo cura di rimuovere gli alimenti freschi in esso contenuti. In caso di mancata disattivazione manuale, il comparto verrà automaticamente disattivato dopo circa 8 ore.

Nota:

- se il simbolo non si illumina all'attivazione del comparto, verificare che il cassetto sia correttamente inserito; se il problema persiste, contattare il Servizio Assistenza Tecnica autorizzato
- se il comparto è attivo e il cassetto è aperto, il simbolo del pannello di controllo potrebbe disattivarsi automaticamente. Inserendo il cassetto il simbolo sarà nuovamente attivo
- indipendentemente dallo stato del comparto, è possibile udire un leggero rumore che è da considerarsi normale
- quando il comparto non è in funzione, la temperatura al suo interno dipende da quella generale del comparto frigorifero. Si consiglia in questo caso la conservazione di frutta e verdura non sensibile al freddo (frutti di bosco, mele, albicocche, carote, spinaci, lattuga, etc.).

Importante: in caso di funzione attivata e presenza di cibi con elevato contenuto d'acqua, potrebbe formarsi della condensa sui ripiani. In tal caso disattivare temporaneamente la funzione. Si raccomanda attenzione nel posizionamento di cibi e contenitori di piccole dimensioni sul ripiano superiore del comparto “zero gradi”, al fine di evitare che gli stessi possano cadere accidentalmente tra il cassetto e la parete posteriore del comparto frigorifero.

Rimozione del comparto “Zero Gradi”:

Per avere a disposizione un maggior volume del frigorifero, è possibile rimuovere il comparto “Zero Gradi”. In tal caso procedere come segue:

- per facilitarne l'estrazione consigliamo di svuotare (ed eventualmente rimuovere) i due balconcini inferiori
- spegnere il comparto
- estrarre il cassetto e il ripiano bianco in plastica sotto al comparto.

Nota: non è possibile rimuovere il ripiano superiore e i supporti laterali.

Per ripristinare il comparto “Zero Gradi”, avere cura di riposizionare il ripiano bianco in plastica sotto al comparto, prima di inserire il cassetto stesso e riattivare la funzione. Per ottimizzare i consumi energetici, si consiglia di disattivare il comparto “Zero Gradi” e di rimuovere il comparto. Pulire periodicamente il comparto e i suoi componenti utilizzando un panno ed una soluzione di acqua tiepida (avendo cura di non immergere in acqua il ripiano bianco in plastica sotto al cassetto) e detersivi neutri specifici per la pulizia interna del frigorifero.

Prima di pulire il comparto (anche esternamente) è necessario rimuovere il cassetto in modo da scollegare l'alimentazione elettrica del comparto.

Non usare mai detersivi abrasivi.

COME UTILIZZARE IL COMPARTO CONGELATORE (se presente)

Nel comparto congelatore **❄️** vi si possono anche congelare alimenti freschi. La quantità di alimenti freschi che è possibile congelare in 24 ore è riportata sulla targhetta matricola.

Come procedere per il congelamento degli alimenti freschi

- La posizione consigliata per gli alimenti da congelare è quella indicata in **Fig. 1**, se è presente la griglia oppure **Fig. 2** se la griglia non è in dotazione.
- Mettere gli alimenti nel mezzo del comparto **❄️** senza che questi vengano a contatto con quelli già congelati, mantenendo una distanza di circa 20 mm (**fig. 1 e 2**).

Per i mesi di conservazione degli alimenti freschi congelati, attenersi alla tabella a lato.

Al momento dell'acquisto di alimenti surgelati, accertarsi che:

- L'imballo o il pacchetto siano intatti, poiché l'alimento può deteriorarsi. Se un pacchetto è gonfio o presenta delle macchie di umido, non è stato conservato nelle condizioni ottimali e può avere subito un inizio di scongelamento.
- Acquistare gli alimenti surgelati per ultimi e usare borse termiche per il trasporto.
- Appena a casa riporre immediatamente gli alimenti surgelati nel comparto.
- Non ricongelare gli alimenti parzialmente scongelati, ma consumarli entro 24 ore.
- Evitare o ridurre al minimo le variazioni di temperatura. Rispettare la data di scadenza riportata sulla confezione.
- Seguire sempre le istruzioni sull'imballo per la conservazione degli alimenti congelati.

Produzione di cubetti di ghiaccio

- Riempire di acqua per 2/3 la bacinella per il ghiaccio e riportarla nel comparto **❄️**.
- Qualora la bacinella fosse attaccata al fondo del comparto **❄️**, non utilizzare oggetti appuntiti o taglienti per rimuoverla.
- Per facilitare la rimozione dei cubetti di ghiaccio dalla bacinella, fletterla leggermente.



Fig. 1



Fig. 2

1-3			
4-7			
8-12			

COME SBRINARE L'APPARECCHIO

Prima di procedere allo sbrinamento, togliere la spina dalla presa di corrente o togliere l'alimentazione elettrica. Lo sbrinamento del comparto frigorifero è completamente automatico. La presenza periodica di goccioline d'acqua sulla parete posteriore interna del comparto frigorifero evidenzia la fase di sbrinamento automatico. L'acqua di sbrinamento viene convogliata automaticamente in un foro di scarico, quindi raccolta in un contenitore ove evapora.

Pulire regolarmente l'interno del foro di drenaggio dell'acqua di sbrinamento, usando l'utensile in dotazione, per garantire il deflusso costante e corretto dell'acqua di sbrinamento. (Fig.1)



Fig. 1

Sbrinamento del comparto * ** (se presente)

Suggeriamo di sbrinare il comparto * ** 1 o 2 volte l'anno o quando la formazione di brina risulta eccessiva.

La formazione di brina è un fenomeno normale. La quantità e la rapidità di accumulo varia a seconda delle condizioni ambientali e della frequenza di apertura dello sportello congelatore. L'accumulo di brina soprattutto sulla parte superiore del comparto è un fenomeno naturale e non preclude il corretto funzionamento dell'apparecchio.

Si consiglia di effettuare lo sbrinamento quando le scorte sono minime.

- Aprire la porta e rimuovere tutti gli alimenti riponendoli in un luogo molto fresco o in una borsa termica.
- Lasciare aperta la porta per permettere lo scioglimento della brina.
- Pulire l'interno con una spugna imbevuta in una soluzione di acqua tiepida e/o detergente neutro. Non utilizzare sostanze abrasive.
- Risciacquare e asciugare con cura.
- Sistemare gli alimenti.
- Chiudere la porta.

Reinserire la spina ed avviare il prodotto seguendo le istruzioni del capitolo "Come far funzionare il comparto frigorifero". Le regolazioni e le selezioni presenti prima dello spegnimento dell'apparecchio saranno ripristinate.

PULIZIA E MANUTENZIONE

Prima di eseguire qualsiasi operazione di manutenzione o pulizia, togliere la spina dalla presa di corrente o comunque disinserire l'apparecchio dalla rete elettrica.

- Pulire periodicamente il comparto frigorifero con una spugna inumidita in acqua tiepida e/o detergente neutro. Risciacquare ed asciugare con un panno morbido. **Non usare abrasivi.**
- I separatori non devono essere immersi in acqua ma lavati con una spugna appena umida.
- Pulire l'interno del comparto congelatore durante lo sbrinamento.
- Pulire periodicamente le griglie di ventilazione e il condensatore sul retro dell'apparecchio con un aspirapolvere o una spazzola.
- Pulire l'esterno con un panno morbido inumidito in acqua. Non utilizzare paste o pagliette abrasive, nè smacchiatori (es. acetone trielina) nè aceto.

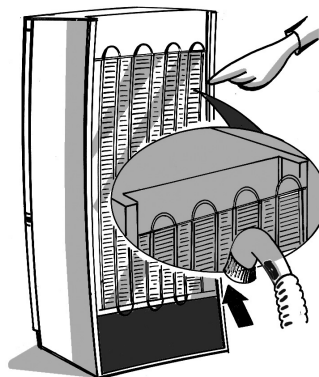

Per assenze prolungate

1. Svuotare completamente il frigorifero.
2. Disinserire l'apparecchio dalla rete elettrica.
3. Sbrinare e pulire gli interni.
4. Per impedire la formazione di muffe, di cattivi odori e di ossidazioni, la porta dell'apparecchio deve rimanere aperta se l'apparecchio non è utilizzato per lungo tempo.
5. Pulire l'apparecchio.
 - Pulire l'interno del comparto a bassa temperatura (nei modelli ove disponibile) durante lo sbrinamento.
 - Pulire periodicamente l'interno del comparto frigorifero con una spugna inumidita in acqua tiepida e/o detergente neutro. Risciacquare e asciugare con un panno morbido. Non usare abrasivi.

SERVIZIO ASSISTENZA TECNICA

Prima di contattare il Servizio Assistenza:

1. Verificare se non è possibile eliminare da soli i guasti (vedere "Guida Ricerca Guasti").
2. Riavviare l'apparecchio per accertarsi che l'inconveniente sia stato ovviato. Se il risultato è negativo, disinserire nuovamente l'apparecchio e ripetere l'operazione dopo un'ora.
3. Se il risultato è ancora negativo, contattare il Servizio Assistenza.

Comunicare:

- il tipo di guasto
- il modello
- il numero Service (la cifra che si trova dopo la

parola SERVICE, sulla targhetta matricola posta all'interno dell'apparecchio)

- il vostro indirizzo completo
- il vostro numero e prefisso telefonico

SERVICE 0000 000 00000



Nota:

La reversibilità della porta dell'apparecchio, se effettuata dal Servizio Assistenza Tecnica non è considerato intervento di garanzia.

INSTALLAZIONE

- Installare l'apparecchio lontano da fonti di calore. L'installazione in un ambiente caldo, l'esposizione diretta ai raggi solari o la collocazione dell'apparecchio nelle vicinanze di una fonte di calore (caloriferi, fornelli), aumentano il consumo di corrente e dovrebbero essere evitate.
- Qualora ciò non fosse possibile, è necessario rispettare le seguenti distanze minime:
 - 30 cm da cucine a carbone o petrolio;
 - 3 cm da cucine elettriche e/o a gas.
- Montare i distanziali (se in dotazione) sulla parte posteriore del condensatore posto dietro l'apparecchio.
- Posizionarlo in luogo asciutto e ben aerato, in piano, regolando se necessario i piedini anteriori.
- Pulire l'interno.
- Inserire gli accessori a corredo.

Collegamento elettrico

- **I collegamenti elettrici devono essere conformi alle normative locali.**
- I dati relativi alla tensione e alla potenza assorbita sono riportati sulla targhetta matricola, posta all'interno dell'apparecchio.

- **La messa a terra dell'apparecchio è obbligatoria a termini di legge. Il fabbricante declina ogni responsabilità per eventuali danni subiti da persone, animali o cose, derivanti dalla mancata osservanza delle norme sopra indicate.**
- Se la spina e la presa non sono dello stesso tipo, far sostituire la presa da un tecnico qualificato.
- Non usare prolunghe o adattatori multipli.

Scollegamento elettrico

Lo scollegamento elettrico deve essere possibile o disinserendo la spina o tramite un interruttore bipolare di rete posto a monte della presa.

ΧΡΗΣΗ ΤΟΥ ΘΑΛΑΜΟΥ ΨΥΓΕΪΟΥ

Λειτουργία της συσκευής

1. Συνδέστε το φιν στην πρίζα
2. Όταν συνδέσετε το φιν, η συσκευή είναι συνήθως ρυθμισμένη από το εργοστάσιο σε θερμοκρασία 5°C.

Ρύθμιση της θερμοκρασίας

Για τη ρύθμιση της θερμοκρασίας, ανατρέξτε στη συνημμένη καρτέλα προϊόντος

Σημείωση:

Η θερμοκρασία του αέρα περιβάλλοντος, η συχνότητα ανοίγματος της πόρτας, η τοποθέτηση ζεστών τροφίμων και η εσφαλμένη θέση της συσκευής μπορεί να επηρεάσουν την εσωτερική θερμοκρασία του ψυγείου, η οποία μπορεί να είναι διαφορετική από αυτήν που αναγράφεται στον πίνακα.

Συντήρηση τροφίμων στο θάλαμο ψυγείου:

- Τα τρόφιμα πρέπει να είναι καλυμμένα, ώστε να μην ξεραθούν
- Η απόσταση ανάμεσα στα ράφια και το πίσω εσωτερικό τοίχωμα του ψυγείου διασφαλίζει την ελεύθερη κυκλοφορία του αέρα
- Μην τοποθετείτε τα τρόφιμα σε απευθείας επαφή με το πίσω τοίχωμα του θαλάμου ψυγείου
- Μην τοποθετείτε τρόφιμα στο ψυγείο, όταν είναι ακόμη ζεστά
- Διατηρείτε τα υγρά σε κλειστά δοχεία

Προσοχή:

Κατά τη συντήρηση λαχανικών με υψηλή περιεκτικότητα σε νερό μπορεί να προκληθεί ο σχηματισμός συμπύκνωσης στα γυάλινα ράφια. κάτι τέτοιο δεν επηρεάζει τη σωστή λειτουργία της συσκευής.

ΘΑΛΑΜΟΣ ΚΡΕΑΤΩΝ & ΨΑΡΙΩΝ

(ανάλογα με το μοντέλο)

Ο θάλαμος κρεάτων & ψαριών έχει σχεδιαστεί ειδικά για μεγαλύτερης διάρκειας συντήρηση των νωπών κρεάτων και ψαριών, χωρίς να μεταβάλλονται τα θρεπτικά συστατικά τους και να διατηρούνται φρέσκα. Δεν συνιστάται να τοποθετείτε σε αυτόν το θάλαμο φρούτα ή λαχανικά, καθώς η θερμοκρασία μπορεί να μειωθεί ακόμη και κάτω από τους 0°C και το νερό που περιέχουν τα τρόφιμα να γίνει πάγος.



Ρύθμιση θερμοκρασίας

Η θερμοκρασία στο εσωτερικό του θαλάμου κρεάτων & ψαριών υποδεικνύεται από τη θέση του δείκτη στην πόρτα του θαλάμου αυτού και εξαρτάται από τη θερμοκρασία του ψυγείου.

Συνιστάται να ρυθμίζετε τη θερμοκρασία του θαλάμου ψυγείου μεταξύ +2° και +6°.

Για να διαπιστώσετε εάν η θερμοκρασία στο θάλαμο κρεάτων & ψαριών είναι η κατάλληλη, ανατρέξτε στις παρακάτω εικόνες:

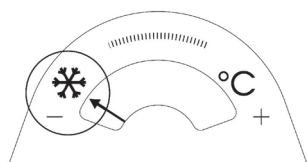

Όταν ο δείκτης βρίσκεται στα αριστερά, πρέπει να αυξήσετε τη θερμοκρασία του θαλάμου ψυγείου.

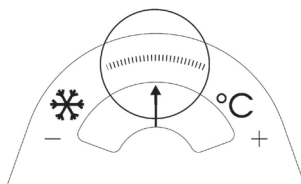

Όταν ο δείκτης βρίσκεται στο κέντρο, η θερμοκρασία είναι κατάλληλη.

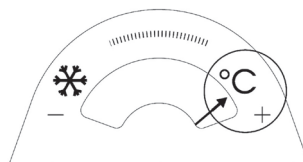

Όταν ο δείκτης βρίσκεται στα δεξιά, πρέπει να μειώσετε τη θερμοκρασία του θαλάμου ψυγείου.

Σημαντικό: Εάν η λειτουργία ενεργοποιηθεί όταν υπάρχουν τρόφιμα με υψηλή περιεκτικότητα σε νερό, ενδέχεται να σχηματιστούν συμπυκνωμένοι υδατμοί στα ράφια. Σε αυτήν την περίπτωση, απενεργοποιήστε προσωρινά τη λειτουργία.

Αφαίρεση διαμερίσματος για κρέατα και ψάρια:

Εάν στον πίνακα διακοπών δεν υπάρχει το σύμβολο  (βλ. Σύνομο οδηγό), για να διασφαλιστεί η σωστή λειτουργία του προϊόντος, η κατάλληλη συντήρηση των τροφίμων και η βέλτιστη κατανάλωση ενέργειας, συνιστάται να μην αφαιρέτε το διαμέρισμα για κρέατα και ψάρια. Σε όλες τις υπόλοιπες περιπτώσεις, μπορείτε να αφαιρέσετε το διαμέρισμα για κρέατα και ψάρια, ώστε να αυξηθεί ο διαθέσιμος χώρος του ψυγείου.

Ακολουθήστε την παρακάτω διαδικασία:

1. Αφαιρέστε το συρτάρι του διαμερίσματος (εικόνα 1).
2. Αφαιρέστε το κάλυμμα του συρταριού μετακινώντας τα άγκιστρα στην κάτω πλευρά του καλύμματος (εικόνα 2).

Για να χρησιμοποιήσετε ξανά το διαμέρισμα για κρέατα και ψάρια, τοποθετήστε το κάλυμμα του συρταριού πριν τοποθετήσετε το συρτάρι και ενεργοποιήστε ξανά τη λειτουργία.

3. Πατήστε στον πίνακα διακοπών το κουμπί «**Λειτουργία διαμερίσματος για κρέατα και ψάρια**» για τρία δευτερόλεπτα μέχρι να σβήσει η κίτρινη λυχνία.

Για βέλτιστη κατανάλωση ενέργειας, συνιστάται να απενεργοποιήσετε το διαμέρισμα για κρέατα και ψάρια και να αφαιρέσετε τα εξαρτήματά του (εκτός από το ράφι πάνω από τα συρτάρια για φρούτα και λαχανικά).

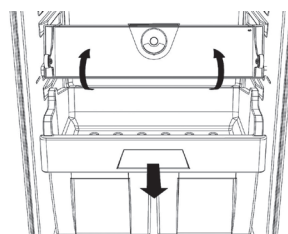

Εικ. 1

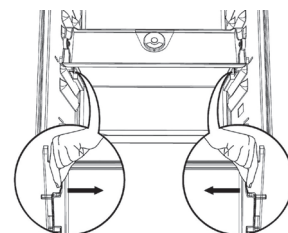

Εικ. 2

ΘΑΛΑΜΟΣ «ΜΗΔΕΝ ΒΑΘΜΩΝ»

(ανάλογα με το μοντέλο)

Ο θάλαμος «μηδέν βαθμών» έχει σχεδιαστεί ειδικά για τη διατήρηση χαμηλής θερμοκρασίας και κατάλληλης υγρασίας για μεγαλύτερης διάρκειας συντήρηση των φρέσκων τροφίμων (για παράδειγμα, κρέας, ψάρια, χειμερινά φρούτα και λαχανικά).

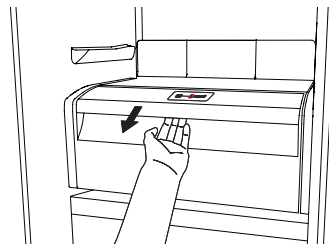

Ενεργοποίηση και απενεργοποίηση του θαλάμου

Η θερμοκρασία στο εσωτερικό του θαλάμου είναι περίπου 0° όταν ο θάλαμος είναι ενεργοποιημένος.

Για να ενεργοποιήσετε το διαμέρισμα, πατήστε το κουμπί που φαίνεται στην εικόνα για περισσότερο από ένα δευτερόλεπτο μέχρι να ανάψει το σύμβολο.

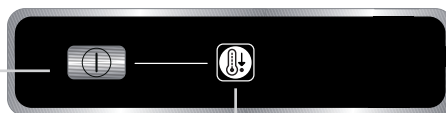

Το αναμμένο σύμβολο υποδεικνύει ότι το διαμέρισμα λειτουργεί. Πατήστε ξανά το κουμπί για περισσότερο από ένα δευτερόλεπτο για να απενεργοποιήσετε το διαμέρισμα

Για να διασφαλιστεί η σωστή λειτουργία του θαλάμου «μηδέν βαθμών»:

- ο θάλαμος ψυγείου πρέπει να είναι ενεργοποιημένος
- η θερμοκρασία του θαλάμου ψυγείου πρέπει να είναι μεταξύ **+2°C** και **+6°C**
- το συρτάρι πρέπει να είναι τοποθετημένο, ώστε να είναι δυνατή η ενεργοποίηση
- δεν πρέπει να έχουν επιλεγεί ειδικές λειτουργίες (Stand-by (Αναμονή), Cooling-Off (Ψύξη-Απενεργοποίηση), Vacation (Διακοπές), εάν διατίθενται).

Εάν έχει επιλεγεί μία από αυτές τις ειδικές λειτουργίες, ο θάλαμος «μηδέν βαθμών» πρέπει να απενεργοποιηθεί χειροκίνητα και να αφαιρεθούν τα φρέσκα τρόφιμα που περιέχει. Εάν δεν απενεργοποιηθεί χειροκίνητα, ο θάλαμος θα απενεργοποιηθεί αυτόματα μετά από περίπου 8 ώρες.

Σημείωση:

- εάν το σύμβολο δεν ανάψει όταν ενεργοποιηθεί ο θάλαμος, βεβαιωθείτε ότι το συρτάρι έχει τοποθετηθεί σωστά. Εάν το πρόβλημα παραμένει, επικοινωνήστε με την εξουσιοδοτημένη υπηρεσία τεχνικής υποστήριξης.
- Εάν ο θάλαμος είναι ενεργοποιημένος και το συρτάρι ανοικτό, το σύμβολο του πίνακα ελέγχου μπορεί να σβήσει αυτόματα. Όταν τοποθετήσετε το συρτάρι, το σύμβολο θα ανάψει ξανά.
- Ανεξάρτητα από την κατάσταση του θαλάμου, μπορεί να ακουστεί ένας ελαφρύς θόρυβος, ο οποίος θεωρείται φυσιολογικός.
- Όταν ο θάλαμος δεν λειτουργεί, η θερμοκρασία στο εσωτερικό του εξαρτάται από τη γενική θερμοκρασία του θαλάμου ψυγείου. Στην περίπτωση αυτή, συνιστάται η χρήση του θαλάμου για συντήρηση φρούτων και λαχανικών που δεν είναι ευαίσθητα στο κρύο (φρούτα του δάσους, μήλα, βερικόκα, καρότα, σπανάκι, μαρούλι, κλπ.).

Σημαντικό: εάν η λειτουργία είναι ενεργοποιημένη και υπάρχουν τρόφιμα με υψηλή περιεκτικότητα σε νερό, μπορεί να σχηματιστούν συμπυκνωμένοι υδρατμοί στα ράφια. Στην περίπτωση αυτή, απενεργοποιήστε προσωρινά τη λειτουργία. Απαιτείται προσοχή στην τοποθέτηση τροφίμων και δοχείων μικρών διαστάσεων στο πάνω ράφι του θαλάμου «μηδέν βαθμών», ώστε να αποφευχθεί η κατά λάθος πτώση τους ανάμεσα στο συρτάρι και στο πίσω τοίχωμα του ψυγείου.

Αφαίρεση του θαλάμου «μηδέν βαθμών»:

Για να δημιουργήσετε περισσότερο χώρο στο ψυγείο, μπορείτε να αφαιρέσετε το θάλαμο «**μηδέν βαθμών**». Σε αυτήν την περίπτωση, ακολουθήστε την παρακάτω διαδικασία:

- για πιο εύκολη αφαίρεση, συνιστάται να αδειάσετε (και ενδεχομένως να αφαιρέσετε) τα δύο κάτω ράφια
- να απενεργοποιήσετε το θάλαμο
- να αφαιρέσετε το συρτάρι και το λευκό πλαστικό ράφι κάτω από το θάλαμο.

Σημείωση: το πάνω ράφι και τα πλαϊνά στηρίγματα δεν μπορούν να αφαιρεθούν.

Για την επανατοποθέτηση του θαλάμου «**μηδέν βαθμών**», τοποθετήστε πρώτα το λευκό πλαστικό ράφι κάτω από το θάλαμο και, στη συνέχεια, το συρτάρι και ενεργοποιήστε ξανά τη λειτουργία. Για βέλτιστη εξοικονόμηση ενέργειας, συνιστάται να απενεργοποιείτε και να αφαιρείτε το θάλαμο «**μηδέν βαθμών**». Καθαρίζετε τακτικά το θάλαμο και τα εξαρτήματά του χρησιμοποιώντας ένα πανί και διάλυμα χλιαρού νερού (μη βυθίζετε στο νερό το λευκό πλαστικό ράφι κάτω από το συρτάρι) και ουδέτερου απορρυπαντικού, κατάλληλου για τον καθαρισμό του εσωτερικού του ψυγείου.

Πριν καθαρίσετε το θάλαμο (ακόμη και εξωτερικά), πρέπει να αφαιρέσετε το συρτάρι, ώστε να αποσυνδεθεί η ηλεκτρική τροφοδοσία του θαλάμου.

Μη χρησιμοποιείτε ποτέ αποξεστικά απορρυπαντικά.

ΠΩΣ ΘΑ ΧΡΗΣΙΜΟΠΟΙΗΣΕΤΕ ΤΗΝ ΚΑΤΑΨΥΞΗ (αν προβλέπεται)

Στην κατάψυξη ❄️❄️❄️ μπορείτε να καταψύξετε φρέσκα τρόφιμα. Η ποσότητα φρέσκων τροφίμων που μπορεί να καταψυχθεί σε 24 ώρες αναγράφεται στην ετικέτα της συσκευής.

Πώς να καταψύξετε φρέσκα τρόφιμα

- Η θέση που συνιστάται για τα τρόφιμα που θέλετε να καταψύξετε είναι αυτή που υποδεικνύεται στην **Εικ. 1**, αν υπάρχει γρίλια ή **Εικ. 2** αν δεν προβλέπεται γρίλια.
- Τοποθετήστε τα τρόφιμα στη μέση του διαμερίσματος ❄️❄️❄️ χωρίς να έρχονται σε επαφή με αυτά που είναι ήδη καταψυγμένα, διατηρώντας μια απόσταση περίπου 20 mm (**εικ. 1 και 2**).

Για τους μήνες διατήρησης των κατεψυγμένων τροφίμων βλέπε πίνακα στο πλάι.

Κατά την αγορά των κατεψυγμένων τροφίμων, βεβαιωθείτε ότι:

- Η συσκευασία ή το πακέτο είναι ανέπαφα, γιατί τα τρόφιμα μπορεί να αλλοιωθούν. Αν ένα πακέτο είναι φουσκωμένο ή παρουσιάζει σημάδια υγρασίας, δεν έχει διατηρηθεί στις ιδανικές συνθήκες και ενδέχεται να έχει αρχίσει να αποψύχεται.
- Αγοράζετε τα κατεψυγμένα τρόφιμα τελευταία και χρησιμοποιείτε θερμικές τσάντες για τη μεταφορά.
- Μόλις φτάσετε στο σπίτι σας, βάλτε αμέσως τα κατεψυγμένα τρόφιμα στον καταψύκτη.
- Μην καταψύχετε ξανά τα τρόφιμα που έχουν εν μέρει ξεπαγώσει, αλλά καταναλώστε τα μέσα σε 24 ώρες.
- Αποφύγετε ή μειώστε στο ελάχιστο τις διακυμάνσεις της θερμοκρασίας. Τηρείτε την ημερομηνία λήξης που αναφέρεται στη συσκευασία.
- Ακολουθείτε πάντα τις οδηγίες συσκευασίας για τη διατήρηση των κατεψυγμένων τροφίμων.

Παραγωγή παγοκύβων

- Γεμίστε με νερό ως τα 2/3 την παγοθήκη και τοποθετήστε την στον καταψύκτη ❄️❄️❄️.
- Αν η παγοθήκη κολλήσει στο κάτω μέρος του καταψύκτη ❄️❄️❄️, μη χρησιμοποιήσετε μυτερά ή κοφτερά αντικείμενα για να την βγάλετε.
- Για να διευκολύνετε την αφαίρεση των παγοκύβων από την παγοθήκη, λυγίστε την ελαφρά.



Εικ. 1



Εικ. 2

1-3	
4-7	
8-12	

ΠΩΣ ΝΑ ΚΑΝΕΤΕ ΑΠΟΨΥΞΗ

Πριν προχωρήσετε σε απόψυξη, βγάλτε το φιν από την πρίζα ρεύματος και διακόψτε την ηλεκτρική τροφοδοσία.

Η απόψυξη του ψυγείου γίνεται εντελώς αυτόματα. Η παρουσία σταγονιδίων νερού στο πίσω εσωτερικό τοίχωμα του ψυγείου δείχνει ότι εκτελείται η αυτόματη απόψυξη. Το νερό της απόψυξης οδηγείται αυτόματα σε μία οπή αποστράγγισης και στη συνέχεια συγκεντρώνεται σε ένα δοχείο όπου εξατμίζεται.

Καθαρίζετε τακτικά την οπή αποστράγγισης του νερού της απόψυξης χρησιμοποιώντας το εργαλείο που προσφέρεται με τον εξοπλισμό, για να εξασφαλίζετε τη σταθερή και ομαλή εκροή του νερού της απόψυξης. (Εικ. 1)

Απόψυξη διαμερίσματος ❄️❄️❄️ (αν υπάρχει)

Συμβουλευόμαστε να κάνετε απόψυξη στον καταψύκτη ❄️❄️❄️ 1 ή 2 φορές το χρόνο ή όταν ο σχηματισμός πάγου είναι υπερβολικός.

Ο σχηματισμός πάγου είναι φυσιολογικό φαινόμενο. Η ποσότητα και η ταχύτητα συσσώρευσης διαφέρει ανάλογα με τις περιβαλλοντικές συνθήκες και τη συχνότητα ανοίγματος της πόρτας της κατάψυξης. Η συγκέντρωση πάγου, κυρίως στο πάνω μέρος του καταψύκτη είναι ένα φυσικό φαινόμενο και δεν αποκλείει τη σωστή λειτουργία του ψυγείου.

Συνιστάται να κάνετε απόψυξη όταν τα αποθέματα τροφίμων είναι ελάχιστα.

- Ανοίξτε την πόρτα, βγάλτε όλα τα τρόφιμα και φυλάξτε τα σε ένα πολύ δροσερό μέρος ή σε μια θερμική τσάντα.
- Αφήστε ανοιχτή την πόρτα για να διευκολύνετε το λιώσιμο του πάγου.
- Καθαρίστε το εσωτερικό του καταψύκτη με ένα σφουγγάρι βουτηγμένο σε χλιαρό νερό και/ή σε ουδέτερο απορρυπαντικό. Μη χρησιμοποιείτε απορρυπαντικά σε σκόνη.
- Ξεβγάλτε και σκουπίστε προσεκτικά.
- Τακτοποιήστε τα τρόφιμα.
- Κλείστε την πόρτα.

Ξαναβάλτε το φιν στην πρίζα και θέστε σε λειτουργία τη συσκευή ακολουθώντας τις οδηγίες στο κεφάλαιο “Πώς λειτουργεί το ψυγείο”. Οι ρυθμίσεις και οι επιλογές που υπήρχαν πριν από την απόψυξη επανέρχονται.



Εικ. 1

ΣΥΝΤΗΡΗΣΗ ΚΑΙ ΚΑΘΑΡΙΣΜΟΣ

Πριν από οποιαδήποτε εργασία συντήρησης ή καθαρισμού βγάλτε το φως από την πρίζα ρεύματος ή διακόψτε τη συσκευή από το δίκτυο ηλεκτρικού ρεύματος.

- Καθαρίζετε κατά περιόδους το εσωτερικό του ψυγείου με ένα σφουγγάρι βρεγμένο σε χλιαρό νερό ή/και ουδέτερο απορρυπαντικό. Ξεβγάλτε και σκουπίστε με ένα μαλακό πανί. Μη χρησιμοποιείτε σκληρά σφουγγαράκια.
- Οι διαχωριστές δεν πρέπει να βυθίζονται σε νερό, αλλά να πλένονται με ένα υγρό σφουγγάρι.
- Καθαρίστε το εσωτερικό του καταψύκτη κατά την απόψυξη.
- Καθαρίζετε περιοδικά τις γρίλιες αερισμού και το συμπυκνωτή στο πίσω μέρος της συσκευής με μία ηλεκτρική σκούπα ή βούρτσα.
- Καθαρίστε το εξωτερικό με ένα μαλακό πανί βρεγμένο σε νερό. Μη χρησιμοποιείτε κρέμες ή σκληρά σφουγγαράκια, ούτε απορρυπαντικό (π.χ. ασετόν, χλωρίνη) ή ξίδι.

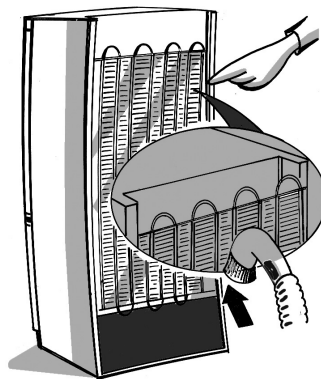

Για παρατεταμένη απουσία

1. Αδειάστε εντελώς το ψυγείο.
2. Αποσυνδέστε τη συσκευή από το ηλεκτρικό δίκτυο.
3. Κάντε την απόψυξη και καθαρίστε το εσωτερικό.
4. Για να εμποδίσετε το σχηματισμό μούχλας, άσχημων οσμών και οξειδώσεων, όταν δεν χρησιμοποιείτε τη συσκευή για μεγάλο χρονικό διάστημα πρέπει να αφήνετε την π'ροτα της συσκευής ανοιχτή.
5. Καθαρίστε τη συσκευή.
 - Καθαρίστε το εσωτερικό της κατάψυξης (στα μοντέλα στα οποία υπάρχει) κατά τη διάρκεια απόψυξης.
 - Καθαρίζετε κατά περιόδους το εσωτερικό του ψυγείου με ένα σφουγγάρι βρεγμένο σε χλιαρό νερό ή/και ουδέτερο απορρυπαντικό. Ξεβγάλτε και σκουπίστε με ένα μαλακό πανί. Μη χρησιμοποιείτε σκληρά σφουγγαράκια.

ΣΕΡΒΙΣ

Πριν επικοινωνήσετε με το Σέρβις:

1. Βεβαιωθείτε ότι δεν είναι δυνατό να λύσετε από μόνοι σας τις βλάβες (βλέπε “Οδηγός Ανεύρεσης Βλαβών”).
2. Ανάψτε ξανά τη συσκευή και βεβαιωθείτε ότι το πρόβλημα έχει λυθεί. Αν το αποτέλεσμα είναι αρνητικό, αποσυνδέστε ξανά τη συσκευή και επαναλάβετε την ενέργεια μετά από μία ώρα.
3. Αν το αποτέλεσμα είναι και πάλι αρνητικό, καλέστε το Σέρβις.

Δηλώστε:

- τον τύπο βλάβης
- το μοντέλο

- τον αριθμό του Σέρβις (ο αριθμός μετά τη λέξη SERVICE, πάνω στην ετικέτα με τον αριθμό μητρώου που βρίσκεται στο εσωτερικό της συσκευής)
- την πλήρη διεύθυνσή σας
- τον αριθμό τηλεφώνου και τον αυτόματο

SERVICE 0000 000 00000



Σημείωση:

Αν η αντιστροφή του ανοίγματος της πόρτας της συσκευής γίνει από το Σέρβις, δεν λαμβάνεται σαν επέμβαση που καλύπτεται από εγγύηση.

ΕΓΚΑΤΑΣΤΑΣΗ

- Εγκαταστήστε τη συσκευή μακριά από πηγές θερμότητας. Η εγκατάσταση σε θερμό περιβάλλον, η άμεση έκθεση στις ηλιακές ακτίνες ή η τοποθέτηση της συσκευής κοντά σε πηγές θερμότητας (καλοριφέρ, εστίες μαγειρέματος), αυξάνει την κατανάλωση ρεύματος και πρέπει να αποφεύγεται.
- Εάν αυτό δεν είναι εφικτό, τηρήστε τις ακόλουθες ελάχιστες αποστάσεις:
 - 30 cm από κουζίνες με κάρβουνα ή πετρελαίου;
 - 3 cm από ηλεκτρικές κουζίνες και/ή κουζίνες υγραερίου.
- Τοποθετήστε τους αποστάτες (εάν υπάρχουν) πίσω από το συμπυκνωτή, που βρίσκεται στο πίσω μέρος της συσκευής.
- Τοποθετήστε την σε στεγνό και καλά αεριζόμενο χώρο, σε οριζόντια θέση, ρυθμίζοντας αν είναι αναγκαίο τα μπροστινά ποδαράκια.
- Καθαρίζετε το εσωτερικό.
- Τοποθετήστε τα εξαρτήματα του ψυγείου.

Ηλεκτρική σύνδεση

- **Οι ηλεκτρικές συνδέσεις πρέπει να συμμορφούνται στους τοπικούς κανονισμούς.**

- Τα στοιχεία που αναφέρονται στην τάση του ρεύματος και την απαιτούμενη ισχύ, αναγράφονται στην πινακίδα με τον αριθμό μητρώου στο εσωτερικό της συσκευής.
- **Η γείωση της συσκευής είναι υποχρεωτική βάσει του νόμου. Ο κατασκευαστής δεν φέρει καμία ευθύνη για ενδεχόμενες βλάβες σε πρόσωπα, ζώα ή αντικείμενα, που οφείλονται στη μη τήρηση των παραπάνω κανονισμών.**
- Αν το φις δεν ταιριάζει στην πρίζα, ένας ηλεκτρολόγος πρέπει να αντικαταστήσει την πρίζα.
- Μη χρησιμοποιείτε προεκτάσεις ή πολύπριζα.

Ηλεκτρική αποσύνδεση

Η ηλεκτρική αποσύνδεση πρέπει να είναι δυνατή βγάζοντας το φις ή μέσω διπολικού διακόπτη στο δίκτυο πριν από την πρίζα.

ANVÄNDNING AV KYLDELEN OCH DESS FUNKTIONER

För att sätta på apparaten

1. Sätt i stickkontakten i eluttaget
2. På fabriken ställs apparaten normalt in på en temperatur på 5 °C. Om endast en lysande punkt visas på displayen **A** (stand-by-läge), tryck på startknappen **B**.

Justering av temperaturen

Se det medföljande produktbladet för upplysningar om reglering av temperaturen

Anmärkning:

Rumstemperatur, apparatens placering och hur ofta skåpdörren öppnas inverkar på den invändiga temperaturen, och den kan variera med den som visas på displayen.

Placering av livsmedel i kyldelen:

- Alla livsmedel skall täckas över, för att förhindra uttorkning
- I det tomma utrymmet mellan hyllorna och kylskåpets bakre innervägg skall luften kunna cirkulera obehindrat
- Placera inte matvaror direkt mot den bakre väggen i kyldelen
- Placera inte varma livsmedel i kylskåpet
- Förvara vätskor i behållare med lock

Viktigt:

Om grönsaker med hög vätskehalt förvaras i kylskåpet kan det bildas kondens på frukt- och grönsakslådans glashyllor. Detta försämrar dock inte apparatens funktion.

KÖTT- OCH FISKFACK (på vissa modeller)

Kött- och fiskfacket är särskilt framtaget för att garantera att färskt kött och färsk fisk får längre hållbarhet och behåller sina ursprungliga näringsämnen och fräschör. Lägga inte in frukt och grönsaker i detta fack. Temperaturen kan sjunka under 0 °C och då kan vätskan i frukt och grönsaker frysa till is.



Inställning av temperaturen

Temperaturen i kött- och fiskfacket anges av visaren som finns på dörren till facket och den är kopplad till temperaturen i kyldelen.

Temperaturen i kyldelen bör ställas in på mellan +2 °C och +6 °C.

På bilderna nedan visas hur man avgör om temperaturen i kött- och fiskfacket är lämplig:

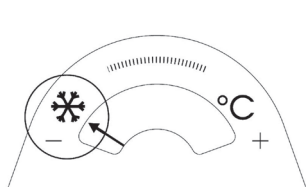

När visaren är i området till vänster bör temperaturen i kyldelen höjas.

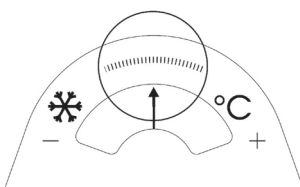

När visaren är i mittområdet är temperaturen rätt.

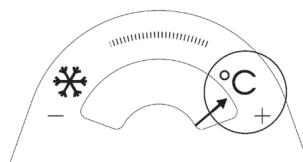

När visaren är i området till höger bör temperaturen i kyldelen sänkas.

Viktigt: när funktionen är aktiverad och det finns mat med hög fukthalt i facket kan det bildas kondens på hyllorna. Stäng i så fall tillfälligt av funktionen.

Att ta ut kött- och fiskfacket:

Om det inte finns någon -symbol på kontrollpanelen (se Snabbguiden), skall du inte ta ut kött- och fiskfacket. Detta eftersom det gör att apparaten inte fungerar korrekt, det höjer energiåtgången och livsmedlen förvaras inte på rätt sätt. I annat fall, för att få mer utrymme i kylskåpet, kan kött- och fiskfacket tas ut.

Gör så här:

1. Ta ut lådan (Fig.1).

2. Ta bort lådans lock genom att lossa hakarna som sitter på underdelen av själva locket (Fig.2).

När kött- och fiskfacket ska användas igen måste locket sättas tillbaka innan själva lådan sätts tillbaka. Aktivera sedan funktionen.

3. Tryck på knappen **“Kött- och fiskfack”** på kontrollpanelen och håll den intryckt i tre sekunder tills den gula kontrollampen slocknar. För att optimera energiåtgången rekommenderar vi att du stänger av kött- och fiskfacket och att du tar ut dess delar (förutom hyllan över frukt- och grönsakslådorna).

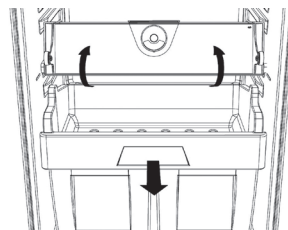

Fig. 1

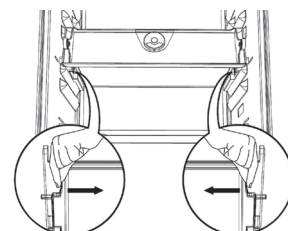
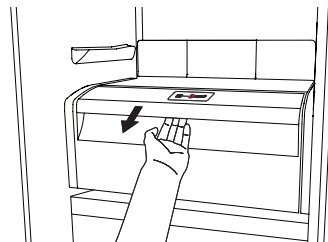

Fig. 2

AVDELNING “NOLL GRADER” (beroende på modell)

Avdelningen “**Noll Grader**” är specifikt framtagen för att hålla en låg temperatur och korrekt luftfuktighet för att förvara färska varor längre (som t e x kött, fisk, frukt och vintergrönsaker).



Aktivering och avstängning av avdelningen

Temperaturen i Avdelningen är cirka 0 °C då den är aktiverad.

För att aktivera avdelningen, håll knappen intryckt under mer än en sekund, så som visas i bilden, tills symbolen tänds



Symbolen lyser och visar att avdelningen är i funktion. Håll knappen intryckt under mer än en sekund igen för att stänga av funktionen.

För korrekt funktion på avdelningen “**Noll Grader**” måste:

- kyldelen vara påslagen
- temperaturen i kyldelen vara mellan +2 °C och +6 °C
- lådan måste vara isatt för att tillåta aktiveringen
- inga specialfunktioner vara valda, som Stand-by, Cooling-Off, Vacation (beroende på modell).

Om en av ovanstående specialfunktioner har valts, måste avdelningen “**Noll Grader**” stängas av manuellt, och de livsmedel som förvarats däri skall avlägsnas. Om avdelningen inte stängs av manuellt, kommer den att automatiskt stängas av efter cirka 8 timmar.

Anmärkning:

- om symbolen inte tänds vid aktivering av avdelningen, kontrollera att lådan är korrekt isatt; om problemet kvarstår, kontakta auktoriserad teknisk service
- om avdelningen är aktiverad och lådan är öppen, kan symbolen på kontrollpanelen stängas av automatiskt. Om du på nytt för in lådan kommer symbolen att aktiveras igen
- oberoende av avdelningens skick, är det möjligt att höra ett lätt ljud som är normalt
- Då avdelningen inte är aktiverad, är temperaturen i avdelningen beroende av temperaturen i resten av kyldelen. Då rekommenderar vi att du endast förvarar frukt och grönsaker som inte är känsliga för kyla (skogsbär, äpplen, aprikoser, morötter, spenat, sallad osv.).

Viktigt: när funktionen är aktiverad och det finns mat med hög fukthalt i facket kan det bildas kondens på hyllorna. Stäng i så fall tillfälligt av funktionen. Vi rekommenderar att du är försiktig då du placerar livsmedel och små behållare på hyllan över “noll-grader”-avdelningen, eftersom de kan falla ned mellan lådan och kylens bakre vägg.

Att ta ut avdelningen “Noll Grader”:

När det behövs mer utrymme i kyldelen kan avdelningen “**Noll Grader**” tas ut. Gör så här:

- för att underlätta uttagningen: rekommenderar vi att du tömmer (och eventuellt tar ut) de två nedre dörrhyllorna;
- stänger av avdelningen
- drar ut lådan och den vita hyllan av plast under avdelningen.

Anmärkning: Det går inte att ta ut den övre hyllan och sidostöden.

När avdelningen “**Noll Grader**” ska användas igen måste den vita platshyllan under avdelningen sättas tillbaka innan själva lådan sätts tillbaka. Aktivera sedan funktionen. För att optimera apparatens energiförbrukning rekommenderar vi att du stänger av avdelningen “**Noll Grader**” och tar ut den.

Rengör regelbundet avdelningen med en trasa som fuktats i ljummet vatten och ett mildt rengöringsmedel som är avsett för invändig rengöring av kylskåp. Se till att den vita plasthyllan som sitter under avdelningen inte läggs i vatten.

Innan du rengör avdelningen (även utvändigt) måste du dra ut lådan så att den kopplas bort från strömförande nät.

Använd aldrig slipande rengöringsmedel.

ANVÄNDNING AV FRYSDELEN (om sådan finns)

I frysavdelningen ❄️ kan du frysa in färska matvaror. På typskylten anges vilken mängd färska livsmedel det går att frysa in under ett dygn (24 timmar).

Infrysning av färska livsmedel

- I **fig. 1** visas hur livsmedlen som skall frysas in skall placeras i en frysdel som är försedd med galler. Om galler inte medföljer skall livsmedlen placeras som i **fig. 2**.
- Placera livsmedlen i mitten av avdelningen ❄️ utan att dessa kommer i kontakt med redan frusna matvaror, och håll ett avstånd om cirka 20 mm (**fig. 1 och 2**).

I vidstående tabell anges hur många månader olika frysta livsmedel kan förvaras i frysen. Följ dessa anvisningar. Att tänka på när du köper frysta livsmedel:

- Försäkra dig om att förpackningen eller omslaget är intakt eftersom kvaliteten på livsmedlet annars kan ha försämrats. Om förpackningen är skrovlig eller har fuktfläckar har livsmedlet inte förvarats på optimalt sätt och det finns risk att det har börjat tina.
- Planera din runda i livsmedelsaffären så att du går till frysdelen det sista du gör och använd fryspåsar för hemtransporten.
- Lägg in de frysta livsmedlen i frysen så fort du kommer hem.
- Tinade livsmedel får inte frysas om, utan måste förtäras inom 24 timmar.
- Se till att temperaturvariationerna i matvarorna blir så små som möjligt. Respektera det "bäst före datum" som anges på förpackningen.
- Följ alltid anvisningarna om förvaring av frysta livsmedel som finns på förpackningen.

Tillverkning av isbitar









- Fyll isbitslådan till 2/3 med vatten och ställ tillbaka den i frysdelen ❄️.
- Använd inte spetsiga eller vassa föremål för att få loss isbitslådan om den har fastnat på botten av frysdelen ❄️.
- Bänd en aning på isbitslådan så går det lättare att få loss isbitarna.



Fig. 1



Fig. 2

1-3			
4-7			
8-12			

AVFROSTNING AV APPARATEN

Dra alltid ut stickkontakten ur eluttaget eller skilj skåpet från elnätet på annat sätt innan apparaten frostas av.

Avfrostningen av kyldelen sker helt automatiskt. Det är helt normalt att det bildas vattendroppar på kyldelens bakre innervägg och det visar att det automatiska avfrostningsprogrammet pågår. Avfrostningsvattnet leds till ett dräneringshål och samlas sedan upp i en behållare där det förångas.

Rengör dräneringshålet regelbundet med hjälp av det därtill avsedda verktyget så att avfrostningsvattnet alltid kan ledas bort på korrekt sätt. (Fig. 1)

Avfrostning av avdelningen * ** *

(om sådan finns)

Vi rekommenderar att frysdelen * ** * frostas av 1 eller 2 gånger per år eller när frostlagret på väggarna har blivit alltför tjockt.

Det är normalt att det bildas frost. Hur mycket frost det bildas och hur snabbt detta går beror på omgivningsvillkoren och på hur ofta dörren öppnas. Framför allt bildas det frost i den övre delen av frysdelen, men detta är helt normalt och försämrar inte apparatens funktion.

Det är en god regel att passa på att göra avfrostningen när livsmedelsförråden inte är så stora.

- Öppna dörren, ta ut alla livsmedel och lägg dem på en mycket sval plats eller i en frysväska.
- Låt dörren stå öppen så att frosten smälter.
- Rengör frysen invändigt med en svamp som fuktats i en blandning av ljummet vatten och mildt rengöringsmedel. Använd inte slipmedel.
- Skölj och torka noggrant.
- Lägg tillbaka livsmedlen i frysen.
- Stäng dörren.

Sätt tillbaka stickkontakten och starta apparaten enligt instruktionerna i kapitel "Användning av kyldelen och dess funktioner". Då återställs inställningarna som fanns när apparaten stängdes av.

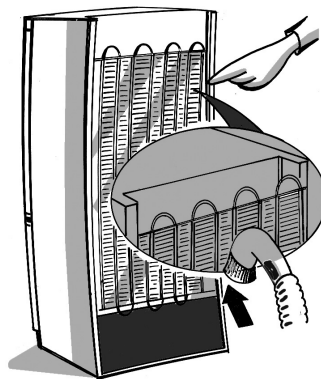

Fig. 1

RENGÖRING OCH UNDERHÅLL

Dra alltid ut stickproppen ur eluttaget eller skilj kylskåpet från elnätet på annat sätt innan någon typ av rengöring och underhåll utförs.

- Rengör regelbundet kyldelen med en svamp som fuktats i ljummet vatten och ett mildt rengöringsmedel. Skölj och torka torrt med en mjuk trasa. Använd inte slipmedel.
- Avskiljarna får inte läggas i vatten, utan skall rengöras med en fuktig svamp.
- Rengör insidan av frysdelen under avfrostningen.
- Rengör regelbundet ventilationsgallren och kondensorn, som är placerad på baksidan av kylskåpet. Använd en dammsugare eller en borste.
- Rengör skåpets utsida med en mjuk trasa som fuktats i vatten. Använd inte slipmedel, slipande svampar, fläckbortagningsmedel (t.ex. aceton, trikloretylen) eller vinäger.



När du åker bort (längre bortavaro)

1. Ta ut alla livsmedel ur kylskåpet.
2. Skilj skåpet från elnätet.
3. Frosta av skåpet och rengör det invändigt.
4. För att undvika att det bildas mögel, dålig lukt eller rost ska dörren alltid lämnas öppen när skåpet inte är i funktion under en längre tid.
5. Rengöring av kylskåpet.
 - Rengör lågtemperaturavdelningens insida (på modeller där den finns) under avfrostningen.
 - Rengör regelbundet kyldelen med en svamp som fuktats i ljummet vatten och ett mildt rengöringsmedel. Skölj och torka torrt med en mjuk trasa. Använd inte slipmedel.

SERVICE

Innan du kontaktar Service:

1. Försök att åtgärda felet på egen hand (se "Felsökning").
2. Sätt på apparaten igen för att kontrollera om felet har åtgärdats. Om så inte är fallet drar du ut stickkontakten ur eluttaget, låter apparaten stå och vila i en timme och gör sedan om försöket.
3. Om du inte lyckas åtgärda felet på egen hand kontaktar du Service.

Uppge:

- Vilken typ av problem det rör sig om
- Modell

- Servicenumret (detta nummer finns efter ordet SERVICE på typskylten som finns inuti apparaten)
- Fullständig adress
- Telefon- och riktnummer

SERVICE 0000 000 00000



Anmärkning:

Omhängning av skåpets dörr som utförs av Service täcks inte av garantin.

INSTALLATION

- Ställ inte apparaten i närheten av en värmekälla. Om apparaten placeras i ett varmt rum eller i närheten av värmekällor (värmeelement, spis) eller om den utsätts för direkt solljus ökar energiförbrukningen, vilket bör undvikas.
- Om apparaten inte kan placeras långt ifrån värmekällor måste följande minsta avstånd respekteras:
 - 30 cm från kol- eller gasoleldade spisar;
 - 3 cm från elektriska spisar och/eller gasspisar.
- Montera distanselementen (på vissa modeller) på baksidan av kondensorn som är placerad på baksidan av apparaten.
- Placera apparaten på en torr plats med god ventilation. Ställ apparaten i våg. Justera höjden med de främre fötterna om det är nödvändigt.
- Rengör apparatens insida.
- Sätt i de medföljande tillbehören.

Elektrisk anslutning

- **Den elektriska anslutningen skall utföras i enlighet med gällande lokala bestämmelser.**
- Data angående spänning och effektförbrukning finns på typskylten som är placerad inuti skåpet.

- **Enligt lag är det obligatoriskt att ansluta apparaten till jord. Tillverkaren accepterar inget ansvar för personskador och skador på föremål som uppstår till följd av att dessa anvisningar inte har följts.**
- Låt en behörig fackman byta ut eluttaget om stickkontakten och eluttaget inte är av samma typ.
- Använd inte förlängningssladdar eller adaptrar.

Att skilja apparaten från elnätet

Det måste vara möjligt att skilja apparaten från elnätet, antingen genom att dra ut stickkontakten ur eluttaget eller med hjälp av en tvåpolig strömbrytare som skall sitta mellan apparaten och eluttaget.

BRUK AV KJØLESEKSJONEN

Slå apparatet på

1. Sett støpslet i stikkontakten
2. Når apparatet kobles til strømmen, er temperaturen vanligvis fabrikkinnstilt på 5 °C.

Justere temperaturen

Se produktbeskrivelsen angående regulering av temperaturen

Merk:

Omgivelsestemperaturen, hvor ofte døren åpnes, innsetting av varme matvarer og en ikke korrekt plassering av apparatet, kan ha innvirkninger på temperaturen inne i kjøleskapet og kan være forskjellig fra den som vises på panelet.

Oppbevaring av matvarer i kjøleseksjonen:

- Kokte matvarer må tildekkes for å unngå at de blir tørre
- Avstanden mellom hyllene og bakveggen i kjøleskapet gjør at luften kan sirkulere fritt
- Ikke plasser matvarene helt inntil bakveggen i kjøleseksjonen
- Ikke sett varme matvarer inn i kjøleskapet
- Oppbevar flytende varer i lukkede beholdere

Merk:

Oppbevaring av grønnsaker med høyt vanninnhold kan føre at det dannes kondens på glasshyllene. Dette har ingen innvirkning på apparatets funksjon.

KJØTT/FISK-SEKSJON (avhengig av modell)

Kjøtt/fisk-seksjonen er studert for å garantere en lengre oppbevaring av disse ferske matvarene, uten å forringe næringsverdiene og den opprinnelige ferskheten.

Det anbefales ikke å legge frukt og grønnsaker i denne seksjonen da temperaturen kan være under 0° C og vannet i matvarene kan fryse til is.



Temperaturinnstilling

Temperaturen i kjøtt/fisk-seksjonen indikeres av viseren på seksjonsdøren, og er avhengig av den generelle temperaturen i kjøleseksjonen.

Det anbefales å stille inn temperaturen i kjøleseksjonen på mellom +2° og +6°.

For å vite om temperaturen i kjøtt/fisk-seksjonen er riktig, se bildene under:

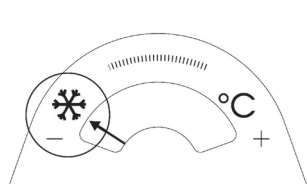

Når viseren er i feltet til venstre, må temperaturen i kjøleseksjonen økes.

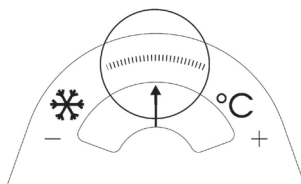

Når viseren er i midtfeltet, er temperaturen riktig.

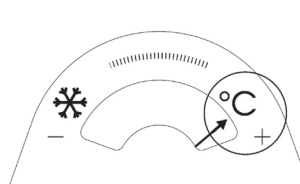

Når viseren er i feltet til høyre, må temperaturen i kjøleseksjonen senkes.

Viktig: Når funksjonen er aktivert og med matvarer med høyt vanninnhold i seksjonen, kan det danne seg kondens på hyllene. I det tilfellet kobles funksjonen ut midlertidig.

Fjerne kjøtt/fisk-seksjonen:

Dersom symbolet  ikke finnes på betjeningspanelet (se Hurtigreferansen), anbefales det ikke å fjerne kjøtt/fisk-seksjonen, for å garantere at apparatet fungerer som det skal, for at matvarene skal oppbevares korrekt og for å optimalisere strømforbruket. I alle andre tilfeller er det mulig å fjerne kjøtt/fisk-seksjonen for å få bedre plass i kjøleskapet.

Gå frem som følger:

1. Fjern skuffen fra seksjonen (Figur 1).
2. Fjern dekselet på skuffen ved å løsne på hektene som er plassert under selve dekselet (Figur 2).

Når kjøtt/fisk-seksjonen aktiveres igjen, må du sette dekselet på skuffen tilbake på plass før selve skuffen og slå på funksjonen.

3. På betjeningspanelet trykker du på knappen for **“Funksjon av kjøtt/fisk-seksjon”** i tre sekunder til den gule indikatorlampen slukkes.

For å optimalisere strømforbruket, anbefales det å slå av kjøtt/fisk-seksjonen og fjerne komponentene (unntatt hyllen over frukt-og grønnsaksskuffene).

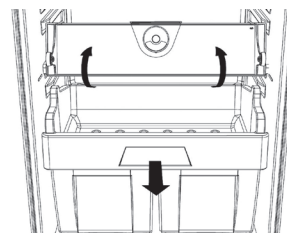

Fig. 1

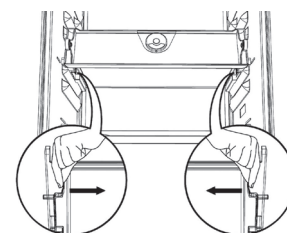
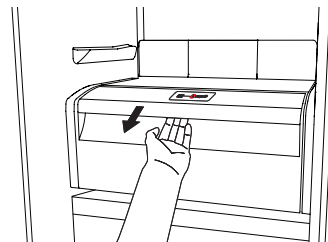

Fig. 2

“NULLGRAD-SONE” (avhengig av modell)

“Nullgrad-sonen” er utviklet for å opprettholde en lav temperatur og en riktig fuktighet for å kunne oppbevare ferske matvarer lengre (for eksempel kjøtt, fisk, frukt og vintergrønnsaker).



Aktivering og deaktivering av seksjonen

Temperaturen i seksjonen er på cirka 0° når den er aktivert.

For å slå på seksjonen trykker du på knappen som vist i figuren i mer enn ett sekund, til symbolet lyser.

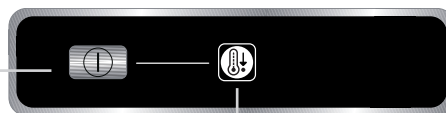

Et lysende symbol viser at seksjonen er i funksjon. Trykk én gang til på knappen i mer enn ett sekund for å slå av seksjonen

For at “Nullgrad-sonen” skal fungere korrekt må:

- kjøleseksjonen være aktivert
- temperaturen i kjøleseksjonen være på mellom +2 °C og +6 °C
- skuffen være på plass for at seksjonen skal kunne aktiveres
- spesialfunksjonene (Stand-by, Cooling-Off, Vacation - på noen versjoner) ikke være valgt. Dersom en av disse spesialfunksjonene er valgt, må “Nullgrad-sonen” deaktiveres manuelt og de ferske matvarene fjernes. Dersom seksjonen ikke deaktiveres manuelt, deaktiveres den automatisk etter cirka 8 timer.

Merk:

- Dersom symbolet ikke tennes når seksjonen aktiveres, kontroller om skuffen er satt riktig inn. Dersom problemet vedvarer, kontakt service-avdelingen
- Dersom seksjonen er aktivert og skuffen er åpen, kan det hende at symbolet på betjeningspanelet deaktiveres automatisk. Sett inn skuffen og symbolet aktiveres på nytt
- Uansett seksjonens status kan man høre en svak lyd som er helt normalt
- Når seksjonen ikke er i funksjon avhenger temperaturen inni seksjonen av den generelle temperaturen i kjøleseksjonen. I dette tilfellet anbefales det å oppbevare frukt og grønnsaker som ikke er ømfintlige for kulde (skogsbær, epler, aprikoser, gulrøtter, spinat, salat osv.).

Viktig: Når funksjonen er slått på og det er matvarer med høyt vanninnhold i seksjonen, kan det danne seg kondens på hyllene. I dette tilfellet må funksjonen slås av midlertidig. Vær oppmerksom ved plassering av små matvarer og beholdere på den øvre hyllen i “nullgrad-sonen”, for å hindre at disse faller ned mellom skuffen og bakveggen i kjøleseksjonen.

Fjerne “Nullgrad-sonen”:

Det er mulig å fjerne “Nullgrad-sonen” for å få bedre plass i kjøleskapet. Gå frem på følgende måte:

- for å gjøre det enklere å ta den ut anbefaler vi å tømme (og eventuelt fjerne) de to nedre dørbalkongene
- slå av seksjonen
- ta ut skuffen og den hvite plasthyllen under seksjonen.

Merk: Det er ikke mulig å fjerne den øvre hyllen og sidestøttene.

“Nullgrad-sonen” kan gjenmonteres ved først å sette den hvite plasthyllen på plass under seksjonen og deretter skuffen. Aktiver så funksjonen igjen. For å spare energi anbefales det å deaktivere “Nullgrad-sonen” og fjerne den.

Rengjør jevnlig seksjonen og komponentene med en klut og en blanding av lunkent vann (ikke dypp den hvite plasthyllen under skuffen i vann) og et nøytralt rengjøringsmiddel for kjøleskap.

Før rengjøring av seksjonen (også utvendig) må du fjerne skuffen og koble seksjonen fra strømmettet.

Bruk aldri skurende produkter.

BRUK AV FRYSESEKSJONEN (noen versjoner)

I fryseseksjonen ❄️ kan man også fryse inn ferske matvarer. Den mengde ferske matvarer som kan fryses inn på 24 timer er oppgitt på typeplaten.

Innfrysing av ferske matvarer

- Anbefalt stilling for innfrysing av matvarer er som på **fig. 1** hvis risten er på plass. Hvis det ikke finnes noen rist, se **fig. 2**.
- Plasser matvarene midt i seksjonen ❄️ uten at de kommer i kontakt med frose matvarer. Hold en avstand på cirka 20 mm (**fig. 1 og 2**).

I tabellen ved siden av ser du hvor mange måneder du kan oppbevare innfrossete matvarer.

Når du kjøper frysevarer, må du forsikre deg om at:

- Emballasjen eller pakken er i god stand, slik at matvarene ikke har blitt forringet. Dersom pakken buler ut eller det er våte flekker på den, er den ikke blitt oppbevart riktig og kan ha vært utsatt for en delvis opptining.
- Kjøp alltid frysevarer til sist og frakt dem hjem i kjølebag.
- Legg dem i fryseseksjonen med én gang du kommer hjem.
- Frys ikke inn igjen delvis opptinte matvarer, men spis dem i løpet av et døgn.
- Unngå variasjoner i temperaturen eller reduser dem til et minimum. Ta hensyn til holdbarhetsdatoen på emballasjen.
- Følg alltid instruksjonene på emballasjen for oppbevaring av frysevarer.

Produksjon av isterninger

- Fyll isterningbrettet 2/3 fullt med vann og plasser det i seksjonen ❄️.
- Hvis brettet skulle fryse fast til bunnen av seksjonen ❄️, må man ikke bruke skarpe gjenstander for å få det løs.
- Isterningene løsner lettere hvis isterningbrettet bøyes forsiktig.



Fig. 1



Fig. 2

1-3	
4-7	
8-12	

AVRIMING AV APPARATET

Før avriming, må støpselet tas ut av stikkkontakten eller strømtilførselen kobles fra.

Avriming av kjøleseksjonen skjer automatisk. Tidvis dannelse av vanndråper på bakveggen i kjøleseksjonen viser at apparatet er i ferd med å avrime seg.

Smeltevannet renner ned gjennom et dreneringshull, og samles deretter opp i en skål, der det fordamper.

Rengjør jevnlig dreneringshullet ved hjelp av medfølgende redskap, slik at smeltevannet til enhver tid kan renne ut. (Fig. 1)

Avriming av seksjonen ❄️❄️❄️ (noen versjoner)

Det anbefales å avrime seksjonen ❄️❄️❄️ 1 til 2 ganger i året, eller når det har dannet seg større mengder med rim.

Rimdannelse er normalt. Hvor raskt det danner seg rim og hvor mye som dannes, avhenger av omgivelsestemperaturen og hvor ofte døren til fryseren åpnes. Rimdannelse i den øverste delen av seksjonen er normalt og har ingen innvirkning på apparatets funksjon.

Avrimingen bør foretas når det er minimalt med matvarer i seksjonen.

- Åpne døren og ta ut alle matvarene. Plasser dem på et meget kjølig sted eller i en kjølebag.
- La døren stå åpen for å fremskynde nedsmeltingen.
- Rengjør innsiden av fryseren med en svamp fuktet i lunkent vann, eventuelt tilsatt et nøytralt vaskemiddel. Benytt ikke slipende rengjøringsmidler.
- Skyll og tørk omhyggelig.
- Legg matvarene inn igjen.
- Lukk døren.

Sett støpselet i stikkkontakten igjen og start apparatet som beskrevet i kapittelet "Bruk av kjøleseksjonen". De innstillinger og valg som fantes på apparatet før det ble slått av, vil gjenopprettes.

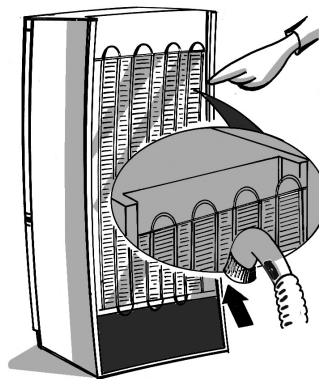

Fig. 1

RENGJØRING OG VEDLIKEHOLD

Før enhver form for rengjøring eller vedlikehold av apparatet, må apparatet frakobles strømmen.

- Kjøleseksjonen må rengjøres jevnlig med en svamp fuktet i lunkent vann og/eller et nøytralt rengjøringsmiddel. Skyll og tørk med en myk klut. Ikke bruk skurende midler.
- Skilleveggene må ikke dyppes i vann, man tørkes av med en såvidt fuktig svamp.
- I forbindelse med avriming bør fryseseksjonen rengjøres.
- Rengjør jevnlig ventilasjonsåpningene og kondensatoren som sitter bak på apparatet med støvsuger eller med en børste.
- Rengjør utsiden av apparatet med en myk, fuktig klut. Benytt ikke etsende midler eller stålull, og heller ikke løsemidler (f.eks. aceton, trikloretylen) eller eddik.



Ved lengre fravær

1. Tøm kjøleskapet.
2. Ta ut støpslet.
3. Avrim og rengjør seksjonene innvendig.
4. For å unngå at det dannes mugg, dårlig lukt og rust, må apparatets dør stå åpen når apparatet ikke brukes over lengre tid.
5. Rengjør apparatet.
 - I forbindelse med avriming bør lavtemperatursseksjonen (på noen modeller) rengjøres innvendig.
 - Kjøleseksjonen må rengjøres jevnlig med en svamp fuktet i lunkent vann og/eller et nøytralt rengjøringsmiddel. Skyll og tørk med en myk klut. Ikke bruk skurende midler.

KUNDESERVICE

Før Service kontaktes:

1. Kontroller om du kan løse problemet på egen hånd (se "Feilsøkningsliste").
2. Sett apparatet igang igjen for å se om problemet er løst. Hvis problemet vedvarer, frakobles apparatet strømmettet igjen og forsøket gjentas etter en time.
3. Hvis problemet enda ikke har løst seg, tilkall service.

Oppgi:

- hva som er feil
- modell

- servicenummer (tallet som står etter ordet SERVICE på apparatets typeplate)
- din fullstendige adresse
- ditt telefon- og retningsnummer

SERVICE 0000 000 00000



Merk:

Omhengsling av døren utført av våre teknikere dekkes ikke av garantien.

INSTALLASJON

- Ikke plasser apparatet i nærheten av en varmekilde. Høy omgivelsestemperatur, direkte sollys eller plassering nær varmekilder (ovner eller komfyrer) fører til økt strømforbruk og bør unngås.
- Dersom dette ikke er mulig, bør følgende sikkerhetsavstander overholdes:
- 30 cm fra olje- eller vedkomfyrer,
- 3 cm fra elektriske komfyrer og/eller gasskomfyrer.
- Monter avstandsstykkene (hvis de følger med) øverst på kondensatoren, som sitter bak på apparatet.
- Plasser apparatet på et tørt og flatt sted med god ventilasjon. Reguler om nødvendig de to føttene foran på apparatet.
- Rengjør apparatet innvendig.
- Sett inn tilbehøret.

Elektrisk tilkobling

- **Elektrisk tilkobling må utføres i henhold til gjeldende forskrifter.**
- Spenning og strømforbruk er oppgitt på typeplaten, som sitter inne i apparatet.

- **Det er påbudt å jorde apparatet. Produsenten fraskriver seg ethvert ansvar for eventuelle skader på personer, dyr eller ting som skyldes at disse bestemmelsene ikke er overholdt.**
- Dersom støpslet og stikkkontakten ikke passer sammen, må stikkkontakten skiftes ut av en kvalifisert elektriker.
- Benytt ikke skjøteledninger eller doble stikkontakter.

Elektrisk frakobling

Det må være mulig å frakoble apparatet, enten ved at støpslet trekkes ut, eller ved hjelp av en topolsbryter plassert over stikkkontakten.

BRUG AF KØLESKABET

Tænding af apparatet

1. Sæt stikket i stikkontakten.
2. Apparatet er normalt fabriksindstillet til en temperatur på 5°C, når stikket sættes i stikkontakten.

Temperaturregulering

Se vedlagte produktkort vedrørende indstillingen af temperaturen.

Bemærk:

Rumtemperaturen, antallet af gange døren åbnes, anbringelse af varme madvarer samt ukorrekt placering af apparatet har betydning for temperaturen i køleskabet, der derfor kan være anderledes end angivet på panelet.

Opbevaring af madvarer i køleafdelingen:

- Madvarerne skal tildækkes, så de ikke tørrer ud.
- Afstanden mellem hylderne og bagvæggen i køleafdelingen sikrer fri luftcirkulation.
- Madvarerne må ikke anbringes i direkte kontakt med skabets bagvæg.
- Læg ikke varme madvarer i køleafdelingen.
- Opbevar væsker i lukkede beholdere.

Vigtigt:

Opbevaringen af grøntsager med et højt vandindhold kan medføre dannelse af kondens på glaspladerne. Det har dog ingen betydning for apparatets korrekte funktion.

SKUFFE TIL KØD & FISK (afhængigt af model)

Skuffen til kød & fisk er udformet specifikt til at sikre en længere holdbarhed af disse friske madvarer uden at forringe de oprindelige næringsværdier.

Det anbefales at undgå opbevaring af frugt og grønt i skuffen, da temperaturen kan ligge under 0°C, så der er risiko for, at frugt-/grøntsagssaften fryser til is.



Regulering af temperaturen

Temperaturen i skuffen til opbevaring af kød og fisk angives af positionen af viseren på selve skuffen, og den afhænger af den generelle temperatur i køleafdelingen.

Det anbefales at indstille temperaturen i køleafdelingen til mellem +2° og +6°.

For at finde ud af, om temperaturen i skuffen til kød & fisk er passende, kan man se på billederne herunder:

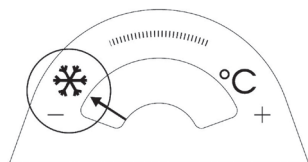

Når viseren står i venstre side, skal temperaturen øges i køleafdelingen.

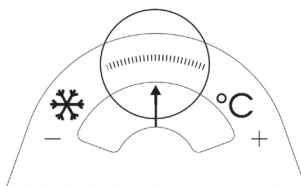

Når viseren står i midten, er temperaturen passende.

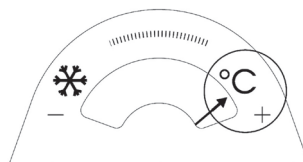

Når viseren står i højre side, skal temperaturen i køleafdelingen sænkes.

Vigtigt: Hvis funktionen er aktiveret, og der findes madvarer med et højt vandindhold, kan der dannes kondens på hylderne. I så fald skal funktionen deaktiveres midlertidigt.

Udtagning af skuffen til kød & fisk:

Hvis symbolet  ikke findes på betjeningspanelet (se den hurtige oversigt), frarådes det at fjerne skuffen til kød & fisk for at sikre korrekt funktion af produktet, korrekt opbevaring af madvarerne samt et reduceret energiforbrug. I modsat tilfælde kan skuffen til kød & fisk fjernes, så der bliver mere plads i køleskabet. Gå frem på følgende måde:

1. Fjern skuffen (figur 1).
2. Fjern hylden over skuffen ved at frigøre hængslerne på hydlets underside (figur 2).

Når skuffen til kød & fisk sættes i igen, skal hylden over skuffen sættes på plads, før skuffen sættes ind, og funktionen genaktiveres.

3. Tryk på knappen "**Funktionen skuffe til kød & fisk**" på kontrolpanelet i tre sekunder, til den gule kontrollampe slukker. For at reducere energiforbruget anbefales det at deaktivere skuffen til kød og fisk og at fjerne skuffens komponenter (undtagen hylden over frugt- og grøntsagsskufferne).

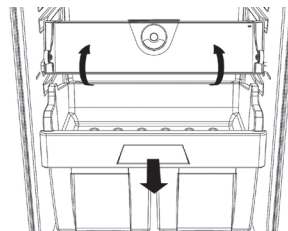

Fig. 1

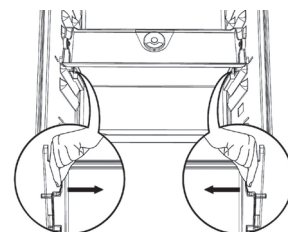
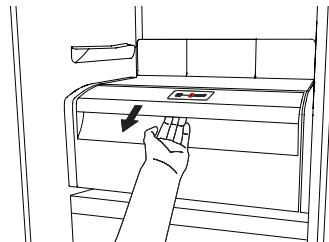

Fig. 2

AFDELINGEN “NUL GRADER” (afhængigt af model)

Afdelingen “Nul grader” er specifikt beregnet til at opretholde en lav temperatur og den rette fugtighed til længere opbevaring af friske madvarer (for eksempel kød, fisk, frugt og vintergrøntsager).



Aktivering og deaktivering af afdelingen

Temperaturen i afdelingen er ca. 0°, når afdelingen er aktiveret.

Skuffen aktiveres ved at trykken på knappen vist på figuren i mere end et sekund, indtil symbolet tænder

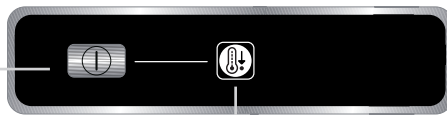

Det lysende symbol angiver, at skuffen er aktiveret. Skuffen deaktiveres ved at trykke på knappen i mere end et sekund igen.

For at afdelingen “Nul grader” skal fungere korrekt, er det nødvendigt:

- At køleafdelingen er i drift
- At temperaturen i køleafdelingen ligger mellem +2°C og +6°C
- At skuffen skal være isat for at muliggøre aktivering
- At der ikke er valgt nogen specialfunktioner (Stand-by, Cooling-Off, Vacation - afhængigt af model).

Hvis en af disse specialfunktioner er valgt, skal afdelingen “Nul grader” deaktiveres manuelt, og eventuelle friske madvarer skal tages ud. Hvis der ikke foretages manuel deaktivering, deaktiveres afdelingen automatisk efter ca. 8 timer.

Bemærk:

- Hvis symbolet ikke tænder ved aktivering af afdelingen, skal det kontrolleres, om skuffen er isat korrekt. Hvis problemet stadig er til stede, kontaktes det autoriserede servicecenter.
- Hvis afdelingen er aktiv, og skuffen er åben, kan det ske, at symbolet på kontrolpanelet deaktiveres automatisk. Når skuffen sættes på plads, aktiveres symbolet igen
- Uafhængigt af afdelingens driftstilstand kan der eventuelt høres en let støj, hvilket er helt normalt
- Når afdelingen ikke er i drift, afhænger dens indvendige temperatur af køleafdelingens generelle temperatur. I så fald anbefales det at opbevare frugt og grøntsager, der ikke er følsomme over for kulde (blandede bær, æbler, abrikoser, gulerødder, spinat, salat osv.).

Vigtigt: Hvis funktionen er aktiveret, og der findes madvarer med et højt vandindhold i køleafdelingen, kan der danne sig kondens på hylderne. I så fald skal funktionen deaktiveres midlertidigt. Vær opmærksom på, at mindre madvarer og små beholdere på hylden over afdelingen “nul grader” kan falde ned mellem skuffen og køleafdelingens bagvæg. Anbring dem derfor med omhu.

Udtagning af afdelingen “Nul grader”:

For at få mere plads i køleafdelingen kan afdelingen “Nul grader” tages ud. Dette gøres på følgende måde:

- For at lette udtagningen anbefales det at tømme (og eventuelt fjerne) de to nederste hylder i døren
- Sluk for afdelingen
- Træk skuffen og den hvide plasthylde under afdelingen ud.

Bemærk: Det er ikke muligt at fjerne den øverste hylde og sideskinne.

Når afdelingen “Nul grader” genetableres, skal den hvide plasthylde under afdelingen anbringes, før selve skuffen sættes ind, og afdelingen genaktiveres. For at mindske energiforbruget anbefales det at deaktivere afdelingen “Nul grader” og tage den ud.

Rengør afdelingen og dens komponenter regelmæssigt med en svamp fugtet med en opløsning af lunkent vand (og sørg for ikke at nedsænke den hvide plasthylde under skuffen i vandet) og neutralt rengøringsmiddel beregnet til køleskabe.

Før afdelingen rengøres (også udvendigt) skal skuffen fjernes, så strømtilførslen til afdelingen kan afbrydes.

Brug aldrig slibende rengøringsmidler.

BRUG AF FRYSEREN (afhængigt af model)

I fryseafdelingen ❄️❄️❄️ kan der også indfryses friske madvarer. Mængden af friske madvarer, der kan indfryses på 24 timer, er angivet på typepladen.

Indfrysning af friske madvarer

- Den anbefalede position for varer, der skal indfryses, er som angivet i **Fig. 1**, hvis der er en rist, eller som i **Fig. 2**, hvis der ikke medfølger rist.
- Anbring madvarerne midt i rummet ❄️❄️❄️ med en afstand på ca. 20 mm til allerede indfrosne madvarer, så der ikke er kontakt med dem (**fig. 1 og 2**).

I den viste tabel ses det antal måneder, hvori friske, indfrosne varer kan opbevares.

Ved køb af frostvarer skal man:

- sikre sig, at emballagen eller pakken er intakt, da madvaren kan forringes. Hvis en pakke er bulet eller har fugtige pletter, har den ikke været opbevaret under optimale betingelser og kan have været udsat for delvis optøning.
- bruge termoposer til transporten og købe frostvarer som det sidste.
- straks anbringe varerne i fryseren ved hjemkomsten.
- undlade at genindfryse delvist optøede varer, men anvend dem inden for 24 timer.
- undgå eller begrænse temperaturudsving mest muligt. overholde udløbsdatoen på emballagen.
- altid følge anvisningerne på emballagen vedrørende opbevaring af frostvarer.

Fremstilling af isterninger

- Fyld bakken 2/3 op med vand, og sæt den i fryseafdelingen ❄️❄️❄️.
- Hvis isterningbakken sidder fast på bunden af rummet ❄️❄️❄️, må man ikke anvende spidse eller skarpe genstande til at løsne den med.
- Isterningerne kommer lettere ud, hvis bakken vrides let.



Fig. 1



Fig. 2

1-3			
4-7			
8-12			

AFRIMNING AF SKABET

Før afrimning skal stikket trækkes ud af stikkontakten, eller strømmen afbrydes på hovedafbryderen.

Afrimningen af køleafdelingen er fuldautomatisk. Periodisk dannelse af vanddråber på køleskabets bagvæg betyder, at den automatiske afrimning er i gang. Afrimningsvandet ledes automatisk via en afløbskanal ud i en beholder, hvor det fordamper.

Afløbshullet skal rengøres regelmæssigt med det medfølgende værktøj for at sikre konstant og korrekt udløb af afrimningsvandet. (Fig. 1)

Afrimning af rummet * ** *

(afhængigt af model)

Det anbefales at afrime * ** * 1 eller 2 gange om året, eller når der er for kraftig rimdannelse. Dannelse af rim er helt normalt. Mængden samt hastigheden, hvormed den dannes, er afhængig af de omgivende klimaforhold samt antallet af gange, fryserdøren åbnes. Dannelsen af rim især øverst i rummet er helt naturlig og har ingen betydning for apparatets korrekte funktion.

- Åbn døren, og tag madvarerne ud. Læg dem et køligt sted eller i en termopose.
- Lad døren stå åben, således at isen på væggene kan smelte.
- Rengør med en svamp, der er fugtet med lunkent vand og/eller sæbevand. Der må ikke anvendes slibemidler.
- Skyl, og tør godt efter.
- Læg madvarerne på plads.
- Luk døren.

Sæt stikket i stikkontakten igen, og tænd for apparatet som beskrevet i afsnittet "Brug af køleskabet". Indstillingerne og valgene foretaget for afbrydelsen genoprettes.

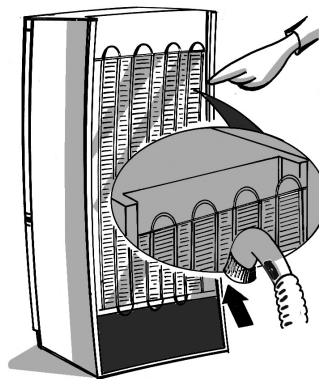

Fig. 1

RENGØRING OG VEDLIGEHOLDELSE

Før enhver form for vedligeholdelse eller rengøring skal stikket tages ud af stikkontakten, eller strømmen afbrydes på hovedafbryderen.

- Rengør køleskabet regelmæssigt med en svamp fugtet med lunkent vand og/eller neutralt rengøringsmiddel. Skyl, og tør grundigt med en blød klud. Der må ikke anvendes slibemidler.
- Rumopdelerne må ikke vaskes i vand, men skal vaskes med en fugtet svamp.
- Rengør fryseafdelingen indvendigt under afrimningen.
- Rengør regelmæssigt ventilationsristene og kondensatoren, der er anbragt på bagsiden af køleskabet, med støvsuger eller en børste.
- Rengør skabet udvendigt med en blød klud fugtet med vand. Der må ikke anvendes skuremidler, ståluld og pletfjernere (f.eks. acetone, triklorætylen) eller eddike til rengøringen.



Ved længerevarende fravær

1. Tøm køleskabet.
2. Tag stikket ud af stikkontakten.
3. Afrim og rengør begge rum.
4. Lad døren stå åben for at forhindre dannelse af mug og dårlig lugt, hvis apparatet ikke anvendes i lang tid.
5. Gør skabet rent.
 - Rengør frostboksen under afrimningen (i de modeller hvor den findes).
 - Rengør regelmæssigt køleafdelingen indvendigt med en svamp fugtet med lunkent vand og/eller neutralt rengøringsmiddel. Skyl, og tør grundigt efter med en blød klud. Der må ikke anvendes slibemidler.

SERVICE

Før Service kontaktes:

1. Undersøg, om det er muligt selv at rette fejlene (se "Fejlfindingsoversigt").
2. Start apparatet igen for at se, om fejlen er afhjulpet. Hvis dette ikke er tilfældet, afbrydes strømmen igen, og operationen gentages efter en time.
3. Hvis resultatet stadig er negativt, kontaktes Service.

Oplys venligst:

- Fejltypen
- Modellen

- Servicenummeret (tallet står efter ordet SERVICE på typepladen, der er anbragt inden i apparatet)
- Fulde navn og adresse
- Telefonnummer

SERVICE 0000 000 00000



Bemærk:

Hvis Servicecenteret udfører vending af døren, regnes det ikke for et garantiindgreb.

OPSTILLING

- Apparatet må ikke opstilles tæt på en varmekilde. Det bør ikke opstilles i et varmt rum, udsættes for direkte sollys eller anbringes i nærheden af varmekilder (radiator, komfur), da dette forøger energiforbruget.
- Hvis ovenstående ikke er muligt, skal følgende regler om minimumafstande overholdes:
- 30 cm fra kulfyrede eller petroleumsfyrede komfurer,
- 3 cm fra el- og/eller gaskomfurer.
- Monter afstandsstykkerne (hvis de medfølger) på bagsiden af kondensatoren bag på apparatet.
- Det skal placeres på et tørt og godt ventileret sted. Juster om nødvendigt de forreste ben for at bringe apparatet i vater.
- Rengør skabet indvendigt.
- Monter tilbehøret.

Eltilslutning

- **Tilslutning skal foretages i henhold til gældende lokal lovgivning.**
- Netspændingen og strømforbruget fremgår af typepladen, der er anbragt inden i apparatet.

- **Dette apparat skal forbindes til jord, jævnfør stærkstrømsreglementet. Producenten fralægger sig ethvert ansvar for skader på personer, dyr eller ting som følge af manglende overholdelse af lovgivningen.**
- Hvis stikproppen og den LOVLIGE stikkontakt ikke passer sammen, skal stikproppen udskiftes af en autoriseret tekniker.
- Der må ikke benyttes forlængerledninger eller multistikdåser.

Afbrydelse af elektricitet

Elektriciteten skal kunne afbrydes enten ved at tage stikket ud eller ved hjælp af en topolet afbryder, der er anbragt før stikkontakten.

JÄÄKAAPPIOSASTON KÄYTTÖ

Laitteen kytkeminen toimintaan

1. Kiinnitä pistoke pistorasiaan
2. Laite on säädetty tehtaalla siten, että kun pistoke kytketään pistorasiaan, laitteen lämpötila-asetus on 5 °C.

Lämpötilan säätäminen

Lämpötila säädetään oheisen tuotetietolehtisen ohjeiden mukaan

Huomio:

Ympäristön ilman lämpötila, oven avaamistiheys, lämpimien ruokien laittaminen jääkaappiin ja laitteen virheellinen sijoituspaikka voivat vaikuttaa jääkaapin sisälämpötilaan, jolloin lämpötila ei välttämättä ole sama kuin käyttöpaneelilla näkyvä arvo.

Elintarvikkeiden säilyttäminen jääkaapissa:

- Kääri tai peitä elintarvikkeet, jotta ne eivät kuivu
- Jätä tilaa hyllyjen ja takaseinän väliin, jotta ilma pääsee kiertämään vapaasti jääkaapin sisällä
- Älä laita elintarvikkeita kiinni jääkaapin takaseinään
- Älä pane ruokia jääkaappiin lämpiminä
- Säilytä nesteet suljetuissa astioissa

Lämpötilaa säädetään kylmemmäksi kääntämällä termostaattia myötäpäivään (oikealle).

Runsaasti vettä sisältävät vihannekset saattavat aiheuttaa kosteuden muodostumista lasitasoihin. Tämä ei kuitenkaan haittaa laitteen toimintaa.

LIHA- JA KALALOKERO (mallikohtainen varuste)

Liha- ja kalalokero on suunniteltu tuoreiden liha- ja kalatuotteiden pitkäaikaiseen säilytykseen ilman, että niiden ravintoarvot muuttuisivat ja tuoreus kärsisi.

Hedelmien ja vihannesten säilyttäminen tässä lokerossa ei ole suositeltavaa, sillä lämpötila voi laskea arvon 0 °C alapuolelle, jolloin niiden sisältämä vesi voi jäätää.



Lämpötilan säätäminen

Liha- ja kalalokeron sisäinen lämpötila näkyy lokeron luukussa olevasta osoittimesta ja riippuu jääkaappiosaston yleisestä lämpötilasta.

Jääkaappiosaston lämpötila on suositeltavaa säätää välille +2° - +6°.

Liha- ja kalalokeron sisälämpötilan sopivuus on nähtävissä seuraavista kuvista:

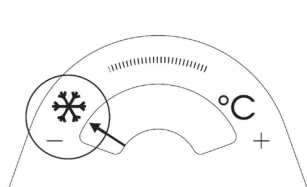

Kun osoitin on vasemmanpuoleisella alueella, jääkaappiosaston lämpötilaa on nostettava.

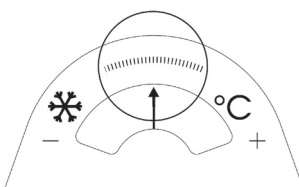

Kun osoitin on keskialueella, lämpötila on sopiva.

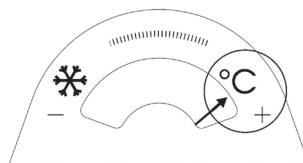

Kun osoitin on oikeanpuoleisella alueella, jääkaappiosaston lämpötilaa on laskettava.

Tärkeää: Kun toiminto on käytössä ja jääkaapissa on paljon vettä sisältäviä tuotteita, hyllyille voi tiivistyä lauhdevettä. Siinä tapauksessa toiminto tulee sammuttaa tilapäisesti.

Liha- ja kalalokeron poistaminen:

Jos käyttöpaneelissa ei ole symbolia  (katso pikaopasta), tuotteen moitteettoman toiminnan ja elintarvikkeiden oikean säilytyksen takaamiseksi sekä energiankulutuksen optimoimiseksi liha- ja kalalokeron poistaminen ei ole suositeltavaa. Kaikissa muissa tapauksissa liha- ja kalalokero voidaan ottaa pois jääkaapista lisätilan saamiseksi.

Toimi seuraavalla tavalla:

1. Poista lokero osastosta (Kuva 1).
2. Irrota lokeron kansi sen alapuolella olevista kiinnikkeistä (Kuva 2).

Kun laitat liha- ja kalalokeron uudelleen paikalleen varmista, että laitat ensin kannen, sitten lokeron ja lopuksi otat toiminnon käyttöön.

3. Paina käyttöpaneelin liha- ja kalalokeron toiminnan painiketta kolmen sekunnin ajan, kunnes keltainen merkkivalo sammuu. Energiankulutuksen optimoimiseksi on suositeltavaa poistaa liha- ja kalalokero käytöstä ja ottaa pois sen osat (hedelmä- ja vihanneslaatikon päällä olevaa tasoa lukuun ottamatta).

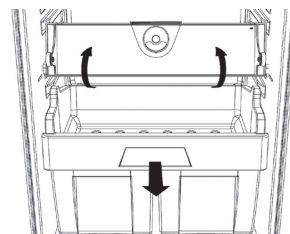

Kuva 1

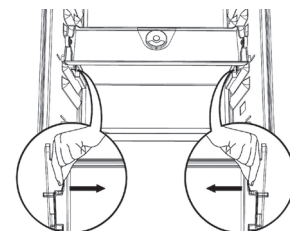

Kuva 2

NOLLA-ASTELOKERO (mallikohtainen varuste)

Nolla-astelokero on suunniteltu erityisesti lämpötilan pitämiseksi alhaisena ja kosteuden sopivana tuoreiden elintarvikkeiden (esimerkiksi lihan, kalan, hedelmien ja vihannesten) pitempää säilymistä varten.

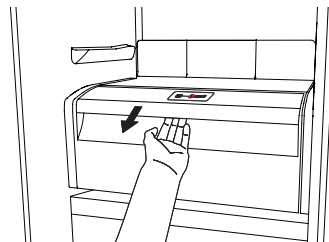

Lokeron ottaminen käyttöön ja poistaminen käytöstä

Lokeron ollessa toiminnassa sen sisälämpötila on noin 0°.

Lokero otetaan käyttöön painamalla kuvassa näkyvää painiketta yli sekunnin ajan, kunnes symboli syttyy.

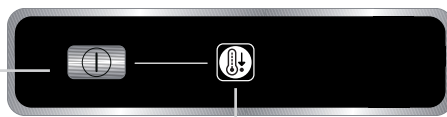

Symbolin valon palaminen osoittaa, että lokero on toiminnassa. Paina painiketta uudelleen yli sekunnin ajan lokeron poistamiseksi käytöstä

Nolla-astelokeron oikeaa toimintaa varten on tarpeellista, että:

- jääkaappiosasto on toiminnassa
 - jääkaappiosaston lämpötila on välillä **+2 °C - +6 °C**
 - laatikko on paikallaan mahdollistaen toiminnon käynnistymisen
 - mitään erikoistoimintoa ei ole valittu (valmiustila, Cooling-Off, Vacation - mallista riippuen).
- Mikäli jokin näistä toiminnoista on valittu, nolla-astelokero täytyy poistaa käytöstä manuaalisesti. Muista tyhjentää se elintarvikkeista. Ellei toimintoa poisteta käytöstä manuaalisesti, se poistuu käytöstä automaattisesti noin 8 tunnin kuluttua.

Huom.

- Jos symboli ei syty kun lokeron toiminta käynnistetään, tarkista että laatikko on oikein paikallaan. Jos ongelma toistuu, ota yhteys valtuutettuun huoltopalveluun.
- Jos lokero on käytössä ja se on auki, käyttöpaneelin symboli voi sammua automaattisesti. Kun lokero suljetaan, symboli syttyy uudelleen
- Lokeron tilasta riippumatta voi kuulua vähän ääntä, mikä on normaalia.
- Kun lokero ei ole toiminnassa sen sisälämpötila riippuu jääkaappiosaston lämpötilasta. Tällöin siinä voidaan säilyttää hedelmiä ja vihanneksia, jotka eivät ole herkkiä kylmälle (marjoja, omenia, aprikooseja, porkkanoita, pinaattia, lehtisalaattia jne.).

Tärkeää: Jos toiminto on käytössä ja kaapissa on paljon vettä sisältäviä elintarvikkeita, hyllyille voi muodostua kosteutta. Siinä tapauksessa ota toiminto väliaikaisesti pois käytöstä. On suositeltavaa sijoittaa elintarvikkeet ja pienet astiat varovasti nolla-astelokeron ylätasolle, jotta vältetään niiden putoaminen vahingossa lokeron ja jääkaapin takaseinän väliin.

Nolla-astelokeron poistaminen:

Jos jääkaappiin halutaan enemmän tilaa, **nolla-astelokero** voidaan poistaa. Tätä varten toimitaan seuraavasti:

- irrottamisen helpottamiseksi on suositeltavaa tyhjentää (ja tarvittaessa poistaa) kaksi alemmaa ovihyllyä
- kytke osasto pois toiminnasta
- poista lokero ja sen alla oleva valkoinen muovitaso.

Huom. Ylempää tasoa ja sivukannattimia ei voi poistaa.

Nolla-astelokeron palauttamiseksi toimintaan sijoita valkoinen muovitaso lokeron alle ja laita sitten lokero paikalleen ja aktivoi toiminto. Energian kulutuksen optimoimiseksi on suositeltavaa poistaa käytöstä **nolla-astelokero** ja ottaa se pois.

Puhdista lokero ja sen osat säännöllisesti haaleaan veteen kastetulla liinalla (älä laita veteen lokeron alla olevaa valkoista muovitasoa) ja jääkaapin puhdistamiseen tarkoitettulla neutraalilla pesuaineella.

Ennen lokeron puhdistamista (ulkopuoleltakin) laatikko täytyy poistaa lokeron sähkönsyötön katkaisemiseksi.

Älä koskaan käytä hankaavia pesuaineita.

PAKASTINOSASTON KÄYTTÖ (mallikohtainen

varuste)

Pakastinosastossa **✳️***** voidaan myös pakastaa tuoreita elintarvikkeita. Tuoreiden elintarvikkeiden pakastusmäärä 24 tunnissa on merkitty arvokilpeen.

Tuoreiden elintarvikkeiden pakastaminen

- Pakastettavat elintarvikkeet on suositeltavaa sijoittaa **kuvassa 1** esitettyyn paikkaan, jos laitteessa on ritilä. Jos ritilää ei ole, noudata **kuvan 2** ohjeita.
- Laita elintarvikkeet osaston **✳️***** keskiosaan siten, että ne eivät koske jo pakastuneisiin tuotteisiin, ja jätä pakkausten väliin noin 20 mm (**kuvat 1 ja 2**).

Tuoreena pakastettujen elintarvikkeiden suositeltu säilytysaika on merkitty oheiseen taulukkoon.

Tarkista seuraavat asiat pakasteita ostaessasi:

- Pakkauksen tulee olla moitteettomassa kunnossa. Vialliset pakkaukset saattavat aiheuttaa elintarvikkeen pilaantumisen. Jos pakkaus on pullistunut tai jos siinä on kosteusjälkiä, tuotetta ei ole säilytetty optimiolosuhteissa, ja se on saattanut sulaa säilytyksen aikana.
- Osta pakasteet viimeiseksi ja kuljeta ne kotiin kylmälaukussa.
- Aseta pakasteet pakastinosastoon heti kotiin tultuasi.
- Älä pakasta uudelleen osaksi sulanutta pakastetta, vaan käytä tuote 24 tunnin kuluessa.
- Vältä lämpötilan vaihteluita tai rajoita ne mahdollisimman vähäisiksi. Noudata pakkaukseen merkittyä viimeistä käyttöpäivää.
- Noudata aina pakkauksessa olevia säilytysohjeita.

Jääkuutioiden valmistus

- Täytä 2/3 jääkuutioastiasta vedellä ja aseta se osastoon **✳️*****.
- Jos astia tarttuu osaston **✳️***** pohjaan, älä käytä sen irrottamiseen teräviä tai leikkaavia esineitä.
- Jääkuutiot irtoavat helpommin, kun taivutat astiaa varovasti.



Kuvassa 1



Kuvan 2

1-3	
4-7	
8-12	

LAITTEEN SULATTAMINEN

Irrota pistoke pistorasiasta tai kytke laite irti sähköverkosta ennen kuin aloitat sulatuksen.

Jääkaappiosaston sulatus on täysin automaattinen. Jääkaappiosaston takaseinään ilmestyvät vesipisarot osoittavat automaattisen sulatuksen olevan käynnissä. Sulatusvesi johdetaan automaattisesti tyhjennysaukkoon, josta se valuu haihdutusastiaan.

Puhdista säännöllisesti sulatusveden tyhjennysaukko laitteen mukana toimitetun apuvälineen avulla varmistaaksesi, että sulatusvesi pääsee poistumaan. (Kuva 1)

Pakastinlokeroon ❄️ sulattaminen (mallikohtainen varuste)

Osasto ❄️ on suositeltavaa sulattaa 1 tai 2 kertaa vuodessa tai kun seinämiin on muodostunut paksu jääkerros.

Jään muodostuminen on normaalia. Kerroksen paksuus ja muodostumisnopeus riippuvat ympäristöolosuhteista ja pakastimen oven avaamistiheydestä. Jään muodostuminen erityisesti osaston yläosaan on normaalia, eikä se vaikuta laitteen toimintaan.

Sulatus kannattaa tehdä silloin, kun säilytettäviä pakasteita on vähän.

- Avaa ovi ja poista kaikki elintarvikkeet. Vie pakasteet viileään paikkaan tai pakkaa ne kylmälaukkuun.
- Jätä ovi auki, jotta jää sulaa.
- Puhdista pakastimen sisäpinnat haaleaan veteen ja/tai mietoon pesuaineeseen kastetulla sienellä. Älä käytä hankaavia aineita.
- Huuhtelee ja kuivaa huolellisesti.
- Järjestä elintarvikkeet takaisin paikalleen.
- Sulje ovi.

Kiinnitä pistoke takaisin pistorasiaan ja kytke laite toimintaan noudattaen ohjeita, jotka on annettu kohdassa Pakastinosaston käyttö. Ennen poiskytkentää tehdyt säädöt ja valinnat palautuvat käyttöön.



Kuva 1

PUHDISTUS JA HUOLTO

Irrota pistoke pistorasiasta tai kytke laite irti sähköverkosta ennen minkään huolto- tai puhdistustoimenpiteen aloittamista.

- Puhdista jääkaappiosasto säännöllisesti lämpimään veteen ja/tai neutraaliin pesuaineeseen kastetulla sienellä. Huuhtele ja kuivaa pehmeällä pyyhkeellä. Älä käytä hankaavia aineita.
- Väliseiniä ei saa pestä vedessä. Ne puhdistetaan kostealla sienellä.
- Puhdista pakastinosasto sisältä sulatuksen yhteydessä.
- Puhdista ilmanvaihtoritilät ja laitteen takana oleva jäähdytin säännöllisesti pölynimurilla tai harjalla.
- Puhdista laite ulkopuolelta veteen kastetulla pehmeällä pyyhkeellä. Älä käytä hankausjauhetta, teräsvillaa, tahranpoistoainetta (esim. asetonia, trikloorietyleeniä) tai etikkaa.

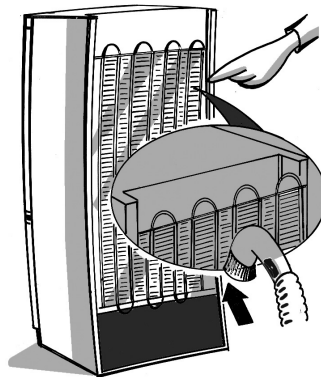

Jos laitetta ei käytetä pitkään aikaan

1. Tyhjennä jääkaappi kokonaan.
2. Irrota laite sähköverkosta.
3. Sulata ja puhdista laite sisältä.
4. Kun jääkaappia ei ole tarkoitus käyttää pitkään aikaan, jätä ovi auki välttääksesi homeen, hajun ja hapettumisen muodostumista.
5. Puhdista laite.
 - Puhdista pakastelokero sisältä (mallikohtainen) sulatuksen yhteydessä.
 - Puhdista jääkaappiosasto säännöllisesti lämpimään veteen ja/tai neutraaliin pesuaineeseen kastetulla sienellä. Huuhtele ja kuivaa pehmeällä liinalla. Älä käytä hankaavia aineita.

HUOLTOPALVELU

Ennen kuin otat yhteyttä huoltoon:

1. Kokeile, voitko poistaa häiriön omatoimisesti (katso Vianmääritys).
2. Käynnistä laite uudelleen ja tarkista, onko häiriö poistunut. Jos häiriö esiintyy edelleen, kytke laite pois toiminnasta ja toista toimenpide noin tunnin kuluttua.
3. Jos häiriö ei ole vielääkään poistunut, ota yhteys valtuutettuun huoltoliikkeeseen.

Ilmoita seuraavat asiat:

- häiriön laatu
- laitteen malli

- huoltokoodi (laitteen sisäpuolelle kiinnitettyyn arvokilpeen SERVICE-sanan jälkeen merkitty luku)
- täydellinen osoiteesi
- puhelin- ja suuntanumerosi

SERVICE 0000 000 00000



Huom!

Laitteen oven kätisyyden vaihtamista valtuutetun huoltoliikkeen toimesta ei katsota takuutoimenpiteeksi.

ASENNUS

- Älä asenna laitetta lämmönlähteiden läheisyyteen. Sijoittaminen kuumaan tilaan, suoraan auringonpaisteeseen tai lämmönlähteen (lämpöpatterin, lieden) läheisyyteen nostaa energian kulutusta, ja tätä tulee sen vuoksi välttää.
- Jos tämä ei ole mahdollista, noudata seuraavia minimietäisyyksiä:
- 30 cm puu- tai öljyliesistä,
- 3 cm sähkö- ja/tai kaasuliesistä.
- Jos laitteen mukana on toimitettu välikkappaleet, asenna ne laitteen takana sijaitsevan lauhduttimen takaosaan.
- Sijoita laite kuivaan, hyvin ilmastoituun tilaan. Tarpeen vaatiessa säädä etummaisista jaljoja.
- Puhdista sisäosa.
- Aseta varusteet laitteen sisään.

Sähköliitäntä

- **Sähköliitännät tulee tehdä paikallisten määräysten mukaisesti.**
- Jännite- ja sähkönkulutustiedot on mainittu arvokilvessä, joka sijaitsee laitteen sisällä.

- **Laitte on kytkettävä maadoitettuun pistorasiaan. Valmistaja ei vastaa mahdollisista ihmisille, eläimille tai esineille aiheutuneista vahingoista, jotka ovat seurausta edellä mainittujen määräysten laiminlyönnistä.**
- Jos pistoke ei sovi pistorasiaan, pyydä ammattitaitoista sähköasentajaa vaihtamaan pistoke.
- Älä käytä jatkojohtoja tai jakorasioita.

Sähköverkosta irrottaminen

Laitte on voitava irrottaa sähköverkosta joko irrottamalla pistoke pistorasiasta tai verkkokytkimen avulla.

5019 600 00387

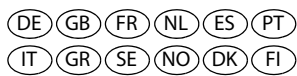

400010804813



Návod k obsluze
Návod na použitie
Használati útmutató
Instrucțiuni privind siguranța



Instrukcja obsługi
Lietošanas instrukcija
Naudojimo instrukcija
Kasutusjuhised



Инструкции за употреба
Upute za uporabu
Uputstva za upotrebu



Инструкция по эксплуатации
Інструкція з використання
Пайдалану нұсқаулығы

ČEŠTINA	Návod k obsluze	Strana 4
SLOVENČINA	Návod na použitie	Strana 12
MAGYAR	Használati útmutató	20. oldal
ROMÂNĂ	Instrucțiuni privind siguranța	Pagina 28
POLSKI	Instrukcja obsługi	Strona 36
LATVISKI	Lietošanas instrukcija	44. lpp.
LIETUVIŲ	Naudojimo instrukcija	52 puslapis
EESTI	Kasutusjuhised	Lehekülg 60
БЪЛГАРСКИ	Инструкции за употреба	Стр. 68
HRVATSKI	Upute za uporabu	Stranica 76
SRPSKI	Uputstva za upotrebu	Strana 84
РУССКИЙ	Инструкция по эксплуатации	Страница 92
УКРАЇНСЬКА	Інструкції з використання	стор. 100
ҚАЗАҚ	Пайдалану нұсқаулығы	108-бет

POPIS PRODUKTU

A. Chladicí oddíl

1. Zásuvka na ovoce a zeleninu
2. Police / prostor na police
3. Termostat s osvětlením
4. Dveřní přihrádky
5. Police na láhve
6. Vyjímatelný držák na láhve
7. Typový štítek (uvnitř zásobníku na ovoce a zeleninu)
8. Nádobka na ledové kostky
9. Dveře oddílu s nízkou teplotou

B. Oddíl s nízkou teplotou ❄️❄️❄️ (je u li u modelu)

☐ Nejchladnější zóna

▬ Nejméně chladná zóna

Poznámka: Počet polic a tvar doplňků se může lišit podle modelu.

Všechny police, dveřní přihrádky a rošty jsou vyjímatelné.

Upozornění: Příslušenství chladničky není určeno k mytí v myčkách.

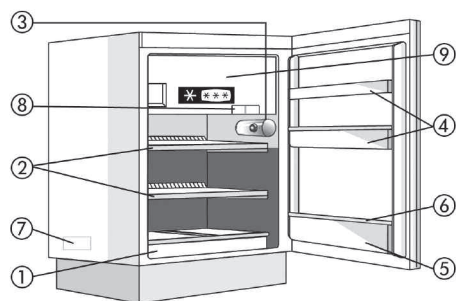
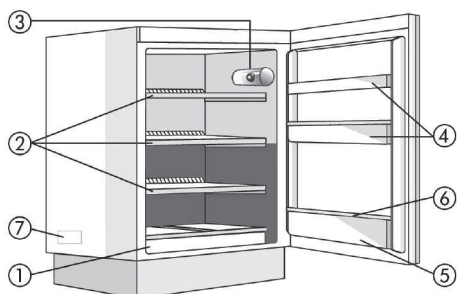

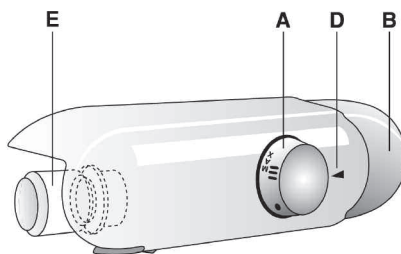

OVLÁDACÍ PANEL

- A. Volič termostatu
- B. Tlačítko osvětlení
- D. Ryska k určení polohy termostatu
- E. Žárovka



JAK POUŽÍVAT CHLADICÍ ODDÍL

Tento spotřebič je automatická chladnička nebo chladnička s oddílem s nízkou teplotou s    hvězdičkami.

Odmrazování chladicího oddílu je zcela automatické.

Chladnička může fungovat za okolní teploty v rozmezí +16 °C až +32 °C.

Uvedení chladničky do provozu

Zasuňte zástrčku do zásuvky.

Pro nastavení teploty v chladničce se používá ovladač termostatu, pomocí něhož se udržuje teplota v oddílu s nízkou teplotou.

Seřizování teploty

Chcete-li změnit teplotu v chladničce, otáčejte regulačním ovladačem termostatu:

- na nižší čísla **1-2/MIN** pro **NEJVYŠŠÍ** vnitřní teploty;
- na čísla **3-4/MED** pro **STŘEDNÍ** teplotu;
- na čísla **5-7/MAX** pro **NEJNIŽŠÍ** teplotu.

Termostat nastavený na *: funkce spotřebiče a osvětlení jsou vypnuté.

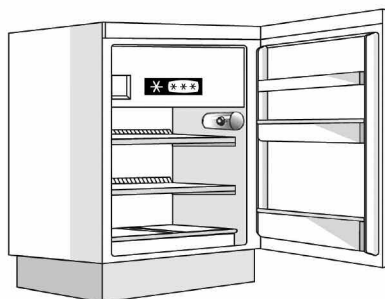
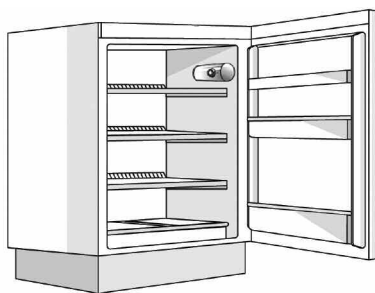

Poznámka:

Vnitřní teploty uvnitř obou oddílů mohou být ovlivněny okolní teplotou, četností otevírání dveří a umístěním spotřebiče.

Při nastavování termostatu musíte brát tyto skutečnosti v úvahu.

Jak uchovávat potraviny v chladicím oddílu

Potraviny ukládejte tak, jak je znázorněno na obrázku

- A.** Vařená jídla
- B.** Ryby, maso
- C.** Ovoce a zelenina
- D.** Láhve
- E.** Vejce
- F.** Máslo, mléčné výrobky, sýry

Poznámka:

- Prostor mezi policemi a vnitřní zadní stěnou chladničky musí být volný, aby mohl volně cirkulovat vzduch.
- Uložené potraviny se nesmějí dotýkat zadní stěny uvnitř chladicího oddílu.
- Tekutiny uchovávejte v uzavřených nádobách.
- Dokonce i za běžných podmínek může ukládání zeleniny s vysokým obsahem vody (např.: salát) způsobit kondenzaci vlhkosti v dolních zásuvkách a/nebo na středních policích; je to normální jev a správnému chodu chladničky to ale nevadí. V každém případě doporučujeme zeleninu zabalit, aby se vlhkost nesrážela.

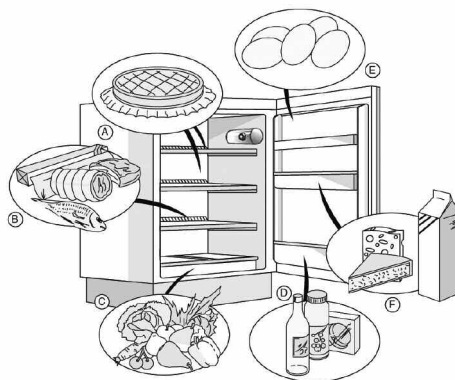

JAK POUŽÍVAT ODDÍL S NÍZKOU TEPLOTOU

Oddíl s nízkou teplotou (je-li u modelu), je oddíl s ******* hvězdičkami.

V oddílu se mohou uchovávat zmrazené potraviny po dobu uvedenou na obalu.

Při nákupu mražených potravin:

- Ujistěte se, že obal nebo krabička nebyly porušené, neboť potraviny by se mohly kazit. Je-li obal nafouklý nebo jsou-li na něm mokré skvrny, výrobek nebyl skladován v optimálních podmínkách a může již být částečně rozmrzlý.
- Při nakupování ponechte zmrazené potraviny až na konec a přepravujte je ve speciální tašce.
- Ihned po návratu domů uložte potraviny do oddílu s nízkou teplotou.
- Pokud již částečně rozmrzly, znovu je nezmrazujte. Spotřebujte je do 24 hodin.
- Snažte se zabránit změnám teploty nebo je co nejvíce omezte. Řiďte se dobou trvanlivosti uvedenou na obalu.
- Při skladování zmrazených potravin se vždy řiďte pokyny na jejich obalu.

Výroba kostek ledu

- Táč na led naplňte do 3/4 vodou a položte jej na dno oddílu s nízkou teplotou.

Jestliže miska přimrzne **ke dnu** oddílu, nepoužívejte k jejímu oddělení špičaté nebo ostré nástroje.

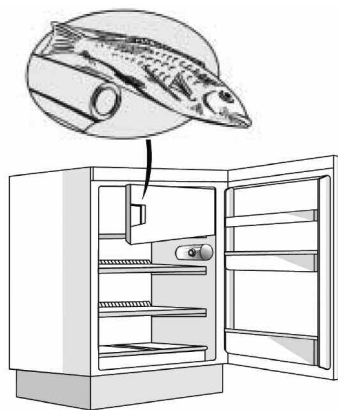

JAK ODMRAZOVAT A ČISTIT MRAZNIČKU

K dokonalému fungování chladničky doporučujeme odmrazit oddíl s nízkou teplotou vždy, když vrstva námrazy na stěnách dosáhne 3 mm, nebo alespoň dvakrát ročně.

Doporučujeme odmrazovat tehdy, když je v oddílu nejmenší množství potravin.

1. Otevřete dveře a vyjměte z oddílu všechny potraviny, zabalte je těsně k sobě do novinového papíru a uložte je na velmi chladné místo nebo do speciální chladicí tašky.
2. Odpojte spotřebič od elektrické sítě.
3. Dvířka nechte otevřená, aby led/námraza mohly roztát.
4. Vodu po rozmrazení odstraňte pomocí houby.
5. Oddíl vymyjte houbou namočenou v roztoku vlažné vody a neutrálního čistícího prostředku. Nepoužívejte čistící prostředky s drsnými částicemi.
6. Opláchněte a osušte.

- **Poznámka: Nepoužívejte k odstraňování námrazy špičaté nebo ostré kovové nástroje; chladicí oddíl s nízkou teplotou nezahřívajte uměle.**



JAK ČISTIT CHLADICÍ ODDÍL

Pravidelně čistěte chladicí oddíl.

Odmrazování chladicího oddílu je zcela automatické.

Pravidelné tvoření vodních kapek na vnitřní zadní stěně chladicího oddílu znamená, že právě probíhá automatické odmrazování. Rozmrazená voda stéká do odpadního kanálku a odtud do sběrné nádoby, kde se vypařuje. Pravidelně čistěte přiloženým nástrojem odpadní otvor na rozmrazenou vodu, zajistíte tak stálý a pravidelný odtok rozmrazené vody.

Před každou údržbou nebo čištěním odpojte spotřebič od elektrické sítě.

- K mytí používejte houbu namočenou do teplé vody a/nebo neutrálního čistícího prostředku.
- Opláchněte a vysušte měkkým hadříkem.

Nepoužívejte čistící prostředky s drsnými částicemi.

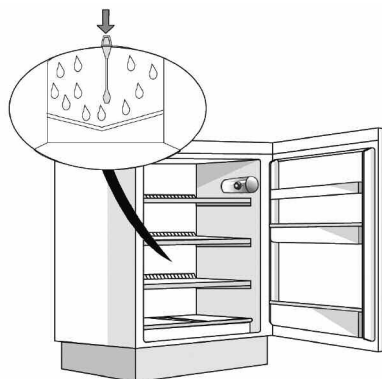

ČIŠTĚNÍ A ÚDRŽBA

- Vysavačem nebo kartáčkem pravidelně čistěte větrací otvory a kondenzátor umístěný na zadní stěně spotřebiče.
- Vnější části čistěte měkkým hadříkem.

Při dlouhodobé nepřítomnosti

1. Vyprázdněte chladicí oddíl i oddíl s nízkou teplotou.
2. Odpojte spotřebič od elektrické sítě.
3. Odmrazte oddíl s nízkou teplotou, vyčistěte a vysušte oba oddíly.
4. Nechte otevřené dveře, abyste zabránili vzniku nepříjemných pachů.

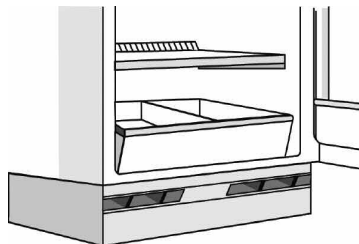

RADY K ÚSPOŘE ELEKTRICKÉ ENERGIE

- Chladničku nevystavujte příliš vysokým teplotám či slunci ani ji nestavte do blízkosti tepelných zdrojů, neboť to zvyšuje spotřebu energie.
- Nezakrývejte otvory pro větrání nebo vývody vzduchu.
- Potraviny rozmrazujte v chladničce, tím využijete chladu ze zmrazeného výrobku.
- Co nejvíce omezte četnost otvírání dveří a dobu, po kterou zůstávají otevřeny.
- Do chladicího oddílu neukládejte potraviny, které jsou ještě teplé.
- Dveře oddílu s nízkou teplotou nenechávejte otevřené.

ODSTRAŇOVÁNÍ PORUCH

1. Spotřebič nefunguje.

- Nedošlo k výpadku napájení?
- Je zástrčka správně zasunutá do zásuvky?
- Je hlavní vypínač zapnutý?
- Není vyhozená pojistka?
- Je termostat nastaven na •?

2. Teplota uvnitř oddílů není dostatečně nízká.

- Jsou dvířka řádně zavřená?
- Není spotřebič umístěn blízko zdroje tepla?
- Je termostat nastaven správně?
- Nebrání něco cirkulaci vzduchu přes ventilační mřížky?

3. Teplota uvnitř chladicího prostoru je příliš nízká.

- Je termostat nastaven správně?

4. Na dně chladicího oddílu je voda.

- Není odpadní kanálek na rozmrazenou vodu ucpaný?

5. Vnitřní osvětlení nefunguje.

Nejdříve proveďte kontroly týkající se problému 1 a poté:

- Odpojte spotřebič od hlavní zásuvky elektrického napájení.
- Žárovku vyměňte za novou se stejným výkonem nebo výkonem ve wattech, který je uveden u patice žárovky.
- Vyjmutí žárovky: šroubujte proti směru chodu hodinových ručiček, jak ukazuje obrázek.



6. Nadměrné množství námrazy v mrazicím oddíle.

- Jsou dvířka oddílu s nízkou teplotou správně zavřená?

Poznámka:

- Různé zvuky (např. bublání a šumění způsobené rozpínáním v chladicím okruhu), ke kterým dochází při běžném chodu chladničky, jsou normálním jevem.

SERVISNÍ STŘEDISKO

Než se spojíte se servisem:

1. Zkuste problém vyřešit sami podle instrukcí v kapitole „Jak odstranit poruchu“.
2. Znovu zapněte spotřebič a zkontrolujte, zda porucha trvá. Není-li tomu tak, spotřebič opět vypněte a zkoušku po hodině opakujte.
3. V případě stále trvajících poruch zavolejte do servisu.

Sdělte:

- povahu poruchy,
- model zařízení,
- servisní číslo (číslo za slovem „SERVICE“ na typovém štítku umístěném po straně zásuvky na ovoce a zeleninu),
- svou úplnou adresu,

- své telefonní číslo s předvolbou.

SERVICE 0000 000 00000



Poznámka:

Směr otevírání dveří lze změnit. Pokud je tato změna prováděna pracovníky servisního střediska, nevztahuje se na ni záruka.

INSTALACE

- Spotřebič umístěte v dostatečné vzdálenosti od tepelného zdroje (minimální vzdálenost: 30 cm od kamen na uhlí nebo naftu, 3 cm od sporáků a elektrických vařičů).
- Spotřebič umístěte na suché a dobře větrané místo.
- **Neblokujte větrací otvory zařízení.**
- Vyčistěte vnitřek (viz příslušné kapitoly).
- Namontujte příslušné vybavení.

Elektrické připojení

- **Připojení k síti musí být provedeno v souladu s platnými předpisy.**
- Údaje o napětí a příkonu jsou uvedeny na typovém štítku umístěném na boku zásobníku na ovoce a zeleninu.
- **Uzemnění spotřebiče je podle zákona povinné. Výrobce odmítá jakoukoli**

odpovědnost za případná zranění osob, zvířat nebo poškození věcí způsobené nedodržením výše uvedených předpisů.

- Jestliže zástrčka napájecího kabelu neodpovídá zásuvce, požádejte o výměnu zásuvky kvalifikovaného elektrikáře.
- Nepoužívejte prodlužovací kabely ani rozdvojky.

Odpojení od elektrické sítě

- Spotřebič musí být možné odpojit od elektrické sítě, a to buď vytažením napájecího kabelu ze zásuvky, nebo pomocí dvoupólového síťového vypínače umístěného před zásuvkou.

PŘIPOJENÍ K ELEKTRICKÉ SÍTI POUZE PRO VELKOU BRITÁNII A IRSKO

Upozornění – tento spotřebič musí být uzemněn.

Výměna pojistky

Jestliže je kabel tohoto spotřebiče vybaven zástrčkou BS 1363A s 13A pojistkou, použijte k výměně pojistky v tomto typu zástrčky pojistku ASTA schválenou k typu BS 1362 a postupujte následujícím způsobem:

1. Vyjměte kryt pojistky (A) a pojistku (B).
2. Do krytu pojistky vložte náhradní 13A pojistku.
3. Kryt s pojistkou vložte zpět do zástrčky.

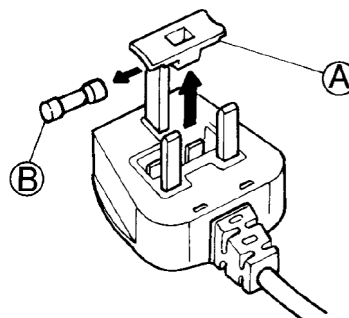

Upozornění:

Po výměně pojistky musí být kryt pojistky opět nasazen; dojde-li k jeho ztrátě, nesmí se zástrčka bez krytu používat. Správné umístění poznáte podle barevné vložky nebo názvu barvy vyraženého dole na zástrčce. Náhradní kryty pojistek je možné zakoupit v obchodě elektro.

Pouze pro Irskou republiku

Platí pokyny uvedené pro Velkou Británii, ale používá se i třetí typ zástrčky a zásuvky, a to 2kolíkové s bočním uzemněním.

Zásuvka/zástrčka (platné pro obě země)

Jestliže dodaná zástrčka není vhodná pro zásuvku ve vašem bytě, obraťte se prosím na servisní středisko. Nepokoušejte se vyměňovat zástrčku sami. Tento postup smí provádět pouze kvalifikovaný technik v souladu s pokyny výrobce a běžnými platnými bezpečnostními předpisy.

OPIS SPOTREBIČA

A. Chladiaci priestor

1. Zásuvka na ovocie a zeleninu
2. Police / Priestor s policami
3. Ovládací gombík termostatu a vypínač svetla
4. Priehradky vo dverách
5. Polica na fľaše
6. Vyberateľný držiak na fľaše
7. Výrobný štítok (na boku zásuvky na ovocie a zeleninu)
8. Nádoba na ľadové kocky
9. Dvierka priestoru s nízkou teplotou

B. Priestor s nízkou teplotou, ak je označenie ❄️❄️❄️

■ Najchladnejšia zóna

■ Najmenej chladná zóna

Poznámka: Počet zásuviek a tvar príslušenstva je rôzny v závislosti od modelu.

Všetky police, priehradky vo dverách a držiaky sa dajú vybrať.

Dôležité: príslušenstvo chladničky sa nesmie umývať v umývačke riadu.

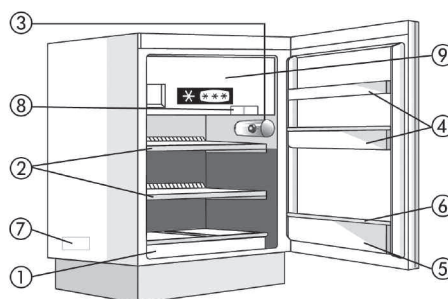
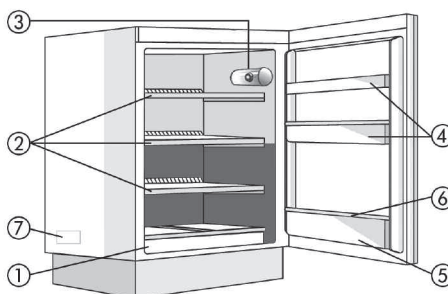

OVLÁDAČE

- A. Regulátor termostatu
- B. Vypínač osvetlenia
- D. Ryska ukazujúca nastavenie gombíka termostatu
- E. Žiarovka

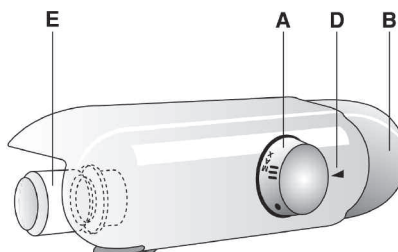

AKO POUŽÍVAŤ CHLADIACI PRIESTOR

Tento spotrebič je automatická chladnička alebo chladnička s priestorom s nízkou teplotou, označená hviezdikami *** ****.

Rozmrazovanie chladiaceho priestoru je úplne automatické.

Chladnička funguje pri teplote prostredia od +16 °C po +32 °C.

Uvedenie chladničky do prevádzky

Spotrebič zapojte do elektrickej siete.

Regulátor termostatu sa používa na nastavenie teploty v chladiacom priestore a udržiava teplotu v priestore s nízkou teplotou.

Nastavenie teploty

Teplotu chladiaceho priestoru zmeníte nastavením ovládacieho gombíka termostatu:

- do polohy nižších čísel **1-2/MIN** na dosiahnutie **NAJMEJŠIEJ CHLADNEJ** vnútornej teploty;
- na **3-4/MED** na dosiahnutie **STREDNEJ** teploty;
- na **5-7/MAX** na dosiahnutie **MAXIMÁLNE NÍZKEJ** teploty.

Termostat nastavený do polohy **•**: funkcie spotrebiča a osvetlenie sú vypnuté.

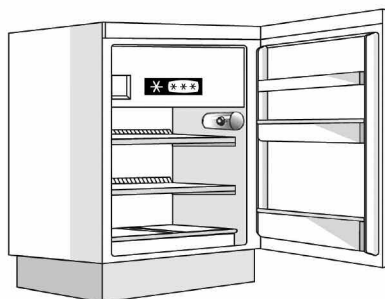

Poznámka:

Teplota prostredia, frekvencia otvárania dverí a umiestnenie spotrebiča môžu ovplyvniť vnútornú teplotu jeho oboch priestorov.

Gombík termostatu nastavte s ohľadom na tieto vplyvy.

Ako uchovávať potraviny v chladiacom priestore

Uložte potraviny, ako je to znázornené na obrázku.

- A** Varené jedlá
- B** Ryby, mäso
- C** Ovocie a zelenina
- D** Fľaše
- E** Vajcia
- F** Maslo, mliečne výrobky, sýry

Poznámka:

- Priestor medzi policami a zadnou stenou chladiaceho priestoru musí zostať voľný, aby bolo možné prúdenie vzduchu.
- Jedlá ukladajte tak, aby sa nedotýkali priamo zadnej steny.
- Tekutiny skladujte v uzavretých nádobách.
- Aj za normálnych podmienok skladovanie zeleniny s vysokým obsahom vody (napr.: šalát) spôsobuje tvorbu kondenzácie vody v spodných zásuvkách a/alebo na stredných policách; neovplyvňuje to však riadnu prevádzku spotrebiča. V každom prípade vám odporúčame zeleninu zabaliť, aby ste predišli tvorbe kondenzátu.

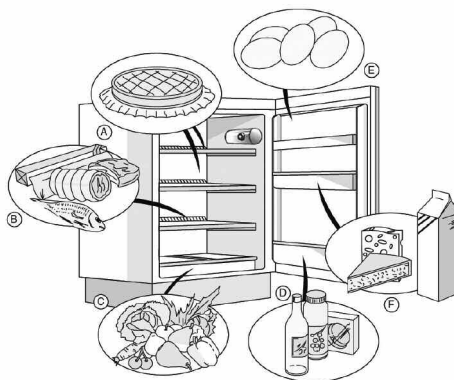

AKO POUŽÍVAŤ PRIESTOR S NÍZKOU TEPLOTOU

Ak je k dispozícii priehradka s nízkou teplotou, je označená hviezdikami *** ** ****.

Čo sa týka doby skladovania mrazených potravín, dodržiavajte údaje na obaloch.

Pri kúpe zmrazených potravín:

- Presvedčte sa, či obal nie je poškodený, pretože potraviny sa mohli znehodnotiť. Ak je balenie vyduté alebo sú jeho časti vlhké, potravina nemusela byť uskladnená v optimálnych podmienkach a mohol už začať proces jej rozmrazovania.
- Pri nakupovaní si nákup mrazených potravín nechajte nakoniec a produkty prenášajte v tepelne izolovanej chladiacej taške.
- Mrazené výrobky uložte do priestoru s nízkou teplotou ihneď po príchode domov.
- Ak sa potravina medzičasom čo i len čiastočne rozmrazila, znova ju nezmrazujte. Spotrebujte do 24 hodín.
- Snažte sa nevystavovať potraviny zmenám teploty. Dodržiavajte dátum spotreby na obale.
- Vždy dodržiavajte pokyny na skladovanie mrazených potravín uvedené na ich obale.

Výroba ľadových kociek

- Naplňte misku na ľad do 3/4 vodou a vložte ju na spodok priehradky s nízkou teplotou.

Ak sa nádobka na ľad primrazila ku **dnu** priehradky s nízkou teplotou, nepoužívajte na jej uvoľnenie ostré alebo špicaté predmety.

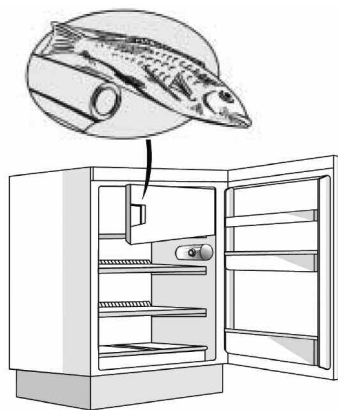

AKO ROZMRAZOVAŤ A ČISTIŤ PRIESTOR S NÍZKOU TEPLOTOU

Na zaručenie dokonalej prevádzky odporúčame odmrazovať priestor s nízkou teplotou, keď hrúbka námrazy na stenách dosiahne približne 3 mm alebo v každom prípade aspoň dvakrát ročne. Podľa možnosti mraziaci priestor odmrazujte, keď je takmer prázdny.

1. Vyberte potraviny z mraziaceho priestoru, zabaľte ich do novin a uložte ich spoločne na studené miesto alebo do prenosnej chladničky.
2. Odpojte spotrebič od elektrickej siete.
3. Dvere nechajte otvorené, aby sa námraza mohla roztopiť.
4. Rozmrazenú vodu odstráňte špongiou.
5. Vyčistite priestor pomocou špongie navlhčenej v roztoku vlažnej vody a neutrálneho čistiaceho prostriedku. Nepoužívajte abrazívne čistiace prostriedky.
6. Opláchnite a pozorne osušte.

- **Poznámka: Na zoškrabovanie ľadu nepoužívajte ostré ani špicaté kovové nástroje priehradku s nízkou teplotou umelo nezohrievajte.**



AKO ČISTIŤ CHLADIACI PRIESTOR

Chladiaci priestor pravidelne čistite
Rozmrazovanie chladiaceho priestoru je úplne automatické.

Kvapky vody na zadnej stene chladiaceho priestoru sú znakom prebiehajúceho periodického automatického cyklu odmrazovania. Rozmrazená voda sa odvádza do odtokového otvoru a do nádoby, odkiaľ sa odparuje. Odtokový otvor na rozmrazenú vodu pravidelne čistite nástrojom dodávaným spolu so spotrebičom. Takto zaistíte riadny odtok rozmrazenej vody von z chladiaceho priestoru.

- Pred každým čistením spotrebič odpojte z elektrickej siete.
 - Používajte špongiu s teplou vodou a neutrálny čistiaci prostriedok.
 - Vnútro opláchnite a utrite dosucha mäkkou handričkou.
- Nepoužívajte abrazívne čistiace prostriedky.**

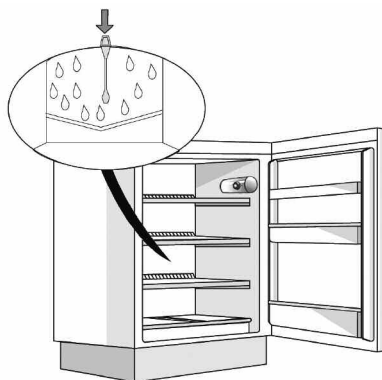

ČISTENIE A ÚDRŽBA

- Pravidelne čistite vetracie mriežky a kondenzátor na zadnej časti spotrebiča vysávačom alebo kefou.
- Vonkajšie časti čistite mäkkou handričkou

Dlhodobá neprítomnosť

1. Úplne vyprázdňte chladiaci priestor a priestor s nízkou teplotou.
2. Odpojte spotrebič od elektrickej siete.
3. Odmrazte priestor s nízkou teplotou, vyčistite a osušte oba priestory.
4. Nechajte dvierka otvorené, aby sa predišlo vzniku nepríjemných zápachov



RADY NA ÚSPORU ELEKTRICKEJ ENERGIE

- Nevystavujte spotrebič príliš vysokým teplotám a priamemu slnečnému svetlu, ani ho neumiestňujte v blízkosti radiátorov, ohrievačov alebo sporákov, pretože by sa tým zvýšila spotreba energie.
- Neprikrývajte vetracie otvory ani otvory na odvod vzduchu.
- Potraviny, ktoré chcete rozmraziť, vložte do chladničky, využijte sa tým chlad uvoľňovaný z rozmrazovaných potravín.
- Čo najviac obmedzte otváranie dverí.
- Do chladničky nekladajte ešte teplé jedlá.
- Dvierka priestoru s nízkou teplotou nenechávajte otvorené.

PRÍRUČKA NA RIEŠENIE PROBLÉMOV

1. Spotrebič nepracuje.

- Nastal výpadok prúdu?
- Je zástrčka správne zastrčená do elektrickej zásuvky?
- Je zapnutý hlavný vypínač?
- Nie je spálená poistka?
- Je termostat v polohe -?

2. Vnútoraná teplota nie je dostatočne nízka.

- Sú dvierka riadne zavreté?
- Nie je spotrebič umiestnený blízko tepelného zdroja?
- Je nastavenie termostatu správne?
- Nie sú vetracie mriežky zakryté?

3. Teplota je príliš nízka.

- Je nastavenie termostatu správne?

4. Na dne chladničky je voda.

- Nie je odtok na rozmrazenú vodu upchatý?

5. Vnútorané svetlo nesvieti.

Vykonajte kontroly ako pri probléme 1 a potom:

- Spotrebič odpojte od zdroja napájania.
- Vymeňte žiarovku za novú s rovnakým výkonom alebo s maximálnym výkonom podľa údaju uvedeného vedľa osvetlenia.
- Pri vyberaní žiarovku odkrúťte proti smeru hodinových ručičiek, ako je uvedené na obrázku.



6. Nadmerná tvorba ľadu v priestore s nízkou teplotou.

- Sú správne zatvorené dvere priestoru s nízkou teplotou?

Poznámka:

- Spotrebič pri bežnej prevádzke vydáva rôzne zvuky (žblnkanie a syčanie pri expanzii v chladiacom okruhu...).

POPREDAJNÝ SERVIS

Skôr, ako zavoláte servis:

1. Presvedčte sa, či problém nedokázate vyriešiť sami podľa pokynov v časti „Príručka na odstraňovanie problémov“.
 2. Spotrebič znovu zapnite a presvedčte sa, či problém naďalej pretrváva. Ak problém pretrváva aj naďalej, spotrebič opäť vypnite a pred opakovaným zapnutím počkajte jednu hodinu.
 3. Ak problém pretrváva aj naďalej, zavolajte servis.
- Uvedte tieto informácie:
- charakter poruchy
 - model s potrebiča,
 - servisné číslo (číslo uvedené po slove SERVICE na výrobnom štítku nachádzajúcom sa na boku zásuvky na ovocie a zeleninu),

- vašu úplnú adresu;
- vaše telefónne číslo a smerový kód.



Poznámka:
Smer otvárania dverí sa dá zmeniť. Ak túto operáciu vykoná popredajný servis, nie je krytá zárukou.

INŠTALÁCIA

- Spotrebič neinštalujte v blízkosti tepelných zdrojov (minimálne vzdialenosti: 30 cm od sporákov na uhlie alebo petrolej, 3 cm od elektrických rúr a varných dosák).
- Spotrebič umiestnite na suché, dobre vetrané miesto.
- **Nezakrývajte vetracie otvory.**
- Vyčistite vnútro (podľa pokynov v príslušných kapitolách).
- Namontujte dodané príslušenstvo.

Zapojenie do elektrickej siete

- **Elektrické zapojenie musí zodpovedať požiadavkám platných noriem STN.**
- Údaje týkajúce sa napätia a príkonu sú uvedené na výrobnom štítku nachádzajúcom sa na boku zásuvky na ovocie a zeleninu.

- **Podľa platných noriem STN musí byť spotrebič uzemnený. Výrobca odmieta akúkoľvek zodpovednosť za úraz osôb alebo zvierat a za škody na majetku spôsobené nedodržaním vyššie uvedených požiadaviek.**
- Ak zástrčka a zásuvka nie sú toho istého typu, dajte zásuvku vymeniť kvalifikovanému elektrikárovi.
- Nepoužívajte predlžovacie káble ani adaptéry

Odpojenie spotrebiča

- Zabezpečte možnosť odpojenia spotrebiča zo siete vytažením zástrčky zo zásuvky, alebo pomocou dvojpolového vypínača zapojeného pred zásuvkou.

ELEKTRICKÉ PRIPOJENIE VÝLUČNE PRE VEĽKÚ BRITÁNIU A ÍRSKO

Pozor – tento spotrebič musí byť uzemnený

Výmena poistky

Ak je prívodný kábel spotrebiča vybavený zástrčkou s poistkou BS 1363A 13 A, pri výmene poistky tohto typu použijete poistku vyhovujúcu požiadavkám A.S.T.A. typu BS 1362 a postupujte podľa nasledujúcich pokynov:

1. Vyberte kryt poistky (A) a poistku (B).
2. Do krytu poistky vložte náhradnú poistku 13 A.
3. Oba komponenty namontujte do zástrčky.

Dôležité:

Pri výmene poistky sa musí znova namontovať kryt poistky. Ak stratíte kryt poistky, zástrčka sa nesmie používať až dovtedy, kým sa nenamontuje vhodná náhrada. Správnosť vymieňanej poistky skontrolujte podľa farebnej vložky alebo farby nápisu na základni zástrčky. Náhradné kryty poistiek dostanete v predajni s elektrickým tovarom.

Iba pre Írsku republiku

Často platia informácie uvedené v súvislosti s Veľkou Britániou, avšak používa sa aj tretí typ vidlice a zásuvky, dvojkolíkovej s uzemnením na boku.

Zásuvka elektrickej siete / zástrčka (platí pre obe krajiny)

Ak namontovaná zástrčka nie je vhodná pre zásuvku elektrickej siete v domácnosti, požiadajte o informácie v servise. Nepokúšajte sa o svojpomocnú výmenu zástrčky. Tento postup musí vykonávať kvalifikovaný technik v súlade s pokynmi výrobcu a s platnými bezpečnostnými predpismi.

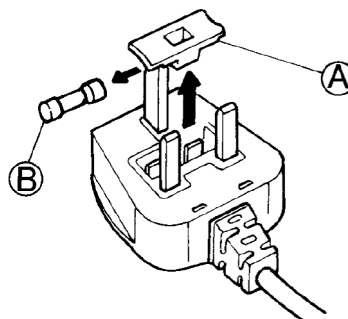

A TERMÉK BEMUTATÁSA

A. Hűtőtér

1. Frissen tartó fiók
2. Polcok/polctér
3. Hőmérséklet-szabályozó gomb/jelzőfény
4. Ajtópolcok
5. Palackállvány
6. Kivehető palackrögzítő
7. Gyári adattábla (a zöldség- és gyümölcsfiók oldalán)
8. Jégkockatartó
9. Az alacsony hőmérsékletű rekesz ajtaja

B. Alacsony hőmérsékletű rekesz (ha van)

 Leghidegebb zóna

 Legkevésbé hideg zóna

Megjegyzés: A polcok száma és a tartozékok kialakítása a modelltől függően változó lehet. Valamennyi polc, ajtópolc és tartó kivehető.

Fontos: A hűtőszekrény tartozékait ne tisztítsa mosogatógépben.

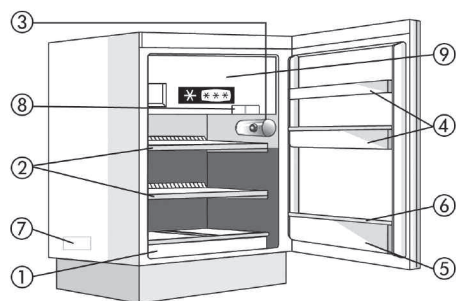
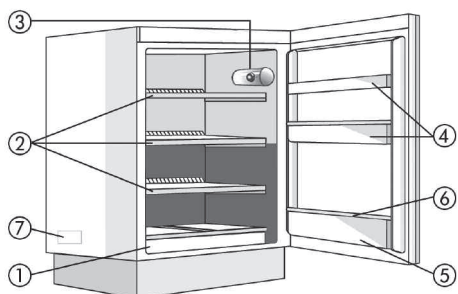

SZABÁLYOZÓGOMBOK

- A. Hőmérséklet-szabályozó gombja
- B. Világítás nyomógombja
- D. Hőmérséklet-szabályozási beállító jelzés
- E. Izzó

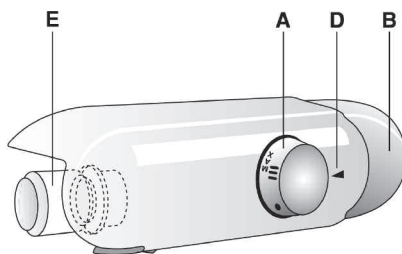

A HŰTŐTÉR ÜZEMELTETÉSE

Ez a készülék egy automata hűtőszekrény vagy egy ******* csillagos alacsony hőmérsékletű rekeszel rendelkező hűtőszekrény.

A hűtőtér leolvasztása teljes mértékben automatikus.

A hűtőszekrény +16 °C és +32 °C közötti külső hőmérsékleten üzemeltethető.

A hűtőszekrény üzembe helyezése

Dugja be a hálózati csatlakozót a konnektorba. A hőmérséklet-szabályozó gomb segítségével szabályozható a hűtőszekrény belterének hőmérséklete, és ezáltal fenntartható az alacsony hőmérsékletű rekesz belterének hőmérséklete is.

A hőmérséklet beállítása

A készülék belső hőmérsékletének változtatásához a termosztát szabályozógombját forgassa

- az alacsony számokhoz (1-2/MIN) a **LEGKEVÉSBÉ HIDEG** belső hőmérsékletéhez;
- a közepes számokhoz (3-4/MED) a **KÖZEPES** hőmérsékletéhez;
- a magas számokhoz (5-7/MAX) a **LEGHIDEGEBB** hőmérsékletéhez.

A hőmérséklet-szabályozó - állásában a készülék működése és a világítás megszakad.

Megjegyzés:

A környezeti hőmérséklet, az ajtónyitások gyakorisága és a készülék elhelyezése befolyásolhatja a két tér belső hőmérsékletét.

Vegye figyelembe ezeket a tényezőket, amikor beállítja a hőmérséklet-szabályozót.

Élelmiszer-tárolás a hűtőtérben

Az élelmiszereket a mellékelt ábrán látható módon helyezze el.

- A.** Főtt ételek
- B.** Hal, hús
- C.** Zöldség, gyümölcs
- D.** Üvegek
- E.** Tojás
- F.** Vaj, tejtermékek, sajtok

Megjegyzés:

- A polcok és a hűtőszekrény belső, hátsó fala közötti hely biztosítja a levegő szabad áramlását, ezért ide ne helyezzen semmit!
- Az élelmiszereket úgy helyezze el, hogy azok ne érjenek hozzá a hűtőtér hátsó falához!
- A folyadékokat lezárt tárolóedényben tartsa!
- Még normális feltételek mellett is a magas víztartalmú zöldségek (pl. fejes saláta) az alsó fiókokban és/vagy a középső polcok környékén párolgást okozhatnak; ez semmilyen módon nem befolyásolja a készülék helyes működését. A páralecsapódás elkerülése érdekében ajánlatos a zöldségek becsomagolása.

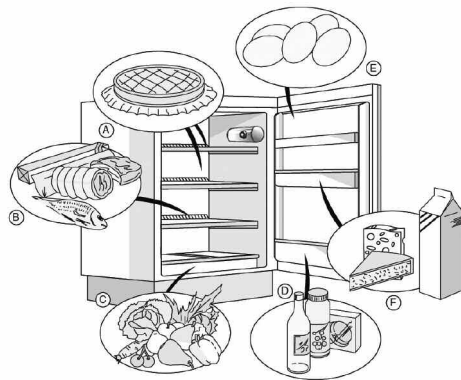
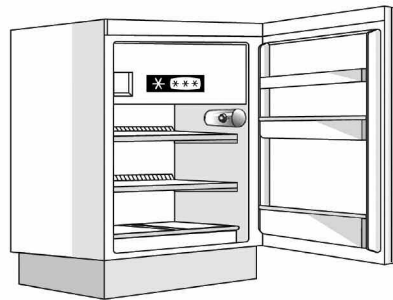
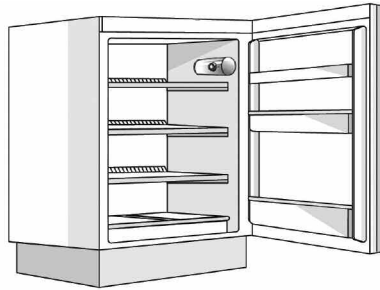

AZ ALACSONY HŐMÉRSÉKLETŰ REKESZ MŰKÖDTETÉSE

Az alacsony hőmérsékletű rekesz (ha van), egy ❄️*** csillagos rekesz.

A fagyasztott élelmiszerek eltarthatósági időtartamával kapcsolatban a csomagoláson feltüntetett adatokat vegye figyelembe.

Fagyasztott élelmiszerek vásárlásakor:

- Győződjön meg róla, hogy a csomagolás nem sérült-e, mert ha igen, az élelmiszer megromolhat! Ha a csomagolás felpuffadt vagy nedvességfoltok láthatók rajta, előfordulhat, hogy a tárolás nem megfelelő körülmények között történt, és az élelmiszer már elkezdett kiolvadni.
- Vásárláskor a fagyasztott élelmiszereket vegye meg utoljára, és szállítsa őket hűtőtáskában!
- Amint hazaér, rögtön tegye be a mélyfagyasztott termékeket az alacsony hőmérsékletű rekeszbe!
- Ha az élelmiszer akár csak részben is kiolvadt, ne fagyassza le újra! 24 órán belül fogyassza el.
- Kerülje vagy csökkentse minimálisra a hőmérséklet-változásokat!
Tartsa be a csomagoláson feltüntetett szavatossági időt.
- A fagyasztott élelmiszerek tárolásánál mindig kövesse a csomagoláson feltüntetett utasításokat!

Jégkockakészítés

- A jégkockatartót 3/4 részig töltsé fel vízzel, és tegye vissza az alacsony hőmérsékletű rekesz aljára!

Ha a jégkockatartó az alacsony hőmérsékletű rekesz **aljához** tapad, akkor a kiemeléséhez semmiképpen ne használjon hegyes vagy éles eszközöket!

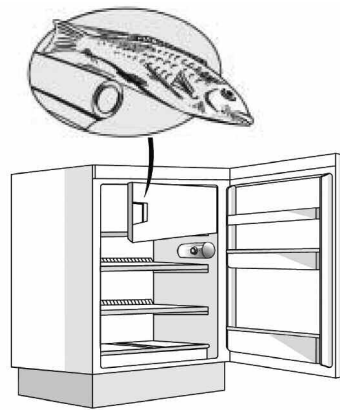

AZ ALACSONY HŐMÉRSÉKLETŰ REKESZ LEOLVASZTÁSA ÉS TISZTÍTÁSA

A zavartalan működés érdekében ajánlatos az alacsony hőmérsékletű rekeszt olyankor leolvasztani, ha a hűtőrácsokon képződött zúsmaréteg vastagsága eléri a 3 mm-t, illetve évente legalább 2 alkalommal.

A leolvasztást akkor ajánlatos elvégezni, amikor a hűtőszekrényben található élelmiszer-mennyiség a lehető legkisebb.

1. Nyissa ki az ajtót, és a kivett élelmiszereket szorosan csavarja be újságpapírba, majd helyezze azokat hűvös helyre vagy hűtőtáskába.
2. Válassza le a készüléket az áramforrásról.
3. A jég leolvadásának elősegítése érdekében hagyja nyitva a hűtő ajtaját.
4. Az olvadékvizet egy szivaccsal törölje fel.
5. A tisztítást langyos víz és semleges tisztítószer oldatába mártott szivaccsal végezze. Ne használjon dörzshatású anyagokat.
6. Öblítse át, és törölje szárazra.



- **Megjegyzés: Ne használjon éles vagy hegyes fémeszközöket a zúsmara eltávolításához! Tilos az alacsony hőmérsékletű rekeszt mesterségesen melegíteni!**

A HŪTŐTÉR TISZTÍTÁSA

A hűtőteret rendszeresen tisztítsuk meg.

A hűtőtér leolvasztása teljes mértékben automatikus.

Az automatikus leolvasztást az jelzi, hogy a hűtőtér belsejének hátsó falán alkalmanként vízcseppek jelennek meg. Ez a víz egy leeresztőnyíláson keresztül egy tárolótartályba kerül, ahonnan elpárolog.

A vízleeresztő nyílást a készülékhez mellékelt eszközzel rendszeresen tisztítsa ki, mert így elősegítheti a leeresztett víz állandó és megfelelő áramlását.

Bármilyen tisztítási művelet megkezdése előtt válassza le a készüléket az áramforrásról!

- Használjon langyos vízbe és/vagy semleges mosószerbe mártott szivacsot!
- A készülék belsejét öblítse ki, és puha ronggyal törölje szárazra!

Ne használjon dörzshatású anyagokat.

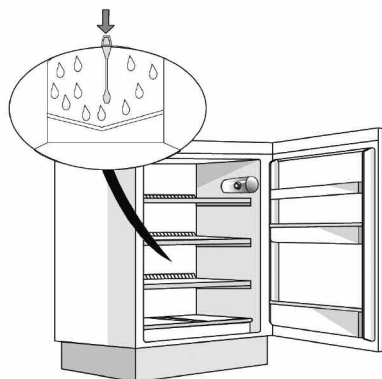

TISZTÍTÁS ÉS KARBANTARTÁS

- A készülék hátulján található szellőzőrácsokat és kondenzátort porszívó vagy kefe segítségével rendszeresen meg kell tisztítani.
- A külső burkolatot puha ronggyal tisztítsa!

Hosszú távollét

1. Ürítse ki a hűtőteret és az alacsony hőmérsékletű rekeszt.
2. Válassza le a készüléket az áramforrásról.
3. Olvassza le az alacsony hőmérsékletű rekeszt, majd tisztítsa ki és törölje szárazra mindkét teret.
4. A kellemetlen szagképződés elkerülése érdekében hagyja nyitva az ajtót.



ENERGIATAKARÉKOSSÁGI TANÁCSOK

- Tilos a készüléket magas hőmérsékletnek vagy közvetlen napfénynek kitenni, illetve hőforrás (sütő, radiátor) közelében felállítani, mert ez az energiafogyasztás növekedését eredményezi.
- A levegő be- és kimenetére szolgáló szellőzőnyílásokat szabadon kell hagyni.
- A lefagyasztott élelmiszerek felengedésekor először helyezze azokat a hűtőtérbe, mert ily módon hasznosíthatja a lefagyasztott termékből felszabaduló hideget is.
- Amennyire lehet, csökkentse az ajtónyitások időtartamát és gyakoriságát!
- A hűtőtérbe ne tegyen még meleg ételt!
- Ne hagyja nyitva az alacsony hőmérsékletű rekesz ajtaját!

HIBAELHÁRÍTÁSI ÚTMUTATÓ

1. A készülék nem működik.

- Áramkimaradás van?
- A hálózati csatlakozó megfelelően van bedugva a konnektorba?
- A főkapcsoló be van kapcsolva?
- Kiégett a biztosíték?
- A hőmérséklet-szabályozó • állásban van?

2. A rekeszek belsejében uralkodó hőmérséklet nem elég alacsony.

- Megfelelően zárnak az ajtók?
- Nincs a készülék hóforrás közelében?
- Jól van beállítva a hőmérséklet-szabályozó?
- Nincs akadályozva a szellőzőnyílásokon keresztül történő levegőáramlás?

3. A hűtőtér belsejének hőmérséklete túlságosan alacsony.

- Jól van beállítva a hőmérséklet-szabályozó?

4. A hűtőtér alján víz található.

- Az olvadékvíz-elvezető eltömődött?

5. A készülék belső világítása nem működik.

Ellenőrizze először az 1. pontot, majd:

- Válassza le a készüléket a hálózati áramforrásról!
- Az izzót ugyanolyan teljesítményű vagy a tartókeret mellett jelzett maximális teljesítményű izzóra cserélje ki!
- Az izzó eltávolítása: csavarja ki az óramutató járásával ellentétes irányban, az ábrán látható módon!



6. Túlzott mértékű zúzmaraképződés az alacsony hőmérsékletű rekeszben.

- Jól van becsukva az alacsony hőmérsékletű rekesz ajtaja?

Megjegyzés:

- Bizonyos zajok és hangok (kotyogás, tágulási sziszegés stb.) a hűtőszekrény normális működéséből származó jelenségnek számítanak.

VEVŐSZOLGÁLAT

Mielőtt a vevőszolgálatot hívná:

1. Ellenőrizze, hogy meg tudja-e oldani saját maga a problémát a Hibaelhárítási útmutató segítségével!
2. Indítsa el újra a készüléket, és ellenőrizze, hogy megszűnt-e már a hiba. Ha nem, akkor ismét húzza ki a konnektorból a hálózati csatlakozót, és a műveletet ismétlje meg egy óra múlva.
3. Ha a hiba még mindig fennáll, értesítse a vevőszolgálatot.

Adja meg az alábbiakat:

- a hiba jellegét,
- a készülék típusát,
- a szervizszámot (a zöldség- és gyümölcsfiókon levő gyári adattáblán olvasható SERVICE szó

után álló számot),

- az Ön teljes címét,
- az Ön telefonszámát (a körzetszámmal együtt).

SERVICE 0000 000 00000



Megjegyzés:

Az ajtónyitás iránya módosítható. Ha ezt a műveletet a vevőszolgálat végzi, a munkára nem terjed ki a garancia.

ÜZEMBE HELYEZÉS

- Tilos a készüléket hőforrás közelébe helyezni (minimális távolság: 30 cm szén- vagy olajtüzelésű tűzhelyektől, 3 cm elektromos tűzhelyektől).
- A készüléket száraz és jól szellőző helyiségben helyezze el!
- **A szellőzőnyílások mindig legyenek szabadon!**
- Tisztítsa ki a hűtő belterét (lásd a vonatkozó fejezeteket)!
- Helyezze be a készülékhez mellékelt tartozékokat!

Elektromos csatlakoztatás

- **Az elektromos csatlakoztatásoknak meg kell felelniük a helyi előírásoknak.**

- A feszültségre és a teljesítményfelvételre vonatkozó adatok a zöldség- és gyümölcsfiók oldalán lévő gyári adattáblán láthatók.
- **Az előírásoknak megfelelően kötelező a készülék földelése. A gyártó semmilyen felelősséget nem vállal a személyekben, állatokban vagy vagyontárgyakban bekövetkezett azon károkért, amelyek oka a fenti szabályok betartásának elmulasztása.**
- Ha a hálózati csatlakozó és a konnektor nem ugyanolyan típusú, akkor a hálózati csatlakozót szakemberrel cseréltesse ki!
- Ne használjon hosszabbítókat és elosztókat!

Áramtalanítás

ELEKTROMOS CSATLAKOZTATÁS NAGY-BRITANNIA ÉS ÍRORSZÁG ESETÉN

Figyelem! Ezt a készüléket földelni kell.

Biztosítékcseré

Ha a készülék tápkábele BS 1363A típusú, 13 A-es biztosítékos csatlakozódugóval rendelkezik, az ebben lévő biztosíték cseréjekor használjon A.S.T.A. által jóváhagyott, BS 1362 típusú biztosítékot, és a következők szerint járjon el:

1. Távolítsa el a biztosítékfedelelet (A) és a biztosítékot (B).
2. Helyezzen be egy új 13 A-es biztosítékot a biztosítékházba.
3. Helyezze vissza mindkettőt a csatlakozódugóba.

Fontos:

A biztosíték cseréjekor vissza kell helyezni a biztosítékházat. Ha elveszett, a csatlakozódugó mindaddig nem használható, amíg nem pótolja azt.

A megfelelő cserealkatrész a betét színe, illetve a csatlakozódugó alján dombornyomott betűkkel jelzett szín alapján azonosítható.

A csere biztosítékház a villamossági boltokban szerezhető be.

Írország esetén

A Nagy-Britanniára vonatkozó információ többnyire érvényes, azonban használatban van egy harmadik típusú (2 tűskés, oldalsó földelőérintkezős) csatlakozódugó és aljzat is.

Csatlakozóaljzat/dugasz (mindkét ország esetén)

Ha a felszerelt csatlakozódugó az Ön hálózati aljzatához nem megfelelő, kérjük, további útmutatásért forduljon a vevőszolgálathoz. Ne próbálja meg egyedül kicserélni a dugaszt. Ezt a műveletet szakképzett szerelőnek kell elvégeznie a gyártó utasításainak és a hatályos biztonsági előírásoknak megfelelően.

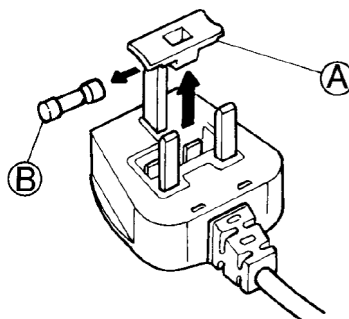

DESCRIEREA PRODUSULUI

A. Compartimentul frigider

1. Sertar pentru legume și fructe
2. Rafturi / Zona pentru rafturi
3. Grupul termostat cu lumină
4. Rafturi pe ușă
5. Raft pentru sticle
6. Opritor detașabil pentru sticle
7. Plăcuța cu datele tehnice (situată lângă sertarul pentru legume și fructe)
8. Tăvița pentru cuburi de gheață
9. Ușa compartimentului cu temperatură joasă

B. Compartimentul cu temperatură joasă, dacă intră în dotare

 Zona cea mai rece

 Zona cea mai puțin rece

Notă: Numărul de rafturi și forma accesoriilor pot varia în funcție de model.

Toate rafturile, recipientele de pe ușă și grătarele sunt detașabile.

Important: accesoriile frigiderului nu trebuie spălate în mașina de spălat vase.

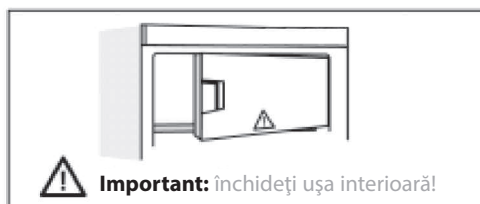
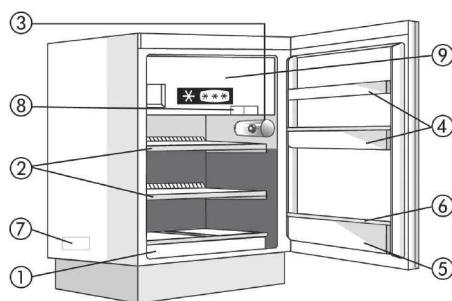
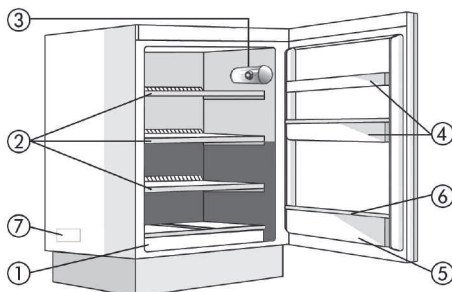

COMENZILE

- A. Selectorul termostatului
- B. Butonul pentru lumină
- D. Reper indicator pentru poziția termostatului
- E. Becul

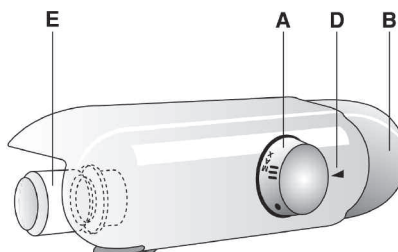

PUNEREA ÎN FUNCȚIUNE A COMPARTIMENTULUI FRIGIDER

Acest aparat este un frigider automat sau un frigider cu compartiment cu temperatură joasă, de *** **** stele.

Dezghețarea compartimentului frigider se face în mod complet automat.

Frigiderul funcționează la o temperatură ambiantă cuprinsă între +16°C și +32°C.

Punerea în funcțiune a frigiderului

Introducereți ștecherul în priza de curent.

Selectorul termostatului se utilizează pentru a regla temperatura din compartimentul frigider, menținând constantă temperatura din interiorul compartimentului cu temperatură joasă.

Reglarea temperaturii

Dacă doriți să modificați temperatura din compartiment, rotiți butonul de reglare al termostatului

- spre numerele mai mici **1-2/MIN** pentru temperaturi interne **MAI PUȚIN RECI** ;
- spre numerele **3-4/MED** pentru a obține o temperatură **MEDIE**;
- spre numerele **5-7/MAX** pentru temperaturile **CELE MAI RECI**.

Termostatul pe *****: funcțiile aparatului și iluminarea sunt întrerupte.

Notă:

Temperatura ambiantă, frecvența cu care se deschid ușile și poziția aparatului pot influența temperaturile interne din cele două compartimente.

Pozițiile termostatului trebuie să varieze în funcție de acești factori.

Conservarea alimentelor în compartimentul frigider

Puneți alimentele așa cum este indicat în figura alăturată

- A.** Alimente gătite
- B.** Pește, carne
- C.** Fructe și legume
- D.** Sticle
- E.** Ouă
- F.** Unt, produse lactate, brânzeturi

Notă:

- Distanța dintre rafturi și peretele posterior al compartimentului frigider trebuie lăsat liber, pentru a asigura circulația aerului.
- Nu așezați alimentele în contact direct cu peretele posterior al compartimentului.
- Păstrați lichidele în recipiente închise.
- Chiar în condiții normale, păstrarea legumelor care conțin o cantitate mare de apă (de ex.: salată) să ducă la formarea condensului în sertarele inferioare și/sau pe rafturile intermediare; acest lucru nu împiedică funcționarea corectă a aparatului. În orice caz, vă recomandăm să ambalați legumele, pentru a evita formarea condensului.

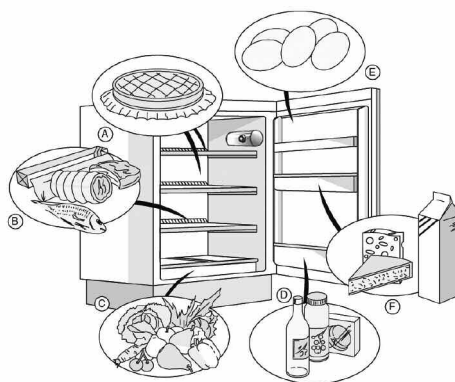
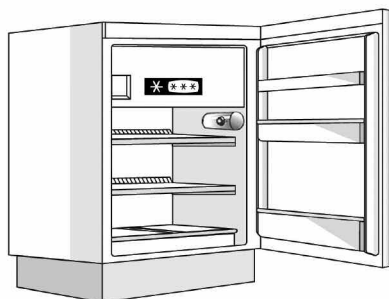
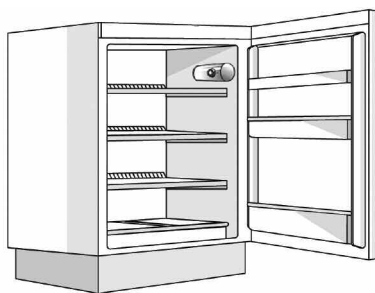

PUNEREA ÎN FUNCȚIUNE A COMPARTIMENTULUI LA JOASĂ TEMPERATURĂ

Dacă intră în dotare, compartimentul cu temperatură joasă este un compartiment de ******* stele.

Pentru perioada de conservare a alimentelor congelate, consultați indicațiile de pe ambalajele acestora.

La cumpărarea produselor alimentare congelate:

- Asigurați-vă că ambalajul este intact, deoarece produsele se pot deteriora. Dacă ambalajul este umflat sau prezintă urme de umezeală, este posibil ca alimentul să nu fi fost păstrat în condiții optime, iar procesul de decongelare să fi început deja.
- Atunci când vă faceți cumpărăturile, alimentele congelate trebuie cumpărate ultimele; folosiți geți frigorifice pentru transportul acestora.
- Imediat ce ajungeți acasă, introduceți alimentele înghețate în compartimentul cu temperatură joasă.
- Dacă alimentele s-au dezghețat, chiar și parțial, nu le congelați din nou. Consumați-le în decursul a 24 de ore.
- Evitați sau reduceți la minimum variațiile de temperatură. Respectați data de expirare indicată pe ambalaj.
- Urmați întotdeauna instrucțiunile de pe ambalaj referitoare la conservarea alimentelor congelate.

Producerea cuburilor de gheață

- Umpleți tava pentru cuburi de gheață în proporție de 3/4 cu apă și așezați-o în partea inferioară a compartimentului cu temperatură joasă.

Dacă tava s-a lipit de **partea inferioară** a compartimentului cu temperatură joasă, nu folosiți obiecte ascuțite sau tăioase pentru a o dezlipi.

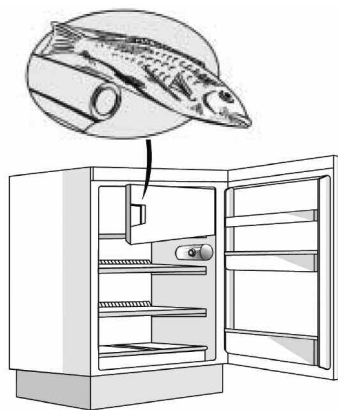

CUM SE DEZGHEAȚĂ ȘI CUM SE CURĂȚĂ COMPARTIMENTUL CU TEMPERATURĂ JOASĂ

Pentru o perfectă funcționare, vă recomandăm să dezghețați compartimentul la joasă temperatură când stratul de gheață format pe pereți atinge o grosime de circa 3 mm, sau în orice caz de cel puțin două ori pe an. Se recomandă să se efectueze dezghețarea când proviziile sunt minime.

1. Deschideți ușa și scoateți toate alimentele, înveliți-le în foi de ziar, în strâns contact între ele, și așezați-le într-un loc foarte rece sau într-o geantă frigorifică.
2. Deconectați aparatul de la rețeaua electrică.
3. Lăsați ușa deschisă pentru a permite topirea gheții.
4. Înlăturați cu un burete apa rezultată din dezghețare.
5. Curățați cu un burete înmuiat într-o soluție de apă caldă și detergent neutru. Nu folosiți produse abrazive.
6. Clătiți și uscați cu grijă.

- **Notă: Nu folosiți obiecte ascuțite sau tăioase pentru a îndepărta gheața; nu încălziți în mod artificial compartimentul cu temperatură joasă.**



CUM SE CURĂȚĂ COMPARTIMENTUL FRIGIDER

Curățați periodic compartimentul frigider.

Dezghețarea compartimentului frigider se face în mod complet automat.

Prezența periodică a picăturilor de apă pe peretele posterior intern al compartimentului frigider indică faza de dezghețare automată. Apa rezultată din dezghețare este îndreptată automat spre un orificiu de scurgere, iar de aici se acumulează într-un recipient de unde se evaporă. Curățați periodic partea internă a orificiului de drenare pentru apa rezultată din dezghețare, utilizând instrumentul din dotare, pentru a garanta scurgerea constantă și corectă a apei.

Înainte de a efectua orice operație de curățare, deconectați aparatul de la rețeaua electrică.

- Folosiți un burete înmuiat în apă caldă și/sau detergent neutru.
- Clătiți și ștergeți cu o lavetă moale.

Nu folosiți produse abrazive.

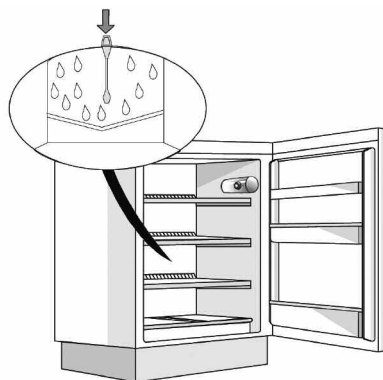

CURĂȚAREA ȘI ÎNTREȚINEREA

- Curățați periodic grilele de ventilare și condensatorul, aflate în partea posterioară a aparatului, folosind aspiratorul sau o perie
- Curățați cu o lavetă moale exteriorul

Pentru absențe îndelungate

1. Goliți frigiderul și compartimentul la temperatură joasă.
2. Deconectați aparatul de la rețeaua electrică.
3. Dezghețați compartimentul la joasă temperatură, curățați și ștergeți ambele compartimente.
4. Lăsați ușile aparatului deschise ca să preveniți apariția mirosului neplăcut.



RECOMANDĂRI PENTRU ECONOMISIREA ENERGIEI

- Evitați expunerea aparatului la temperaturi foarte ridicate sau direct la razele solare și nu îl amplasați în apropierea caloriferelor sau a aragazului, deoarece acest lucru duce la creșterea consumului de energie.
- Nu blocați orificiile de admisie sau ieșire a aerului.
- Pentru a decongela alimentele, puneți-le în frigider, profitând astfel de temperatura scăzută a produsului congelat.
- Reduceți cât mai mult posibil frecvența și durata de deschidere a ușii.
- Nu introduceți alimente fierbinți în compartimentul frigider.
- Nu lăsați deschisă ușa compartimentului cu temperatură joasă.

GHID DE REMEDIERE A DEFECȚIUNILOR

1. Aparatul nu funcționează.

- S-a întrerupt curentul?
- Ștecherul este introdus corect în priză?
- Întrerupătorul general este activat?
- S-a ars siguranța?
- Termostatul este setat pe +?

2. Temperatura din interiorul compartimentelor nu este suficient de scăzută.

- Ușile sunt închise corect?
- Aparatul este instalat aproape de o sursă de căldură?
- Setarea termostatului este corectă?
- Este blocată circulația aerului prin grilele de ventilare?

3. Temperatura din interiorul compartimentului frigider este prea rece.

- Setarea termostatului este corectă?

4. Există apă pe fundul compartimentului frigider.

- Scurgerea apei de dezghețare este blocată?

5. Becul intern nu funcționează.

Controlați mai întâi punctul 1, iar apoi:

- Deconectați aparatul de la rețeaua de alimentare cu energie electrică.
- Înlocuiți becul cu unul de putere egală sau cu puterea maximă, în wați, specificată în apropierea diodei.
- Pentru a scoate becul: desfiletați în sens antiorar, după cum se indică în figură.



6. Formare excesivă de gheață în compartimentul la joasă temperatură.

- Ușa compartimentului cu temperatură joasă este închisă corect?

Notă:

- Eventualele zgomote produse de aparat (clipocit și șuierături cauzate de expansiunea substanțelor din circuitul de răcire ...) în cursul ciclului normal de funcționare sunt normale.

SERVICIUL DE ASISTENȚĂ TEHNICĂ POST-VÂNZARE

Înainte de a contacta Serviciul de Asistență:

1. Controlați dacă nu este posibil să eliminați singuri inconvenientul (vezi "Ghidul de detectare a defecțiunilor").
2. Puneți din nou în funcțiune aparatul pentru a vă asigura că inconvenientul a fost eliminat. Dacă rezultatul este negativ, deconectați din nou aparatul și repetați operația după o oră.
3. Dacă problema persistă și după verificările de mai sus, contactați Serviciul de Asistență.

Specificați:

- tipul defecțiunii,
- modelul aparatului,
- numărul de service (numărul care se găsește după cuvântul SERVICE pe plăcuța cu datele tehnice situată lângă sertarul pentru legume și fructe),

- adresa dumneavoastră completă,
- numărul dumneavoastră de telefon și prefixul.

SERVICE 0000 000 00000



Notă:

Direcția de deschidere a ușii poate fi modificată. Dacă operația este efectuată de reprezentanții serviciului de asistență tehnică post-vânzare, aceasta nu este acoperită de garanție.

INSTALAREA

- Nu instalați aparatul lângă o sursă de căldură (distanță minimă: 30 cm față de sobele cu cărbune sau cu ulei, 3 cm față de aragazele și cuptoarele electrice).
- Amplasați aparatul într-o încăpere uscată și bine ventilată.
- **Nu blocați orificiile de ventilare ale aparatului.**
- Curățați interiorul (consultați capitolele corespunzătoare).
- Montați accesoriile din dotare.

Racordarea la electricitate

- **Conexiunile electrice trebuie să fie realizate în conformitate cu dispozițiile locale.**
- Informațiile referitoare la tensiune și la consumul de energie sunt indicate pe plăcuța cu datele tehnice, situată lângă sertarul pentru legume și fructe.

- **Împământarea aparatului este obligatorie prin lege. Producătorul nu-și asumă nicio răspundere pentru eventualele pagube aduse persoanelor, animalelor sau bunurilor, rezultate din nerespectarea normelor mai sus menționate.**
- Dacă ștecherul și priza nu sunt compatibile, solicitați unui electrician calificat schimbarea prizei.
- Nu folosiți prelungitoare sau adaptoare

Deconectarea electrică

- Deconectarea electrică a aparatului trebuie să fie posibilă fie prin scoaterea ștecherului din priză, fie cu ajutorul unui întrerupător bipolar de rețea situat înaintea prizei.

CONEXIUNI ELECTRICE EXCLUSIV PENTRU MAREA BRITANIE ȘI IRLANDA

Avertisment - acest aparat trebuie împământat

Înlocuirea siguranței

În cazul în care cablul de alimentare al acestui aparat este prevăzut cu un ștecher cu siguranță de tip BS 1363A de 13 A, pentru a schimba siguranța la acest tip de ștecher, folosiți o siguranță de tip BS 1362 aprobată de A.S.T.A. și procedați după cum urmează:

1. Scoateți capacul (A) al siguranței și siguranța (B).
2. Montați noua siguranță de 13 A în capacul siguranței.
3. Montați capacul și siguranța înapoi în ștecher.

Important:

Capacul siguranței trebuie să fie remontat atunci când schimbați siguranța; în cazul în care îl pierdeți, ștecherul nu trebuie să fie utilizat până când nu este montat capacul de schimb adecvat.

Capacele de schimb adecvate pot fi recunoscute după inserțiile colorate sau după numele culorii ștanțat în relief la baza ștecherului.

Capacele de schimb sunt disponibile la magazinele de specialitate locale.

Numai pentru Republica Irlanda

În general se aplică informațiile referitoare la Marea Britanie, dar se mai folosește și un al treilea tip de ștecher și priză, cel cu 2 borne și cu împământare laterală.

Priză / ștecher (valabil pentru ambele țări)

Dacă ștecherul montat nu este adecvat pentru priza dumneavoastră, vă rugăm să contactați serviciul de asistență tehnică post-vânzare, pentru instrucțiuni suplimentare. Vă rugăm să nu încercați să schimbați pe cont propriu ștecherul. Această procedură trebuie efectuată de un tehnician calificat, în conformitate cu instrucțiunile producătorului și cu normele standard de siguranță aflate în vigoare.

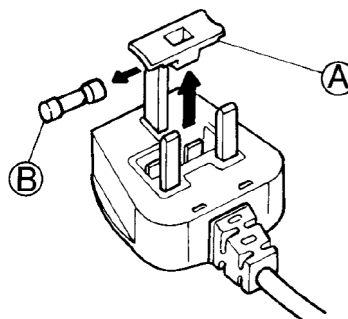

OPIS PRODUKTU

A. Komora chłodziarki

1. Szuflada na owoce i warzywa
2. Półki /Obszar półek
3. Blok termostatu wraz z oświetleniem
4. Półki drzwiowe
5. Półka na butelki
6. Zdejmowany wspornik butelki
7. Tabliczka znamionowa (z boku szuflady na owoce i warzywa)
8. Forma na kostki lodu
9. Drzwiczki komory niskiej temperatury

B. Komora niskiej temperatury * ** ** dostępna w zależności od modelu

■ Strefa najniższej temperatury

■ Najmniej zimna strefa

Uwaga: Liczba półek oraz rodzaj akcesoriów zależą od modelu.

Wszystkie półki oraz półki drzwiowe można wyjąć.

Ważne: akcesoria chłodziarki nie nadają się do mycia w zmywarce.

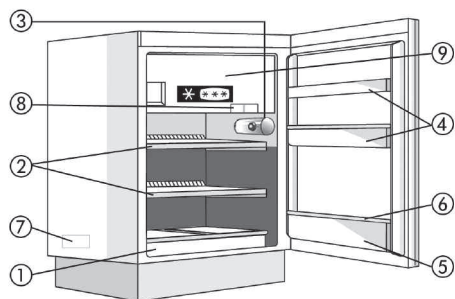
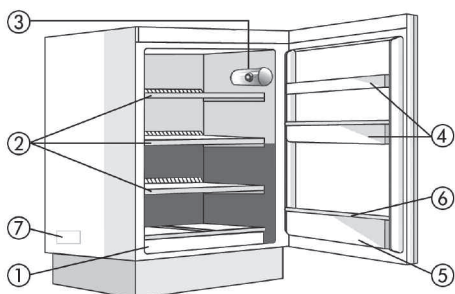

ELEMENTY STEROWNICZE

- A. Pokrętko termostatu
- B. Przycisk oświetlenia
- D. Wskaźnik ustawienia termostatu
- E. Żarówka

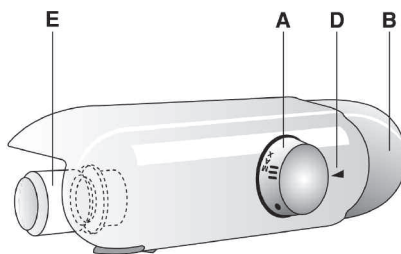

JAK URUCHOMIĆ KOMORĘ CHŁODZIARKI

Niniejsze urządzenie to automatyczna chłodziarka lub chłodziarka z komorą niskiej temperatury, oznaczona  gwiazdkami.

Odszranianie komory chłodziarki następuje całkowicie automatycznie.

Chłodziarka może działać w temperaturze otoczenia pomiędzy +16°C a +32°C.

Uruchomienie chłodziarki

Włożyć wtyczkę przewodu zasilającego do gniazdka. Pokrętko termostatu jest używane do regulacji temperatury w komorze chłodziarki i utrzymywania temperatury wewnątrz komory niskiej temperatury.

Regulacja temperatury

Jeżeli zajdzie potrzeba zmiany temperatury w komorze chłodziarki, należy przekręcić pokrętko regulacji termostatu:

- na wartości niskie **1-2/MIN**, aby uzyskać **NAJMNIEJ ZIMNĄ** temperaturę wewnętrzną;
- na **3-4/MED**, aby uzyskać **ŚREDNIĄ** temperaturę;
- na **5-7/MAX**, aby uzyskać **NAJNIŻSZĄ** temperaturę.

Termostat w położeniu : działanie urządzenia oraz oświetlenie jest wyłączone.

Uwaga:

Temperatura otoczenia, częstotliwość otwierania drzwi oraz położenie urządzenia mogą mieć wpływ na temperaturę wewnętrzną w obu komorach.

Pokrętko termostatu należy ustawić przy uwzględnieniu powyższych czynników.

Jak przechowywać produkty spożywcze w komorze chłodziarki

Produkty spożywcze należy wkładać tak, jak pokazano na ilustracji obok

- A.** Potrawy gotowane
- B.** Ryby, mięso
- C.** Owoce i warzywa
- D.** Butelki
- E.** Jajka
- F.** Masło, nabiał, sery

Uwaga:

- Pomiędzy półkami, a wewnętrzną tylną ścianą chłodziarki należy zapewnić wolną przestrzeń, aby umożliwić swobodny przepływ powietrza.
- Produkty spożywcze nie powinny dotykać tylnej ścianki komory chłodziarki.
- Napoje powinny być przechowywane w zamkniętych pojemnikach.
- Nawet w normalnych warunkach, przechowywanie warzyw o dużej zawartości wody (np.: sałaty) powoduje osadzanie się skroplin w dolnych szufladach oraz/lub na środkowych półkach; nie ma to wpływu na prawidłowe działanie urządzenia. Zaleca się przechowywanie warzyw w opakowaniu, aby uniknąć tworzenia się skroplin.

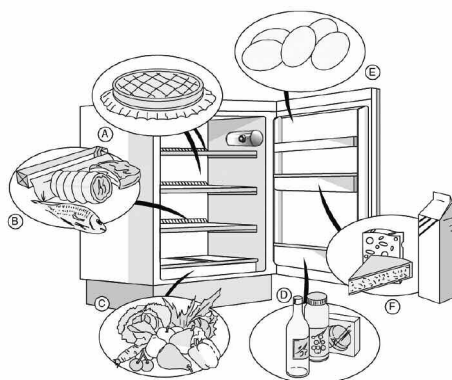
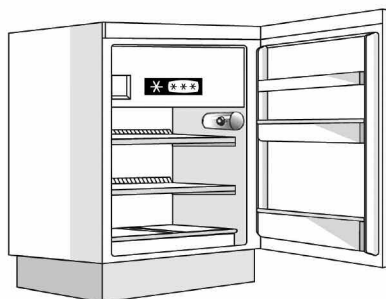

JAK URUCHOMIĆ KOMORĘ NISKIEJ TEMPERATURY

Komora niskiej temperatury, o w wyposażeniu, to komora oznaczona gwiazdkami * ** **.

Okres przechowywania produktów mrożonych, patrz informacje podane na opakowaniu.

Kupowanie produktów mrożonych:

- Upewnić się, czy opakowanie nie jest uszkodzone, co mogłoby prowadzić do obniżenia jakości produktu. Jeśli opakowanie jest napuchnięte lub ma ślady wilgoci, prawdopodobnie produkt nie był przechowywany w optymalnych warunkach i doszło do jego rozmrożenia.
- Produkty mrożone należy kupować w ostatniej fazie zakupów i przenosić je w izolacyjnej torbie chłodniczej.
- Po powrocie do domu, należy niezwłocznie włożyć je do komory niskiej temperatury.
- Jeśli żywność została rozmrożona, nawet częściowo, nie należy jej ponownie zamrażać. Spożyć przed upływem 24 godzin.
- Należy unikać lub ograniczyć do minimum zmiany temperatury.
Należy przestrzegać daty przydatności do spożycia podanej na opakowaniu.
- Zawsze należy przestrzegać instrukcji przechowywania produktów mrożonych podanych na opakowaniu.

Przygotowywanie kostek lodu

- Należy napełnić wodą wanienkę do lodu do poziomu 3/4 i umieścić na dnie komory o niskiej temperaturze.

Nie wolno używać ostrych lub kłujących narzędzi w celu wyjęcia pojemniczka z lodem przymarzniętego do **dna** komory niskiej temperatury.

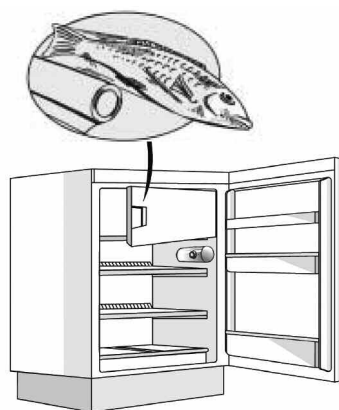

ROZMRAŻANIE I CZYSZCZENIE KOMORY ZAMRAŻARKI

Aby zapewnić prawidłową pracę urządzenia, komora niskiej temperatury powinna być odszraniana w momencie, gdy na jej ściankach utworzy się lód o grubości ok. 3 mm, lecz nie rzadziej niż 2 razy w roku. Radzimy przeprowadzanie odszraniania wtedy, gdy zapasy żywności są minimalne.

1. Otworzyć drzwi, wyjąć wszystkie produkty spożywcze, zawinąć je ciasno w papier gazetowy i umieścić w miejscu bardzo chłodnym lub w torbie termicznej.
2. Odłączyć urządzenie od sieci elektrycznej.
3. Pozostawić otwarte drzwi, aby umożliwić roztopienie się szronu.
4. Usunąć powstałą wodę za pomocą gąbki.
5. Wnętrze komory zamrażarki należy czyścić wilgotną gąbką zamoczoną w ciepłej wodzie i neutralnym detergencie. Nie używać środków ściernych.
6. Ostrożnie opłukać i wysuszyć.

- **Uwaga:** Do odrywania warstwy szronu nie używać ostrych ani ostro zakończonych metalowych narzędzi nie ogrzewać sztucznie komory chłodziarki.



CZYSZCZENIE KOMORY CHŁODZIARKI

Komorę chłodziarki należy okresowo czyścić. Odszranianie komory chłodziarki następuje całkowicie automatycznie.

Faza automatycznego odszraniania ujawnia się poprzez obecność pojedynczych kropeł wody na tylnej ścianie komory chłodzenia. Skropliny ściekają samoczynnie do otworu spustowego, zbierają się w pojemniku, skąd wyparowują.

Należy regularnie czyścić otwór spustowy za pomocą dostarczonego narzędzia tak, aby zapewnić stałe i prawidłowe odprowadzanie skroplin.

Przed przystąpieniem do jakiegokolwiek czynności związanej z czyszczeniem, należy odłączyć urządzenie od sieci elektrycznej.

- Używać gąbki zwilżonej ciepłą wodą i/lub neutralnym detergentem.
- Spłukać i wytrzeć miękką ściereczką.

Nie używać środków ściernych.

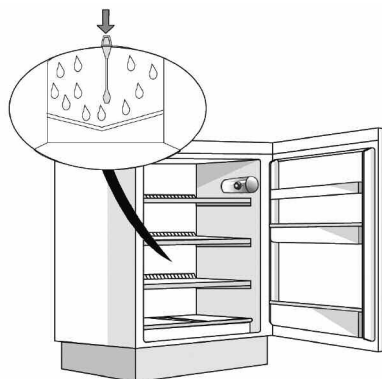

CZYSZCZENIE I KONSERWACJA

- Kratki wentylacyjne oraz skraplacz znajdujący się w tylnej części urządzenia należy regularnie czyścić za pomocą odkurzacza lub szczotki
- Części zewnętrzne czyścić miękką szmatką

Długa nieobecność

1. Opróżnić komorę zamrażarki i chłodziarki.
2. Odłączyć urządzenie od sieci elektrycznej.
3. Odszronić komorę niskiej temperatury, a następnie wymyć i osuszyć obie komory.
4. Aby nie dopuścić do powstania przykrych zapachów, pozostawiać drzwi otwarte.



WSKAZÓWKI DOTYCZĄCE OSZCZĘDZANIA ENERGII

- Nie narażać urządzenia na działanie wysokich temperatur ani promieni słonecznych i nie instalować go w pobliżu kaloryferów lub pieca, ponieważ może to powodować wyższe zużycie energii.
- Nie zasłaniać otworów wentylacyjnych.
- Aby rozmrozić zamrożone potrawy, należy je umieścić w chłodziarce. Można w ten sposób wykorzystać niską temperaturę uwalnianą przez mrozonkę.
- Maksymalnie skracać czas otwarcia drzwi.
- Nie wkładać do komory chłodziarki potraw, które są jeszcze ciepłe.
- Nie pozostawiać otwartych drzwi do komory niskiej temperatury.

INSTRUKCJA ROZWIĄZYWANIA PROBLEMÓW

1. Urządzenie nie działa.

- Czy nie wystąpiła awaria zasilania?
- Czy wtyczka jest poprawnie włożona do gniazdka?
- Czy główny wyłącznik zasilania jest włączony?
- Czy nie przepalił się bezpiecznik?
- Czy termostat jest ustawiony w pozycji -?

2. Temperatura wewnątrz komór nie jest dostatecznie niska.

- Czy drzwi są dokładnie zamknięte?
- Czy urządzenie nie znajduje się zbyt blisko źródła ciepła?
- Czy termostat jest ustawiony prawidłowo?
- Czy przepływ powietrza przez kratki wentylacyjne nie jest zablokowany?

3. Temperatura wewnątrz komory chłodniczej jest zbyt niska.

- Czy termostat jest ustawiony prawidłowo?

4. Na dnie komory chłodziarki zbiera się woda.

- Czy otwór kanalika spustowego na skropliny nie jest zablokowany?

5. Nie świeci się lampka wewnętrzna.

Najpierw należy sprawdzić punkt 1, a następnie:

- Odłączyć urządzenie od sieci elektrycznej.
- Wymienić żarówkę na nową o takiej samej mocy lub o mocy (w watach) określonej w pobliżu oprawki..
- Aby wyjąć żarówkę: odkręcić ją w kierunku przeciwnym do ruchu wskazówek zegara, jak pokazano na ilustracji.



6. Nadmierna ilość szronu w komorze niskiej temperatury.

- Czy drzwi komory niskiej temperatury są dokładnie zamknięte?

Uwaga:

- Dźwięki wydawane przez urządzenie podczas zwykłego cyklu pracy (bulgotanie, syczenie spowodowane rozprężaniem w obiegu chłodniczym itp.) są zjawiskiem normalnym.

SERWIS TECHNICZNY

Przed skontaktowaniem się z serwisem technicznym należy:

1. Sprawdzić, czy nie ma możliwości samodzielnego usunięcia usterki (patrz "Instrukcja wyszukiwania usterek").
2. Uruchomić ponownie urządzenie, aby upewnić się czy usterka nie ustąpiła. Jeśli wynik jest negatywny, wyłączyć ponownie urządzenie i sprawdzić je ponownie po godzinie.
3. Jeżeli rezultat jest w dalszym ciągu negatywny, należy skontaktować się z autoryzowanym zakładem serwisowym.

Należy podać:

- rodzaj usterki,
- model urządzenia
- numer serwisowy (numer, który znajduje się po słowie SERVICE na tabliczce znamionowej z boku szuflady na owoce i warzywa),

- swój dokładny adres
- swój numer telefonu wraz z numerem kierunkowym.

SERVICE 0000 000 00000



Uwaga:

Kierunek otwierania drzwi można zmienić. Wykonanie tej czynności przez serwis techniczny nie jest objęte gwarancją.

INSTALACJA

- Nie instalować urządzenia w pobliżu źródła ciepła (odległości minimalne: 30 cm od pieca węglowego lub olejowego, 3 cm od kuchenek i piekarników elektrycznych).
- Zainstalować urządzenie w suchym, dobrze wentylowanym pomieszczeniu.
- **Nie zasłaniać otworów wentylacyjnych.**
- Wyczyścić wnętrze (patrz odnośne rozdziały).
- Zamontować dostarczone akcesoria.

Podłączenie do zasilania

- **Połączenia elektryczne należy wykonać zgodnie z lokalnymi przepisami.**
- Dane dotyczące napięcia i pobieranej mocy są podane na tabliczce znamionowej znajdującej się wewnątrz urządzenia, z boku szuflady na owoce i warzywa..

- **Zgodnie z przepisami uziemienie urządzenia jest obowiązkowe. Producent nie ponosi żadnej odpowiedzialności za obrażenia osób lub zwierząt ani za straty materialne wynikłe z nieprzestrzegania powyższych procedur i zaleceń.**
- Jeśli wtyczka i gniazdko nie są tego samego typu, należy zwrócić się do wykwalifikowanego elektryka, aby wymienił gniazdko.
- Nie używać przedłużaczy ani rozdzielaczy

Odłączenie od sieci elektrycznej

- Musi istnieć możliwość odłączenia, poprzez wyjęcie wtyczki lub wyłączenie wyłącznika dwubiegunowego zainstalowanego przed gniazdkiem.

PODŁĄCZENIE ELEKTRYCZNE - DOTYCZY WYŁĄCZNIE WIELKIEJ BRYTANII I IRLANDII

Ostrzeżenie – niniejsze urządzenie musi być uziemione

Wymiana bezpiecznika

Jeśli przewód zasilający niniejszego urządzenia jest zaopatrzony we wtyczkę z bezpiecznikiem BS 1363A 13 A, w razie potrzeby bezpiecznik wymienić na nowy zatwierdzony przez ASTA dla wtyczek BS 1362. W tym celu należy:

1. Zdjąć pokrywę bezpiecznika (A) i wyjąć bezpiecznik (B).
2. Włożyć nowy bezpiecznik 13 A do osłony bezpiecznika.
3. Całość zamontować ponownie we wtyczce.

Ważne:

Po wymianie bezpiecznika osłonę należy ponownie założyć na miejsce. Jeśli osłona zostanie zgubiona, nie wolno używać wtyczki do momentu założenia właściwej części zamiennej. Prawidłowy element zamienny można zidentyfikować na podstawie wkładki kolorowej lub koloru liter na korpusie wtyczki.

Zamienne osłony do bezpieczników można nabyć w sklepie elektrycznym.

Dotyczy tylko Republiki Irlandii

Obowiązuje większość informacji podanych dla użytkowników w Wielkiej Brytanii, lecz stosowany jest także trzeci typ wtyczek i gniazd – z 2 bolcami stykowymi i bocznymi stykami uziemienia.

Gniazdo sieciowe/wtyczka (dotyczy obu krajów)

Jeśli zamontowana wtyczka nie pasuje do gniazda sieciowego w miejscu użytkowania urządzenia, należy skontaktować się z serwisem technicznym w celu uzyskania dalszych instrukcji.

Nie podejmować prób samodzielnej wymiany wtyczki. Procedura ta musi zostać wykonana przez wykwalifikowanego technika firmy według instrukcji producenta i zgodnie z lokalnymi przepisami dotyczącymi bezpieczeństwa.

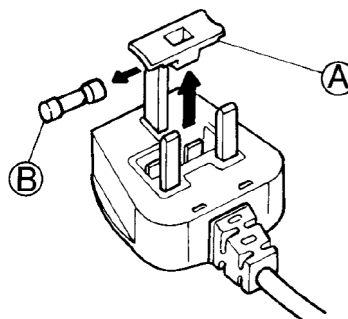

IZSTRĀDĀJUMA APRAKSTS

A. Ledusskapja nodalījums

1. Augļu un dārzeņu atvilktnes
2. Plaukti / plauktu zona
3. Termostata vadības poga/gaismiņa
4. Durvju plaukti
5. Pudeļu statīvs
6. Noņemams pudeļu balsts
7. Datu plāksnīte (augļu un dārzeņu atvilktnes sānā)
8. Ledus kubiņu trauks
9. Zemas temperatūras nodalījuma durvis

B. Zemas temperatūras nodalījums, ja ir



Visaukstākā zona

Vismazāk aukstā zona

Piezīme: Atvilktnu un piederumu skaits un veids var atšķirties atkarībā no modeļa.

Visi plaukti, tajā skaitā durvju plaukti un statīvi ir noņemami.

Svarīgi! Ledusskapja piederumi nav mazgājami trauku mazgājamā mašīnā.

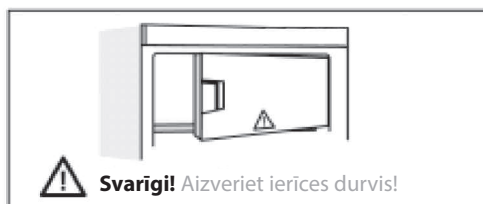
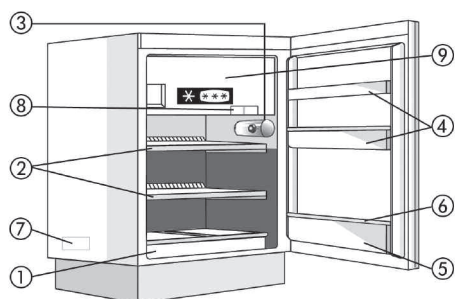
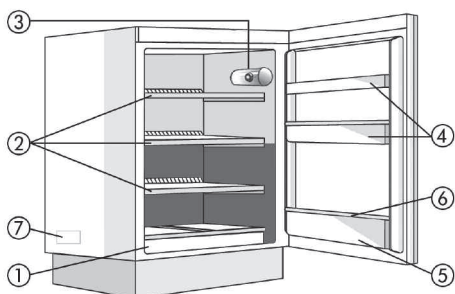

VADĪBAS SLĒDŽI

- A. Termostata poga
- B. Gaismas slēdzis
- D. Termostata vadības slēdža atzīme
- E. Gaismas spuldze

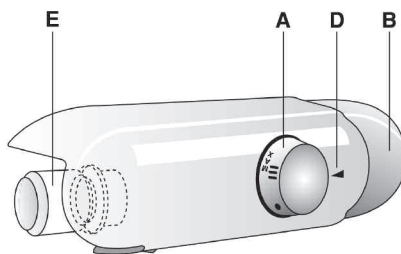

LEDUSSKAPJA NODALĪJUMA LIETOŠANA

Šī ierīce ir automātisks ledusskapis vai ledušskapis ar ******* zvaigžņu zemas temperatūras nodalījumu.

Ledusskapja nodalījuma atkausēšana notiek pilnīgi automātiski.

Ledusskapis darbināms, ja vides temperatūra ir starp +16 °C un +32°C.

Pirmo reizi ieslēdzot ledusskapi

ievietojiet kontaktdakšu rozetē.

Ar termostata pogu iespējams pielāgot ledusskapja nodalījuma temperatūru, saglabājot zemas temperatūras nodalījuma iekšējo temperatūru.

Temperatūras pielāgošana

Lai pielāgota nodalījuma temperatūru, pagrieziet termostata vadības slēdzi:

- uz **1-2/MIN**, lai iestatītu **VISSILTĀKO** iekšējo temperatūru;
- uz **3-4/MED**, lai iestatītu **VIDĒJU** temperatūru;
- uz **5-7/MAX**, lai iestatītu **AUKSTĀKO** temperatūru.

Termostats iestatīts uz **•**: nedarbojas, gaisma nav ieslēgta.

Piezīme.

Gaisa temperatūru abos nodalījumos var ietekmēt vides temperatūra, durvju atvēršanas biežums un ierīces novietojums.

Iestatot termostata pogu, ņemiet vērā šos faktorus.

Kā lietot ledusskapja nodalījumu

Novietojiet produktus kā parādīts attēlā

A. Pagatavota pārtika

B. Gaļa, zivis

C. Augļi un dārzeņi

D. Pudeles

E. Olas

F. Sviests, siers and piena produkti

Piezīme.

- Lai nodrošinātu gaisa cirkulāciju, atstājiet brīvu vietu starp plauktiem un ledusskapja nodalījuma aizmugurējo sienu.
- Nenovietojiet pārtikas produktus tiešā saskarsmē ar ledusskapja nodalījuma aizmugurējo sienu.
- Šķidrumus uzglabājiet slēgtos traukos.
- Arī normālos apstākļos, uzglabājot dārzeņus ar augstu ūdens saturu (piemēram, salātus), zemākajās atvilktnēs un/vai uz vidējiem plauktiem var rasties ūdens kondensāts, taču tas neietekmēs ierīces darbību. Neatkarīgi no tā mēs iesakām dārzeņus iepakot, lai izvairītos no kondensāta rašanās.

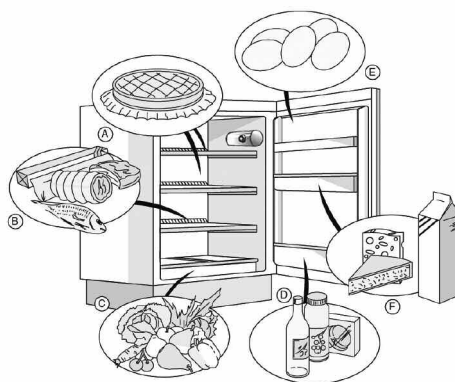
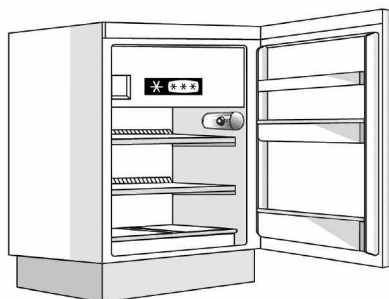
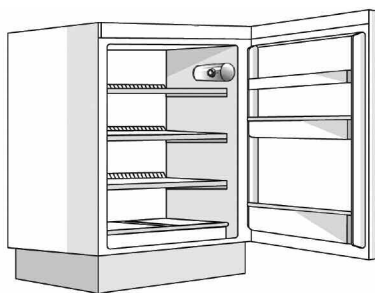

KĀ LIETOT ZEMAS TEMPERATŪRAS NODALĪJUMU

Zemas temperatūras nodalījums, ja tāds ir, ir  zvaigžņu nodalījums.

Saldētu pārtikas produktu ieteicamo uzglabāšanas laiku skatiet uz pārtikas produktu iepakojuma.

legādājoties saldētus pārtikas produktus:

- Pārlicinieties, vai nav bojāts iesaiņojums (saldēta pārtika bojātā iesaiņojumā var būt bojāta). Ja iesaiņojums ir uzpūties vai uz tā ir mitri traipi, tas, iespējams, nav uzglabāts optimālās apstākļos un ir sācis atkust.
- Iepirkšanās laikā saldētus pārtikas produktus izvēlieties pēdējos un pārvadājiet tos termiski izolētā aukstumsomā.
- Tiklīdz ierodaties mājās, ievietojiet produktus zemas temperatūras nodalījumā.
- Ja produkts ir daļēji atkusis, nesasaldējiet to atkārtoti. Izlietojiet 24 stundu laikā.
- Izvairieties no temperatūras maiņas vai to pēc iespējas samaziniet. Ievērojiet uz iepakojuma norādīto derīguma termiņa datumu.
- Vienmēr ievērojiet uzglabāšanas informāciju, kas norādīta uz saldēto produktu iepakojuma.

Ledus kubiņu veidošana

- Piepildiet 3/4 ledus kubiņu trauka ar ūdeni un novietojiet to zemas temperatūras nodalījuma apakšā.

Neizmantojiet asus vai spicus priekšmetus, lai pārbaudītu, vai trauks nav pielīpis zemas temperatūras nodalījuma **grīdai**.

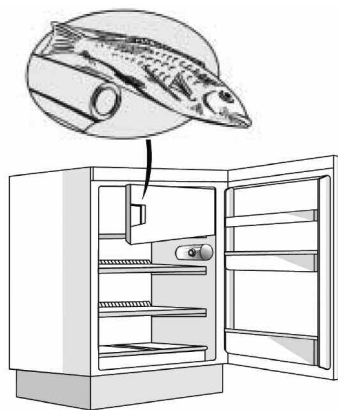

KĀ ATKAUSĒT UN TĪRĪT ZEMAS TEMPERATŪRAS NODALĪJUMU

Labākam sniegunam iesakām atkausēt zemas temperatūras nodalījumu vismaz divas reizes gadā, vai tad, kad ledus uz nodalījuma sienām ir aptuveni 3mm biezs.

Ja iespējams, atkausējiet saldētavu, kad tā ir gandrīz tukša.

1. Izņemiet pārtikas produktus no saldētavas, ietiniet tos avīzēs un visus kopā novietojiet vēsā vietā vai pārnēsājamā dzesētājā.
2. Atvienojiet ierīci no elektrotīkla.
3. Atstājiet durvis atvērtas, lai ļautu sarmai/ledum izkust.
4. Ar sūkli savāciet kušanas ūdeni.
5. Iztīriet nodalījumu ar sūkli un ūdens un maiga tīrīšanas līdzekļa maisījumu. Neizmantojiet abrazīvus tīrīšanas līdzekļus.
6. Uzmanīgi noskalojiet un nosusiniet

- **Piezīme.** Neizmantojiet asus vai spicus priekšmetus, lai izkāsītu ledu; neveiciet zemas temperatūras nodalījuma mākslīgu atkausēšanu.



KĀ TĪRĪT LEDUSSKAPJA NODALĪJUMU

Laiku pa laiku iztīriet ledusskapja nodalījuma iekšpusi.

Ledusskapja nodalījuma atkausēšana notiek pilnīgi automātiski.

Ūdens pilieni uz ierīces aizmugurējās sienas norāda, ka ir ieslēgts regulāras automātiskās atkausēšanas cikls. Atkausētais ūdens tiek automātiski pārvietots uz drenāžas atveri un konteineru, no kura tas iztvaiko.

Lai nodrošinātu atkausētā ūdens pareizu izvadišanu, regulāri iztīriet drenāžas atveri, izmantojot ierīces komplektā iekļauto instrumentu.

Pirms veicat jebkādas tīrīšanas vai apkopes darbus, atvienojiet ierīci no elektropadeves.

- Izmantojiet sūkli, kas samitrināts ar ūdeni un/vai neitrālu tīrīšanas līdzekli.
- Noskalojiet un nosusiniet ar mikstu drānu.

Neizmantojiet abrazīvus tīrīšanas līdzekļus.

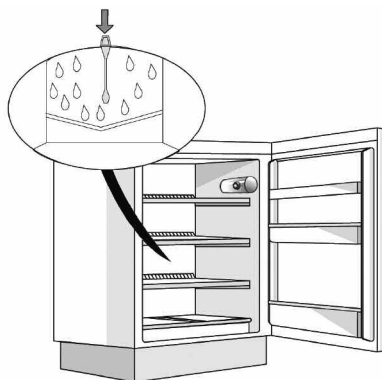

TĪRĪŠANA UN APKOPE

- Regulāri tīriet gaisa atveres un kondensatoru ierīces aizmugurē ar putekļsūcēju vai birstīti.
- Notīriet ierīces ārpusi ar maigu drānu.

Dodoties ilgākā atvaļinājumā

1. Izņemiet produktus no ledusskapja un zemas temperatūras nodaļas.
2. Atvienojiet ierīci no elektrotīkla.
3. Atkausējiet zemas temperatūras nodaļumu un iztīriet un izžāvējiet abus nodaļumus.
4. Lai novērstu nepatīkamu smaku rašanos, atstājiet durvis atvērtas.

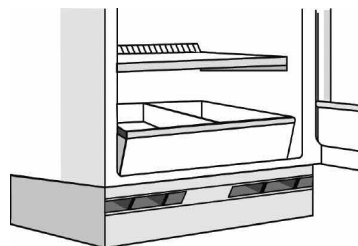

IETEIKUMI ENERĢIJAS TAUPĪŠANAI

- Nepakļaujiet ierīci augstai temperatūrai vai tiešai saules gaismai un nenovietojiet to tuvu sildītājiem vai krāsnīm – tādējādi paaugstināsies elektrības patēriņš.
- Neaizsprostojiet ierīces gaisa ieplūdes vai izplūdes atveres.
- Lai atkausētu produktus, ievietojiet tos ledusskapī, tādējādi lietderīgi izmantojot saldēto produktu zemo temperatūru.
- Atveriet durvis pēc iespējas retāk un uz iespējami īsu laiku.
- Neievietojiet karstu ēdienu ledusskapja nodaļumā.
- Neatstājiet zemas temperatūras nodaļuma durvis atvērtas.

PROBLĒMU RISINĀŠANAS INSTRUKCIJA

1. Ierīce nedarbojas

- Vai radušies elektropadeves traucējumi?
- Vai kontaktdakša ir pareizi ievietota rozetē?
- Vai galvenais elektropadeves slēdzis ir ieslēgts?
- Vai nav izdedzis drošinātājs?
- Vai termostats ir iestatīts uz •?

2. Temperatūra nodalījumos nav pietiekami zema.

- Vai durvis ir aizvērtas pareizi?
- Vai ierīce ir uzstādīta blakus siltuma avotam?
- Vai termostats ir iestatīts pareizi?
- Vai gaisa cirkulācijas atveres nav bloķētas?

3. Temperatūra ledusskapja nodalījumā ir pārāk zema.

- Vai termostats ir iestatīts pareizi?

4. Ledusskapja nodalījuma apakšā uzkrājas ūdens.

- Vai atkausētā ūdens drenāža nav nosprostota?

5. Ierīces iekšpusē nedarbojas apgaismojums.

Veiciet pārbaudes, kas norādītas 1. punktā, bet pēc tam:

- atvienojiet ierīci no elektropadeves.
- Nomainiet lampiņu pret lampiņu ar tādu pašu maksimālo jaudu vatos (jauda norādīta blakus lampas ietvaram).
- Lai izņemtu lampiņu: skrūvējiet to pretēji pulksteņa rādītāja virzienam, kā parādīts attēlā.



6. Zemas temperatūras nodalījumā ir pārmērīgs daudzums sarmas.

- Vai zemas temperatūras nodalījuma durvis ir aizvērtas pareizi?

Piezīme.

- Tas ir normāli, ka ierīces darbības laikā rodas dažādas skaņas (burbuļošana un šņākšana dzesētāja kontūra darbības dēļ).

PĒCPĀRDOŠANAS SERVISS

Pirms sazināšanās ar pēcpārdošanas servisu:

1. Mēģiniet atrisināt problēmu saviem spēkiem, izmantojot Problēmu novēršanas instrukciju.
2. Izslēdziet un vēlreiz ieslēdziet plīierīci, lai redzētu, vai problēma ir novērsta. Ja nē, atkal atvienojiet ierīci un atkārtojiet procedūru pēc vienas stundas.
3. Ja problēma saglabājas pat pēc šo darbību veikšanas, sazinieties ar pēcpārdošanas servisu. Norādiet:
 - problēmas veidu,
 - ierīces modeli,
 - servisa numuru (numurs pēc vārda SERVISS uz datu plāksnītes ierīces iekšpusē),

- savu pilno adresi,
- jūsu tālruņa numuru un reģiona kodu.

SERVICE 0000 000 00000



Piezīme.

Durvju atvēršanas virzienu var mainīt. Ja šo darbību veic pēcpārdošanas serviss, uz to neattiecas garantija.

MONTĀŽA

- Neuzstādiet ierīci blakus siltuma avotiem (minimālais attālums ir 30 cm no malkas un eļļas krāsnīm, 3 cm no cepeškrāsnīm un elektriskajām plītim).
- Uzstādiet ierīci sausā vietā ar labu ventilāciju.
- **Nenobloķējiet ierīces ventilācijas atveres.**
- Iztīriet ierīces iekšpusi (skatiet attiecīgās nodaļas).
- Ievietojiet komplektā iekļautos piederumus.

Elektrosavienojumi

- **Elektrosavienojumi ir jāizveido atbilstoši vietējiem noteikumiem.**
- Ierīces jauda un elektrības patēriņš norādīts datu plāksnīte (augļu un dārzeņu atvilktnes sānā)

- **Saskaņā ar noteikumiem ierīce ir jāsazemē. Ražotājs neuzņemas atbildību par cilvēku un dzīvnieku ievainojumiem un īpašuma bojājumiem, kas radušies, neievērojot šeit minēto kārtību un atgādinājumus.**
- Ja kontaktdakšas veids neatbilst kontaktlīdzdas veidam, kontaktlīdzda jānomaina kvalificētam speciālistam.
- Neizmantojiet pagarinātājus vai adapterus.

Ierīces atvienošana

- Jānodrošina iespēja atvienot ierīci no elektrības padeves, to vienkārši atslēdzot, vai ar divu polu slēdzi, kas uzstādīts pirms kontaktlīdzdas.

PIESLĒGUMS ELEKTROTĪKLAM TIKAI LIELBRITĀNIJĀ UN ĪRIJĀ

Brīdinājums — šai ierīcei ir jābūt iezemētai

Drošinātāju nomaīņa

Ja šīs ierīces elektrotīkla pievadam ir BS 1363A 13 amp drošinātāju kontaktdakša, lai tajā nomainītu drošinātājus, izmantojiet A.S.T.A. apstiprinātu drošinātāju, kas ir derīgs BS 1362, un rīkojieties, kā norādīts tālāk.

1. Noņemt drošinātāja vāciņu (A) un drošinātāju (B).
2. Ievietojiet jauno 13A drošinātāju vāciņā.
3. Abus ievietojiet kontaktdakšā.

Svarīgi!

Nomainot drošinātāju, drošinātāja vāciņš atkal jāuzliek, bet ja tas ir pazaudēts, kontaktdakšu drīkst lietot tikai tad, kad ir uzlikts pareizs nomaīņas drošinātāja vāciņš.

Pareizais izvietojums ir norādīts ar krāsainu ieliktni vai krāsu, kas uzspiesta ar vārdiem uz spraudņa pamatnes.

Nomaīnai paredzētos drošinātāju vāciņus var iegādāties vietējā elektropreču veikalā.

Tikai Īrijas Republikā

Bieži tiek izmantota informācija, kas sniegta attiecībā uz Lielbritāniju, tomēr tiek izmantots arī trešais kontaktdakšas un rozetes veids — 2 kontaktu sānu zemējuma tips.

Rozetes izeja / kontaktdakša (derīgs abām valstīm)

Ja uzstādītā kontaktdakša nav piemērota jūsu rozetei, lūdzu, sazinieties ar pēcpārdošanas servisu, lai saņemtu papildu norādījumus. Lūdzu, nemēģiniet pašrocīgi nomainīt kontaktdakšu. Šī procedūra ir jāveic kvalificētam speciālistam saskaņā ar ražotāja norādījumiem un spēkā esošajiem standarta drošības noteikumiem.

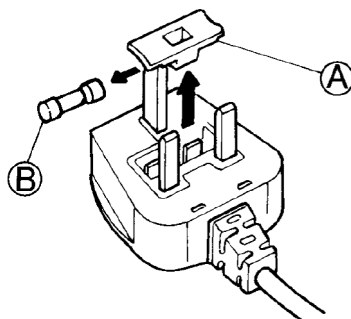

GAMINIO APRAŠYMAS

A. Šaldytuvo skyrius

1. Šviežių daržovių stalčius
2. Lentynos
3. Termostato valdymo rankenėlė / lemputė
4. Dėklai durelėse
5. Butelių lentynėlė
6. Išimamas butelio laikiklis
7. Duomenų plokštėlė (šviežių daržovių stalčiaus šone)
8. Ledukų padėklas
9. Žemos temperatūros skyriaus durelės

B. Žemos temperatūros skyrius, jei ******* toks yra

 Šalčiausia zona

 Mažiausiai šalta zona

Pastaba. Priklausomai nuo įsigyto modelio, lentynų skaičius ir priedų tipas gali skirtis. Visas lentynas, durų dėklus ir groteles galima išimti.

Svarbu. Šaldytuvo priedų negalima plauti indaplovėje.

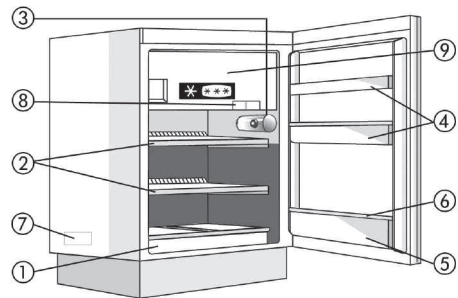
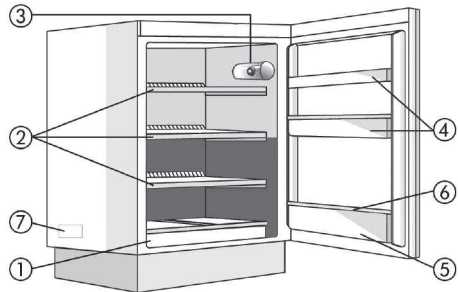

VALDIKLIAI

- A. Termostato rankenėlė
- B. Lemputės jungiklis
- D. Termostato valdymo nuoroda
- E. Apšvietimo lemputė

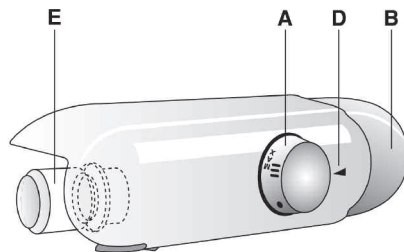

KAIP NAUDOTIS ŠALDYTUVO SKYRIUMI

Šis prietaisas – tai automatinis šaldytuvas arba šaldytuvas su **✳***** žvaigždučių žemos temperatūros skyriumi.

Šaldytuvo skyriaus atitirpinimas atliekamas visiškai automatiškai.

Šaldytuvą galima eksploatuoti esant +16 °C – +32 °C aplinkos temperatūrai.

Šaldytuvo įjungimas pirmą kartą

Ijunkite kištuką į elektros tinklo lizdą.

Termostato rankenėle reguliuojama šaldytuvo skyriaus temperatūra ir palaikoma atitinkama temperatūra žemos temperatūros skyriuje.

Temperatūros nustatymas

Norėdami nustatyti šaldytuvo skyriaus temperatūrą pasukite termostato valdymo rankenėlę:

- į mažiausios skaitinės vertės padėtį **1-2/MIN** – **MAŽIAUSIAI ŠALTA** vidaus temperatūra;
- į padėtį **3-4/MED** – **VIDUTINĖ** temperatūra;
- į padėtį **5-7/MAX** – **ŠALČIAUSIA** temperatūra.

Termostatas nustatytas į padėtį „“: prietaisas ir apšvietimas neveikia.

Pastaba.

Aplinkos oro temperatūra, durelių atidarėjimo dažnis ir prietaiso padėtis gali įtakoti dviejų skyrių vidinę temperatūrą.

Atsižvelkite į šiuos veiksnius nustatydami termostato rankenėlės padėtį.

Kaip naudotis šaldytuvo skyriumi

Maisto produktus sudėkite kaip pavaizduota paveikslėlyje.

- A.** Pagamintas maistas
- B.** Žuvis, mėsa
- C.** Vaisiai ir daržovės
- D.** Buteliai
- E.** Kiaušiniai
- F.** Sviestas, sūris ir pieno produktai

Pastaba.

- Kad galėtų cirkuliuoti oras, negalima uždengti tarpo tarp lentynų ir šaldytuvo skyriaus nugarėlės.
- Sudėti maisto produktai negali liestis prie galinės skyriaus sienelės.
- Skysčius laikykite uždaroje talpose.
- Net įprastomis sąlygomis laikant daržoves, kurių sudėtyje yra didelis vandens kiekis (pvz., salotos), apatiniuose stalčiuose ir (arba) vidurinėse lentynose gali kondensuotis drėgmė; tačiau šis reiškinys neįtakoja tinkamo prietaiso veikimo.

Siekiant išvengti kondensacijos, rekomenduojame daržoves laikyti įvyniotas.

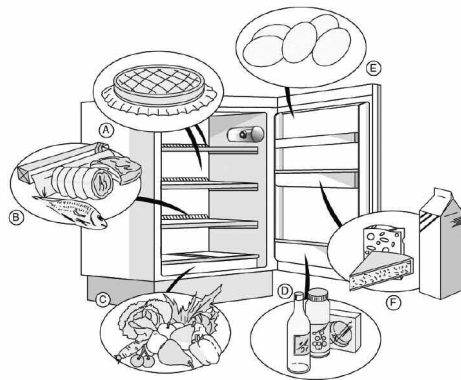
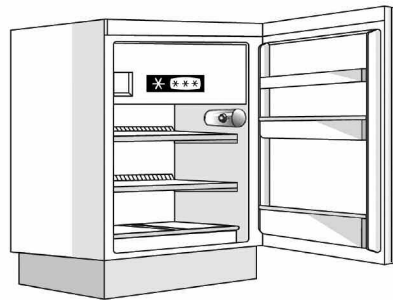
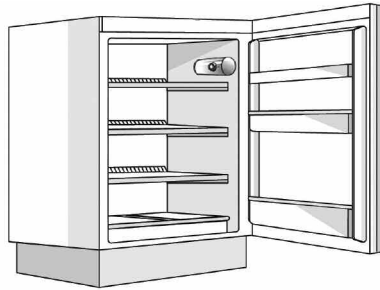

KAIP NAUDOTIS ŽEMOS TEMPERATŪROS SKYRIUMI

Žemos temperatūros skyrius, jei toks yra, pažymėtas

*** žvaigždute.

Rekomenduotinas šaldytų maisto produktų laikymo laikas nurodytas ant pakuotės.

Įsigydami šaldytus maisto produktus:

- Įsitikinkite, kad jų pakuotė nepažeista (užšaldytas maistas pažeistoje pakuotėje gali būti sugedęs). Jei pakuotė išsipūtusi ar turi drėgnų dėmių, gali būti, kad ji nebuvo laikoma optimaliomis sąlygomis ir jau pradėjo atitirpti.
- Apsipirkdami, šaldytus produktus įsigykite paskutinius ir gabenkite juos šilumą izoliuojančiame šaltkrepyje.
- Tokius produktus sudėkite į žemos temperatūros skyrių vos tik grįšite į namus.
- Jei maisto produktai iš dalies atšilo, nebešaldykite jų dar kartą. Suvartokite per 24 valandas.
- Venkite temperatūros pokyčių arba kiek įmanoma juos sumažinkite. Laikykitės ant pakuotės nurodyto naudojimo laiko.
- Visuomet vadovaukitės užšaldytų maisto produktų pakuočių laikymo instrukcijomis.

Ledo kubelių paruošimas

- 3/4 ledukų padėklo užpildykite vandeniu ir padėkite jį žemos temperatūros skyriaus apačioje.

Jei ledukų padėklas prišalo prie žemos temperatūros skyriaus pagrindo, norėdami jį išimti nenaudokite aštrių ar smailių įrankių.

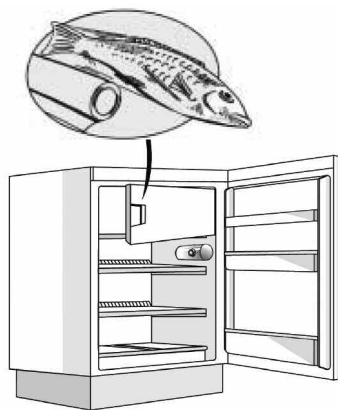

KAIP ATITIRPINTI IR IŠVALYTI ŽEMOS TEMPERATŪROS SKYRIŲ

Kad skyrius veiktų be priekaištų žemos temperatūros skyrių rekomenduojama atitirpinti du kartus per metus arba kai ant jo sienelių susidaro maždaug 3 mm storio ledo sluoksnis.

Jei įmanoma, šaldymo kamerą atitirpinkite, kai ji tuščia.

1. Išimkite maisto produktus iš šaldymo kameros, įvyniokite į laikraštį ir sudėkite kartu vėsioje vietoje arba nešiojamame šaldiklyje.
2. Išjunkite prietaisą iš elektros tinklo lizdo.
3. Palikite dureles atidarytas, kad ištirptų šerkšnas / ledas.
4. Atitirpinimo metu susidariusį vandenį išvalykite kempine.
5. Kamerą valykite kempine, sudrėkinta šiltame vandens ir neutralaus ploviklio tirpale. Nenaudokite abrazyvinių priemonių.
6. Praskalaukite ir kruopščiai nusausinkite.

- **Pastaba. Norėdami nugrandyti ledą nenaudokite aštrių ar smalių įrankių; nemėginkite dirbtinai šildyti žemos temperatūros skyriaus.**



KAIP VALYTI ŠALDYTUVO SKYRIŲ

Šaldytuvo skyrių valykite reguliariai.

Šaldytuvo skyriaus atitirpinimas atliekamas visiškai automatiškai.

Ant galinės šaldytuvo skyriaus sienelės esantis vandens lašai rodo, kad vyksta periodiškasis automatinio atitirpinimo ciklas. Atitirpęs vanduo automatiškai nukreipiamas į išleidimo angą, paskui teka į talpą iš kurios išgaruoja. Kad užtikrintumėte tinkamą atitirpusio vandens pašalinimą, reguliariai valykite atitirpusio vandens išleidimo angą naudodami su prietaisu pristatytą įrankį.

Prieš valydami atjunkite prietaisą nuo elektros tinklo.

- Naudokite drungname vandenyje ir (arba) neutraliame ploviklyje suvilgytą kempinę.
- Nuskalaukite ir nusausinkite minkšta šluoste.

Nenaudokite abrazyvinių priemonių.

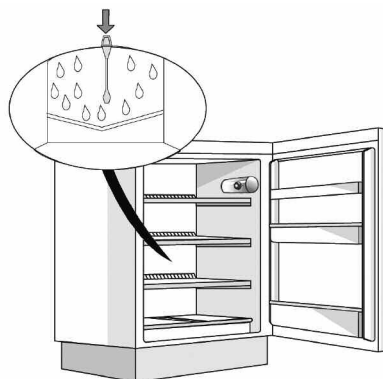

VALYMAS IR PRIEŽIŪRA

- Reguliariai dulkių siurbliu arba šepečiu nuvalykite prietaiso gale esančias ventiliacijos angas ir kondensatorių.
- Išorinius paviršius valykite minkšta šluoste.

Ilgos atostogos

1. Iš šaldytuvo ir žemos temperatūros skyrių išimkite visus produktus.
2. Išjunkite prietaisą iš elektros tinklo lizdo.
3. Atitirpinkite žemos temperatūros skyrių, išvalykite ir nusauskite abu skyrius.
4. Kad nesusidarytų nepageidaujami kvapai, dureles palikite praviras.



ENERGIJOS TAUPYMO PATARIMAI

- Pasirūpinkite, kad prietaiso neveiktų aukšta temperatūra ir tiesioginiai saulės spinduliai bei nestatykite jo arti šildytuvų ar viryklių, nes tai padidina elektros energijos sąnaudas.
- Neuždenkite prietaiso oro įsiurbimo ir išleidimo angų.
- Norėdami atitirpinti maistą, sudėkite jį į šaldytuvą, kad išnaudotumėte atitirpstant maistui išsiskiriantį šaltį.
- Kaip įmanoma rečiau atidarinėkite dureles ir nepalikite jų atidarytų ilgą laiką.
- Nedėkite į šaldytuvą karštų maisto produktų.
- Nepalikite atidarytų žemos temperatūros skyriaus durelių.

GEDIMŲ ŠALINIMO VADOVAS

1. Prietaisas neveikia.

- Gal nutrūko elektros tiekimas?
- Ar kištukas gerai įkištas į tinklo lizdą?
- Ar įjungtas pagrindinis maitinimo jungiklis?
- Ar neperdegė saugikliai?
- Gal termostatas nustatytas į padėtį „-“?

2. Nepakankamai žema temperatūra kameroje.

- Ar durelės tinkamai uždarytos?
- Gal prietaisas stovi arti šilumos šaltinio?
- Ar tinkamai nustatytas termostatas?
- Ar neuždengtos oro cirkuliacijos grotelės?

3. Per žema temperatūra šaldytuvo skyriuje.

- Ar tinkamai nustatytas termostatas?

4. Šaldytuvo skyriaus apačioje kaupiasi vanduo.

- Ar neužsikimšusi atitirpusio vandens išleidimo anga?

5. Neveikia prietaiso apšvietimas.

Patikrinkite 1 problemos sprendimo būdus, tada:

- išjunkite prietaisą iš tinklo lizdo.
- Pakeiskite lempuotę to paties galingumo nauja lempuote (galingumas nurodytas prie lempuotės laikiklio).
- Lempuotės išėmimas: sukite lempuotę prieš laikrodžio rodyklę kaip pavaizduota paveikslėlyje.



6. Per didelis šerkšno sluoksnis žemos temperatūros skyriuje.

- Ar tinkamai uždarytos žemos temperatūros skyriaus durelės?

Pastaba.

- Veikiant prietaisui gali būti girdimi įvairūs garsai (gurguliavimas ir švilpimas dėl šaltnešio išsiplėtimo šaltnešio kontūre...), tai yra normalu.

TECHNINĖS PRIEŽIŪROS CENTRAS

Prieš kreipdamiesi į techninės priežiūros centrą:

1. Pamėginkite problemą pašalinti patys vadovaudamiesi skyriumi „Gedimų šalinimo vadovas“.
2. Išjunkite ir vėl įjunkite prietaisą ir patikrinkite, ar problema išsprendė. Jeigu ne, vėl išjunkite prietaisą ir pakartokite procedūrą po vienos valandos.
3. Jeigu problema išlieka ir atlikus nurodytus veiksmus, kreipkitės į artimiausią techninės priežiūros centrą.

Nurodykite:

- gedimo pobūdį;
- prietaiso modelį;
- techninės priežiūros numerį (numeris po žodžio SERVICE informacinėje lentelėje šviežių daržovių stalčiaus šone);

- savo tikslų adresą;
- savo telefono numerį ir vietovės kodą.

SERVICE 0000 000 00000



Pastaba.

Galima pakeisti durelių atidarymo kryptį. Jei šią procedūrą atlieka techninės priežiūros centre, garantija netaikoma.

MONTAVIMAS

- Įrenkite prietaisą toliau nuo šilumos šaltinių (min. atstumas: 30 cm nuo židinio ir žibalinių viryklių, 3 cm nuo orkaičių ir elektrinių viryklių).
- Prietaisą pastatykite sausoje, gerai vėdinamoje vietoje.
- **Neuždenkite prietaiso ventiliacijos angų.**
- Nuvalykite vidinius paviršius (žr. susijusius sk.).
- Įdėkite pridėtus priedus.

Elektros įvadas

- **Prijungiant elektros maitinimą būtina paisyti vietos reglamentų.**
- Įtampa ir energijos sąnaudos nurodytos duomenų plokštelėje (šviežių daržovių stalčiaus šone).

- **Taisyklėse reikalaujama prietaisą įžeminti. Gamintojas neatsako už asmenų ar gyvūnų traumas nei už turto sugadinimą dėl aukščiau nurodytų procedūrų ir priminimų nesilaikymo.**
- Jei kištukas ir lizdas nėra to paties tipo, kvalifikuotas technikas turi pakeisti lizdą.
- Nenaudokite ilginamųjų laidų ar adapterių.

Prietaiso atjungimas

- Turi būti galima atjungti prietaisą nuo elektros tinklo ištraukiant kištuką arba naudojant prieš elektros lizdą įrengtą dviejų polių jungiklį.

ELEKTROS PRIJUNGIMAS TIK DIDŽIOJOJE BRITANIJOJE IR AIRIJOJE

Dėmesio! Prietaisas turi būti įžemintas.

Saugiklio pakeitimas

Jei šio prietaiso maitinimo kabelis sumontuotas su prijungtu BS 1363A 13 amp kištuku su saugikliu, šio tipo kištuko saugiklį pakeisti naudokite A.S.T.A. patvirtintą BS 1362 tipo saugiklį:

1. Nuimkite saugiklių dangtelį (A) ir išimkite saugiklį (B).
2. Į saugiklių dangtelį įkiškite 13 A saugiklį.
3. Abu sumontuokite kištuke.

Svarbu.

Saugiklių dangtelis turi būti iš naujo uždėdamas, kai saugiklis pakeičiamas, ir, jei pametamas dangtelis, kištuko negalima naudoti be tinkamo dangtelio.

Tinkamas dangtelis atpažįstamas pagal spalvą arba spalvotus žodžius ant pagrindinio kištuko.

Keičiami saugiklių dangčiai parduodami vietinėse elektros prekių parduotuvėse.

Skirta tik naudotojams Airijos Respublikoje

Dėl naudojimo D. Britanijoje pateikta informacija bus dažnai taikoma, bet trečiasis kištuko tipas ir lizdas (2 kontaktų, šoninio įžeminimo) taip pat naudojami.

Kištukinis lizdas ir kištukas (galioja abiem šalims)

Jeį paruoštas kištukas netinka elektros lizdui, susisiekite su techninės priežiūros centru dėl tolesnių instrukcijų.

Nemėginkite pakeisti kištuko patys. Tą atlikti turi kvalifikuotas specialistas, vadovaudamasis gamintojo instrukcijomis ir galiojančiais saugos nurodymais.

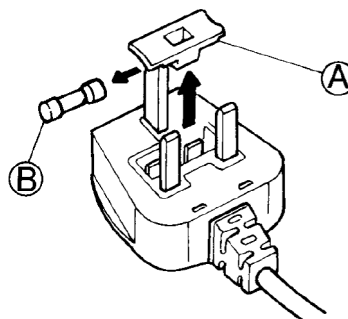

TOOTE KIRJELDUS

A. Külmikusektsioon

1. Köögiviljasahtel
2. Riulid / riulite piirkond
3. Termostaadi nupp / valgustus
4. Ukseriivlid
5. Pudeliriiv
6. Eemaldatav pudelihoidik
7. Nimiplaat (köögiviljasahtli küljel)
8. Jääkuubikute rest
9. Külmkambreriiv

B. Külmkamber ❄️*** (kui on olemas)

■ Kõige jahedam tsoon

■ Kõige vähem külm tsoon

Märkus. Sahtlite arv ja tarvikute disain võib mudelist sõltuvalt erineda. Kõik riulid, ukse lahtrid ja sahtlid on eemaldatavad.

NB! Ärge peske külmiku tarvikuid nõudepesumasinas!

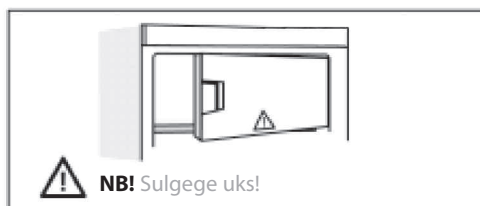
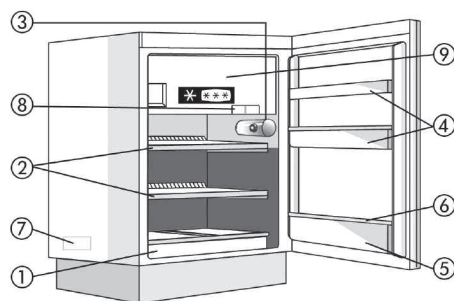
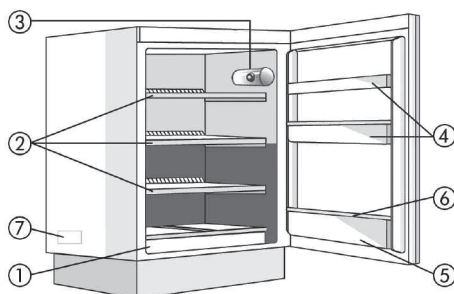

JUHTSEADISED

- A. Termostaadi nupp
- B. Valgustuse lüliti
- D. Termostaadi seade viitemärk
- E. Valgusti pirn

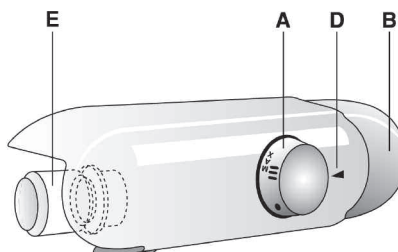

KÜLMIKUSEKTSIOONI KASUTAMINE

See seade on automaatne külmik või külmik koos ******* tärniga külmkambriga.

Külmikusektsiooni sulatamine on täiesti automaatne.

Külmik on mõeldud töötama keskkonnatemperatuuril +16 °C kuni +32 °C.

Külmiku esmakordne sisselülitamine

Pange pistik pistikupessa.

Termostaadinuppu kasutatakse külmikusektsiooni temperatuuri seadmiseks, säilitades külmkambrisi sise temperatuuri.

Temperatuuri seadmine

Sektsiooni temperatuuri muutmiseks keerake termostaadinuppu:

- väiksematele numbritele **1-2/MIN KÕIGE SOOJEMA** sisetemperatuuri saamiseks;
- asendisse **3-4/MED KESKMISE** temperatuuri saamiseks;
- asendisse **5-7/MAX KÕIGE KÜLMEMA** temperatuuri saamiseks.

Kui termostaat on asendis -: külmik ei tööta, valgustus ei põle.

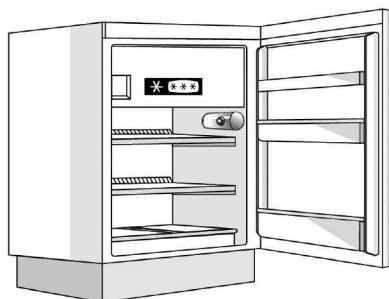
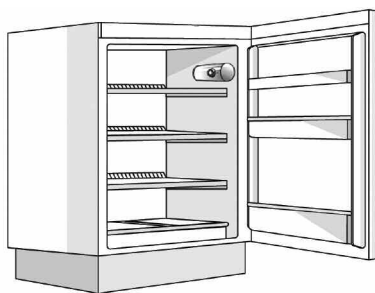

Märkus

Mõlema sektsiooni temperatuuri võivad mõjutada keskkonnatemperatuur, ukse avamise sagedus ja seadme asukoht.

Arvestage neid tingimusi termostaadinupuga temperatuuri määramisel.

Külmikusektsiooni kasutamine

Pange toit seadmesse nii, nagu joonisel näidatud

A. Valmistoit

B. Kala, liha

C. Puu- ja köögiviljad

D. Pudelikud

E. Munad

F. Või, juust ja piimatooted

Märkus

- Riiulite ja külmikusektsiooni tagaseina vahe peab olema vaba, et tagada takistusteta õhuringlus.
- Ärge pange toitu vastu külmikusektsiooni tagaseina.
- Säilitage vedelikke suletud anumates.
- Ka tavatingimustes võib suure veesisaldusega köögiviljade (nt salati) säilitamisel alumistes sahtlites ja/või keskmistel riiulitel moodustuda kondensaat. See ei häiri seadme nõuetekohast tööd. Sellegipoolest soovitame köögiviljad kondensaadi tekke ennetamiseks sisse pakkida.

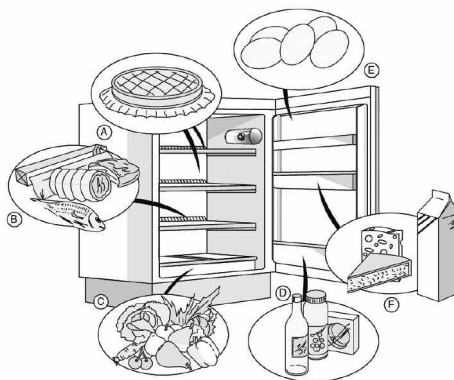

KÜLMKAMBRI KASUTAMINE

Külmkamber (kui on olemas) on    tärniga sektsioon.

Külmutatud toiduainete soovitava säilitusaja leiате toote pakendilt.

Kui ostate külmutatud toiduaineid

- Veenduge, et pakend on terve. Katkises pakendis toiduaine võib olla riknenud. Kui pakend on paisunud või kohati niiske, võib see tähendada, et toitu ei ole säilitatud optimaalsetes tingimustes ja sulamine võib olla juba alanud.
- Kaupluses sisseoste tehes jätke külmutatud toiduained kõige viimaseks ja transportige neid soojusisolatsiooniga külmakotis.
- Pange külmutatud toiduained koju jõudes kohe külmkambrisse.
- Ärge külmutage uuesti toitu, mis on kas või osaliselt sulanud. Tarvitage see ära 24 tunni jooksul.
- Vältige temperatuurikõikumisi või viige need miinimumini.
Jälgige pakendil olevat aegumistähtaega.
- Jälgige alati külmutatud toiduaine pakendil olevaid säilitusjuhiseid.

Jääkuubikute valmistamine

- Täitke jääkuubikurest 3/4 ulatuses veega ja asetage külmkambrі põhjale.

Ärge kasutage külmkambrі **põhja** külge kinni külmunud jääkuubikuresti eemaldamiseks teravaid esemeid!

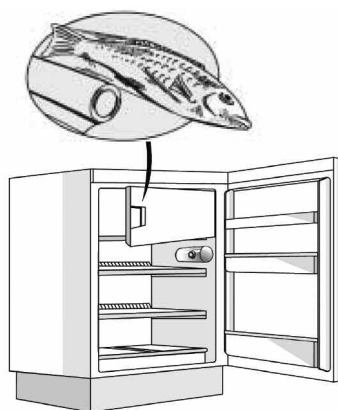

KÜLMKAMBRI SULATAMINE JA PUHASTAMINE

Et tagada optimaalse töö, soovitame külmkambri sulatada vähemalt kaks korda aastas ja siis, kui jää paksus seintel ulatub 3 millimeetrit.

Võimaluse korral sulatage sügavkülmik siis, kui see on peaaegu tühi.

1. Võtke toiduained sügavkülmikust välja, keerake ajalehe sisse ja pange kõik koos jahedasse kohta või kaasaskantavasse külmikusse.
2. Võtke pistik seinakontaktist välja.
3. Jätke uks lahti, et jää saaks sulada.
4. Eemaldage sulamisvesi käsnaga.
5. Puhastage sektsioon sooja vee ja neutraalse pesuvahendi lahuses niisutatud käsnaga. Ärge kasutage abrasiivseid tooteid.
6. Loputage ja kuivatage hoolikalt.

- **NB! Ärge kasutage jää kraapimiseks teravaid metallesemeid! Ärge kuumutage külmkambrit kunstlikult!**



KÜLMIKUSEKTSIOONI PUHASTAMINE

Puhastage aeg-ajalt külmikusektsiooni sisemust.

Külmikusektsiooni sulatamine on täiesti automaatne.

Veepiisad külmikusektsiooni tagaseinal näitavad, et käimas on automaatne perioodiline jääeemaldus. Sulatusvesi juhitakse automaatselt äravooluavasse ja kogutakse seejärel mahutisse, kust see aurustub.

Et sulatusvesi saaks korralikult ära voolata, puhastage äravooluava regulaarselt, kasutades selleks seadmega kaasapandud tööriista.

Lahutage seade enne puhastamist vooluvõrgust.

- Kasutage käesooja vee ja/või neutraalse pesuvahendiga niisutatud käsnaga.
- Loputage ja kuivatage pehme lapiga.

Ärge kasutage abrasiivseid vahendeid!

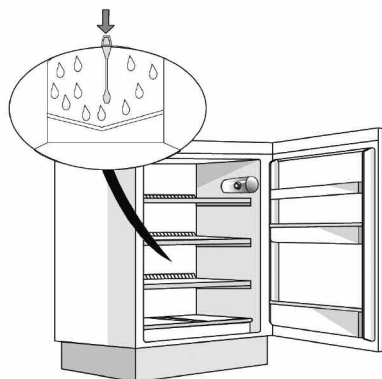

PUHASTAMINE JA HOOLDUS

- Puhastage seadme tagaküljel olevaid õhutusavasid ja kondensaatorit regulaarselt tolmuimeja või harjaga
- Puhastage seade väljast pehme lapiga

Pikad seisuperioodid

1. Tühjendage külmik ja külmkamber.
2. Võtke pistik seinakontaktist välja.
3. Sulatage külmkamber. Puhastage ja kuivatage mõlemad sektsioonid.
4. Jätke uksed lahti, et vältida ebameeldiva lõhna teket.



ENERGIA SÄÄSTMINE

- Vältige seadme kokkupuudet kõrge temperatuuri ja otsese päikesevalgusega. Ärge pange seda küttekehade või pliitide lähedusse, sest sellisel juhul suureneb seadme energiatarve.
- Ärge blokeerige seadme õhu sisse- ja väljalaskeavasid.
- Toidu sulatamiseks pange see külmikusse, et kasutada ära sulava toidu jahutavat mõju.
- Avage ust võimalikult harva ja lühidalt.
- Ärge pange külmikusse kuuma toitu!
- Ärge jätke külmkambri ust lahti!

RIKKEOTSING

1. Seade ei tööta.

- Kas vool on ära?
- Kas pistik on korralikult pistikupesas?
- Kas toitelüliti on sisse lülitatud?
- Kas kork on läbi põlenud?
- Kas termostaat on asendis •?

2. Sektsioonide temperatuur ei ole piisavalt madal.

- Kas uksed on korralikult kinni?
- Kas seade paikneb kuumusallika läheduses?
- Kas termostaadi seade on õige?
- Kas õhuringluse võred on ummistunud?

3. Külmikusektsiooni temperatuur on liiga madal.

- Kas termostaadi seade on õige?

4. Külmikusektsiooni põhja koguneb vett.

- Kas sulamisvee äravooluava on ummistunud?

5. Sisemine valgustus ei tööta.

Kontrollige 1. punktis soovitatud asju ja kui sellest ei ole abi, toimige nii.

- Võtke pistik seinakontaktist välja.
- Asendage lamp teise, sama võimsuse või max võimsusega lambiga (märgitud lambipesa lähedal).
- Lambi eemaldamiseks keerake see vastupäeva lahti, nagu joonisel näidatud.



6. Külmkambris tekib liiga palju jääd.

- Kas külmkambriga uks on korralikult kinni?

Märkus

- Mitmesugused hääled (jahutusahela paisumisest tingitud mulisemine ja sisin jms) on seadme töö ajal normaalsed.

TEENINDUS

Enne garantiiremonditeenindusse pöördumist

1. Vaadake, ehk suudate probleemi ise tõrkeotsingu juhiste abil lahendada.
2. Lülitage seade välja ja uuesti sisse, et näha, kas probleem püsib. Kui jah, lülitage seade uuesti välja ja korrake toimingut uuesti tunni aja möödudes.
3. Kui probleem pärast seda ikka püsib, võtke ühendust garantiiremonditeenindusega.

Teatage:

- probleemi olemus;
- seadme mudel;
- hooldusnumber (number seadme taga oleval nimiplaadil pärast sõna SERVICE);
- teie täielik aadress;

- teie telefoninumber ja suunakood.

SERVICE 0000 000 00000



Märkus

Ukse avanemise suunda saab vahetada. Selle töö tegemine garantiiremonditeeninduses ei kuulu garantii alla.

PAIGALDAMINE

- Paigaldage seade kuumusallikatest eemale (min vahekaugus süte või petrooleumiga köetavast pliidist 30 cm, tavalisest ahjust või elektripliidist 3 cm).
- Paigaldage seade hea ventilatsiooniga kuiva kohta.
- **Ärge blokeerige seadme õhutusavasid.**
- Puhastage sisemus (vt vastavaid peatükke).
- Paigaldage kaasapandud tarvikud.

Elektriühendus

- **Elektriühendused tuleb teha vastavalt kohalikele ohutuseeskirjadele.**
- Pinge ja voolutarve on märgitud andmeplaadile köögiviljasahtli küljel.
- **Eeskirjade kohaselt peab seade olema**

maandatud. Tootja loobub igasugusest vastutusest inimestele või loomadele tekitatud vigastuste või varalise kahju eest, mis on põhjustatud nende eeskirjade eiramisest.

- Kui pistik ei sobi pistikupesaga, laske kvalifitseeritud elektrikul pistikupesa välja vahetada.
- Ärge kasutage pikendusjuhtmeid ega harupesi!

Seadme elektritoite katkestamine

- Seadme elektritoidet peab olema võimalik katkestada pistiku eemaldamisega pistikupesast või pistikupesa ette paigaldatud kahe poolusega lüliti abil.

ELEKTRIÜHENDUSED AINULT ÜHENDKUNINGRIIGIS JA IIRIMAAL

Hoiatus – see seade peab olema maandatud!

Kaitsme vahetamine

Kui seadme toitejuhe on varustatud BS 1363A 13 A kaitsmega pistikuga, kasutage sellist tüüpi pistikus kaitsme vahetamiseks A.S.T.A. heakskiidetud BS 1362 tüüpi kaitset ja tegutsege nii.

1. Eemaldage kaitsme kate (A) ja kaitse (B).
2. Paigaldage 13 A kaitse kaitsmekattesse.
3. Paigaldage mõlemad tagasi pistikusse.

Tähtis!

Kaitsme kate tuleb kaitsme vahetamisel tagasi panna; kaitsmekatte kaotamine korral ei tohi pistikut kasutada enne, kui on paigaldatud õige asendusosa.

Õige asendusosa tunnete ära pistiku alusel olevast värvilisest siseosast või värvilistest reljeefsetest sõnadest.

Varu-kaitsmekatted on saadaval elektritarvete kaupluses.

Ainult liri Vabariigis

Sageli kehtib Suurbritannia kohta käiv teave, kuid kasutatakse ka kolmandat tüüpi pistikut ja pistikupesa, kahe kontaktiga ja külgmaanduse tüüpi.

Pistikupesa/pistik (kehtib mõlemas riigis)

Kui paigaldatud pistik ei sobi teie pistikupessa, võtke täiendavate juhiste saamiseks ühendust teenindusega. Ärge üritage ise pistikut vahetada! Seda peab tegema kvalifitseeritud tehnik vastavalt tootja juhistele ja kehtivatele ohutusnõuetele.

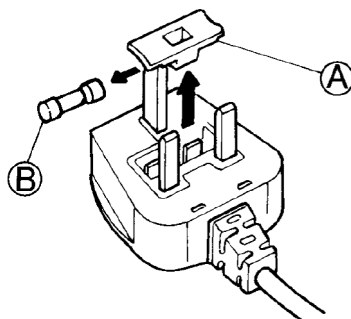

ОПИСАНИЕ НА ПРОДУКТА

A. Отделение на хладилника

1. Чекмедже за плодове и зеленчуци
2. Рафтове/Зона за рафтове
3. Комплект термостат с лампичка
4. Кути на вратичката
5. Поставка за бутилки
6. Подвижен ограничител за бутилки
7. Информационна табелка (поставена отстрани на чекмеджето за плодове и зеленчуци)
8. Формичка за кубчета лед
9. Вратичка на отделението за ниски температури

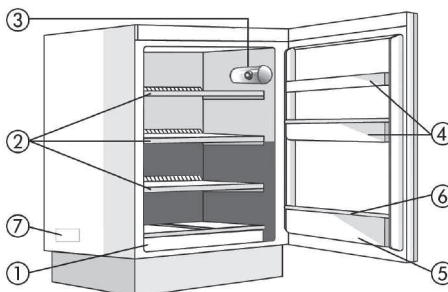

B. Отделение за ниска температура (ако

***** има такова)**

- Най-студената зона
- По-малко студена зона

Забележка: Броят на рафтовете и типа на принадлежностите може да варира в зависимост от модела. Всички рафтове, поставки на вратичката и поставки мога да се свалят.

Важно: принадлежностите на хладилника не трябва да се мият в съдомиялна машина.

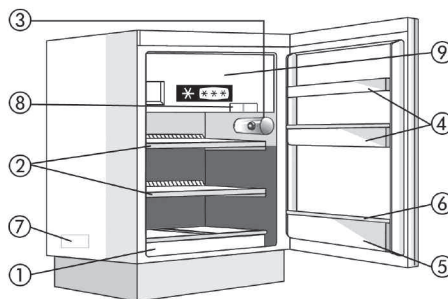

ОРГАНИ ЗА УПРАВЛЕНИЕ

- A. Бутон на термостата
- B. Мигаща лампичка
- D. Белег за отчитане на положението на термостата
- E. Крушка на лампичката

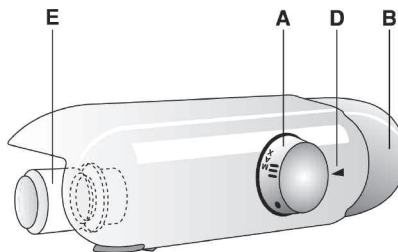

КАК ФУНКЦИОНИРА ОТДЕЛЕНИЕТО НА ХЛАДИЛНИКА

Този уред представлява автоматичен хладилник или хладилник с отделение за ниска температура, означено с **✳️** звездички.

Обезскрежаването на отделението на хладилника е напълно автоматично.

Хладилникът може да функционира при температура на околната среда от +16°C до +32°C.

Включване на хладилника

Включете щепсела на уреда в контакта на електрозахранването.

Бутонът на термостата се използва за настройване на температурата в отделението на хладилника, както и да се поддържа температурата в отделението с ниска температура.

Регулиране на температурата

Ако трябва да регулирате температурата в отделението на хладилника, завъртете копчето за регулиране на термостата:

- на по-малките числа **1-2/MIN** за **УМЕРЕНО НИСКИ** вътрешни температури;
- на числа **3-4/MED** за **СРЕДНА** температура;
- на числа **5-7/MAX** за **НАЙ-НИСКА** температура.

При термостат, настроен на **•**: функциите на уреда и осветлението се прекъсват.

Забележка:

Температурата на околната среда, честотата на отваряне на вратичката и позицията на уреда, могат да повлияят на температурите вътре в двете отделения.

Положенията на термостата трябва да се променят в съответствие с тези фактори.

Как да се съхраняват хранителните продукти в отделението на хладилника

Нареждайте продуктите, както е показано на фигурата

- A.** Готвени ястия
- B.** Риба, меса
- C.** Плодове и зеленчуци
- D.** Бутилки
- E.** Яйца
- F.** Масло, млечни изделия, сирене

Забележка:

- Разстоянието между рафтовете и задната стена на хладилника осигурява свободна циркулация на въздуха.
- Не поставяйте храна в пряко съприкосновение със задната стена на отделението на хладилника.
- Съхранявайте течностите в затворени съдове.
- Дори при нормални условия, съхраняването на зеленчуци с високо съдържание на вода (напр.: салата) да предизвика образуването на кондензат в долните чекмеджета и/или по междинните рафтове; това не пречи на правилното функциониране на уреда. Във всеки случай, препоръчваме да се опакова зеленчука, за да се избегне образуването на кондензат.

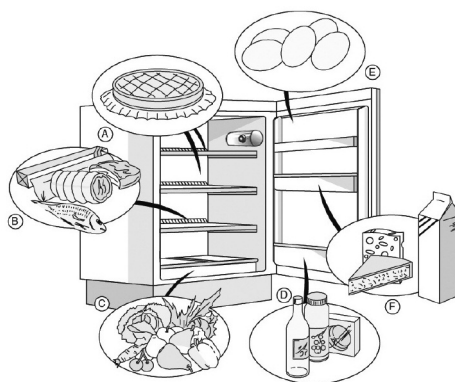
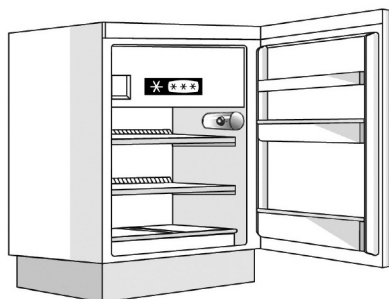
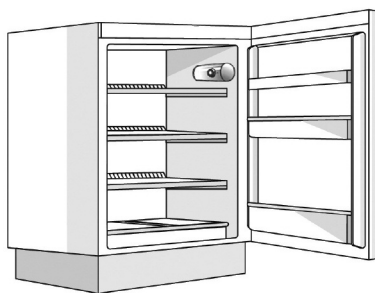

КАК ФУНКЦИОНИРА ОТДЕЛЕНИЕТО ЗА НИСКА ТЕМПЕРАТУРА

Отделението с ниска температура, ако има такова, е означено с **✱❄❄❄** звездички.

За периода на съхранение на замразени хранителни продукти, вижте какво е посочено на опаковките на продуктите.

При закупуване на замразена храна:

- Уверете се, че опаковката или пакетът са цели, тъй като продуктите може да се развалят. Ако опаковката изглежда надута или с мокри петна, може да не е била съхранявана при оптималните условия и размразяването може вече да е започнало.
- Когато пазарувате, купувайте замразените храни накрая на пазаруването и ги транспортирайте в изолирана термо чанта.
- Когато стигнете у дома си, веднага поставете замразените продукти в отделението за ниска температура.
- Ако храните са се размразили дори частично, не ги замразявайте отново. Консумирайте в рамките на 24 часа.
- Избягвайте или намалявайте до минимум температурните промени. Спазвайте датата на изтичане на срока на годност на опаковката.
- Винаги спазвайте инструкциите, указани върху опаковката за съхраняване на замразени продукти.

Правене на ледени кубчета

- Напълнете формичката за лед до 3/4 с вода и я поставете на дъното на отделението за ниска температура.

Ако формичката за образуване на лед, залепне на **дъното** на отделението за ниска температура, не използвайте остри или режещи предмети за отлепването ѝ.

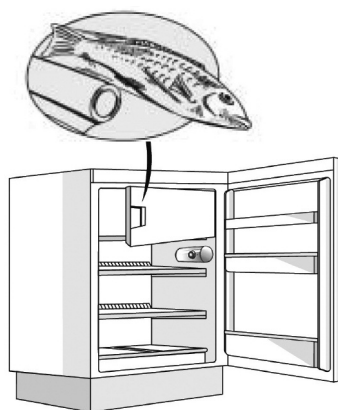

ОБЕЗСКРЕЖАВАНЕ И ПОЧИСТВАНЕ НА ОТДЕЛЕНИЕТО ЗА НИСКА ТЕМПЕРАТУРА

За едно перфектно функциониране, Ви препоръчваме да се извършва обезскрежаване на отделението за ниска температура, когато образувалия се по стените лед достигне дебелина около 3 mm, или, във всеки случай, поне 2 пъти в годината.

Препоръчва се, да се извършва обезскрежаване, когато запасите са минимални.

1. Отворете вратичката и извадете всички храни, като ги опаковате във вестник и ги оставите допреди една до друга на възможно най-студено място или в хладилна чанта.
2. Изключете уреда от електрическата мрежа.
3. Оставете вратичката отворена, за да се разтопи скрежът/ледът.
4. Попийте с гъба водата, която се образува при обезскрежаване.
5. Почистете с гъба напоена в разтвор на хладка вода и неутрален миялен препарат. Не използвайте абразивни вещества.
6. Изплакнете и подсушете.

- **Забележка:** Не използвайте остри предмети или метални остриета за сваляне на скреж не стопляйте изкуствено отделението на хладилника.

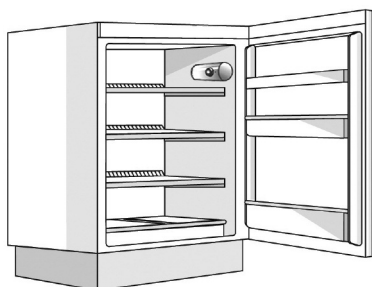

ПОЧИСТВАНЕ НА ОТДЕЛЕНИЕТО НА ХЛАДИЛНИКА

Почиствайте периодично отделението на хладилника.

Обезскрежаването на отделението на хладилника е напълно автоматично.

Периодичното появяване на водни капки върху задната вътрешна стена на отделението на хладилника е свидетелство за фазата на автоматично обезскрежаване. Водата от обезскрежаването се отвежда към отвор за оттичане, след което се събира в един съд, откъдето се изпарява.

Почиствайте редовно вътрешността на отвора за оттичане на водата от обезскрежаване, като използвате предоставения прибор, за да се гарантира постоянното и правилно изтичане на водата от обезскрежаване. Преди да извършите каквато и да било операция по почистване, изключете уреда от електрическата мрежа.

- Използвайте гъба, натопена в хладка вода с неутрален миялен препарат.
- Изплакнете и избършете с мека кърпа.

Не използвайте абразивни вещества.

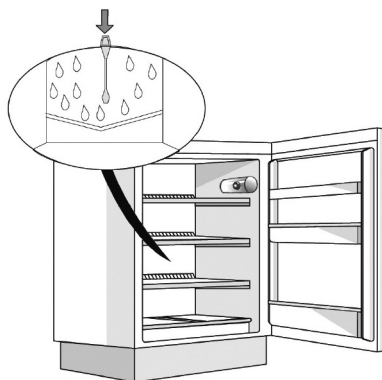

ПОЧИСТВАНЕ И ПОДДРЪЖКА

- Периодично почиствайте вентилационните отвори и кондензатора, разположен в задната част на уреда, с помощта на прахосмукачка или четка
- Почиствайте външната част с мека кърпа

При продължителни отсъствия

1. Изпразнете отделенията на хладилника и фризера.
2. Изключете уреда от електрическата мрежа.
3. Обезскрежете отделението за ниска температура, почистете и подсушете и двете отделения.
4. Оставете вратите отворени, за да избегнете образуването на лоши миризми.

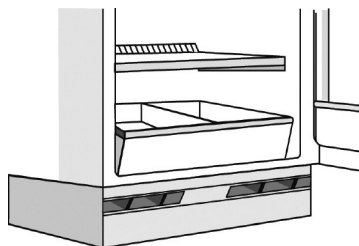

СЪВЕТИ ЗА ИКОНОМИЯ НА ЕНЕРГИЯ

- Избягвайте излагането на уреда на много високи температури, слънчеви лъчи, или в близост до калорифери или печки, тъй като може да се увеличи потреблението на електроенергия.
- Не закривайте отворите за вентилация или за изпускане на въздух.
- За да размразите храните, поставете ги в хладилника, използвайки по такъв начин ниската температура, отделена от замразения продукт.
- Ограничете колкото е възможно времето на отваряне на вратичката.
- Не поставяйте в отделениято на хладилника все още топли храни.
- Не оставяйте отворена вратичката на отделениято за ниска температура.

ОТСТРАНЯВАНЕ НА НЕИЗПРАВНОСТИ

1. Уредът не работи.

- Имало ли е прекъсване на електрозахранването?
- Щепселът правилно ли е включен в контакта?
- Включен ли е главният прекъсвач?
- Има ли изгорял предпазител?
- Настроен ли е термостатът на •?

2. Температурата във вътрешността на отделенията не е достатъчно ниска.

- Добре ли са затворени вратичките?
- Монтиран ли е уредът близо до източник на топлина?
- Правилно ли е настроен термостатът?
- Блокирани ли са вентилационните решетки?

3. Температурата във вътрешността на отделението на хладилника е твърде ниска.

- Правилно ли е настроен термостатът?

4. Има вода на дъното на отделението на хладилника.

- Запушена ли е тръбата за изтичане на водата от обезскрежаването?

5. Вътрешното осветление не работи.

Извършете първо проверките в точка 1, а след това:

- Изключете уреда от електрозахранването.
- Сменете крушката с такава със същата максимална мощност във ватове, указана до осветителното тяло.
- За да смените крушката: развийте я обратно на часовниковата стрелка, както е показано на фигурата.



6. Прекомерно образуване на скреж в отделението за ниски температури.

- Добре ли се затваря вратичката на отделението за ниска температура?

Забележка:

- Трябва да се считат за нормални евентуални промени в шума (бълбукащи звуци, духане.....), произтичащи от нормалното функциониране на хладилника.

СЛЕДПРОДАЖБЕНО ОБСЛУЖВАНЕ

Преди да се обърнете към Сервиза за поддръжка:

1. Уверете се, че не е възможно да отстраните неизправността сами (вж. "Отстраняване на неизправности").
2. Включете отново уреда, за да проверите дали неизправността не е преодоляна. Ако резултатът е отрицателен, изключете уреда отново и след един час повторете операцията.
3. Ако резултатът отново е отрицателен, обадете се в Сервиза за поддръжка.

Съобщете:

- описание на неизправността,
- модела на уреда,
- сервизния номер (цифрата, която се намира след думата SERVICE върху идентификационната табелка, поставена

отстрани на чекмеджето за плодове и зеленчуци),

- пълния си адрес,
- телефонния си номер и кода за междуградско избиране.

SERVICE 0000 000 00000



Забележка:

Посоката на отваряне на вратичката може да се промени. Тази операция се извършва от отдела за следпродажбено обслужване и не се покрива от гаранцията.

МОНТИРАНЕ

- Не монтирайте уреда близо до източник на топлина (минимални разстояния: 30 cm от печка на въглища или нафтова печка, 3 cm от фурни и електрически печки).
- Монтирайте уреда на сухо и добре проветрено място.
- **Не запушвайте вентилационните отвори.**
- Почистете уреда отвътре (виж съответните глави).
- Монтирайте предоставените принадлежности.

Свързване към електрическата мрежа

- **Свързването към електрическата мрежа трябва да се извършва в съответствие с местните нормативни разпоредби.**
- Данните, отнасящи се до напрежението и погълнатата мощност, са посочени на идентификационната табелка, отстрани на чекмеджето за плодове и зеленчуци.

- **Заземяването на уреда е задължително по закон. Производителят не носи никаква отговорност при евентуални наранявания или щети на хора, животни или предмети, произтекли от неспазването на указаните по-горе норми.**
- Ако щепселът не е от подходящ тип, той трябва да бъде заменен от квалифициран техник.
- Не използвайте удължители или адаптери

Прекъсване на електрозахранването

- Прекъсването на електрозахранването трябва да бъде възможно чрез изваждане на щепсела от контакта или чрез двуполусен прекъсвач, свързан преди контакта.

СВЪРЗВАНЕ КЪМ ЕЛЕКТРИЧЕСКАТА МРЕЖА САМО ЗА ВЕЛИКОБРИТАНИЯ И ИРЛАНДИЯ

Предупреждение – този уред трябва да бъде заземен

Смяна на предпазител

Ако мрежовият проводник на този уред е снабден с щепсел с предпазител BS 1 363A 13 ампера, за да смените предпазителя при този тип щепсел, използвайте одобрен предпазител A.S.T.A. за тип BS 1362 и процедирайте както следва:

1. Свалете капачката на предпазителя (A) и предпазителя (B).
2. Поставете предпазителя 13A в капака на предпазителя.
3. Монтирайте отново предпазителя и капака в щепсела.

Важно:

Капачката на предпазителя трябва да бъде поставена отново, когато се сменя предпазителя и, ако е загубена капачката на предпазителя, щепселът не трябва да се използва, докато не се постави правилната заменена част. Правилната замяна се определя от цвета на вложката или от цвета шампован с думи в основата на щепсела.

Капази за предпазители може да намерите в местния магазин за електрочасти.

Само за Република Ирландия

Информацията, дадена за Великобритания, в повечето случаи е приложима, но се използва и трети тип щепсел и контакт, 2-щифтов, със странично заземяване.

Контакт/щепсел (валидно за двете държави)

Ако поставеният щепсел не е подходящ за Вашия контакт, се свържете с отдела за следпродажбено обслужване за допълнителни инструкции. Не се опитвайте да сменяте щепсела сами. Тази процедура трябва да се извърши от квалифициран електротехник в съответствие с инструкциите на производителя и последните разпоредби за безопасност.

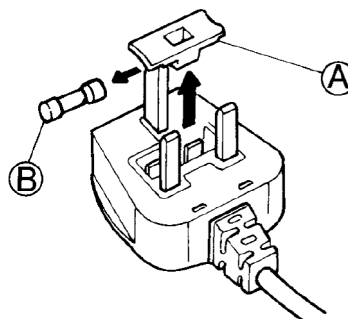

OPIS PROIZVODA

A. Hladnjak

1. Ladica za voće i povrće
2. Police / područje polica
3. Termostat i svjetlo
4. Duboke police u vratima
5. Pretinac za boce
6. Pomični držač za boce
7. Matična pločica (nalazi se sa strane uz ladicu za voće i povrće)
8. Posudica za led
9. Vrata odjeljka niske temperature

B. Odjeljak niske temperature, s , ako je uređaj opremljen

 Najhladnija zona

 Najmanje hladna zona

Napomena: broj polica i oblik pribora mogu se razlikovati u ovisnosti o modelu. sve police, pretince na vratima i rešetke može se izvaditi.

Važno: dodatne dijelove hladnjaka ne smije se prati u perilici posuđa.

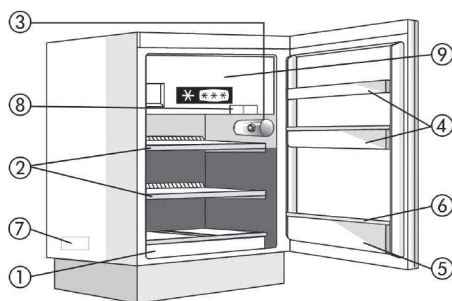
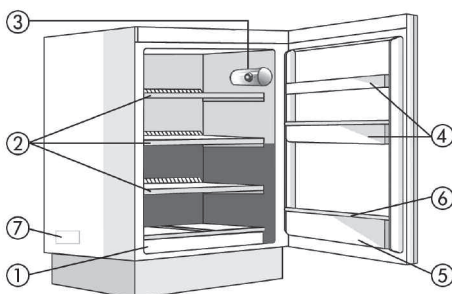

KONTROLE

- A. Gumb termostata
- B. Dugme za svjetlo
- D. Znak za određivanje položaja termostata
- E. Žaruljica

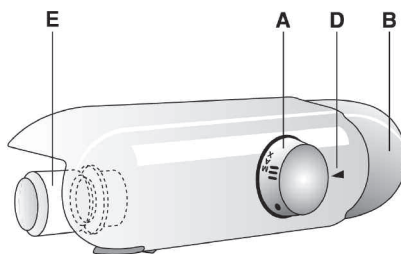

KAKO STAVITI U RAD HLADNJAK

Ovaj uređaj je automatski hladnjak ili hladnjak s odjeljkom niske temperature s **✳️** zvjezdica. **Odmrzavanje odjeljka hladnjaka u potpunosti je automatsko.**

Hladnjak može raditi na temperaturi prostorije od +16°C do +32°C.

Uključivanje hladnjaka

Uključite utikač u električnu utičnicu.

Gumb termostata upotrebljava se za podešavanje temperature odjeljka hladnjaka kojom se održava temperatura u odjeljku niske temperature.

Podešavanje temperature

Ako želite promijeniti temperaturu u odjeljku, okrenite gumb za podešavanje termostata

- na niže brojeve **1-2/MIN** za **MANJE HLADNE** unutrašnje temperature;
- na **3-4/MED** za **SREDNJU** temperaturu;
- za **5-7/MAX** za **NAJHLADNIJU** temperaturu.

Termostat na **0**: funkcije uređaja i osvjtljenje su zaustavljeni.

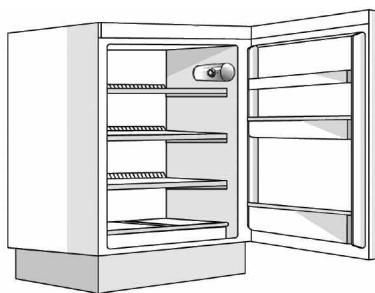

Napomena:

temperatura prostorije, učestalost otvaranja vrata i položaj aparata mogu utjecati na temperaturu u unutrašnjosti dvaju odjeljaka.

Položaj termostata treba mijenjati u funkciji tih čimbenika.

Kako čuvati hranu u odjeljku hladnjaka:

Stavite namirnice kako je prikazano na crtežu sa strane

- A** Pripremljene namirnice
- B** Riba, meso
- C** Voće i povrće
- D** Boce
- E** Jaja
- F** Maslac, mliječni proizvodi, sirevi

Napomena:

- udaljenost policica od stražnje unutarnje stjenke hladnjaka osigurava slobodno kruženje zraka.
- hranu ne stavljajte u izravan dodir sa stražnjom stjenkom hladnjaka.
- tekućine čuvajte u zatvorenim posudama.
- čak i u normalnim uvjetima spremanje povrća s visokim sadržajem vode (npr.: zelena salata) može prouzročiti kondenzaciju u donjim ladicama i/ili na srednjim policama; to neće ugroziti ispravan rad uređaja. Pa ipak, kako bi se izbjegla pojava kondenzacije, preporučujemo omatanje povrća.

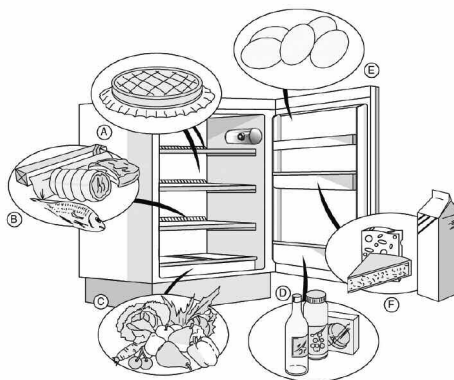

NAČIN POKRETANJA ODJELJKA NISKE TEMPERATURE

Odjeljak niske temperature, ako je uređaj njime opremljen, je odjeljak s * zvjezdica.**

Preporučena vremena čuvanja zamrznutih namirnica potražite na pojedinačnim pakiranjima zamrznutih namirnica.

Pri kupnji zamrznutih prehrambenih proizvoda:

- provjerite da pakiranje nije oštećeno jer bi to moglo umanjiti kvalitetu proizvoda. Ako je pakiranje napuhano ili se vide vlažne mrlje, to znači da proizvod nije čuvan u najpovoljnijim uvjetima i moguće je da je već počeo odmrzavanje.
- prilikom kupovine, kupovinu zamrznutih namirnica ostavite za kraj i nosite ih u torbama s toplinskom izolacijom.
- namirnice stavite u odjeljak niske temperature čim dođete kući.
- ako su se namirnice odmrznule, pa čak i djelomično, nemojte ih ponovno zamrzavati. Konzumirajte ih u roku od 24 sata.
- promjene temperature izbjegavajte ili smanjite na minimum.
Poštujte datum roka trajnosti koji se nalazi na pakiranju.
- uvijek slijedite upute za čuvanje na pakiranjima zamrznutih jela.

Pravljenje kockica leda

- Posudice za led napunite do 3/4 vodom i postavite na dno odjeljka niske temperature.

Ne upotrebljavajte oštre ili šiljate predmete za odvajanje posudice ako se ona zalijepi na **dno** odjeljka niske temperature.

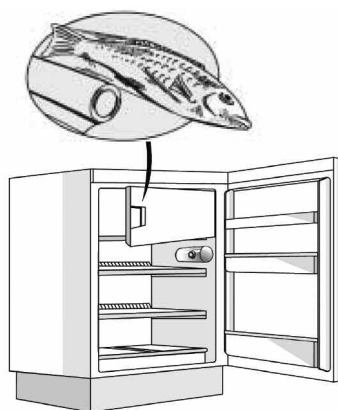

NAČIN ODMRZAVANJA I ČIŠĆENJA ODJELJKA NISKE TEMPERATURE

Preporučujemo, za optimalan rad, da se odjeljak niske temperature odmrzava najmanje dva puta godišnje ili kada sloj leda na stjenkama dosegne debljinu od oko 3 mm.

Savjetujemo da odmrzavanje izvršite kada su zalihe namirnica najmanje.

1. Otvorite vrata i izvadite sve namirnice umotavši ih u novinski papir u bliskom međusobnom kontaktu i ponovno ih odložite na vrlo hladno mjesto ili u termo torbu.
2. Iskopčajte uređaj iz napajanja.
3. Ostavite vrata otvorena kako bi se led otopio.
4. Vodu odmrzavanja uklonite spužvom.
5. Odjeljak očistite spužvom natopljenom otopinom tople vode i neutralnog deterdženta. Nemojte koristiti abrazivna sredstva.
6. Isperite i detaljno osušite.

- **Napomena: Za uklanjanje leda ne upotrebljavajte oštre ili šiljate metalne predmete; ne zagrijavajte umjetno odjeljak niske temperature.**



NAČIN ČIŠĆENJA HLADNJAKA

Redovno čistite hladnjak.

Odmrzavanje odjeljka hladnjaka u potpunosti je automatsko.

Povremena pojava kapljica vode na stražnjoj unutarnjoj stijenci hladnjaka ukazuje na automatsko odleđivanje. Odmrznuta voda se automatski odvodi u ispusni otvor pa u spremnik, gdje ishlapi.

Alatom u dostavi redovno čistite otvor za odvod odleđene vode iznutra: tako se jamči stalno i ispravno odvođenje odleđene vode.

Prije obavljanja bilo kakvog čišćenja, iskopčajte uređaj iz električne mreže.

- Upotrijebite spužvu navlaženu otopinom mlake vode i/ili neutralnog deterdženta.
- Isperite i osušite mekom krpom.

Nemojte koristiti abrazivna sredstva.

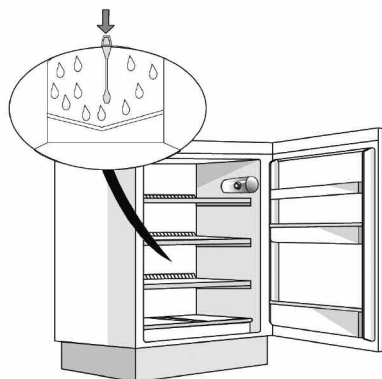

ČIŠĆENJE I ODRŽAVANJE

- Rešetke za prozračivanje i kondenzator na stražnjem dijelu uređaja redovito čistite usisivačem ili četkom
- Vanjski dio čistite mekom krpom

U slučaju dužeg odsustva

1. Ispraznite hladnjak i odjeljke niske temperature.
2. Iskopčajte uređaj iz napajanja.
3. Odledite odjeljak niske temperature te očistite i osušite oba odjeljka.
4. Vrata ostavite otvorenima da biste spriječili nastanak neugodnih mirisa.

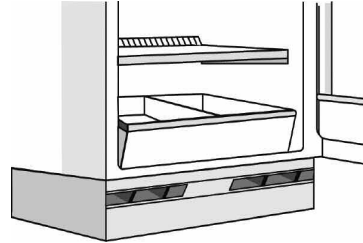

SAVJETI ZA UŠTEDU ENERGIJE

- Izbjegavajte izlaganje uređaja vrlo visokim temperaturama i izravnoj sunčevoj svjetlosti i ne postavljajte ga u blizini grijala ili kuhala jer se time povećava potrošnje energije.
- Ne zaklanjajte otvore za ulaz ili izlaz zraka na uređaju.
- Namirnice koje trebate odmrznuti stavite u hladnjak iskorištavajući tako na najbolji način nisku temperaturu zamrznutih namirnica.
- Ograničite koliko je god moguće učestalost i trajanje otvaranja vrata.
- Vruće namirnice ne stavljajte u hladnjak.
- Vrata odjeljka niske temperature ne ostavljajte otvorenima.

VODIČ ZA UTVRĐIVANJE KVAROVA

1. Uređaj ne radi.

- Je li nestalo struje ?
- Je li utikač pravilno umetnut u utičnicu?
- Je li glavni prekidač uključen?
- Je li pregorio osigurač?
- Je li termostat postavljen na •?

2. Temperatura u odjeljcima nije dovoljno niska.

- Jesu li vrata ispravno zatvorena?
- Nalazi li se uređaj u blizini izvora topline?
- Je li postavka termostata ispravna?
- Je li kruženje zraka kroz rešetke zapriječeno?

3. Temperatura u hladnjaku je preniska.

- Je li postavka termostata ispravna?

4. Voda se nakuplja na dnu odjeljka hladnjaka.

- Je li blokiran odvod vode odleđivanja?

5. Unutarnje svjetlo ne radi.

Provedite kontrolu 1. problema, a zatim:

- Iskopčajte uređaj iz struje.
- Zamijenite žarulju novom iste ili maksimalne snage u watima, navedenoj u blizini držača žarulje.
- Uklanjanje žarulje: odvijte u smjeru suprotnom od smjera kazaljke na satu kao što je prikazano na slici.



6. Pretjerano stvaranje leda u odjeljku niske temperature.

- Jesu li vrata odjeljka niske temperature ispravno zatvorena?

Napomena:

- Normalno je da uređaj stvara niz zvukova (grgljanje i ispuhivanje uslijed ekspanzije kruga hlađenja..) tijekom normalnog ciklusa rada.

POSTPRODAJNI SERVIS

Prije no što se javite Službi za tehničku podršku:

1. Pogledajte možete li sami riješiti problem uz pomoć prijedloga danih u Vodiču za utvrđivanje kvarova.
2. Ponovno uključiti uređaj kako biste se uvjerali da je problem riješen. U slučaju negativnog ishoda, ponovno iskopčajte aparat i nakon sat vremena ponovite isti postupak.
3. Ako je ishod ponovno negativan, obratite se Servisnoj službi.

Navedite:

- vrstu greške,
- model uređaja,
- servisni broj (broj koji se nalazi iza riječi

SERVICE na nazivnoj pločici sa strane ladice za očuvanje svježine),

- svoju punu adresu,
- broj telefona i pozivni broj.

SERVICE 0000 000 00000



Napomena:

Smjer otvaranja vrata može se promijeniti. Ako tu radnju izvrši Postprodajni servis, nije pokrivena jamstvom.

POSTAVLJANJE

- Uređaj ne postavljajte u blizinu izvora topline (najmanja udaljenost: 30 cm od peći na kruta goriva i naftu, 3 cm od pećnica i električnih štednjaka).
- Uređaj postavite na suho mjesto s dobrom ventilacijom.
- **Ne zaklanjajte otvore za zrak uređaja.**
- Očistite unutrašnjost (pogledajte odgovarajuća poglavlja).
- Postavite isporučenu dodatnu opremu.

Priključivanje na električnu mrežu

- **Električni priključci moraju biti usklađeni s lokalnim propisima.**
- Napon i potrošnja navedeni su na nazivnoj pločici na strani ladice za očuvanje svježine.

- **Zakonskim propisima utvrđeno je obavezno uzemljenje uređaja. Proizvođač ne prihvaća nikakvu odgovornost za ozljede osoba ili životinja ni za oštećenja imovine zbog nepridržavanja prethodno navedenih postupaka i napomena.**
- Ako utikač i utičnica nisu od iste vrste, neka kvalificirani električar zamijeni utičnicu.
- Ne upotrebljavajte produžne kabele ili adaptere

Isključivanje uređaja

- Mora postojati mogućnost isključivanja uređaja iskopčavanjem utikača ili pomoću bipolarnog prekidača postavljenog na početak utičnice.

PRIKLJUČIVANJE NA ELEKTRIČNU MREŽU, SAMO ZA VELIKU BRITANIJU I IRSKU

Upozorenje – ovaj kućanski aparat mora biti uzemljen

Zamjena osigurača

Ako je mrežni kabel ovog uređaja opremljen utikačem osiguračem BS 1363A od 13 A, za zamjenu osigurača na ovoj vrsti utikača upotrijebite A.S.T.A. osigurač, odobren za BS 1362 i postupite kako slijedi:

1. Skinite poklopac s osigurača (A) i izvadite osigurač (B).
2. Postavite zamjenski osigurač od 13 A u poklopac osigurača.
3. Ponovo ih priključite.

Važno:

Poklopac osigurača mora se ponovno postaviti prilikom zamjene osigurača i ako je poklopac izgubljen, osigurač se ne smije koristiti dok se ne postavi odgovarajuća zamjena. Ispravna zamjena prepoznaje se po boji umetka ili po boji u reljefnom otisku teksta na dnu utikača. Zamjenske poklopce osigurača možete nabaviti u lokalnoj trgovini elektromaterijala.

Samo za Republiku Irsku

Često se primjenjuju informacije dane za Veliku Britaniju, ali se koristi i treća vrsta utikača i utičnice, odnosno 2-pinska vrsta s bočnim uzemljenjem.

Utičnica/utikač (vrijedi za obje zemlje)

Ako postojeći utikač nije prikladan za vašu utičnicu, kontaktirajte postprodajni servis za daljnje upute. Ne pokušavajte sami zamijeniti utikač. Ovaj postupak mora izvršiti kvalificirani tehničar sukladno uputama proizvođača i važećim sigurnosnim propisima.

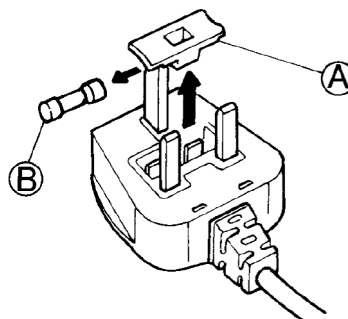

OPIS PROIZVODA

A. Odeljak frižidera

1. Fioka za čuvanje voća i povrća
2. Police / odeljak sa policama
3. Dugme termostata/svetlo
4. Police u vratima
5. Polica za flaše
6. Držač za flaše koji je moguće ukloniti
7. Natpisna pločica (na bočnoj strani fioke za čuvanje voća i povrća)
8. Posuda za led
9. Vrata odeljka sa niskom temperaturom

B. Odeljak sa sniženom temperaturom ukoliko ❄️❄️❄️ postoji

■ Najhladnija zona

■ Najmanje hladna zona

Napomena: Broj policica i vrsta dodatne opreme mogu da variraju u zavisnosti od modela. Sve police, police u vratima i korpe je moguće ukloniti.

Važno: Dodatnu opremu za frižider nije dozvoljeno prati u mašini za pranje sudova.

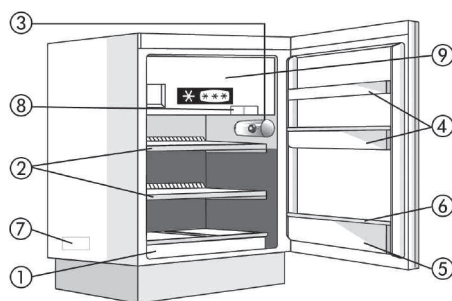
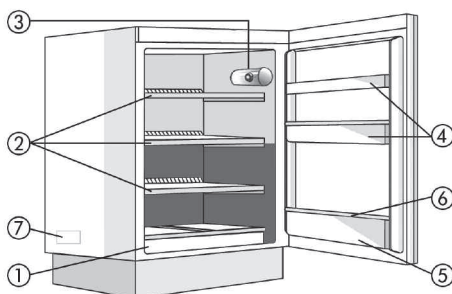

KOMANDE

- A. Dugme termostata
- B. Prekidač za svetlo
- D. Kontrolna tabla termostata
- E. Sijalica

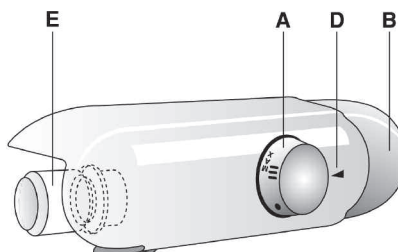

KORIŠĆENJE ODELJKA FRIŽIDERA

Ovaj uređaj je automatski frižider ili frižider sa odeljkom sa sniženom temperaturom sa oznakom klase **✱✱✱**.

Odmrzavanje odeljka frižidera je potpuno automatsko.

Frižider može da radi na ambijentalnim temperaturama od +16°C do +32°C.

Uključivanje frižidera po prvi put

Utaknite utikač u glavnu utičnicu.

Dugme termostata se koristi za podešavanje temperature odeljka frižidera i održava temperaturu unutar odeljka sa sniženom temperaturom.

Podešavanje temperature

Da biste podesili temperaturu u odeljku, okrenite dugme termostata:

- na niže brojeve **1-2/MIN** za **NAJVIŠU** temperaturu;
- na **3-4/MED** za **SREDNJU** temperaturu;
- na **5-7/MAX** za **NAJNIŽU** temperaturu.

Termostat u položaju **•**: ukoliko ne radi hlađenje, ne radi ni svetlo.

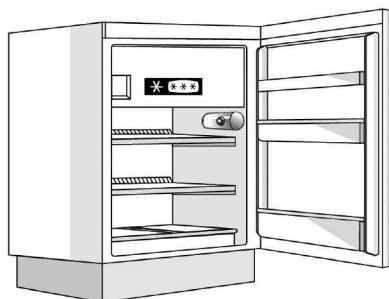
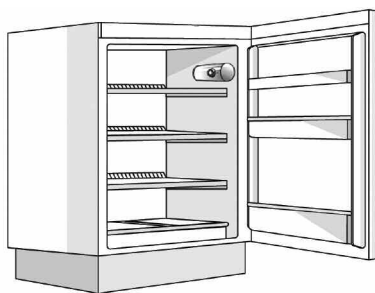

Napomena:

Ambijentalna temperatura, učestalost otvaranja vrata i položaj uređaja mogu da utiču na temperaturu unutar dva odeljka.

Imajte ove faktore u vidu kada podešavate dugme termostata.

Korišćenje odeljka frižidera

Postavite hranu kao što je prikazano na slici

- A.** Kuvana hrana
- B.** Riba, meso
- C.** Voće i povrće
- D.** Flaše
- E.** Jaja
- F.** Puter, sir i mlečni proizvodi

Napomena:

- Prostor između policica i zadnjeg zida odeljka frižidera ne sme da bude blokiran kako bi vazduh mogao da cirkuliše.
- Nemojte stavljati hranu u direktan kontakt sa zadnjim zidom odeljka.
- Tečnosti čuvajte u zatvorenim posudama.
- Čak i u normalnim uslovima, čuvanje povrća sa velikim sadržajem vode (npr. zelena salata) može dovesti do stvaranja kondenzacije u nižim flocama i/ili na srednjim policama; to ne utiče na ispravan rad uređaja. Ipak, preporučujemo da se povrće čuva umotano kako bi se izbeglo stvaranje kondenzacije.

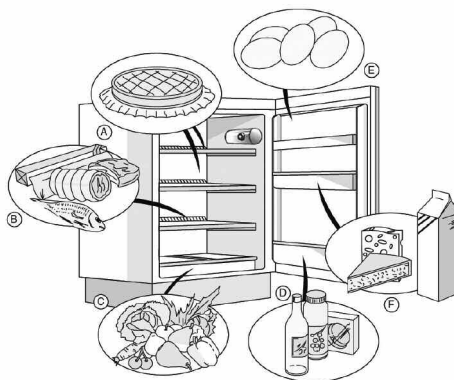

KORIŠĆENJE ODELJKA FRIŽIDERA SA SNIŽENOM TEMPERATUROM

Odeljak sa sniženom temperaturom, ukoliko postoji, je odeljak klase *** ** ****.

Preporučeno vreme čuvanja zamrznute hrane potražite na pakovanju svakog pojedinačnog proizvoda.

Prilikom kupovine zamrznutih proizvoda:

- Vodite računa da pakovanje nije oštećeno jer bi to moglo da ugrozi kvalitet proizvoda. Ako je pakovanje naduveno ili je na pojedinim mestima vlažno, moguće je da nije bilo čuvano pod optimalnim uslovima i da je već počelo odmrzavanje.
- Kada kupujete, zamrznutu hranu kupujte poslednju i prenosite proizvode u termički izolovanoj vreći za hlađenje.
- Stavite proizvode u odeljak sa sniženom temperaturom čim stignete kući.
- Ukoliko se hrana čak i delimično odmrzla, nemojte ponovo da je zamrzavate. Konzumirajte u roku od 24 sata.
- Izbegavajte ili smanjite temperaturne oscilacije na minimum.
Pridržavajte se datuma isteka roka trajanja na pakovanju.
- Uvek se pridržavajte uputstava za čuvanje sa pakovanja zamrznutih namirnica.

Pravljenje kockica leda

- Napunite vodom 3/4 posude za led i stavite je na dno odeljka sa sniženom temperaturom.

Nemojte da koristite oštre ili zašiljene predmete kako biste odvojili posudu ukoliko se zalepila za **dno** odeljka sa sniženom temperaturom.

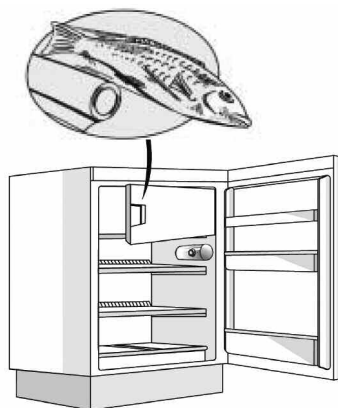

ODMRZAVANJE I ČIŠĆENJE ODELJKA SA SNIŽENOM TEMPERATUROM

Za najbolji učinak, preporučujemo da odeljak sa sniženom temperaturom odmrzavate najmanje dva puta godišnje ili kada led na zidovima dostigne debljinu od oko 3 mm.

Ukoliko je moguće, odmrzavajte zamrzivač kada je gotovo prazan.

1. Izvadite hranu iz zamrzivača, umotajte je u novine i stavite je zajedno na neko hladno mesto ili u prenosivi frižider.
2. Isključite aparat iz električne mreže.
3. Ostavite vrata otvorena kako bi se led otopio.
4. Pokupite sunđerom odmrznutu vodu.
5. Očistite odeljak koristeći sunđer natopljen u rastvoru tople vode i neutralnog deterđenta. Nemojte koristiti abrazivna sredstva.
6. Pažljivo isperite i osušite.

- **Napomena: Nemojte koristiti oštre ili zašiljene metalne predmete za struganje leda; nemojte zagrevati veštačkim putem odeljak sa sniženom temperaturom.**



ČIŠĆENJE ODELJKA FRIŽIDERA

Povremeno očistite unutrašnjost odeljka frižidera.

Odmrzavanje odeljka frižidera je potpuno automatsko.

Kapljice vode na zadnjem zidu odeljka frižidera ukazuju na to da je periodični ciklus automatskog odmrzavanja u toku.

Odmrznuta voda se automatski usmerava u odvod i u posudu iz koje isparava.

Čistite redovno odvod za odmrznutu vodu koristeći alat koji se isporučuje sa uređajem kako biste bili sigurni da je odmrznuta voda pravilno uklonjena.

Pre svakog čišćenja, isključite uređaj iz napajanja.

- Koristite sunđer natopljen u mlakoj vodi i/ili neutralnom deterđentu.
- Isperite i osušite mekom krpom.

Nemojte koristiti abrazivna sredstva.

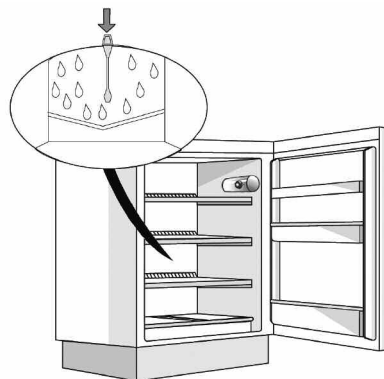

ČIŠĆENJE I ODRŽAVANJE

- Redovno čistite otvore za ventilaciju i kondenzator na zadnjoj strani uređaja usisivačem ili četkom
- Spoljašnjost čistite mekom krpom

U slučaju dužeg nekorišćenja

1. Ispraznite frižider i odeljke sa sniženom temperaturom.
2. Isključite aparat iz električne mreže.
3. Odmrzните led u odeljku sa niskom temperaturom, i očistite i osušite oba odeljka.
4. Ostavite vrata otvorena kako biste sprečili stvaranje neprijatnih mirisa.



SAVETI ZA UŠTEDU ELEKTRIČNE ENERGIJE

- Izbegavajte izlaganje uređaja jako visokim temperaturama i direktnoj sunčevoj svetlosti, i nemojte ga stavljati u neposrednu blizinu grejača ili šporeta jer se tako povećava potrošnja energije.
- Osigurajte da na ulaznom otvoru za vazduh, kao i izlaznim otvorima ne bude prepreka.
- Da biste odmrzli hranu, stavite je u frižider, ostvarujući tako najbolju iskorisćenost niske temperature dobijene od smrznute hrane.
- Smanjite učestalost i dužinu otvaranja vrata koliko god je moguće.
- Nemojte stavljati toplu hranu u odeljak frižidera.
- Nemojte ostavljati vrata odeljka sa niskom temperaturom otvorena.

VODIČ ZA REŠAVANJE PROBLEMA

1. Aparat ne radi.

- Da li je nestalo struje?
- Da li je utikač pravilno utaknut u utičnicu?
- Da li je uključen glavni prekidač za struju?
- Da li je pregoreo osigurač?
- Da li je termostat podešen na •?

2. Temperatura u odeljcima nije dovoljno niska.

- Da li su vrata pravilno zatvorena?
- Da li je uređaj postavljen blizu izvora toplote?
- Da li je termostat dobro podešen?
- Da li su blokirane rešetke za cirkulaciju vazduha?

3. Temperatura u odeljku frižidera je preniska.

- Da li je termostat dobro podešen?

4. Na dnu odeljka frižidera skuplja se voda.

- Da li je odvod vode od odmrzavanja leda blokiran?

5. Unutrašnje svetlo ne radi.

Izvršite provere za problem 1, a zatim:

- Isključite aparat iz napajanja.
- Zamenite sijalicu novom sijalicom iste snage ili maksimalne snage u vatima koja je naznačena pored držača sijalice.
- Da biste skinuli sijalicu: odvrnite je u smeru suprotnom od smeru kretanja kazaljki na satu kao što je prikazano na slici.



6. Previše leda se nakupilo u odeljku sa sniženom temperaturom.

- Da li su vrata odeljka sa sniženom temperaturom propisno zatvorena?

Napomena:

- Normalno je da uređaj proizvodi razne zvuke (klokotanje i šištanje usled širenja gasa u rashladnom sistemu ...) u toku normalnog operativnog ciklusa.

POSTPRODAJNI SERVIS

Pre nego što kontaktirate Službu za korisnike:

1. Vidite da li možete sami da rešite problem uz pomoć vodiča za rešavanje problema.
2. Isključite uređaj i ponovo ga uključite kako biste proverili da li je problem otklonjen. Ukoliko nije, ponovo isključite uređaj i ponovite proceduru nakon jednog sata.
3. Ako je nakon ovog postupka problem i dalje prisutan, obratite se Službi za korisnike.

Navedite:

- prirodu problema,
- model uređaja,
- servisni broj (broj iza reči SERVICE na natpisnoj pločici koja se nalazi na bočnoj strani fiokice za čuvanje voća i povrća),

- vašu punu adresu,
- vaš telefonski broj i pozivni broj.

SERVICE 0000 000 00000



Napomena:

Smer otvaranja vrata se može promeniti.

Ukoliko se ova radnja obavi od strane Postprodajnog servisa nije pokrivena garancijom.

UGRADNJA

- Uređaj postavite dalje od izvora toplote (minimalna udaljenost: 30 cm od šporeta na ugaj i rešoa na parafin, 3 cm od rerne i električnog šporeta).
- Uređaj postavite u suhu prostoriju sa dobrom ventilacijom.
- **Nemojte da blokirate otvore za ventilaciju uređaja.**
- Očistite unutrašnjost (vidite odgovarajuća poglavlja).
- Ubacite dodatnu opremu isporučenu sa uređajem.

Povezivanje električnih komponenti

- **Priključivanje na električnu mrežu mora da se obavi u skladu sa lokalnim propisima.**
- Napon i potrošnja električne energije su navedeni na natpisnoj pločici na bočnoj strani fiokice za čuvanje voća i povrća.

- **Propisi nalažu da uređaj bude uzemljen. Proizvođač ne prihvata nikakvu odgovornost za povrede lica ili životinja i oštećenje imovine do kojih dođe zbog nepoštovanja gorenavedenih procedura i upozorenja.**
- Ako utikač i utičnica nisu istog tipa, neka kvalifikovani električar zameni utičnicu.
- Nemojte koristiti produžne kablove ili adaptere

Isključivanje uređaja

- Mora postojati mogućnost da se uređaj isključi iz električne mreže izvlačenjem utikača ili pomoću dvopolnog prekidača montiranog iznad utičnice.

ELEKTRIČNI PRIKLJUČAK SAMO ZA VELIKU BRITANIJU I IRSKU

Upozorenje - ovaj aparat mora biti uzemljen

Zamena osigurača

Ukoliko se na kablu za napajanje ovog uređaja nalazi osigurač BS 1363A od 13 A, da biste zamenili osigurač u tom tipu utikača upotrebite osigurač odobren od strane A.S.T.A. u skladu sa standardom BS 1362 i nastavite kako sledi:

1. Uklonite poklopac osigurača (A) i osigurač (B).
2. Stavite rezervni osigurač od 13 A na poklopac.
3. Montirajte sve zajedno na utikač.

Važno:

Poklopac sa osiguračem mora se posle zamene osigurača ponovo montirati na utikač, a ukoliko se poklopac izgubi, utikač ne sme da se koristi dok se na njega ne montira odgovarajuća zamena.

Odgovarajući poklopac prepoznacete po obojenom ulošku ili boji navedenoj na dnu utikača.

Rezervne poklopce možete da kupite u lokalnoj prodavnici električne opreme.

Samo za Republiku Irsku

Najčešće važe informacije koje se daju za Veliku Britaniju, ali se koristi i treći tip utikača i utičnice – sa 2 pina i uzemljenjem sa strane.

Utičnica/utikač (važi za obe zemlje)

Ako isporučeni utikač ne odgovara vašoj utičnici, obratite se Postprodajnom servisu za dalje informacije. Nemojte pokušavati da sami promenite utikač. Ovaj postupak mora da izvrši kvalifikovani tehničar u skladu sa uputstvima proizvođača i trenutnim standardnim propisima u oblasti bezbednosti.

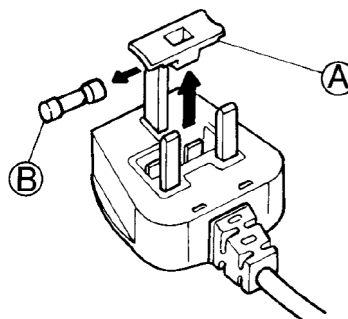

ОПИСАНИЕ ИЗДЕЛИЯ

А. Холодильное отделение

1. Ящик для овощей и фруктов
2. Полки / зона полок
3. Ручка термостата / освещения
4. Дверные полки
5. Полка для бутылок
6. Съёмный держатель для бутылок
7. Паспортная табличка (рядом с ящиком для овощей и фруктов)
8. Лоток для льда
9. Дверца низкотемпературного отделения

В. Низкотемпературное отделение * ** ** (при наличии)

 Зона наибольшего холода

 Зона наименьшего холода

Примечания: Число полок и тип принадлежностей может меняться в зависимости от модели.
Все решетки, дверные и внутренние полки являются съёмными.

Важно: Принадлежности холодильника нельзя мыть в посудомоечной машине.

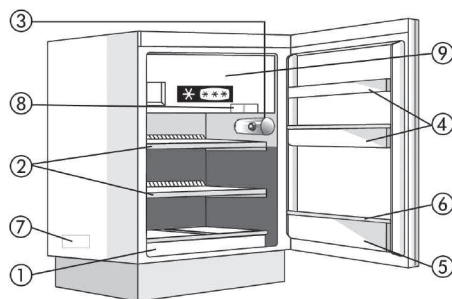
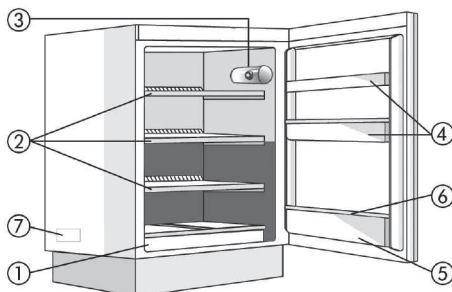

ЭЛЕМЕНТЫ УПРАВЛЕНИЯ

- А. Ручка термостата
- В. Выключатель освещения
- Д. Указатель термостата
- Е. Лампа

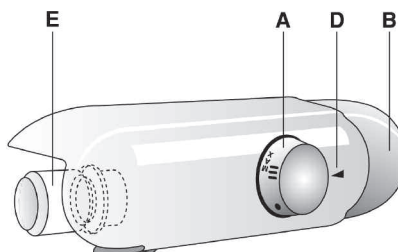

ИСПОЛЬЗОВАНИЕ ХОЛОДИЛЬНОГО ОТДЕЛЕНИЯ

Данный прибор представляет собой автоматический холодильник или холодильник с низкотемпературным отделением класса **✳️*****.

Размораживание холодильного отделения происходит полностью автоматически.

Холодильник может работать при температуре окружающей среды от +16°C до +32°C.

Первое включение прибора

Вставьте вилку прибора в розетку.

Температура в холодильном отделении регулируется ручкой термостата, который поддерживает заданную температуру в низкотемпературном отделении.

Регулировка температуры

Ручка термостата может быть установлена в следующие положения:

- **1-2/MIN: МЕНЕЕ НИЗКАЯ** температура;
- **3-4/MED: СРЕДНЯЯ** температура;
- **5-7/MAX: БОЛЕЕ НИЗКАЯ** температура.

Ручка термостата в положении *****: холодильник выключен, внутреннее освещение не работает.

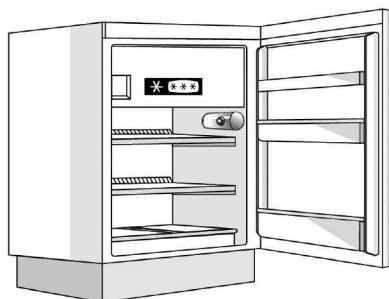
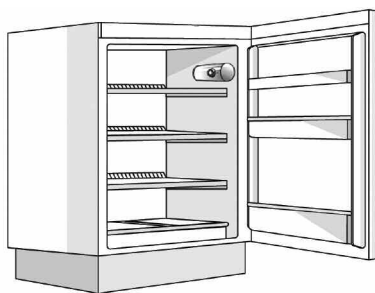

Примечания:

На температуру в обоих отделениях может влиять температура окружающей среды, частота открывания дверцы и место установки прибора.

Учитывайте эти факторы при выборе положения ручки термостата.

Хранение продуктов в холодильном отделении

Размещайте продукты, как показано на рисунке.

- A.** Приготовленные продукты
- B.** Рыба, мясо
- C.** Овощи и фрукты
- D.** Бутылки
- E.** Яйца
- F.** Масло, молочные продукты, сыры

Примечания:

- Не перегораживайте пространство между полками и задней стенкой холодильника для свободной циркуляции воздуха.
- Не кладите продукты так, чтобы они касались задней стенки отделения.
- Храните жидкости в закрытых емкостях.
- При хранении овощей с высоким содержанием воды (например, салатов) происходит образование конденсата в нижних ящиках и на средних полках холодильника. Это не препятствует правильной работе прибора. Тем не менее мы рекомендуем упаковывать овощи во избежание образования конденсата.

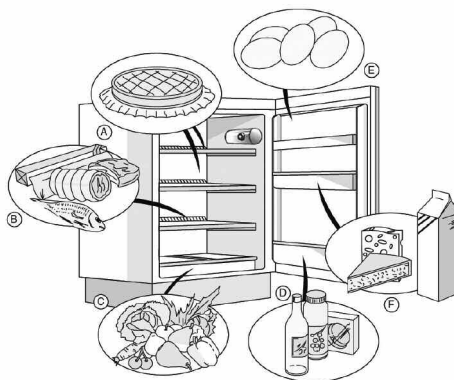

ИСПОЛЬЗОВАНИЕ НИЗКОТЕМПЕРАТУРНОГО ОТДЕЛЕНИЯ

Низкотемпературное отделение (при наличии) имеет класс **※*****.

Придерживайтесь рекомендаций по срокам хранения на упаковках замороженных продуктов.

При покупке замороженных продуктов

- Убедитесь, что упаковка не повреждена, так как это может вызвать порчу продукта. Если упаковка вздулась или покрылась пятнами влаги, возможно, были нарушены условия хранения и начался процесс оттаивания.
 - Покупайте замороженные продукты в последнюю очередь. Для их перевозки используйте термосумки.
 - Сразу же по возвращении домой поместите продукты в низкотемпературное отделение.
 - Если продукты оттаяли (даже частично), не замораживайте их повторно. Такие продукты следует употребить в пищу в течение 24 часов.
 - Избегайте перепадов температуры или сводите их к минимуму.
- Соблюдайте срок хранения, указанный на упаковке.
- Следуйте указаниям по хранению замороженных продуктов, приведенным на упаковке.

Приготовление кубиков льда

- Заполните лоток для льда на 3/4 водой и поставьте его на дно низкотемпературного отделения.

Если лоток примерз **ко дну** низкотемпературного отделения, не пытайтесь отделить его при помощи заостренных или режущих инструментов.

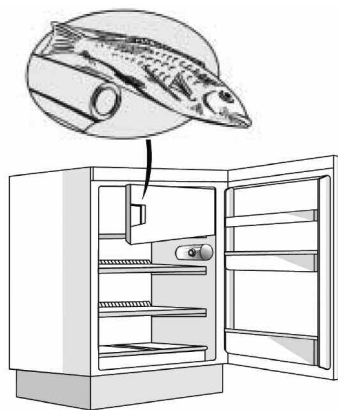

РАЗМОРАЖИВАНИЕ И ЧИСТКА НИЗКОТЕМПЕРАТУРНОГО ОТДЕЛЕНИЯ

Для обеспечения идеальной работы прибора рекомендуется размораживать низкотемпературное отделение не реже, чем два раза в год, а также когда толщина слоя льда на его стенках достигнет 3 мм. По возможности размораживайте морозильник, когда в нем хранится минимум продуктов.

1. Выньте все продукты из морозильника, заверните их в газетную бумагу и положите плотно друг к другу в прохладное место или термосумку.
2. Отключите прибор от электросети.
3. Оставьте дверцу открытой, чтобы ускорить таяние льда.
4. Удалите талую воду губкой.
5. Очистите отделение губкой, смоченной в теплом растворе нейтрального моющего средства. Не используйте абразивные средства.
6. Сполосните водой и тщательно протрите насухо все поверхности.

- **Примечания:** Не используйте острые или режущие инструменты для удаления льда. Не нагревайте низкотемпературное отделение искусственным образом.



ЧИСТКА ХОЛОДИЛЬНОГО ОТДЕЛЕНИЯ

Регулярно мойте холодильное отделение.

Размораживание холодильного отделения происходит полностью автоматически.

Капли воды на внутренней задней стенке холодильного отделения указывают на то, что в данный момент выполняется цикл автоматического размораживания. Талая вода стекает через сливное отверстие в специальную емкость, где испаряется.

Для правильного слива талой воды периодически прочищайте сливное отверстие прилагаемым инструментом.

Перед выполнением любых операций по чистке прибора выньте вилку из розетки.

- Используйте губку, смоченную в теплой воде или нейтральном моющем растворе.
- Сполосните водой и протрите насухо мягкой тряпкой все поверхности.

Не используйте абразивные средства.

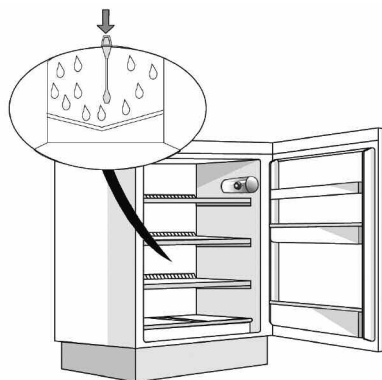

ЧИСТКА И УХОД

- Периодически очищайте вентиляционные решетки и испаритель на задней стороне прибора пылесосом или щеткой.
- Протирайте прибор снаружи мягкой тряпкой

При длительном отсутствии

1. Выньте продукты из холодильного и низкотемпературного отделения.
2. Отключите прибор от электросети.
3. Разморозьте низкотемпературное отделение, вымойте и протрите насухо оба отделения.
4. Оставьте дверцы открытыми, чтобы предотвратить появление неприятных запахов.



СОВЕТЫ ПО ЭКОНОМИИ ЭНЕРГИИ

- Предохраняйте прибор от воздействия высоких температур и прямых солнечных лучей, не устанавливайте его вблизи радиаторов отопления или кухонных плит, так как все это приводит к увеличению энергопотребления.
- Не перекрывайте вентиляционные отверстия прибора.
- Для размораживания продуктов помещайте их в холодильное отделение, чтобы использовать холод, отдаваемый замороженными продуктами.
- Сведите к минимуму частоту и длительность открывания дверцы.
- Не помещайте в холодильное отделение горячие продукты.
- Не оставляйте открытой дверцу низкотемпературного отделения.

ПОИСК И УСТРАНЕНИЕ НЕИСПРАВНОСТЕЙ

1. Прибор не работает.

- Перебой в подаче электроэнергии?
- Вилка плохо вставлена в розетку?
- Отключено напряжение в сети?
- Перегорел предохранитель?
- Термостат в положении «?»

2. Недостаточно низкая температура в отделениях.

- Дверцы не закрыты как следует?
- Прибор установлен вблизи источника тепла?
- Неправильные настройки термостата?
- Перекрыты вентиляционные решетки?

3. Слишком низкая температура в холодильном отделении.

- Неправильные настройки термостата?

4. Вода на дне холодильного отделения.

- Загрязнено отверстие для слива талой воды?

5. Не работает внутреннее освещение.

Выполните проверки, указанные в пункте 1, после чего

- Отсоедините прибор от электрической сети.
- Замените перегоревшую лампу. Мощность новой лампы должна совпадать с исходной или не превышать максимального значения (Вт), указанного рядом с патроном.
- Для замены вывинтите лампу против часовой стрелки, как показано на рисунке.



6. Чрезмерное образование инея в низкотемпературном отделении.

- Дверца низкотемпературного отделения не закрыта как следует?

Примечания:

- Во время нормальной работы прибор может издавать некоторые звуки (бульканье и шипение из-за расширения хладагента в холодильном контуре).

СЕРВИС

Прежде чем обращаться в сервисный центр:

1. Попробуйте устранить неполадку самостоятельно, руководствуясь разделом "Поиск и устранение неисправностей".
 2. Выключите и вновь включите прибор и проверьте, не исчезла ли неисправность. В случае отрицательного результата снова выключите прибор и повторите операцию через час.
 3. Если неисправность сохраняется, обратитесь в сервисный центр.
- Укажите:
- тип неисправности;
 - модель прибора,
 - сервисный номер (число после слова "SERVICE" на паспортной табличке, расположенной сбоку от ящика для овощей и фруктов),

- ваш полный адрес;
- ваш номер телефона и код города.



Примечания:

Дверцу прибора можно перевесить на другую сторону. Стоимость данной операции не покрывается гарантией, в том числе, когда она выполняется Сервисным центром.

УСТАНОВКА

- Устанавливайте прибор вдали от источников тепла (минимальное расстояние: 30 см от угольных или керосиновых плит, 3 см от электрических духовок и плит).
- Устанавливайте прибор в сухом хорошо вентилируемом помещении.
- **Не перекрывайте вентиляционные отверстия прибора.**
- Вымойте прибор изнутри (см. соответствующие разделы).
- Установите прилагаемые принадлежности.

Подключение к электрической сети

- **Подключение к электрической сети должно выполняться в соответствии с местными нормами.**
- Напряжение и потребляемая мощность указаны на паспортной табличке, расположенной сбоку от ящика для овощей и фруктов.

- **Заземление данного прибора является обязательным. Изготовитель снимает с себя любую ответственность травмы людей и животных и материальный ущерб, явившиеся результатом несоблюдения указанных выше правил.**
- Если вилка не подходит к розетке, замените розетку, обратившись к квалифицированному электрику.
- Не используйте удлинители и переходники.

Отключение прибора

- Отключение прибора от электрической сети должно быть возможно путем отсоединения вилки от розетки или путем размыкания установленного перед розеткой двухполюсного выключателя.

ЭЛЕКТРИЧЕСКОЕ ПОДКЛЮЧЕНИЕ (ТОЛЬКО ДЛЯ ВЕЛИКОБРИТАНИИ И ИРЛАНДИИ)

Внимание! Этот прибор должен быть заземлен

Замена предохранителя

Если сетевой шнур прибора оснащен вилкой с предохранителем BS 1363A на 13 ампер, то для замены используйте предохранитель типа BS 1362, сертифицированный A.S.T.A. При этом действуйте следующим образом:

1. Снимите крышку предохранителя (А) и предохранитель (В).
2. Вставьте в крышку новый предохранитель номиналом 13 А.
3. Установите крышку с предохранителем в вилку.

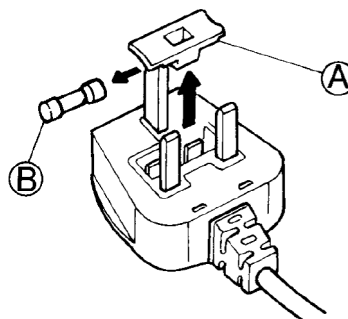

Важно:

При замене необходимо установить на место крышку предохранителя. Если крышка была утеряна, не пользуйтесь вилкой до тех пор, пока не будет установлена запасная крышка.

При подборе запасной крышки руководствуйтесь цветной вставкой или буквенным указанием цвета на корпусе вилки.

Запасные крышки предохранителей можно приобрести в местном магазине электротоваров.

Только для Ирландии

Помимо вышеописанных типов, применяемых в Великобритании, здесь также используется третий тип штепсельного разъема: двухштырьковый с боковым заземлением.

Розетка / вилка (для обеих стран)

Если имеющаяся вилка не подходит к вашей розетке, обратитесь в Сервис за дальнейшими указаниями. Не пытайтесь заменить вилку самостоятельно. Данная операция должна выполняться квалифицированным специалистом в соответствии с инструкциями изготовителя и местными правилами безопасности.

ОПИС ПРОДУКТУ

А. Холодильне відділення

1. Контейнер для фруктів і овочів
2. Полиці/зона для полиць
3. Ручка/освітлення управління термостатом
4. Лотки на дверцятах
5. Лоток для пляшок
6. Знімний тримач для пляшок
7. Табличка з технічними даними (на бічній стороні контейнера для фруктів і овочів)
8. Лоток для кубиків льоду
9. Дверцята відділення низької температури

В. Відділення низької температури (за наявності ❄️❄️❄️)

■ Найхолодніша зона

■ Найменш холодна зона

Примітка. Кількість полиць і тип аксесуарів можуть відрізнятися залежно від моделі приладу.
Усі полиці, лотки на дверцятах і кошики можна виймати.

Важливо! Аксесуари холодильника не можна мити в посудомийній машині.

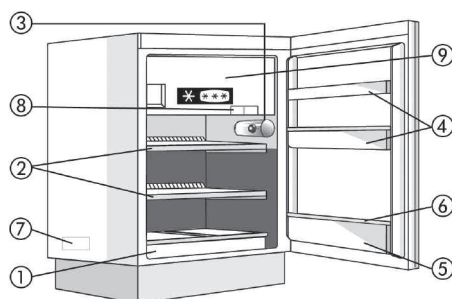
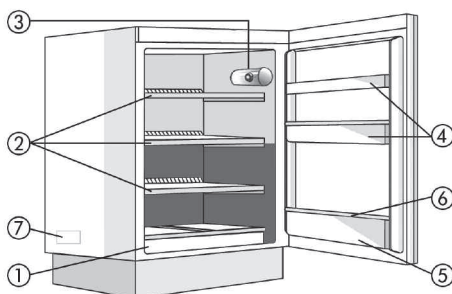

ЕЛЕМЕНТИ КЕРУВАННЯ

- А. Ручка термостата
- В. Вимикач освітлення
- Д. Довідка щодо керування термостатом
- Е. Класична лампа

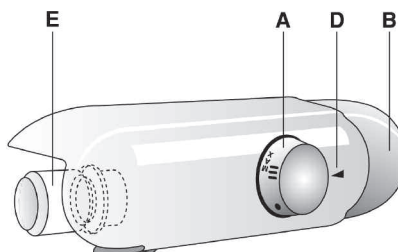

РОБОТА З ХОЛОДИЛЬНИМ ВІДДІЛЕННЯМ

Це автоматичний холодильник або холодильник із *** ** ***-зірковим відділенням низької температури.

Розморожування холодильного відділення відбувається повністю автоматично.

Холодильник працює в діапазоні температур навколишнього середовища від +16 °С до +32 °С.

Перше увімкнення холодильника

Вставте вилку в розетку електроживлення.

Ручка термостата використовується для регулювання температури в холодильному відділенні та підтримання умов усередині відділення низької температури.

Регулювання температури

Щоб відрегулювати температуру в відділення, установіть ручку управління термостатом:

- на нижчі цифри **1-2/МІН** для **НАЙМЕНШ НИЗЬКОЇ** внутрішньої температури;
- на **3-4/СЕР** для **СЕРЕДНЬОЇ** температури;
- на **5-7/МАКС** для **НАЙНИЖЧОЇ** температури.

Для термостата встановлено значення *****: не працює, освітлення немає.

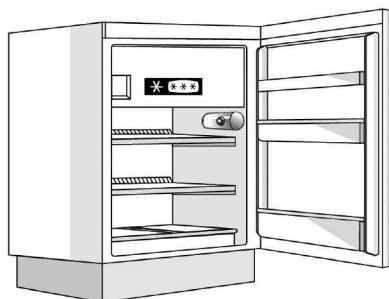
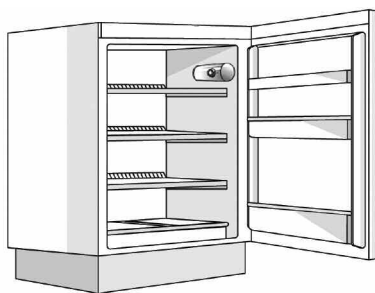

Примітка:

Температура навколишнього середовища, частота відкриття дверцят і розташування приладу можуть впливати на температуру у двох відділеннях.

Це слід брати до уваги під час установлення ручки термостата.

Використання холодильного відділення

Розташовуйте продукти, як показано на зображенні

- A.** Приготовані страви
- B.** М'ясо, риба
- C.** Фрукти й овочі
- D.** пляшки
- E.** Яйця
- F.** Масло, сир і молочні продукти

Примітка:

- Проміжок між полицями та задньої стінкою холодильного відділення повинен бути незаповненим, щоб не перешкоджати циркуляції повітря.
- Розташовуйте продукти таким чином, щоб вони не торкалися задньої стінки холодильного відділення.
- Рідину тримайте в закритих ємностях.
- Навіть у звичайних умовах зберігання овочів із великим вмістом води (наприклад, салат) може викликати утворення конденсату на нижніх контейнерах та/або середніх полицях; це не впливає на правильність роботи приладу. Однак із метою запобігання утворенню конденсату рекомендується загортати овочі.

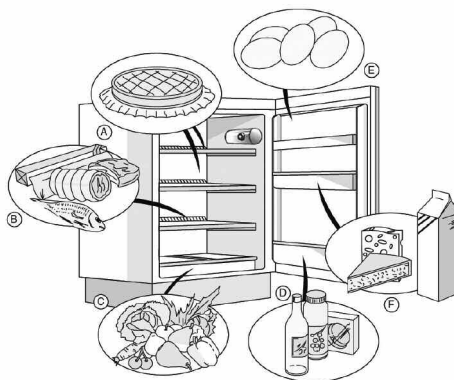

РОБОТА З ВІДДІЛЕННЯМ НИЗЬКОЇ ТЕМПЕРАТУРИ

Відділення низької температури (за наявності) є

*******-зірковим відділенням.

Рекомендовані терміни зберігання заморожених продуктів див. на їх пакуванні.

Купуючи заморожені продукти, дотримуйтеся наведених нижче вказівок:

- Переконайтеся, що упаковка не пошкоджена, оскільки це може призвести до псування продукту. Якщо упаковка здута або має вологі ділянки, можливо, через погані умови зберігання продукти в упаковці почали розморожуватися.
- Роблячи покупки, заморожені продукти купуйте в останню чергу та переносьте в теплоізоляційній сумці.
- Кладіть продукти у відділення низької температури, щойно прийдете додому.
- Якщо продукти навіть частково розморозилися, не заморозуйте їх повторно. Такі продукти потрібно спожити протягом однієї доби.
- Уникайте або зводьте до мінімуму змінення температури.
Уживайте продукт протягом періоду його найкращої якості, термін завершення якого вказано на упаковці.
- Завжди дотримуйтеся умов зберігання заморожених продуктів, зазначених на упаковці.

Заморожування кубиків льоду

- Наповніть водою лоток для кубиків льоду на 3/4 та встановіть його в нижній частині відділення низької температури.

Забороняється використовувати гострі предмети для відділення лотка, якщо він застряг у **нижній** частині відділення.

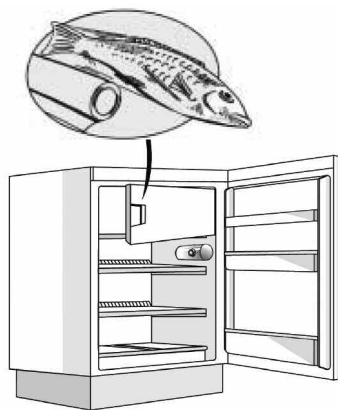

РОЗМОРОЖУВАННЯ Й ОЧИЩЕННЯ ВІДДІЛЕННЯ НИЗЬКОЇ ТЕМПЕРАТУРИ

Для оптимальної продуктивності рекомендується розморожувати відділення низької температури щонайменше двічі на рік або коли шар льоду на стінках стане приблизно 3 мм завтовшки. Якщо це можливо, розморожуйте морозильне відділення, коли воно майже порожнє.

1. Вийміть продукти з морозильного відділення, загорніть їх у газету та складіть їх у холодне місце або в сумку-холодильник.
2. Від'єднайте прилад від джерела живлення.
3. Залиште дверцята відчиненими, щоб іній/лід танув.
4. Губкою видаліть відталу воду.
5. Очистіть відділення за допомогою губки з розчином теплої води й нейтральним миючим засобом. Не використовуйте абразивні засоби.
6. Ополосніть та ретельно просушіть відділення.

- **Примітка.** Не намагайтеся зіскрібати лід гострими металевими інструментами; не нагрівайте відділення низької температури сторонніми приладами.



ОЧИЩЕННЯ ХОЛОДИЛЬНОГО ВІДДІЛЕННЯ

Періодично очищуйте внутрішні поверхні холодильного відділення.

Розморожування холодильного відділення відбувається повністю автоматично.

Краплі води на задній стінці всередині холодильного відділення вказують на те, що запущено періодичний цикл автоматичного розморожування. Тала вода автоматично стікає в дренажний отвір і накопичується в контейнері, звідки потім випаровується.

Регулярно видаляйте воду від розморожування з дренажного отвору належним чином за допомогою інструмента, що постачається в комплекті з приладом. Перед виконанням будь-яких робіт із технічного обслуговування від'єднайте прилад від електромережі.

- Застосовуйте губку, змочену в теплій воді та/або нейтральному мийному засобі.
- Промийте й просушіть м'якою тканиною.

Не використовуйте абразивні засоби.

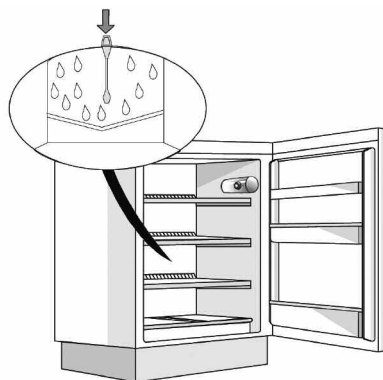

ОЧИЩЕННЯ ТА ОБСЛУГОВУВАННЯ

- Регулярно очищуйте вентиляційні отвори та конденсатор на задній стінці приладу за допомогою пилосмока або щітки
- Зовнішні поверхні очищуйте за допомогою м'якої тканини

На період тривалої відпустки

1. Вийміть усе з холодильника та відділень низької температури.
2. Від'єднайте прилад від джерела живлення.
3. Розморозьте відділення низької температури та почистіть і просушіть обидва відділення.
4. Залиште дверцята відкритими, щоб не утворювалися неприємні запахи.



ПОРАДИ ЩОДО ЕНЕРГОЗБЕРЕЖЕННЯ

- Уникайте впливу високих температур і прямого сонячного світла на прилад та не розташовуйте прилад у безпосередній близькості до нагрівальних приладів або варильних поверхонь, оскільки вони підвищують енергоспоживання.
- Не перекривайте вентиляційні та дренажні отвори приладу.
- Щоб розморозити продукти, покладіть їх у холодильник, таким чином додатково використовуючи низьку температуру заморожених продуктів.
- Максимально знизьте частоту й тривалість відкриття дверцят.
- Не ставте в холодильне відділення гарячі страви.
- Не залишайте відкритими дверцята відділення низької температури.

ПОСІБНИК З УСУНЕННЯ НЕСПРАВНОСТЕЙ

1. Прилад не працює.

- Відключене електроживлення?
- Штепсель приладу належним чином вставлений у розетку?
- Головний перемикач живлення увімкнений?
- Вибито запобіжник?
- Для термостата встановлено значення «?»

2. Температура у відділеннях не досить низька.

- Дверцята закриті належним чином?
- Поблизу приладу є джерела тепла?
- Чи правильно налаштовано термостат?
- Решітки циркуляції повітря заблоковані?

3. Температура в холодильному відділенні занадто низька.

- Чи правильно налаштовано термостат?

4. На дні холодильного відділення збирається вода.

- Забився отвір для зливання талої води?

5. Внутрішнє освітлення не працює.

Виконайте перевірку на наявність проблеми 1, після чого виконайте наступні дії:

- Від'єднайте прилад від джерела живлення.
- Замініть лампочку аналогічною з такою самою потужністю або максимальною потужністю у ватах, указаною поряд із тримачем лампочки.
- Щоб зняти лампочку, викрутіть її проти напрямку годинникової стрілки, як показано на малюнку.



6. Надмірне нашарування льоду у відділенні низької температури.

- Дверцята відділення низької температури зачинені належним чином?

Примітка:

- Прилад повинен видавати різні звуки (булькотіння та шипіння через розширення контуру холодоагента ...) під час звичайної роботи.

ЦЕНТР ПІСЛЯПРОДАЖНОГО ОБСЛУГОВУВАННЯ

Перш ніж звертатися до Центру післяпродажного обслуговування, виконайте такі дії:

1. Спробуйте самостійно вирішити проблему, дотримуючись інструкцій у посібнику з усунення несправностей.
2. Вимкніть прилад, а потім знову ввімкніть його, та перевірте, чи не зникла проблема. Якщо цього не сталося, вимкніть прилад і повторіть процедуру через годину.
3. Якщо навіть після цих дій проблема не зникла, зверніться до Центру післяпродажного обслуговування. Потрібно надати таку інформацію:
 - опис несправності;
 - модель приладу;
 - сервісний номер (номер, указаний після слова «SERVICE» (ОБСЛУГОВУВАННЯ) на табличці з паспортними даними, розташованій з боку контейнера для фруктів і овочів);

- повна поштова адреса;
- номер телефону й код країни/регіону.

SERVICE 0000 000 00000



Примітка:
Напрямок відкривання дверцят може відрізнятись. Гарантія не поширюється на цю дію, якщо її виконують працівники Центру післяпродажного обслуговування.

УСТАНОВЛЕННЯ

- Установлюйте прилад на безпечній відстані від джерел тепла (мін. відстань: 30 см від вугільних чи парафінових печей, 3 см від печей та електричних варильних поверхонь).
- Установлюйте прилад в сухому приміщенні з належною вентиляцією.
- **Не перекривайте вентиляційні отвори приладу.**
- Очистіть прилад ізсередини (див. відповідні розділи).
- Встановіть приладдя, що постачається в комплекті.

Підключення до електромережі

- **Електричні з'єднання потрібно встановлювати відповідно до місцевих норм.**
- Напруга та споживання електроенергії зазначені на табличці з паспортними даними з боку контейнера для овочів і фруктів.

- **Відповідно до нормативних вимог прилад має бути заземленим. Виробник не несе жодної відповідальності за травми людей або тварин і за пошкодження майна в результаті недотримання вищезазначених процедур та ігнорування нагадувань.**
- Якщо розетка та вилка не відповідають одне одному, доручіть кваліфікованому електрику замінити розетку.
- Не використовуйте подовжувальні кабелі або адаптери

Від'єднання приладу

- Прилад завжди має бути доступним для вимкнення. Це можна зробити, витягнувши вилку приладу з розетки або скориставшись двополюсним вимикачем живлення, установленим поверх розетки.

ЕЛЕКТРИЧНИЙ РОЗ'ЄМ ТІЛЬКИ ДЛЯ ВЕЛИКОБРИТАНІЇ Й ІРЛАНДІЇ

Увага! Цей прилад необхідно заземлити.

Заміна запобіжника

Якщо силовий кабель приладу оснащено вилкою з запобіжником типу BS 1363A на 13 ампер, щоб замінити запобіжник у вилці такого типу, використовуйте запобіжник із маркуванням ASTA, схвалений для використання із запобіжниками типу BS 1362. Виконайте наведені нижче дії:

1. Зніміть кришку запобіжника (A) та вийміть запобіжник (B).
2. Вставте новий запобіжник на 13 ампер у кришку запобіжника.
3. Вставте обидві деталі у вилку.

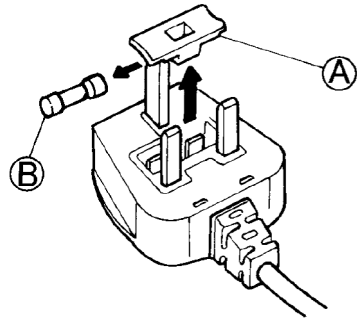

Важливо!

Після заміни запобіжника кришку запобіжника слід поставити на місце. Якщо кришка запобіжника загубилася, забороняється користуватися штепсельною вилкою, доки не буде здійснено правильну заміну.

Правильну заміну можна визначити за кольоровою вставкою або кольоровим тисненням на словах в основі штепсельної вилки.

Запасні кришки для запобіжників можна придбати в місцевому магазині електротоварів.

Тільки для Республіки Ірландія

Інформація, надана для користувачів у Великобританії, найчастіше буде актуальною. Однак також може використовуватися третій тип штепсельної вилки та розетки: 2-контактна з боковим заземлювальним контактом.

Розетка / штепсельна вилка (інформація дійсна для обох країн)

Якщо штепсельна вилка приладу не відповідає типу розетки, зверніться в Центр післяпродажного обслуговування, щоб отримати подальші інструкції. Не намагайтеся самостійно замінити штепсельну вилку. Цю операцію має виконувати кваліфікований фахівець, дотримуючись при цьому інструкцій виробника та чинних стандартів техніки безпеки.

ӨНІМ СИПАТТАМАСЫ

A. Тоңазытқыш бөлімі

1. Мұздату тартпасы
2. Сөрелер / Сөре аймағы
3. Термостатты басқару тетігі/шамы
4. Есік науалары
5. Бөтелке ұстағышы
6. Алынбалы бөтелке ұстатқыш
7. Техникалық паспорт (мұздату тартпасының жанында орналасқан)
8. Мұз кесегі науасы
9. Төменгі температуралы бөлік есігі

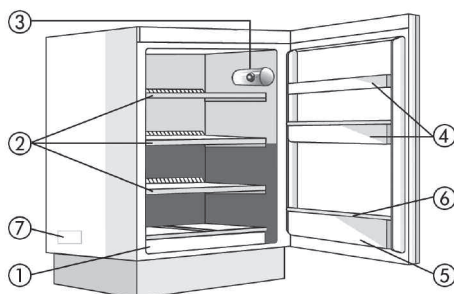

B. Егер болса, ❄️ төменгі температуралы бөлігі

■ Аса суық аймақ

■ Салқындығы төмен аймақ

Ескертпе: Текшелер мен керек-жарақтар саны үлгіге байланысты өзгеруі мүмкін. Барлық сөрелер, есік науалары мен текшелерді алып тастауға болады.

Маңызды: Тоңазытқыштың керек-жарақтарын ыдыс жуғышта жумаңыз.

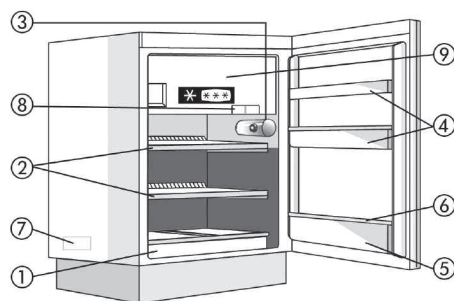

БАСҚАРУ ЭЛЕМЕНТТЕРІ

- A. Термостат тетігі
- B. Шам қосқышы
- D. Термостатты басқару анықтамалығы
- E. Шам лампасы

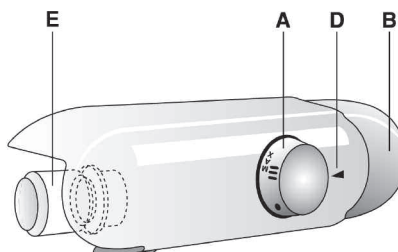

ТОҒАЗЫТҚЫШ БӨЛІМІН ПАЙДАЛАНУ ЖОЛЫ

Бұл құрылғы – автоматты тоңазытқыш немесе ******* жұлдызды төменгі температура бөлімі.

Тоңазытқыш бөлімін еріту толық автоматты түрде орындалады.

Тоңазытқыш +16°C және +32°C арасындағы қоршаған орта температураларында жұмыс істеуге арналған.



Тоңазытқышты бірінші рет іске қосу

Ашаны розеткаға енгізіңіз.

Термостат тетігі тоңазытқыш бөлімінің температурасын реттеу үшін пайдаланылады, ол төменгі температура бөліміндегі температураны сақтап тұрады.

Температураны реттеу

Бөлімдегі температураны реттеу үшін, термостатты басқару тетігін бұраңыз:

- сандарды төмендету үшін **1-2/МИН** мына үшін: **ЕҢ ТӨМЕНГІ САЛҚЫН** ішкі температуралар;
- **ОРТАША** температура үшін **3-4/ОРТ** деңгейіне;
- **ЕҢ САЛҚЫН** температура үшін **5-7/МАКС**.

Thermostat set to Термостат мынаған орнатылған: * : ешбір әрекет орындалмайды, ешбір шам жанбайды.

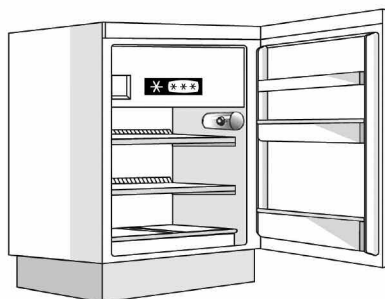

Ескертпе:

The ambient temperature Қоршаған орта температурасы, есіктің ашылу жиілігі және құрылғының орналасқан жері осы екі бөлімнің ішіндегі температураға әсер етуі мүмкін.

Термостат тетігін орнатқан кезде осы екі факторды ескеріңіз.

Тоңазытқыш бөлімін пайдалану жолы

Тамақты суретте көрсетілгендей орналастырыңыз

- A.** Піскен тағам
- B.** Балық, ет
- C.** Жеміс және көкөністер
- D.** Бөтелкелер
- E.** Жұмыртқа
- F.** Сары май, сыр және сүт өнімдері

Ескертпе:

- Текшелер мен тоңазытқыш бөлігінің артқы қабырғасының арасындағы бос орын ауа айналымына жол беру үшін кедергісіз болуы керек.
- Тамақты осы бөлімнің артқы қабырғасына тақап қоймаңыз.
- Сұйықтықтарды жабық контейнерлерде сақтаңыз.
- Тіпті қалыпты жағдайларда құрамында суы көп көкөністерді сақтау (мысалы, салат) тартпаларда және/немесе ортаңғы текшелерде су жиналуына себеп болады; бұл құрылғының дұрыс жұмыс істеуіне әсер етпейді. Дегенмен, су жиналудың алдын алу үшін көкөністерді орап қояды ұсынамыз.

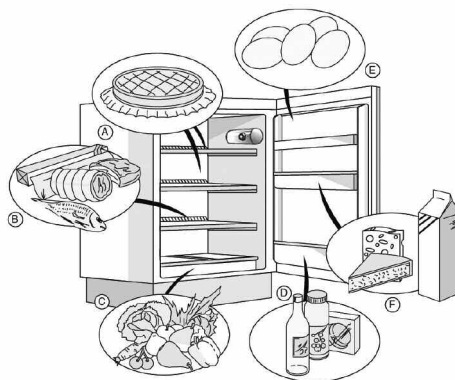

ТӨМЕНГІ ТЕМПЕРАТУРАЛЫ БӨЛІМДІ ПАЙДАЛАНУ ЖОЛЫ

Төменгі температуралы бөлім, егер болса – *******жұлдызшалы бөлім.

Қатқан тағамдарға арналған дұрыс сақтау уақыттары әрбір тағам өнімінің орамында көрсетіледі.

Мұздатылған өнімдерді сатыпу алу кезінде:

- Орамның зақымданбағанына көз жеткізіңіз, себебі олай болса тағам сапасы нашарлауы мүмкін. Егер орам ісіп кетсе немесе аққан сұйықтық іздері байқалса, ол қолайлы жағдайларда сақталмауы және еруі әлдеқашан басталған болуы мүмкін.
- Азық-түлікті сатып алған кезде мұздатылған тағамдарды соңына қалдырып, өнімдерді изотермиялық дорбада тасымалдаңыз.
- Заттарды үйге жеткен соң дереу төменгі температуралы бөлімге салыңыз.
- Егер тағамның бір бөлігі бұзылса, оны қайта қатырмаңыз. 24 сағат ішінде пайдаланып тастаңыз.
- Температураның минималды деңгейге дейін өзгеруін болдырмаңыз немесе азайтыңыз. Орамдағы жарамдылық мерзіміне дейін пайдаланыңыз.
- Мұздатылған тағам қаптамасындағы сақтау нұсқаулықтарын әрқашан орындаңыз.

Мұз текшелерін жасау

- Мұз кесектері науасын 3/4 етіп сумен толтырып, төменгі температуралы бөлімнің түбіне қойыңыз. Егер науа төменгі температуралы бөлім **түбінде** қатып қалса, оны ажырату үшін өткір немесе істік заттарды пайдаланбаңыз.

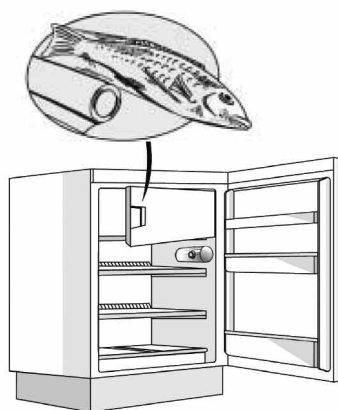

ТӨМЕНГІ ТЕМПЕРАТУРАЛЫ БӨЛІМДІ ПАЙДАЛАНУЕРІТУ ЖӘНЕ ТАЗАЛАУ ЖОЛЫ

Тиімділік оңтайлы болуы үшін, төменгі температуралы бөлімді жылына екі рет немесе қабырғадағы мұз 3 мм қалыңдыққа жеткен сайын ерітіп отырған жөн.

Мүмкін болса, қатырғышты босады-ау деген кезде ерітіңіз.

1. Тамақты қатырғыштан алып, газетке ораңыз да, салқын жерге немесе тасымалы салқындатқышқа салыңыз.
2. Құрылғыны негізгі қуат көзінен ажыратыңыз.
3. Қыраудың/мұздың еруіне мүмкіндік беру үшін есікті ашық қалдырыңыз.
4. Еріген суды губкамен кетіріңіз.
5. Бөлімді жылы су мен бейтарап жуғыш сұйықтыққа дымқылданған губкамен тазалаңыз. Қырғыш заттарды пайдаланбаңыз.
6. Мұқият шайыңыз және құрғатыңыз.



- Ескертпе: Мұзды қырып алу үшін өткір не істік затты қолданбаңыз; төменгі температуралы бөлімді жасанды жолмен жылытпаңыз.

ТОҢАЗЫТҚЫШ БӨЛІМІН ПАЙДАЛАНУТАЗАЛАУ ЖОЛЫ

Тоңазытқыш бөлімнің ішін кезеңді түрде тазалап отырыңыз.

Тоңазытқыш бөлімін еріту толық автоматты түрде орындалады.

Тоңазытқыш бөлімінің ішіндегі артқы қабырғасындағы су тамшылары кезеңді түрде орындалатын автоматты еріту процесінің орындалып жатқанын білдіреді. Еріген су төгу саңылауына автоматты түрде ағып, кейін контейнерде жиналып, буланады.

Еріген су шығу саңылауын құрылғымен бірге берілген жабдықпен тазалаңыз, осылайша еріген суды дұрыс әдіспен аласыз.

Қызмет көрсету жұмыстарын орындау алдында құрылғыны розеткадан ажыратыңыз.

- Жылы сумен және/немесе бейтарап жуғыш сұйықтықпен дымқылданған губканы пайдаланыңыз.
 - Шайыңыз және жұмсақ шүберекпен кептіріңіз.
- Қырғыш заттарды пайдаланбаңыз.**

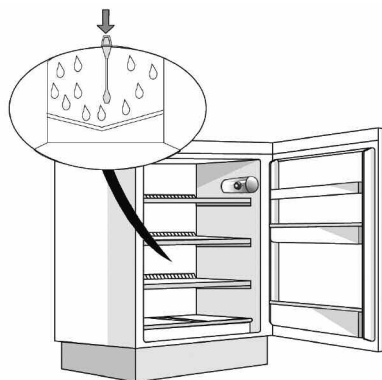

ТАЗАЛАУ ЖӘНЕ ҚЫЗМЕТ КӨРСЕТУ

- Құрылғының артындағы ауа саңылауларын және конденсаторды шаңсорғышпен немесе щеткамен тұрақты түрде тазалап отырыңыз
- Сыртқы бөлікті жұмсақ шүберекпен тазалаңыз

Ұзақ демалыстар үшін

1. Тоңазытқышты және төменгі температуралы бөлімдерді босатыңыз.
2. Құрылғыны негізгі қуат көзінен ажыратыңыз.
3. Төменгі температуралы бөлімді ерітіңіз және екі бөлімді де тазалап, кептіріңіз.
4. Жағымсыз иістің жиналуына жол бермес үшін есіктерді ашық қалдырыңыз.

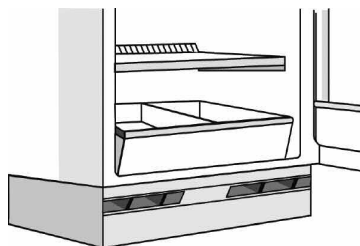

ҚУАТ ҮНЕМДЕУ ТУРАЛЫ КЕҢЕСТЕР

- Құрылғыны өте жоғары температураларға және күн сәулесіне шығармаңыз және оны қыздырғыштарға немесе пештерге жақын қоймаңыз, себебі олар қуат тұтыну мөлшерін арттырады.
- Құрылғының ауа кіру және шығу саңылауларына кедергі келмесін.
- Тамақты еріту үшін, оны тоңазытқышқа салып, қатқан тамақтың ең салқын температурасын төмендетіп алыңыз.
- Есіктің ашылып-жабылуына мүмкіндігінше азайтуға тырысыңыз.
- Тоңазыту бөліміне ыстық тамақ салмаңыз.
- Төменгі температуралы бөлімнің есігін ашық қалдырмаңыз.

АҚАУЛЫҚТАРДЫ ШЕШУ НҰСҚАУЛЫҒЫ

1. Құрылғы жұмыс істеп тұрған жоқ.

- Қуат іркілісі орын алған ба?
- Аша розеткаға дұрыс салынған ба?
- Негізгі қуат қосқышы қосылған ба?
- Сақтандырғыш күйген бе?
- Термостат • күйіне орнатылған ба?

2. Бөлімдердің ішіндегі температураның төмендігі жеткіліксіз.

- Есіктер дұрыс жабылған ба?
- Құрылғы жылу көзінің жанында орнатылған ба?
- Термостат параметрі дұрыс па?
- Ауа айналымы торлары бітелген бе?

3. Тоңазытқыш бөлімінің температурасы тым төмен.

- Термостат параметрі дұрыс па?

4. Тоңазытқыш бөлімінің астында су жиналды.

- Ерітілген судың науасы бөгелген бе?

5. Құрылғышкі шам жұмыс істемейді.

Проблемалардың жоқтығын тексеру жұмысын 1 орындаңыз, сосын:

- Құрылғыны негізгі қуат көзінен ажыратыңыз.
- Шамды шам ұстатқыштың жанында көрсетілген ватт және қуат мөлшеріне сай басқа шаммен ауыстырыңыз.
- Шамды шешіп алу үшін: суретте көрсетілгендей сағат тілі бағытына қарсы бұрап алыңыз.



6. Төменгі температуралы бөлімде шамадан тыс қырау жиналған.

- Төменгі температуралы бөлімнің есігі дұрыс жабылған ба?

Ескертпе:

- Қалыпты жұмыс барысында құрылғыдан әр түрлі дыбыстар (салқындатқыш сұйықтық айналымына байланысты құрылдау және ысылдау...) шықса, бұл – қалыпты нәрсе.

САТУДАН КЕЙІНГІ ҚЫЗМЕТ

Қызмет орталығымен хабарласпас бұрын:

1. Проблеманы Ақаулықтарды жою нұсқаулығы көмегімен шешіп көріңіз.
 2. Мәселенің шешілгенін/шешілмегенін көру үшін құрылғыны қайта қосыңыз. Олай болмаса құрылғыны қайта ажыратыңыз және рәсімді бір сағаттан кейін қайталаңыз.
 3. Осы әрекеттен кейін мәселе шешілмесе, Кепілдік бойынша қызмет көрсету орталығына хабарласыңыз.
- Келесілерді анықтап беріңіз:
- ақаулықтың сипаты,
 - құрылғы үлгісі,
 - қызметтік нөмірі (құрылғының жеміс салынатын тартпаның ішкібүйір жағындағы деректер тақтасында

SERVICE (ҚЫЗМЕТ) сөзінен кейін жазылған нөмір),

- Толық мекенжайыңыз,
- Телефон нөміріңіз және аймағыңыздың коды.

SERVICE 0000 000 00000



Ескертпе:
Есіктің ашылу бағытын өзгертуге болады. Осы операция кепілдік бойынша қызмет көрсету бөлімінің тарапынан орындалса, ол кепілдікте қамтылмайды.

ОРНАТУ

- Құрылғыны қызу көздерінен алшақ орнатыңыз (ең жақын арақшықтық: көмір және балауыз пештерінен 30 см, плиталар мен электрлік пісіру плиталарынан 3 см.
- Құрылғыны құрғақ, жақсы желдетілетін жерге орнатыңыз.
- **Құрылғының ауа саңылауларына кедергі келмесін.**
- Ішкі бөлігін тазалаңыз (қатысты тарауларды көріңіз).
- Берілген керек-жарақтарды бекітіңіз.

ЭЛЕКТР СЫМДАРЫН ЖАЛҒАУ

- **Электр қосылымдар жергілікті заңнамаға сәйкес орындалуы тиіс.**
- Кернеу және қуат тұтыну мөлшері жеміс салу тартпасының бүйіріндегі деректер тақтасында көрсетілген.
- **Ереже бойынша құрылғының жерге**

тұйықталуы талап етіледі. Өндіруші жоғарыда көрсетілген процедуралар мен ескертулерді орындамау нәтижесінде орын алатын адам немесе жануар жарақаты мен мүліктің зақымдалуы үшін еш жауапкершілікті мойындамайды.

- Егер аша мен розетка бір-біріне сай келмесе, розетканы білікті маманға ауыстыртыңыз.
- Ұзартқыштар немесе адаптерлерді пайдаланбаңыз

Құрылғыны ажырату

- Қуат көзін ажырату құрылғыны немесе розетканың жоғарғы жағында орналасқан қос полюсті қосқышын өшіру арқылы мүмкін болуы қажет.

ТЕК ҰЛЫБРИТАНИЯ МЕН ИРЛАНДИЯҒА АРНАЛҒАН ЭЛЕКТРЛІК ҚОСЫЛЫМ

Ескерту - бұл құрылғы жерге тұйықталуы керек

Сақтандырғышты ауыстыру

Егер құрылғының желілік сымы BS 1363A 13 амперлі балқығыш айырмен жабдықталған болса, осы түрдегі айырдың сақтандырғышын ауыстыру үшін, A.S.T.A. растаған сақтандырғышты BS 1362 түріне пайдаланыңыз және келесідей әрекет етіңіз:

1. Сақтандырғыш қақпағын (A) және сақтандырғышты (B) алып тастаңыз.
2. Алмастыру 13 A сақтандырғышты қақпақ ішіне салыңыз.
3. Екеуін де айыр ішіне қайта орнатыңыз.

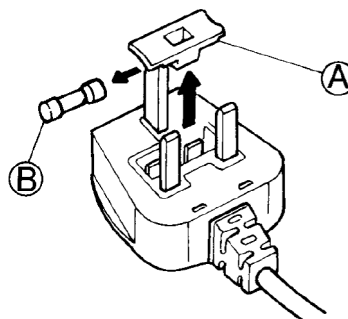

Маңызды:

Сақтандырғышты ауыстыру кезінде сақтандырғыш қақпағы қайта орнатылуы керек, ал сақтандырғыш қақпағы жоғалған болса, тиісті алмастыру бөлшегін орнатпағанша айыр пайдаланылмауы керек. Тиісті алмастыру бөлшегі түсті ендірімемен немесе айырдың үстіндегі сөздерде бадырайып тұрған түспен анықталады.

Алмастыру сақтандырғыш қақпақтарын жергілікті электрлік жабдықтар дүкенінен сатып алуға болады.

Тек Ирландия Республикасына арналған

Ұлыбританияға қатысты ақпарат жиі қолданылады, бірақ айыр мен розетканың үшінші түрі де пайдаланылады, 2 істікті, жерге тұйықталған бүйірлік түрі.

Штепсельдік розетка / ток айыры (екі ел үшін жарамды)

Егер жабдықталған ток айыры штепсельдік розеткаңыз үшін жарамды болмаса, қосымша нұсқау алу үшін кепілдік бойынша қызмет көрсету бөліміне хабарласыңыз. Ток айырын өз бетінше ауыстыруға әрекеттенбеңіз. Бұл процедура өндіруші нұсқаулары мен жергілікті стандартты қауіпсіздік ережелеріне сәйкес білікті техникалық маман тарапынан орындалуы керек.

400010801852



Gebrauchsanweisung

Instructions for use

Mode d'emploi

Gebruiksaanwijzing

Istruzioni per l'uso



Brugsanvisning

Bruksanvisning

Käyttöohje

Manual de utilização

Instrucciones para el uso



Οδηγίες χρήσης

Instrukcje użytkowania

Használati utasítás

Инструкция за употреба



Návod k použití

Návod na použitie

Instrucțiuni de utilizare

Инструкции по эксплуатации

DEUTSCH	Gebrauchsanweisung	Seite 4
ENGLISH	Instructions for use	Page 8
FRANÇAIS	Mode d'emploi	Page 12
NEDERLANDS	Gebruiksaanwijzing	Pagina 16
ESPAÑOL	Instrucciones para el uso	Página 20
PORTUGUÊS	Manual de utilização	Página 24
ITALIANO	Istruzioni per l'uso	Pagina 28
ΕΛΛΑΣ	Οδηγίες χρήσης	Σελίδα 32
SVENSKA	Bruksanvisning	Sidan 36
NORSK	Bruksanvisning	Side 40
DANSK	Brugervejledning	Side 44
SUOMI	Käyttöohje	Sivu 48

IHR NEUES GERÄT

Das Gerät mit dem Symbol *** ** ***, das Sie soeben gekauft haben, ermöglicht das Einfrieren von frischen und gekochten Lebensmitteln, die Herstellung von Eiswürfeln und die Lagerung von Tiefkühlkost. Bitte lesen Sie diese Anweisungen sorgfältig durch, da sie eine Beschreibung Ihres Gerätes und nützliche Tipps zur Erreichung der bestmöglichen Leistungsausbeute beim Einfrieren von frischen Lebensmitteln und bei der Einlagerung von bereits gefrorener Tiefkühlkost enthalten.

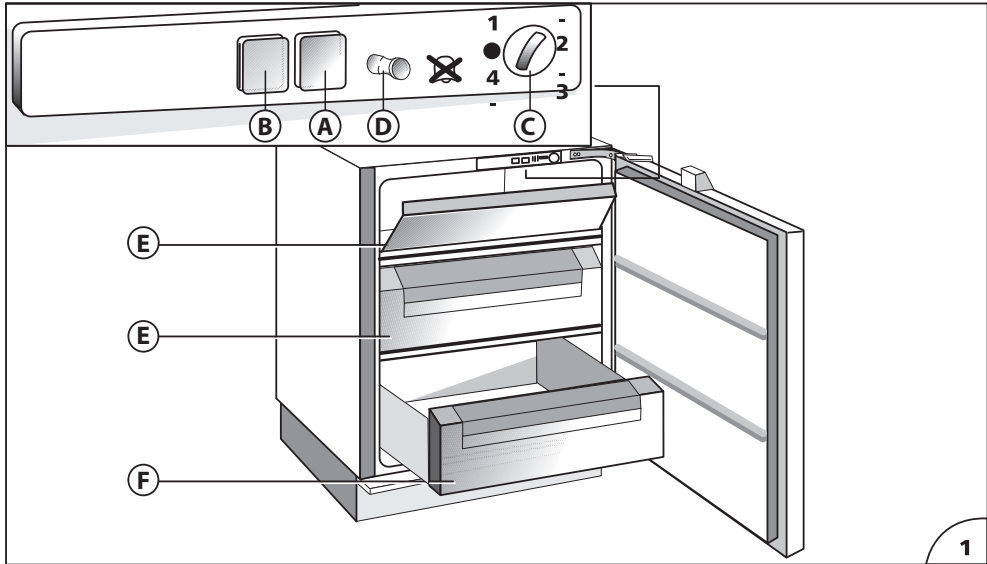

GERÄTEBESCHREIBUNG (Abb. 1)

Bedienfeld

- A) Anzeigelampe (grüne Leuchte)
- B) Temperaturregelungsleuchte (rote Alarmleuchte)
- C) Temperatureinstellknopf (Thermostat)
- D) Alarmschalter Tür offen (falls vorhanden)
- E) Körbe (Körbe zum Einfrieren und zur Aufbewahrung)
- F) Korb zur Aufbewahrung.

G) Eutektiksystem: Zur Optimierung des Energieverbrauchs des Geräts aus Schublade F entnehmen und in Fach E einsetzen.

Einige Modelle sind mit Behältnissen ausgestattet, die mit Kühlflüssigkeit (Eutektikum) gefüllt sind.

AUFSTELLUNG

Sicherstellen, dass das Gerät nicht beschädigt ist. Transportschäden müssen Ihrem Händler innerhalb von 24 Stunden nach Erhalt des Geräts gemeldet werden. Das Gerät darf nicht in der Nähe von Wärmequellen wie Herden, Zentralheizung, Boilern, Sonnenlicht usw. aufgestellt werden. Es muss an einem trockenen, gut belüfteten Ort platziert werden.

Achtung: Die Erreichbarkeit der Steckdose muss auch nach der Aufstellung gewährleistet sein, damit das Gerät gegebenenfalls vom Stromnetz getrennt werden kann. Oder Sie verbinden das Gerät mittels eines zweipoligen Netzschalters mit der Stromversorgung. Hierbei ist eine Kontaktöffnung von 3 mm mit leichtem Zugriff nötig.

ELEKTRISCHER ANSCHLUSS UND BETRIEB

Überprüfen Sie bitte, ob die Spannung auf dem Typenschild im Inneren der Spannung des Stromnetzes in Ihrer Wohnung entspricht. **Die Erdung des Gerätes ist gesetzlich vorgeschrieben. Der Hersteller übernimmt bei Nichtbeachtung dieser Hinweise keinerlei Haftung für Personen- oder Sachschäden.**

Ist das Gerät angeschlossen und ist der Thermostatknopf nicht auf das Symbol • gestellt, leuchten die grüne und die rote Leuchte (A) und (B) (**Abb. 1**) auf. Die grüne Kontrollleuchte leuchtet weiterhin und weist damit auf den Betrieb des Gerätes hin. Die rote Kontrollleuchte leuchtet so lange weiter, bis die eingestellte Betriebstemperatur erreicht ist. Sie leuchtet wieder auf, wenn die Temperatur im Inneren des Gefrierschranks aufgrund häufiger oder längerer Türöffnungen ansteigt und wenn das Gerät mit frischen Lebensmitteln befüllt wurde.

EINSTELLUNG DER TEMPERATUR

Der Thermostat (**Abb. 1**) regelt die Temperatur im Inneren des Gerätes. Position • zeigt eine Unterbrechung des Gerätebetriebs an. Die ideale Temperatur zur Lagerung von Tiefkühlkost über längere Zeit liegt bei $-18\text{ }^{\circ}\text{C}$. Bei normalen Bedingungen (Temperatur zwischen $+20\text{ }^{\circ}\text{C}$ und $+25\text{ }^{\circ}\text{C}$), empfehlen wir, den Thermostatknopf auf die mittlere Stellung einzustellen. Um kältere oder wärmere Temperaturen als $-18\text{ }^{\circ}\text{C}$ zu erhalten, drehen Sie den Thermostatknopf auf die jeweils höchste oder niedrigste Einstellung. Wir möchten Sie daran erinnern, dass die Innentemperatur durch die Lage des Gerätes, die Temperatur der Umgebungsluft und die Häufigkeit der Türöffnungen beeinflusst wird. Die Einstellung des Thermostats muss unter Umständen aufgrund dieser Faktoren verändert werden. Zur Prüfung der Temperatur legen Sie das Thermometer (falls vorhanden) unter die Lebensmittel. Wenn es auf die Lebensmittel gelegt wird, zeigt es die Lufttemperatur an, die sich aber nicht auf die Temperatur der gelagerten Lebensmittel bezieht.

VERWENDUNG DES GEFRIERTEILS

Das Gerät ist mit einem akustischen Alarm ausgestattet, der ertönt, wenn die Tür offen bleibt (falls vorgesehen).

EINFRIEREN (**Abb. 2**)

Die Menge frischer Lebensmittel, die innerhalb von 24 Stunden bei einer Umgebungstemperatur von $+25\text{ }^{\circ}\text{C}$ eingefroren werden kann, ist dem Typenschild zu entnehmen.

Lagern Sie nie warme Speisen im Gefrierteil. Teilweise oder völlig aufgetaute Lebensmittel nicht wieder einfrieren.

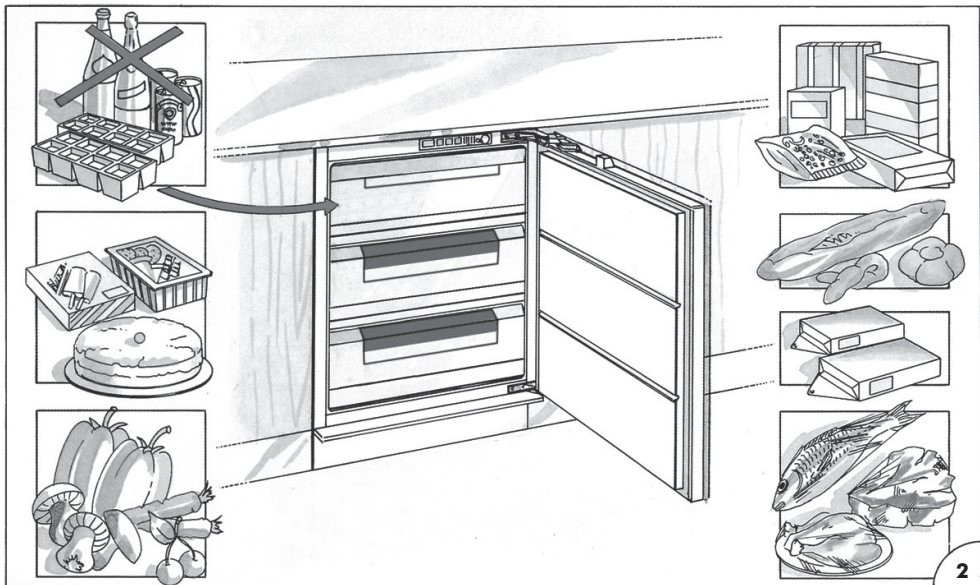

Lebensmittel, die eingefroren werden sollen, in Alu- oder Plastikfolie einwickeln oder sie in geeigneten Behältnissen unterbringen. Beschriften Sie die Behältnisse mit dem Datum der Einlagerung und dem Inhalt. Selbst bei einem Stromausfall hält das Gefrierteil die Lagerungstemperatur für ca. 15 Stunden aufrecht.

Wir empfehlen die Tür während dieser Zeitspanne geschlossen zu halten.

Brausegetränke sollten nicht eingefroren werden und einige Produkte wie z. B. aromatisiertes Wassereis sollte nicht zu kalt verzehrt werden.

Hinweise: Aufgrund der Effizienz der Türdichtung kann es vorkommen, dass Sie die Tür des Gefrierschranks sofort nach dem Schließen nicht wieder öffnen können. Warten Sie einige Minuten vor dem Öffnen der Tür.

HERSTELLUNG VON EISWÜRFELN

Die Eiswürfelschalen zu 3/4 mit Wasser füllen und ins Gefrierfach stellen. Wenn die Schalen am Boden des Fachs kleben, nicht mit scharfen oder Schneidwerkzeugen lösen; dies könnte zu Schäden am Gerät führen. Verwenden Sie gegebenenfalls einen Löffel. Den Kunststoffeinsatz leicht biegen, um die Eiswürfel daraus entfernen zu können.

Achtung: Verzehren Sie Eiswürfel oder Wassereis nicht unmittelbar nach der Entnahme aus dem Gefrierfach, da sie Kälteverbrennungen hervorrufen können.

AUFBEWAHRUNG VON TIEFKÜHLKOST

Beim Einkauf von Tiefkühlkost empfehlen wir die Verwendung von Thermobeuteln oder Kühlboxen. Tiefkühlkost sollte als letztes eingekauft und sorgfältig in Zeitungspapier eingewickelt werden. Zuhause angekommen, legen Sie sie ohne Verzögerung in das Gefrierfach. Diese Lebensmittel müssen innerhalb der aufgedruckten Zeitspanne auf der Packung aufgebraucht werden.

AUFTAUEN

Nachfolgend einige grundlegende Vorschläge:

Rohes Gemüse: tauen Sie rohes Gemüse nicht auf, sondern geben Sie es direkt in kochendes Wasser, um es dann wie üblich zuzubereiten.

Fleisch (große Stücke): noch in der Verpackung im Kühlschrank auftauen lassen. Vor dem Garen ein paar Stunden lang bei Raumtemperatur aufbewahren.

(kleine Stücke): kleine Fleischstücke können Sie bei Zimmertemperatur auftauen lassen oder direkt zubereiten.

Fisch: im Kühlschrank in der Verpackung auftauen oder bereiten Sie ihn direkt zu, bevor er vollständig auftaut.

Gekochte Speisen: bereits gekochte Speisen direkt im Alubehälter im Ofen erhitzen.

Obst: Obst im Kühlschrank auftauen lassen.

ABTAUEN

Im Allgemeinen müssen Sie zwei bis drei Mal pro Jahr abtauen, wenn die Eisschicht eine Stärke von 3 mm erreicht hat. Wir empfehlen, das Eis regelmäßig mit einem Kunststoffschaber von der Gefrierplatte zu entfernen. Keine scharfen Gegenstände oder Schneidwerkzeuge verwenden. Das Abtauen sollte dann stattfinden, wenn ein Minimum an Lebensmitteln eingelagert ist. Wickeln Sie die Tiefkühlkost in mehrere Schichten Zeitungspapier (oder einen Umschlag) ein und legen Sie sie in den Kühlschrank oder an einen kühlen Ort. Stellen Sie den Thermostatknopf auf Position •, trennen Sie das Gerät von der Stromversorgung und lassen Sie die Tür geöffnet. Die Körbe nach vorne und oben ziehen und entnehmen. Verwenden Sie keine handelsüblichen Entfroster. Sie enthalten unter Umständen schädliche Bestandteile. Nach dem Abtauen reinigen und trocknen Sie das Gerät sorgfältig. Tiefkühlschrank wieder an die Steckdose anschließen. Die Tiefkühlkost wieder in den Gefrierschrank einlagern.

WARTUNG UND REINIGUNG

Eine regelmäßige und sorgfältige Wartung verlängert die Lebensdauer des Gerätes. Schalten Sie das Gerät vor jedem Eingriff von der Stromversorgung ab. Das Gerät regelmäßig mit einer Lösung aus Wasser und Essig reinigen. Spülen und sorgfältig abtrocknen. Verwenden Sie keine Scheuermittel. Die Türdichtung regelmäßig mit Wasser reinigen und sorgfältig abtrocknen. Darauf achten, die Türdichtung nicht mit Öl oder sonstigem Fett zu verschmutzen; sie kann dadurch beschädigt werden. Nach der Reinigung den Stromanschluss des Geräts wieder herstellen.

TIPPS FÜR DIE FEIERTAGE

Wenn Sie vorhaben, für längere Zeit zu verreisen, trennen Sie das Gerät von der Stromversorgung und leeren und reinigen Sie den Innenraum. Lassen Sie die Tür geöffnet, um unangenehme Gerüche zu vermeiden. Wenn Sie nur kurze Zeit abwesend sind, lassen Sie das Gerät normal weiter in Betrieb.

KUNDENDIENST

Der fehlerhafte Betrieb des Geräts liegt nicht immer an einem Defekt. Er kann auch von fehlerhafter Aufstellung oder Gebrauch herrühren. Um unnötige und kostenpflichtige Anrufe beim Wartungsdienst zu vermeiden, empfehlen wir die Durchsicht der Fehlersuche.

Wenn die rote Leuchte ständig aufleuchtet oder blinkt, ist die Innentemperatur zu hoch.

Überprüfen Sie:

- ob die Tür ordnungsgemäß geschlossen ist;
- ob der Thermostatkopf korrekt eingestellt ist (siehe Kapitel „Einstellung der Temperatur“);
- ob das Gerät neben einer Wärmequelle aufgestellt ist;
- ob sich an den Innenwänden große Mengen an Eis gebildet haben;
- ob die Luftzirkulation nicht behindert ist.

Wenn der Kompressor ständig arbeitet. Überprüfen Sie:

- ob die Umgebungstemperatur zu warm ist;
- ob die Tür nicht zu oft geöffnet wurde.

Das Gerät läuft zu laut. Überprüfen Sie:

- ob das Gerät ebenerdig steht.

Das Gerät funktioniert nicht. Überprüfen Sie:

- ob der Thermostatkopf nicht auf Position • eingestellt ist;
- ob kein Stromausfall vorliegt;
- ob der Stecker ordnungsgemäß eingesteckt ist;
- ob ein automatischer Schutzschalter ausgelöst oder eine Sicherung durchgebrannt ist;
- ob das Netzkabel in Ordnung ist (siehe auch Hinweise).

Hinweise: Wenn Sie ein beschädigtes Netzkabel auswechseln, müssen Sie darauf achten, dass das neue Kabel ordnungsgemäß angeschlossen ist. Wenn Sie die Anweisungen in dieser Fehlersuche befolgt haben und Ihr Gefrierschrank dennoch nicht ordnungsgemäß funktioniert, setzen Sie sich mit Ihrem Fachhändler oder dem Reparaturdienst in Verbindung. Erklären Sie genau die Art der Störung und geben Sie Modell und Seriennummer des Gefrierschranks an.

KNOW YOUR APPLIANCE

The appliance you have just bought, marked by the symbol *******, allows the freezing - in of fresh and cooked food, the production of ice cubes and the storage of frozen food. Please read these instructions carefully, as they include a description of your appliance and the useful hints to enable you to achieve the best performances required to freeze fresh food and to store already frozen food.

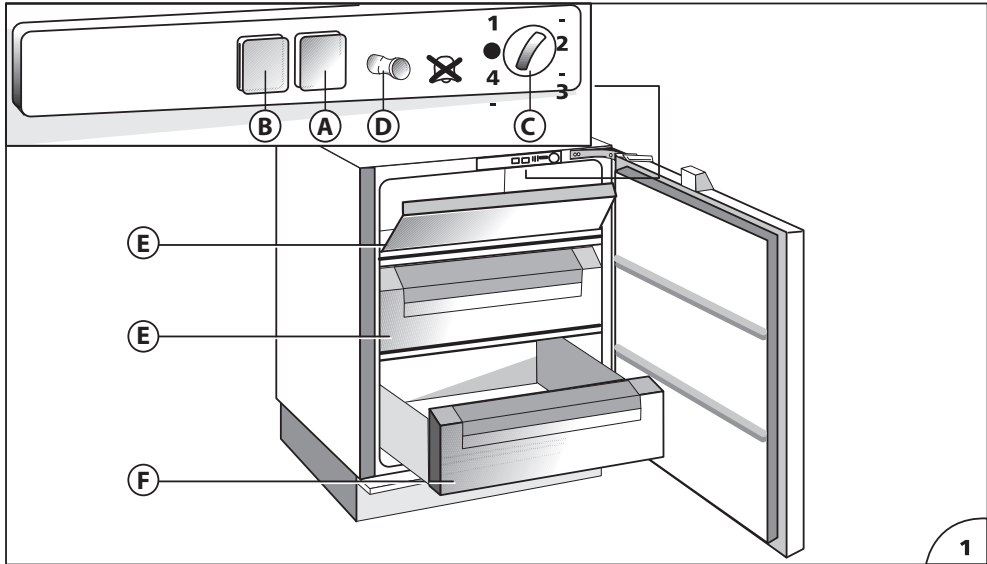

DESCRIPTION OF THE APPLIANCE (Fig. 1)

Control panel

- A) Operation control lamp (green light)
 - B) Temperature control lamp (red alarm light)
 - C) Temperature control knob (thermostat)
 - D) Open door alarm switch (if present)
 - E) Baskets (freezing - in and storage baskets)
 - F) Storage basket only.
 - G) Eutectic system: remove from drawer F and insert into the high compartment E to optimise the product's consumption.
- Some models are supplied with containers filled with cooling liquid(eutectics).

INSTALLATION

Ensure that the appliance is not damaged. Transit damages must be reported to your dealer within 24 hours of receipt of the appliance. The appliance should not be installed close to heat sources such as cookers, central heating, boilers, sunlight, etc. It must however be located in a well ventilated dry space.

Attention: Accessibility to the plug has to be guaranteed even after installation of the appliance to disconnect it, if required. Alternatively, connect the appliance to the mains by means of a two-pole switching device with contact separation of 3 mm situated in an accessible position.

ELECTRICAL CONNECTION AND OPERATION

Please check that the voltage indicated on the rating plate situated inside the compartment corresponds to the voltage in your home. **The earthing of this appliance is compulsory by law. The manufacturer will accept no liability for injury to persons or damage to objects arising from the non observance of this requirement.**

When the appliance is plugged in, if the thermostat knob is not set to symbol •, the green and the red lamps (A) and (B) (Fig. 1) light up. The green control light always remains alight and indicates the operation of the appliance. The red control light remains alight until the set operation temperature has been attained. It lights up again when the temperature inside the freezer rises due to frequent or prolonged door opening, and when the appliance has been loaded with fresh food to be frozen.

ADJUSTMENT OF THE TEMPERATURE

The thermostat (Fig. 1) controls the temperature inside the appliance. Position • indicates that the operation of appliance is interrupted. The ideal storage temperature of frozen food for a long time is -18°C . In normal ambient conditions (temperature between $+20^{\circ}\text{C}$ and $+25^{\circ}\text{C}$), we suggest you adjust the thermostat control knob to a middle position. To obtain colder or warmer temperatures than -18°C , turn the thermostat control knob to the highest or lowest setting respectively. We remind you that internal temperatures are affected by the location of the appliance, the temperature of the surrounding air, the frequency of the door opening. The setting of the thermostat may have to be varied to allow for these factors. To check the temperature of the food stored, place the thermometer (if delivered) under the food; if it is placed on the food it will indicate the temperature of the air which does not correspond to that of the food stored.

USE OF THE FREEZER COMPARTMENT

This appliance is equipped with an acoustic alarm which sounds when the door is left open (if present).

FREEZING IN (Fig. 2)

The amount of fresh food which can be frozen in a 24 hours period at an ambient temperature of $+25^{\circ}\text{C}$ is stated on the rating plate.

Do not store warm foods in the freezer. Never re-freeze partially or completely defrosted foods. Prepare and wrap foods to be frozen in aluminium or plastic foils or place them in appropriate containers. Label the packets indicating the freezing-in date and the contents. The freezer compartment maintains the storage temperature for 15 hours approx. even in case of power failure.

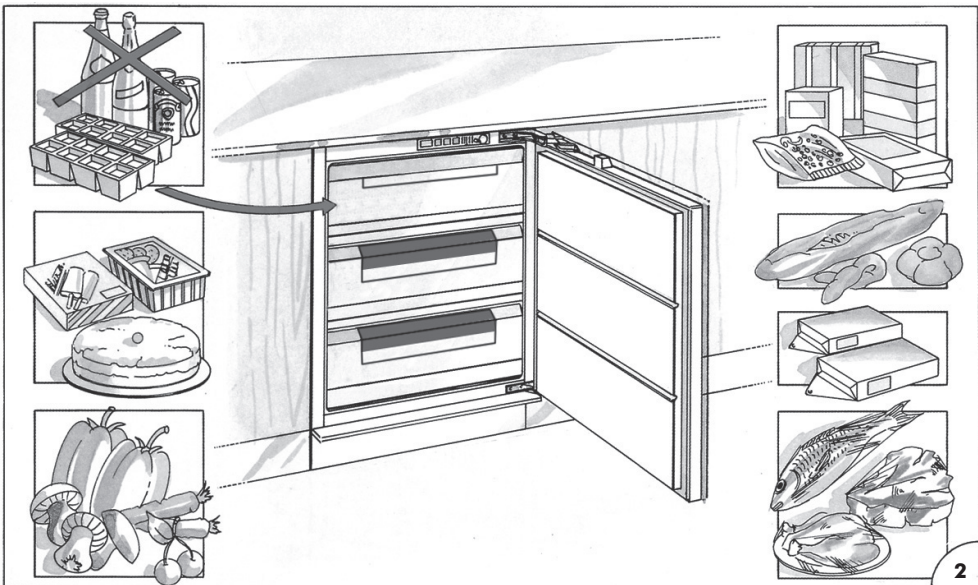

We suggest however you leave the door closed during this time.

Fizzy drinks should not be frozen and some products, such as flavoured water ices, should not be consumed too cold.

Note: Due to the efficiency of the door seal, it is not always possible to open the freezer door immediately after closing it. Wait some minutes before trying to open it.

PRODUCTION OF ICE CUBES

3/4 fill the ice cube trays with water and place them in the low temperature compartment. If the trays stick to the bottom of the compartment, do not detach them with sharp or cutting instruments, which could damage the appliance. Use, if necessary, the handle of a spoon. To allow removal of ice cubes from plastic trays, bend them slightly.

Attention: Do not eat ice cubes or ice lollies immediately after removal from the low temperature compartment as they may give rise to cold burns.

STORAGE OF FROZEN FOOD

When buying frozen food, it is suggested to use thermal bags or cold boxes. They should be the last purchases made and should be well wrapped in newspaper. When home, store them in the compartment, with the least possible delay. In any case these foods have to be used within the date printed on the packet.

THAWING

Here are some basic suggestions:

Raw vegetables: Do not thaw - put straight into boiling water and cook as usually.

Meat (large cuts): Thaw in the refrigerator without unwrapping them. Before cooking, leave at room temperature for some hours.

(Small cuts): Thaw at room temperature or cook directly.

Fish: Thaw in the refrigerator without unwrapping or cook directly before being completely thawed.

Previously cooked food: Re-heat in the oven without removing from its aluminium container.

Fruit: Thaw in the refrigerator.

DEFROSTING

Generally you need to defrost two or three times a year when the layer of frost reaches a 3 mm thickness. We suggest you periodically remove the frost from the freezing plate by means of a plastic scraper. Avoid using sharp or cutting instruments. Defrosting should be carried out when the quantity of food stored is minimum. Wrap the frozen food into several layers of newspaper (or in a cover) and place them in the refrigerator or in a cool place. Adjust the thermostat control knob to position*, disconnect the appliance from the mains and leave the door open. Remove the baskets by pulling forward and up. Do not use commercial defrosting products as they could contain dangerous components. At completion of defrosting, clean and dry the appliance carefully. Reconnect the freezer to the mains supply. Reload the freezer with the frozen food.

MAINTENANCE AND CLEANING

A periodic and proper maintenance will ensure a longer life to your appliance. Disconnect the appliance from the mains supply before any intervention. Clean periodically the appliance with a solution of water and vinegar. Rinse and dry thoroughly. Never use abrasive or detergents. Clean periodically the door gasket with water and dry carefully. Avoid soiling the door gasket with oil or other grease which could damage it. After cleaning, reconnect the appliance to the mains supply.

HINTS FOR HOLIDAYS

If you plan to be away for a long time, disconnect the appliance from the mains, empty and clean the inside. Leave the door open to prevent the appliance from smelling musty. If you plan to be away for a short time, let the appliance operate normally.

SERVICE

The incorrect operation of the appliance is not always due to a fault but it may also result from poor installation or usage. To prevent unnecessary service calls for which you will be charged, we suggest you consult this trouble-shooting guide.

If the red light is on continuously or flashing, the internal temperature is too high.

Check that:

- the door is not properly shut;
- the thermostat control knob is correctly set (see chapter "Adjustment of the temperature");
- the freezer is not near a source of heat;
- there is a large build up of frost on the inner walls;
- the air flow is not restricted.

If the compressor functions continuously. Check that:

- the ambient temperature is too warm;
- the door is not being opened too frequently.

The appliance is excessively noisy. Check that:

- the appliance is level.

The appliance does not operate. Check that:

- the thermostat control knob is not set to position •;
- there is not a power failure;
- the plug is making good contact with the supply socket;
- any automatic circuit breakers have tripped or any fuses blown;
- the supply cable is intact (see also Note).

Note: When replacing a damaged supply cord, be sure the new cord is correctly clamped. If you have followed this trouble shooting guide and your freezer still does not work properly, get in touch with your Retailer or Service Agent. State clearly what is wrong and the type and serial number of your freezer.

PRESENTATION DE L'APPAREIL

L'appareil que vous venez d'acheter, qui porte le symbole ❄️❄️❄️, permet de congeler des aliments frais ou cuisinés, de fabriquer des glaçons et de stocker des aliments surgelés. Lisez attentivement ces instructions ; vous y trouverez une description de votre appareil, ainsi que des conseils utiles pour congeler des aliments frais et stocker des aliments surgelés.

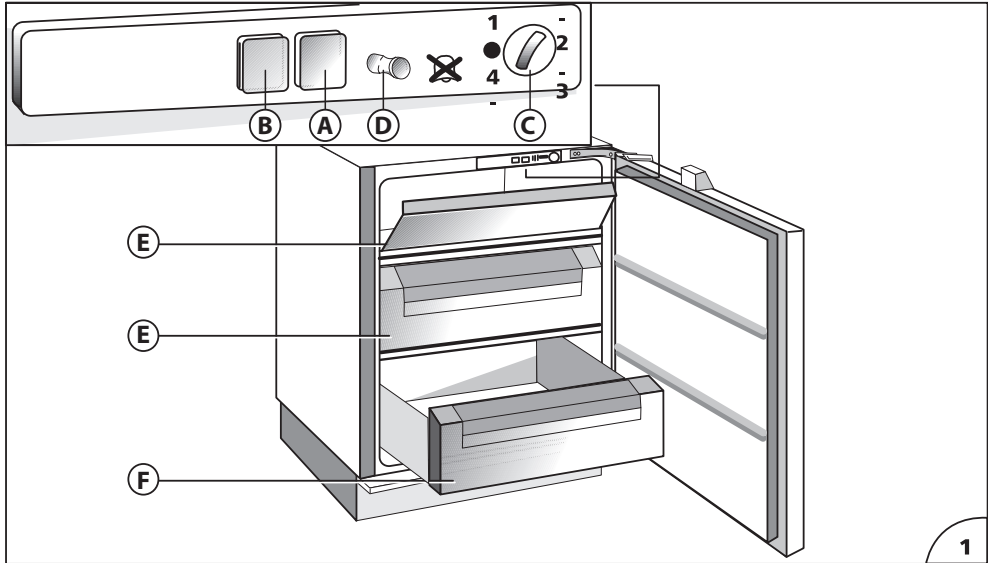

DESCRIPTION DE L'APPAREIL (Fig. 1)

Bandeau de commande

- A) Voyant de fonctionnement (voyant vert)
 - B) Voyant de contrôle de la température (voyant rouge d'alarme)
 - C) Bouton de réglage de la température (thermostat)
 - D) Interrupteur d'alarme d'ouverture de la porte (selon le modèle)
 - E) Bacs (congélation et stockage)
 - F) Bac de stockage uniquement.
 - G) Système eutectique : retirez-le du tiroir F et insérez-le dans le compartiment E en hauteur pour optimiser la consommation du produit.
- Certains modèles disposent de packs réfrigérants remplis de liquide eutectique.

INSTALLATION

Assurez-vous que l'appareil n'est pas endommagé. Les dommages subis lors du transport doivent être signalés à votre revendeur dans un délai de 24 heures après livraison. N'installez pas l'appareil à proximité de sources de chaleur, notamment près d'une cuisinière, d'un chauffage central ou d'une chaudière, et ne l'exposez pas aux rayons directs du soleil. Installez-le à l'abri de l'humidité dans une pièce ventilée.

Important : vous devez pouvoir accéder à tout moment à la prise de façon à débrancher l'appareil en cas de besoin. Vous devez par ailleurs raccorder l'appareil au secteur au moyen d'un dispositif de commutation à deux pôles avec séparation entre les contacts de 3 mm situé dans un endroit accessible.

BRANCHEMENTS ELECTRIQUES ET FONCTIONNEMENT

Assurez-vous que la tension indiquée sur l'étiquette signalétique située à l'intérieur du compartiment correspond à la tension d'alimentation de votre logement. **La mise à la terre de l'appareil est obligatoire aux termes de la loi. Le fabricant décline toute responsabilité en cas de blessures corporelles ou de dommages matériels découlant du non-respect de cette exigence.**

Lorsque l'appareil est branché, si le bouton du thermostat n'est pas positionné sur le symbole •, les voyants vert et rouge (A) et (B) (Fig. 1) s'allument. Le voyant vert est allumé en permanence pour indiquer que l'appareil est en cours de fonctionnement. Le voyant rouge reste allumé tant que la température de fonctionnement n'a pas été atteinte. Il s'allume à nouveau lorsque la température à l'intérieur du congélateur augmente suite à l'ouverture fréquente et prolongée de la porte, et lorsque vous remplissez l'appareil d'aliments frais à congeler.

REGLAGE DE LA TEMPERATURE

Le thermostat (Fig. 1) contrôle la température à l'intérieur de l'appareil. La position • indique que le fonctionnement de l'appareil a été interrompu. La température de stockage idéale des aliments à congeler pendant une période prolongée est de -18°C . Dans des conditions ambiantes normales (température comprise entre $+20^{\circ}\text{C}$ et $+25^{\circ}\text{C}$), nous vous suggérons de placer le bouton de réglage du thermostat sur une position intermédiaire. Pour obtenir des températures inférieures ou supérieures à -18°C , tournez le bouton de réglage du thermostat sur une valeur inférieure ou supérieure. Nous vous rappelons que les températures internes varient selon l'emplacement d'installation de l'appareil, la température de l'air ambiant et la fréquence d'ouverture de la porte. Il est possible que vous deviez modifier le réglage du thermostat en fonction de ces facteurs. Pour vérifier la température des aliments stockés, placez le thermomètre (s'il est fourni) sous les aliments ; si vous le placez sur les aliments, il indiquera la température de l'air (qui ne correspond pas à celle des aliments).

UTILISATION DU COMPARTIMENT CONGELATEUR

Cet appareil est équipé d'une alarme sonore qui retentit lorsque la porte est ouverte (selon le modèle).

CONGELATION (Fig. 2)

La quantité d'aliments frais qu'il est possible de congeler en 24 heures, à une température ambiante de $+25^{\circ}\text{C}$, est indiquée sur l'étiquette signalétique.

Ne placez pas d'aliments encore chauds dans le congélateur. Ne recongelez jamais partiellement ou complètement des aliments décongelés.

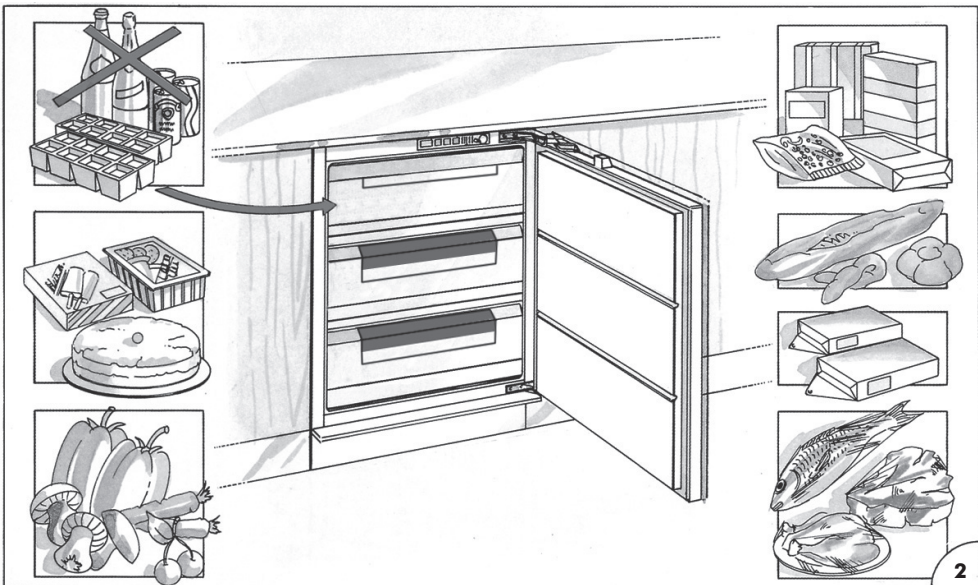

Préparez et enveloppez les aliments à congeler dans du papier aluminium, ou placez-les dans des sacs de congélation ou dans des récipients adaptés. Étiquetez chaque emballage en indiquant la date de congélation et le contenu. Le compartiment congélateur maintient la température de stockage pendant environ 15 heures même en cas de panne d'électricité.

Nous vous conseillons néanmoins de toujours maintenir la porte fermée.

Veillez à ne pas congeler de boissons gazeuses. Nous vous conseillons par ailleurs de ne pas consommer certains produits trop froids, notamment les glaces à l'eau.

Remarque : étant donné l'efficacité du joint de la porte, il n'est pas toujours possible d'ouvrir la porte du congélateur immédiatement après l'avoir fermée. Attendez quelques minutes avant de la rouvrir.

FABRICATION DE GLAÇONS

Remplissez les bacs à glaçons aux 3/4 et placez-les dans le compartiment basse température.

Si les bacs à glaçons adhèrent à la paroi inférieure du compartiment, n'utilisez pas d'objets tranchants ou pointus pour les détacher, car vous risqueriez d'endommager l'appareil. Utilisez plutôt le manche d'une cuillère. Pliez légèrement les bacs à glaçons pour retirer les glaçons.

Important : veillez à ne pas consommer des glaçons ou des sucettes glacées immédiatement après les avoir sortis du compartiment basse température, car le froid risque de provoquer des brûlures.

STOCKAGE D'ALIMENTS SURGELES

Lorsque vous achetez des aliments surgelés, nous vous conseillons d'utiliser des sacs isothermes ou des glacières. Achetez-les en dernier et enveloppez-les de papier journal. Lorsque vous arrivez chez vous, stockez-les dans le compartiment congélateur sans attendre. Dans tous les cas, consommez ces aliments avant la date de péremption indiquée sur l'emballage.

DECONGELATION DES ALIMENTS

Voici quelques suggestions de base :

Légumes crus : ne les décongelez pas, mais immergez-les dans de l'eau bouillante et cuisinez-les comme d'habitude.

Viande (gros morceaux) : laissez décongeler la viande au réfrigérateur sans la déballer. Avant de la cuire, laissez la viande à température ambiante pendant quelques heures.

Viande (petits morceaux) : laissez décongeler la viande à température ambiante ou faites-la cuire directement.

Poisson : laissez décongeler le poisson au réfrigérateur sans le déballer ou faites-le cuire directement avant qu'il ne soit complètement décongelé.

Plats cuisinés : réchauffez-les au four sans les sortir de leur récipient en aluminium.

Fruits : laissez-les décongeler au réfrigérateur.

DÉGIVRAGE DE L'APPAREIL

En règle générale, vous devez dégivrer l'appareil deux à trois fois par an lorsque la couche de glace atteint 3 cm d'épaisseur. Nous vous conseillons de retirer régulièrement la glace de la plaque de congélation à l'aide d'un grattoir en plastique. Évitez d'utiliser des objets tranchants ou pointus. Veillez à toujours dégivrer l'appareil lorsque celui-ci est vide ou presque vide. Enveloppez les aliments congelés de plusieurs couches de papier journal (ou dans une couverture) et placez-les au réfrigérateur ou dans un endroit froid. Placez le bouton de réglage du thermostat en position •, déconnectez l'appareil de la prise secteur et laissez la porte ouverte. Retirez les bacs en les tirant vers l'avant et vers le haut. N'utilisez pas de produits de dégivrage vendus dans le commerce, car ils peuvent contenir des substances dangereuses. Une fois le dégivrage terminé, nettoyez et séchez soigneusement l'appareil. Rebranchez le congélateur sur la prise secteur. Remettez les aliments congelés dans le congélateur.

NETTOYAGE ET ENTRETIEN

Nettoyez régulièrement votre appareil pour prolonger sa durée de vie. Débranchez l'appareil avant toute intervention. Nettoyez régulièrement l'appareil avec une éponge imbibée d'une solution à base d'eau et de vinaigre. Rincez et séchez soigneusement. N'utilisez jamais de détergents abrasifs. Nettoyez régulièrement le joint de la porte avec de l'eau et séchez-le soigneusement. Nettoyez immédiatement toute tache d'huile ou de graisse sur le joint afin de ne pas l'endommager. Une fois le nettoyage terminé, rebranchez l'appareil au réseau électrique.

CONSEILS LORS D'UN DEPART EN VACANCES

Si vous vous absentez pendant une période prolongée, débranchez l'appareil du réseau électrique, videz-le et nettoyez-le. Laissez la porte ouverte afin d'éviter les odeurs de renfermé. Si vous vous absentez pour une courte période, laissez l'appareil fonctionner normalement.

REPARATION

Un dysfonctionnement de l'appareil n'est pas toujours dû à une défaillance, mais également à une installation ou une utilisation incorrecte. Pour éviter de contacter systématiquement le service technique (dont les appels vous seront facturés), nous vous conseillons de consulter le guide de résolution des problèmes suivant.

Si le voyant rouge s'allume continuellement ou clignote, cela indique que la température interne est trop élevée. Vérifiez les points suivants :

- la porte n'est pas correctement fermée ;
- le thermostat n'est pas correctement réglé (reportez-vous au chapitre « Réglage de la température ») ;
- le congélateur est installé à proximité d'une source de chaleur ;
- une couche épaisse de glace s'est formée sur les parois internes de l'appareil ;
- la circulation de l'air est obstruée.

Si le compresseur fonctionne continuellement. Vérifiez les points suivants :

- la température ambiante est trop élevée ;
- la porte est ouverte trop fréquemment.

L'appareil est bruyant. Vérifiez les points suivants :

- l'appareil n'est pas de niveau.

L'appareil ne fonctionne pas. Vérifiez les points suivants :

- le bouton de réglage du thermostat n'est pas en position • ;
- le courant est coupé ;
- la fiche n'est pas en contact avec la prise d'alimentation ;
- un disjoncteur s'est déclenché ou un fusible a sauté ;
- le câble d'alimentation est endommagé (consultez également la remarque ci-dessous).

Remarque : lorsque vous remplacez un cordon d'alimentation endommagé, veillez à raccorder correctement le cordon neuf. Si votre congélateur ne fonctionne toujours pas correctement malgré les conseils de dépannage ci-dessus, contactez votre revendeur ou votre réparateur. Décrivez-lui clairement le problème et indiquez-lui le type et le numéro de série de votre appareil.

KEN UW APPARAAT

Het apparaat dat u net gekocht hebt, aangeduid met het symbool , kan gebruikt worden voor het invriezen van verse of gekookte voedingswaren, het maken van ijsblokjes en het bewaren van diepvriesvoedsel. Lees deze instructies aandachtig, ze bevatten een beschrijving van uw apparaat en nuttige tips zodat de beste resultaten kunt halen om verse voedingswaren in te vriezen en al ingevroren voedsel te bewaren.

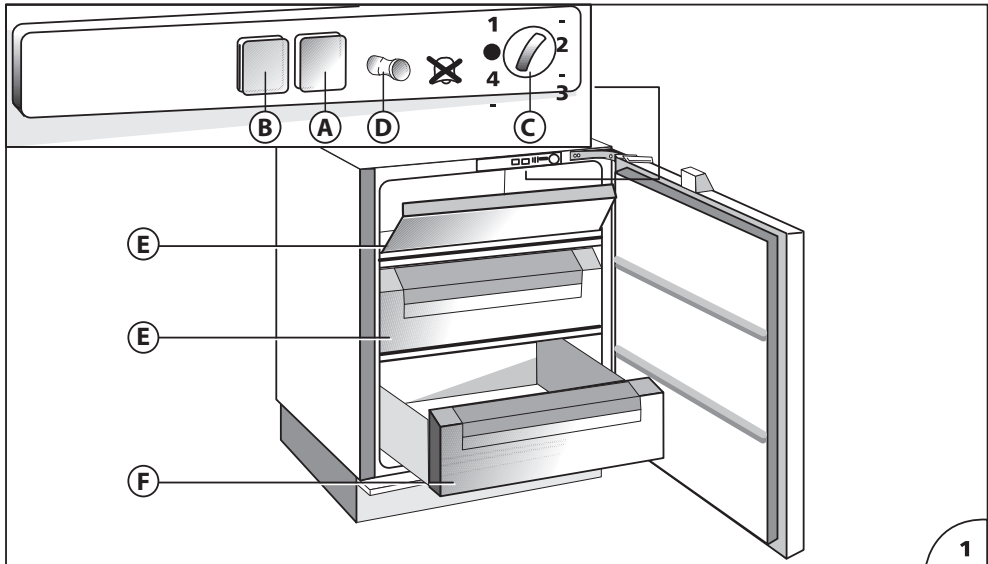

BESCHRIJVING VAN HET APPARAAT (Afb. 1)

Bedieningspaneel

- A) Bedieningscontrolelampje (groen licht)
 - B) Temperatuurcontrolelampje (rood alarmlicht)
 - C) Temperatuurknop (thermostaat)
 - D) Open deur alarmschakelaar (indien aanwezig)
 - E) Mandjes (invriezen en opslagmandjes)
 - F) Alleen opslagmandje.
 - G) Eutectisch systeem: verwijder uit lade F en breng aan in het hoge compartiment E om het energieverbruik van het product te optimaliseren.
- Sommige modellen worden geleverd met bakken die gevuld zijn met koelvloeistof (eutectica).

INSTALLATIE

Zorg ervoor dat het apparaat niet is beschadigd. Rapporteer transportschade binnen de 24 uur na ontvangst van het apparaat aan uw verdeler. Het apparaat mag niet geplaatst worden in de buurt van warmtebronnen zoals fornuizen, centrale verwarming, boilers, enz. Het dient echter in een goed verluchte droge ruimte geplaatst te worden.

Let op: U moet steeds bij de stekker kunnen, zelfs na de installatie van het apparaat, zodat u de stekker steeds kunt loskoppelen, indien nodig. Of sluit het apparaat aan op de netvoeding met een tweepolig schakelapparaat met contactscheiding van 3 mm op een toegankelijke plaats.

ELEKTRISCHE AANSLUITING EN BEDIENING

Controleer of de spanning op het typeplaatje overeenkomt met de netspanning in uw woning.

De aarding van het apparaat is wettelijk verplicht. De fabrikant aanvaardt geen aansprakelijkheid voor letsel aan personen of schade aan voorwerpen als het gevolg van niet-naleving van deze vereiste.

Wanneer het apparaat op het stopcontact wordt aangesloten en de thermostaatknop niet is ingesteld op het symbool •, branden de groene en de rode lamp (A) en (B) (Afb. 1). Het groene controlelampje blijft altijd branden en geeft de werking van het apparaat aan. Het rode controlelampje blijft branden totdat de ingestelde bedrijfstemperatuur werd bereikt. Het gaat opnieuw branden wanneer de temperatuur binnenin de diepvriezer stijgt omwille van regelmatig of langdurig openen van de deur en wanneer vers in te vriezen voedsel in het apparaat werd geplaatst.

REGELEN VAN DE TEMPERAATUUR

De thermostaat (Afb. 1) regelt de temperatuur binnenin het apparaat. Positie • wijst erop dat de werking van het apparaat werd onderbroken. De ideale opslagtemperatuur voor bevroren voedsel gedurende een lange tijd is $-18\text{ }^{\circ}\text{C}$. In normale omgevingsomstandigheden (temperatuur tussen $+20\text{ }^{\circ}\text{C}$ en $+25\text{ }^{\circ}\text{C}$), raden we aan dat u de regelknop van de thermostaat op de middenstand zet. Om koudere of warmere temperaturen dan $-18\text{ }^{\circ}\text{C}$ te verkrijgen, draait u de regelknop van de thermostaat respectievelijk op de hoogste of laagste instelling. We herinneren u eraan dat de inwendige temperaturen beïnvloed worden door de locatie van het apparaat, de temperatuur van de omliggende lucht, de frequentie van het openen van de deur. De instelling van de thermostaat moet mogelijk gewijzigd worden om rekening te houden met deze factoren. Om de temperatuur van het bewaarde voedsel te controleren plaatst u de thermometer (indien meegeleverd) onder het voedsel; indien het op voedsel wordt geplaatst, geeft het de temperatuur aan van de lucht, die niet overeenkomt met de temperatuur van het bewaarde voedsel.

GEBRUIK VAN HET DIEPVRIESVAK

Dit apparaat beschikt over een akoestisch alarm dat weerklinkt wanneer de deur open blijft staan (indien aanwezig).

INVRIEZEN (Afb. 2)

De hoeveelheid verse levensmiddelen die in 24 uur kan worden ingevroren, bij een omgevingstemperatuur van $+25\text{ }^{\circ}\text{C}$, is aangegeven op het serienummerplaatje.

Plaats nooit warm voedsel in de vriezer. Gedeeltelijk of geheel ontdooide levensmiddelen mag u nooit opnieuw invriezen.

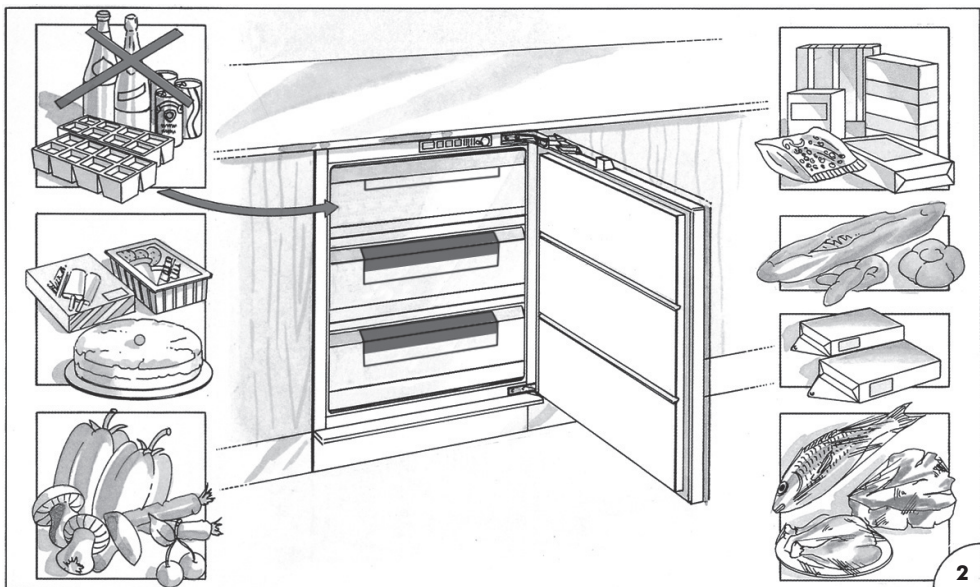

In te vriezen levensmiddelen dient u voor te bereiden en in aluminium of plastic folie te wikkelen of plaats deze in gepaste diepvriesbakken. Label de pakketten met vermelding van de invriesdatum en de inhoud. Het diepvriezervak behoudt de opslagtemperatuur gedurende circa 15 uur, zelfs in het geval van een stroomstoring.

We raden echter aan dat u de deur gesloten houdt.

Frisdranken mogen niet worden ingevroren en sommige producten, zoals waterijs met smaak, mogen niet te koud geconsumeerd worden.

Opmerking: Omwille van de efficiëntie van de deurverzegeling is het niet altijd mogelijk om de diepvriezerdeur onmiddellijk na het sluiten te openen. Wacht enkele minuten voordat u deze probeert te openen.

PRODUCTIE VAN IJSBLOKJES

Vul het ijsbakje voor 3/4 met water en zet het in het lagetemperatuurvak. Indien de bakjes aan de onderkant van het vak blijven kleven, mag u het niet trachten los te maken met scherpe of snijvoorwerpen, die het apparaat kunnen beschadigen. Gebruik, indien noodzakelijk, het handvat van een lepel. Om de ijsblokjes uit de plastic bakjes te halen dient u ze lichtjes te buigen. Let op: U mag ijsblokjes of ijslolly's niet onmiddellijk na verwijdering uit het lagetemperatuurvak opeten, aangezien ze koude brandwonden kunnen veroorzaken.

OPSLAG VAN BEVROREN LEVENSMIDDELEN

Wanneer u bevroren levensmiddelen koopt, wordt het aanbevolen om koelzakken of koelbakken te gebruiken. Dit dienen de laatste aankopen te zijn en ze moeten goed verpakt worden in krantenpapier. Zodra u thuiskomt dient u ze zo snel mogelijk in het vak te bewaren. In elk geval dienen deze levensmiddelen gebruikt te worden binnen de datum die op de verpakking staat.

ONTDOOIEN

Hier volgen een aantal basissuggesties:

Rauwe groenten: niet ontdooien, maar gelijk in kokend water leggen en koken op de gebruikelijke manier.

Vlees (grote stukken): ontdooien in het koelvak zonder het uit de verpakking te halen. Alvorens het te bereiden, een paar uur op omgevingstemperatuur laten rusten.

(kleine stukken): ontdooien op kamertemperatuur of onmiddellijk bereiden.

Vis: ontdooien in de koelkast zonder de vis uit de verpakking te halen of direct bereiden zonder dat de vis volledig is ontdooid.

Kant-en-klare voedingsmiddelen: in de oven verwarmen zonder deze uit het aluminium bakje te halen.

Fruit: ontdooien in de koelkast.

ONTDOOIEN

Gewoonlijk moet u de diepvriezer twee of drie keer per jaar ontdooien wanneer de laag ijs 3 mm dik is. We raden aan dat u regelmatig het ijs van de vriesplaat verwijdert met een plastic schraper. Vermijd het gebruik van scherpe of snij-instrumenten. Het ontdooien dient te gebeuren wanneer de hoeveelheid bewaard voedsel minimaal is. Wikkel de bevroren levensmiddelen in verschillende laagjes krantenpapier (of in een hoes) en plaats ze in de koelkast of op een koele plaats. Zet de regelknop van de thermostaat op de stand *, koppel het apparaat los van de netvoeding en laat de deur open. Verwijder de mandjes door ze voorwaarts en omhoog te trekken. Gebruik geen in de handel verkrijgbaar dooiproducten aangezien deze gevaarlijke componenten kunnen bevatten. Maak het apparaat zorgvuldig schoon en droog het na volledige ontdooiing. Steek de stekker van de vriezer weer in het stopcontact. Plaats de bevroren levensmiddelen opnieuw in de vriezer.

ONDERHOUD EN REINIGING

Een regelmatig en correct onderhoud garandeert een langere levensduur voor uw apparaat. Haal de stekker uit het stopcontact voordat u het apparaat reinigt. Reinig regelmatig de binnenkant met een oplossing van water en azijn. Goed afspoelen en afdrogen. Gebruik nooit schuurmiddelen of detergents. Maak regelmatig de deurafdichting schoon met water en droog zorgvuldig. Zorg dat de deurafdichting niet vervuild wordt met olie of andere smeermiddelen die deze kunnen beschadigen. Steek, na het schoonmaken van het apparaat, de stekker weer in het stopcontact.

TIPS VOOR VAKANTIES

Indien u gedurende langere tijd weg zal zijn, dient u het apparaat los te koppelen van de netvoeding, het leeg te maken en de binnenkant schoon te maken. Laat de deur open om te verhinderen dat het apparaat muff gaat ruiken. Indien u gedurende korte tijd weg bent, laat u het apparaat normaal draaien.

ONDERHOUD

De verkeerde werking van het apparaat is niet altijd te wijten aan een defect, maar kan ook het gevolg zijn van slechte installatie of gebruik. Om overbodige (en dure) onderhoudsbezoeken te voorkomen, raden we aan dat u deze probleemoplossingsgids raadpleegt.

De inwendige temperatuur is te hoog indien het rode lampje constant brandt of knippert.

Controleer of:

- de deur is niet goed gesloten;
- de regelknop van de thermostaat is correct ingesteld (zie hoofdstuk “Regelen van de temperatuur”);
- het apparaat niet geïnstalleerd is in de buurt van een warmtebron;
- er veel ijs op de binnenwanden zit;
- de luchtstroom wordt niet beperkt.

Wanneer de compressor voortdurend functioneert. Controleer of:

- de omgevingstemperatuur is te warm;
- de deur wordt niet te regelmatig geopend.

Het apparaat maakt veel lawaai. Controleer of:

- het apparaat horizontaal staat.

Het apparaat werkt helemaal niet. Controleer of:

- de regelknop van de thermostaat niet op de volgende stand staat •;
- of er geen stroomstoring is;
- de stekker goed contact maakt met het stopcontact;
- eventueel automatische circuitonderbrekers zijn doorgeslagen of zekeringen zijn doorgebrand;
- de netkabel intact is (zie ook Opmerking).

Opmerking: Bij het vervangen van een beschadigde netkabel, dient u ervoor te zorgen dat de nieuwe kabel correct geklemd is. Indien deze probleemoplossingsgids hebt gevolgd en uw diepvriezer werkt nog steeds niet correct, dient u contact op te nemen met uw Retailer of Onderhoudsagent. Vermeld duidelijk wat er aan de hand is en het type en serienummer van uw vriezer.

CONOZCA SU ELECTRODOMÉSTICO

El electrodoméstico que acaba de comprar, marcado con el símbolo , permite congelar alimentos frescos o cocinados, producir cubitos de hielo y conservar alimentos congelados. Lea atentamente estas instrucciones, dado que incluyen una descripción del electrodoméstico así como consejos útiles que le permiten obtener los mejores resultados a la hora de congelar alimentos frescos y conservar alimentos previamente congelados.

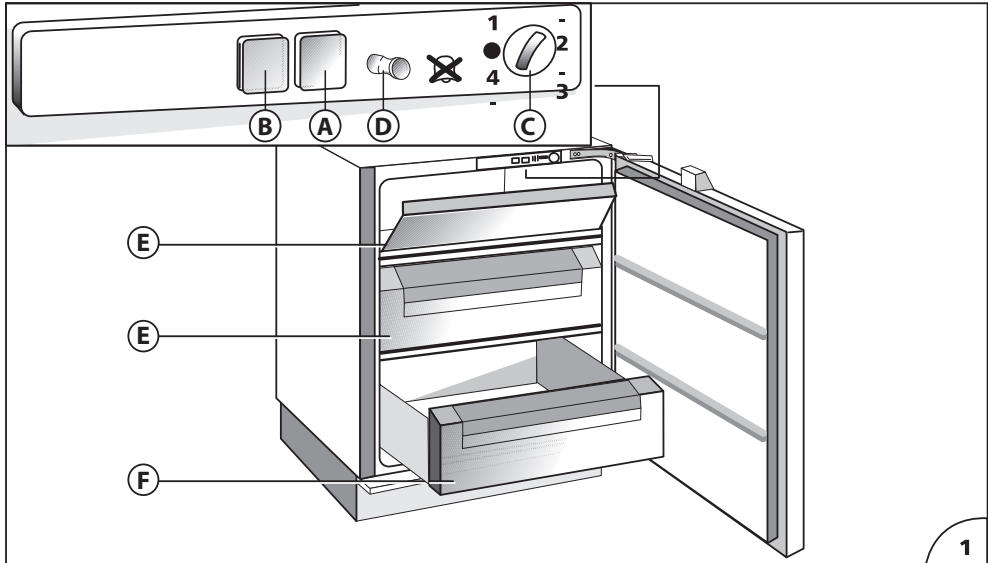

DESCRIPCIÓN DEL ELECTRODOMÉSTICO (Figura 1)

Panel de mandos

- A) Luz de control de funcionamiento (luz verde)
- B) Luz de control de la temperatura (luz de alarma roja)
- C) Mando de temperatura (termostato)
- D) Interruptor de alarma de puerta abierta (si procede)
- E) Cestas (cestas de congelación y almacenamiento)
- F) Sólo cesta de almacenamiento.
- G) Acumuladores de hielo eutécticos: sáquelos del cajón F e introdúzcalos en el compartimento elevado E para optimizar el consumo del electrodoméstico.

Algunos modelos están dotados de recipientes llenos de líquido refrigerante (eutéctico).

INSTALACIÓN

Compruebe que el electrodoméstico no esté dañado. Los daños de transporte deberán comunicarse a su proveedor en un plazo de 24 horas. El electrodoméstico no deberá instalarse cerca de fuentes de calor como zonas de cocción, calefacción central, calderas, luz solar, etc. Sin embargo, deberá situarse en un espacio seco y bien ventilado.

Importante: Deberá asegurarse la accesibilidad al enchufe, incluso después de la instalación del electrodoméstico, para desconectarlo, si procede. Si esto no fuera posible, conecte el electrodoméstico a la red por medio de un interruptor bipolar con una distancia de apertura de los contactos de 3 mm situado en una posición accesible.

CONEXIÓN ELÉCTRICA Y FUNCIONAMIENTO

Asegúrese de que el voltaje indicado en la placa de características situada en el interior del compartimento corresponde al de la vivienda. **La normativa exige que el electrodoméstico cuente con toma de conexión a tierra. El fabricante rechaza cualquier responsabilidad por los daños ocasionados a personas u objetos derivados del incumplimiento de este requisito.**

Al enchufar el electrodoméstico, si el mando del termostato está ajustado en el símbolo •, se encenderán las luces verde y roja (A) y (B) (Figura 1). La luz de control verde permanece siempre encendida e indica el funcionamiento del electrodoméstico. La luz de control roja permanece encendida hasta que haya alcanzado la temperatura de funcionamiento seleccionada. Se enciende de nuevo cuando la temperatura en el interior del congelador aumenta debido a aperturas de puerta largas o frecuentes y cuando el electrodoméstico se ha cargado con alimentos frescos para congelar.

AJUSTE DE LA TEMPERATURA

El termostato (Figura 1) controla la temperatura en el interior del electrodoméstico. La posición • indica que se ha interrumpido el funcionamiento del electrodoméstico. La temperatura de conservación ideal de alimentos congelados durante un largo periodo de tiempo es de $-18\text{ }^{\circ}\text{C}$. En condiciones de temperatura ambiente normal (entre $+20\text{ }^{\circ}\text{C}$ y $+25\text{ }^{\circ}\text{C}$), le recomendamos que ajuste el mando del termostato a una posición intermedia. Para obtener temperaturas más frías o más calientes que $-18\text{ }^{\circ}\text{C}$, gire el mando del termostato al ajuste superior o inferior respectivamente. Le recordamos que las temperaturas internas se ven afectadas por la ubicación del electrodoméstico, la temperatura del aire ambiente y la frecuencia de apertura de la puerta. El ajuste del termostato podría tener que modificarse para responder a estos factores. Para comprobar la temperatura de los alimentos almacenados, coloque el termómetro (si se incluye) debajo de los alimentos; si se coloca sobre los alimentos indicará la temperatura del aire, la cual no corresponde con la de los alimentos conservados.

UTILIZACIÓN DEL COMPARTIMENTO CONGELADOR

Este electrodoméstico está equipado con una alarma acústica que suena cuando la puerta se deja abierta (si procede).

CONGELACIÓN (Figura 2)

En la placa de características se indica la cantidad de alimentos frescos que se puede congelar en 24 horas a una temperatura ambiente de $+25\text{ }^{\circ}\text{C}$.

No conserve alimentos calientes en el congelador. Nunca vuelva a congelar ni parcial ni completamente alimentos descongelados.

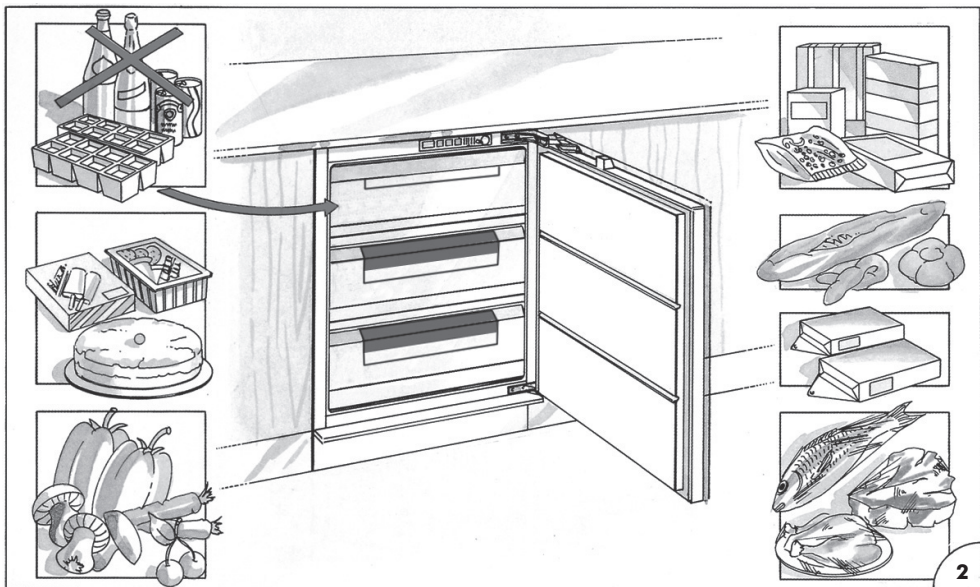

Prepare y envuelva los alimentos que desee congelar en papel de aluminio o plástico, o colóquelos en los recipientes adecuados. Etiquete los paquetes indicando la fecha de congelación y el contenido. El compartimento congelador mantiene la temperatura de conservación durante 15 horas aproximadamente, incluso en caso de corte de corriente. Sin embargo, conviene que durante dicho tiempo la puerta se mantenga cerrada.

No deben congelarse bebidas gaseosas y algunos productos, como sorbetes de sabores, no deberían consumirse demasiado fríos.

Nota: debido a la eficacia de la guarnición de la puerta, no siempre es posible abrir la puerta del congelador inmediatamente después de cerrarla. Espere unos minutos antes de intentar abrirla.

PRODUCCIÓN DE CUBITOS DE HIELO

Llene con agua 3/4 partes de las bandejas de hielo y colóquelas en el compartimento de baja temperatura. Si las bandejas se adhieren al fondo del compartimento, no utilice objetos puntiagudos ni cortantes para despegarlas, ya que podría dañar el electrodoméstico. Si es necesario, utilice el mango de una cuchara. Para extraer los cubitos de hielo de las bandejas de plástico, dóblelas ligeramente.

Importante: no coma cubitos de hielo ni polos inmediatamente después de sacarlos del compartimento de baja temperatura, pues el frío puede provocar quemaduras en las mucosas.

CONSERVACIÓN DE ALIMENTOS CONGELADOS

Al comprar alimentos congelados, conviene utilizar bolsas térmicas o neveras. Deberían ser lo último que compre y estar bien envueltos en papel de periódico. Al llegar a casa, guárdelos en el compartimento lo antes posible. Estos alimentos no se deberán utilizar en ningún caso después de la fecha indicada en el envase.

DESCONGELACIÓN

Le presentamos algunas sugerencias básicas:

Vegetales crudos: no los descongele, póngalos directamente en agua hirviendo y cocínelos como siempre.

Carne (trozos grandes): descongélela en el frigorífico sin desenvolver. Antes de cocinarla, déjela a temperatura ambiente durante dos horas.

Carne (trozos pequeños): descongélela a temperatura ambiente o cocínela directamente.

Pescado: descongélelo en el frigorífico sin quitarle la envoltura o cocínelo directamente antes de que termine la descongelación.

Alimentos precocinados: caliéntelos en el horno sin extraerlos de su recipiente de aluminio.

Fruta: descongele en el frigorífico.

DESCONGELAR

Por lo general, necesitará descongelar de dos a tres veces al año cuando la capa de hielo alcance un grosor de 3 mm. Conviene eliminar periódicamente el hielo de la placa de congelación con una rasqueta de plástico. Evite el uso de objetos puntiagudos o cortantes. La descongelación deberá realizarse cuando la cantidad de alimentos conservados sea mínima. Envuelva los alimentos congelados en varias capas de papel de periódico (o en una funda) y colóquelos en el frigorífico o en un lugar fresco. Ajuste el mando del termostato a la posición *, desconecte el electrodoméstico de la red eléctrica y deje la puerta abierta. Retire las cestas tirando hacia delante y hacia arriba. No utilice productos de descongelación comerciales ya que podrían contener componentes peligrosos. Al finalizar la descongelación, limpie y seque el electrodoméstico con cuidado. Conecte de nuevo el congelador a la alimentación de corriente. Vuelva a cargar el congelador con los alimentos congelados.

LIMPIEZA Y MANTENIMIENTO

Un mantenimiento periódico y adecuado alargará la vida de su electrodoméstico. Desenchufe el electrodoméstico de la red eléctrica antes de cualquier intervención. Limpie periódicamente el electrodoméstico con una solución de agua y vinagre. Aclare y seque con cuidado. No utilice nunca sustancias abrasivas. Limpie periódicamente la guarnición de la puerta con agua y séquela bien. Evite ensuciar la guarnición de la puerta con aceite o cualquier grasa que pudiera dañarla. Tras la limpieza, vuelva a conectar el electrodoméstico a la red eléctrica.

CONSEJOS PARA LAS VACACIONES

Si va a estar fuera durante un largo periodo de tiempo, desconecte el electrodoméstico de la red, vacíelo y limpie el interior. Deje la puerta abierta para evitar que el electrodoméstico huelga a rancio. Si va a estar fuera durante un breve periodo de tiempo, deje el electrodoméstico funcionando con normalidad.

SERVICIO

El funcionamiento incorrecto del electrodoméstico no siempre se debe a un fallo, sino que también puede deberse a una instalación o un uso inadecuados. Para evitar llamadas innecesarias al servicio técnico y por las que le cobrarán, le recomendamos que consulte esta guía de solución de problemas.

Si la luz roja está encendida continuamente o parpadea, la temperatura en el interior es demasiado alta. Compruebe que:

- la puerta esté bien cerrada,
- el mando del termostato esté ajustado correctamente (consulte el capítulo “Ajuste de la temperatura”),
- el congelador no esté instalado cerca de una fuente de calor,
- no haya demasiada acumulación de hielo en las paredes internas,
- el flujo de aire no esté obstaculizado.

Si el compresor funciona continuamente. Compruebe que:

- la temperatura ambiente no sea demasiado alta,
- la puerta no se esté abriendo con demasiada frecuencia.

El electrodoméstico hace demasiado ruido. Compruebe que:

- el electrodoméstico esté bien nivelado.

El electrodoméstico no funciona. Compruebe que:

- el mando del termostato no esté ajustado en la posición •,
- no haya un fallo de corriente,
- el enchufe haga un buen contacto con la toma de alimentación,
- no se haya activado ningún interruptor automático ni se haya fundido ningún fusible,
- el cable de alimentación esté intacto (ver también la Nota).

Nota: al sustituir un cable de alimentación dañado, asegúrese de que el nuevo esté bien sujeto.

Si ha seguido esta guía de solución de problemas y el congelador aún no funciona correctamente, póngase en contacto con su distribuidor o con el servicio técnico. Indique con claridad cuál es el problema, así como el tipo y el número de serie del congelador.

CONHECER O SEU APARELHO

O aparelho que acabou de comprar, marcado com o símbolo ❄️❄️❄️, permite congelar alimentos frescos e cozinhados, produzir cubos de gelo e armazenar alimentos congelados. Leia estas instruções cuidadosamente, pois elas incluem uma descrição do seu aparelho e conselhos úteis que lhe permite conseguir o melhor desempenho na congelação de alimentos frescos e armazenamento de alimentos já congelados.

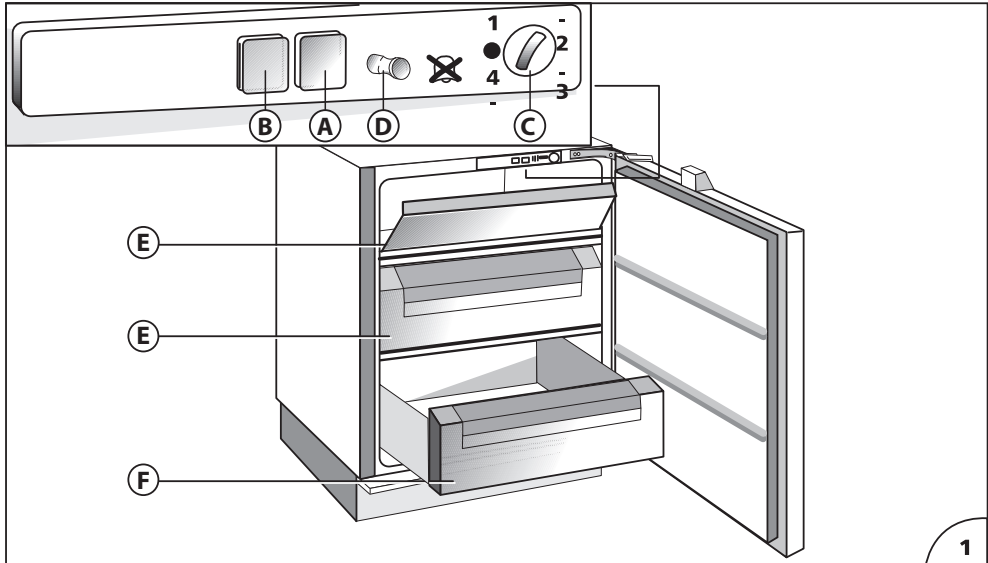

DESCRIÇÃO DO APARELHO (Fig. 1)

Painel de comando

- A) Lâmpada de controlo do funcionamento (luz verde)
- B) Lâmpada de controlo da temperatura (luz vermelha de aviso)
- C) Botão de controlo da temperatura (termóstato)
- D) Interruptor do aviso de porta aberta (se existir)
- E) Gavetas (gavetas para congelar e armazenar)
- F) Gaveta apenas para armazenar.
- G) Sistema eutético: retire da gaveta F e insira no compartimento E alto para otimizar o consumo do produto.

Alguns modelos são distribuídos com recipientes cheios de líquido de arrefecimento (eutéticos).

INSTALAÇÃO

Certifique-se de que o aparelho não está danificado. Os danos provocados pelo transporte, devem ser comunicados ao seu revendedor num prazo de 24 horas após receção do aparelho. O aparelho não deve ser instalado perto de fontes de calor tais como fogões, aquecimento central, caldeiras, luz solar, etc. Deve no entanto ser posicionado num espaço seco e bem ventilado.

Advertência: É necessário assegurar o acesso à tomada mesmo após a instalação do aparelho, para que este possa ser desligado caso seja necessário. Como alternativa, ligue o aparelho à corrente utilizando um dispositivo de comutação bipolar com uma separação de 3mm entre os contactos e colocado numa posição acessível.

LIGAÇÃO ELÉTRICA E OPERAÇÃO

Certifique-se de que a voltagem indicada na chapa de características, que se encontra no interior do compartimento, corresponde à voltagem existente em sua casa. **A ligação à terra deste aparelho é obrigatória por lei. O fabricante não se responsabiliza por ferimentos em pessoas ou danos em objetos, resultantes do não cumprimento deste requisito.**

Quando o aparelho está ligado à corrente, se o termóstato não estiver no símbolo •, as lâmpadas verde e vermelha (A) e (B) (Fig. 1) acendem-se. A luz verde de controlo permanece sempre acesa, indicando que o aparelho está em funcionamento. A luz vermelha de controlo permanece acesa até que seja atingida a temperatura de funcionamento programada. Acende-se de novo quando a temperatura no interior do congelador sobe por a porta ter sido aberta frequentemente ou durante muito tempo e quando foram colocados no aparelho alimentos frescos para congelar.

AJUSTAR A TEMPERATURA

O termóstato (Fig. 1) controla a temperatura no interior do aparelho. A posição • indica que o funcionamento do aparelho foi interrompido. A temperatura ideal para armazenar alimentos congelados durante muito tempo é de -18°C . Em condições ambientais normais (temperatura entre $+20^{\circ}\text{C}$ e $+25^{\circ}\text{C}$), sugerimos que coloque o botão de controlo do termóstato na posição do meio. Para obter temperaturas mais frias ou menos frias que -18°C , rode o botão de controlo do termóstato respetivamente para o valor mais alto ou mais baixo. Lembramos que a temperatura interior é afetada pela localização do aparelho, pela temperatura do ar que o rodeia e pela frequência com que a porta é aberta. A programação do termóstato pode ser diferente para ter em conta estes fatores. Para verificar a temperatura dos alimentos armazenados, coloque o termómetro (se fornecido) sob o alimento, se este for colocado no alimento irá indicar a temperatura do ar, o que não corresponde à do alimento armazenado.

UTILIZAÇÃO DO COMPARTIMENTO CONGELADOR

Este aparelho está equipado com um alarme sonoro que será ouvido quando a porta é deixada aberta (se existir).

CONGELAR (Fig. 2)

A quantidade de alimentos frescos que pode ser congelada em 24 horas, com temperatura ambiente de $+25^{\circ}\text{C}$, está indicada na chapa de características.

Não coloque alimentos quentes no congelador. Não volte a congelar alimentos parcial ou completamente descongelados.

Prepare os alimentos e embrulhe-os para serem congelados, em folha de alumínio ou filme transparente ou coloque-os em recipientes adequados. Coloque etiquetas nas embalagens indicando a data da congelação e o seu conteúdo. O compartimento de congelamento mantém a temperatura durante cerca de 15 horas mesmo em caso de falta de corrente.

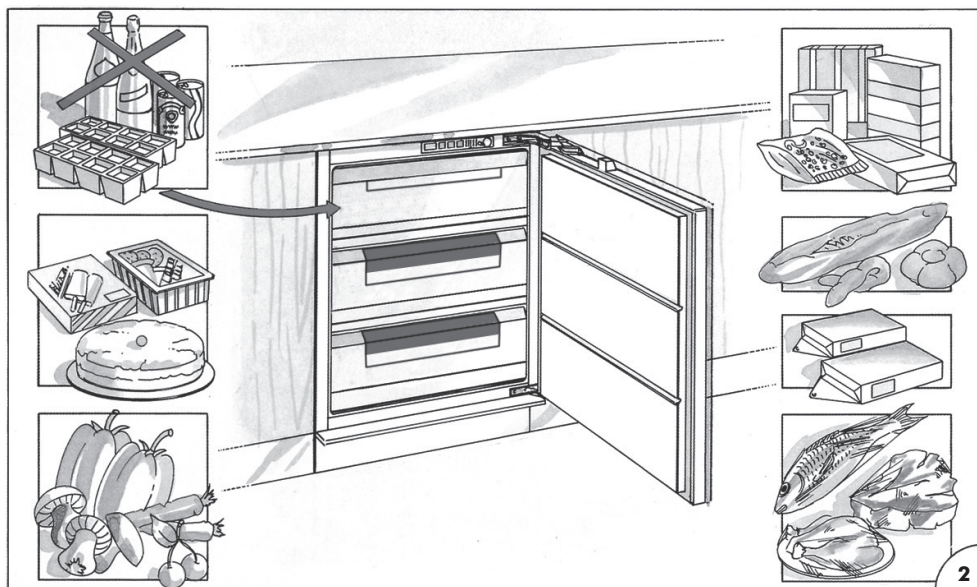

No entanto, é aconselhável que durante este tempo a porta não seja aberta.

As bebidas com gás não devem ser congeladas, e alguns produtos, tais como gelados de água com sabor, não devem ser consumidos demasiado frios.

Notas: Devido à eficiência do mecanismo de fecho da porta, nem sempre é possível abrir de imediato a porta do congelador após a ter fechado. Espere alguns minutos antes de tentar abrir a porta.

PRODUÇÃO DE CUBOS DE GELO

Encha as cuvetes de gelo com cerca de 3/4 de água e coloque-as no compartimento de temperatura mais baixa. Se a cuvete pegar ao fundo do compartimento, não utilize instrumentos pontiagudos ou cortantes para a soltar, pois pode com isso danificar o aparelho. Se necessário, utilize o cabo de uma colher. Para conseguir retirar os cubos de gelo das cuvetes plásticas, dobre-as ligeiramente.

Advertência: Não coma cubos de gelo nem gelados de gelo imediatamente após os retirar do compartimento de baixa temperatura, dado que podem causar "queimaduras" de frio.

ARMAZENAR ALIMENTOS CONGELADOS

Quando compra alimentos congelados, é aconselhável usar sacos ou caixas térmicas. Estes devem ser a última compra que faz e devem ser bem embrulhados em papel de jornal. Quando chegar a casa, guarde-os no compartimento o mais rapidamente possível. Em qualquer dos casos estes produtos devem ser consumidos até a data indicada na embalagem.

DESCONGELAR

Estas são algumas sugestões básicas:

Vegetais crus: Não descongele - coloque diretamente em água a ferver e coza normalmente.

Carne (grandes porções): Descongele no compartimento frigorífico sem retirar da embalagem. Antes de cozinhar, deixe à temperatura ambiente durante algumas horas.

(pequenas porções): Descongele à temperatura ambiente ou cozinhe diretamente.

Peixe: Descongele no compartimento do frigorífico sem retirar da embalagem ou cozinhe diretamente antes de descongelar por completo.

Alimentos já cozinhados: Aqueça-os no forno sem os retirar dos recipientes de alumínio.

Fruta: Descongele-a no compartimento frigorífico.

DESCONGELAR

Geralmente é necessário descongelar o frigorífico duas ou três vezes por ano quando a camada de gelo atinge os 3 mm de espessura. É aconselhável remover periodicamente o gelo da placa de congelação usando um raspador plástico. Evite usar instrumentos pontiagudos ou cortantes. A descongelação deve ser realizada quando existir uma quantidade mínima de alimentos no congelador. Embrulhe os alimentos congelados em várias camadas de jornal (ou num cobertor) e coloque-os no compartimento frigorífico ou num local fresco. Coloque o controlo do termóstato na posição *, desligue o aparelho retirando a ficha da tomada e deixe a porta aberta. Retire as gavetas puxando para cima e para fora. Não utilize produtos de descongelação pois estes podem conter componentes perigosos. No final da descongelação, limpe e seque cuidadosamente o aparelho. Ligue novamente o frigorífico à corrente elétrica. Torne a colocar os alimentos congelados no aparelho.

LIMPEZA E MANUTENÇÃO

Ao realizar uma manutenção periódica e adequada, assegura uma maior duração do seu aparelho. Desligue o aparelho da tomada antes de realizar qualquer ação. Limpe periodicamente o interior com uma solução de água e vinagre. Enxague e seque bem. Nunca use detergentes abrasivos. Limpe a borracha da porta periodicamente com água e seque cuidadosamente. Evite sujar a borracha da porta com óleo ou outro tipo de gordura que a possa danificar. Após a limpeza, volte a ligar o aparelho à energia elétrica.

CONSELHOS PARA FÉRIAS

Se planejar ausentar-se durante muito tempo, desligue o aparelho da tomada, despeje-o e limpe o seu interior. Deixe a porta aberta para evitar a formação de odores no interior do aparelho. Se planejar ausentar-se por pouco tempo, deixe o aparelho a funcionar normalmente.

ASSISTÊNCIA

O funcionamento incorreto do aparelho nem sempre se pode dever a uma falha, mas pode ser também o resultado de uma má instalação ou utilização. Para evitar pedidos de assistência desnecessários que irá ter que pagar, sugerimos que consulte este guia para resolução de problemas.

Se a luz vermelha estiver acesa ou a piscar, significa que a temperatura interna está muito elevada. Verifique se:

- a porta está devidamente fechada;
- o botão de controlo do termostato está na posição correta (consulte o capítulo "Ajustar a temperatura");
- o aparelho não está instalado perto de uma fonte de calor;
- existe uma grande acumulação de gelo nas paredes interiores;
- o fluxo de ar não está limitado.

Se o compressor funcionar continuamente. Verifique se:

- a temperatura ambiente está muito quente;
- a porta não está a ser aberta demasiadas vezes.

O aparelho emite ruídos excessivos. Verifique se:

- o aparelho está nivelado.

O aparelho não funciona. Verifique se:

- o botão de controlo do termostato está na posição •;
- não ocorreu uma falha de energia;
- a ficha está a fazer bom contacto com a tomada;
- algum disjuntor automático disparou ou se algum fusível se queimou;
- o cabo de alimentação está intacto (consulte também a Nota).

Nota: Quando substituir um cabo de alimentação danificado, certifique-se de que o novo cabo fica devidamente preso. Se seguiu os conselhos deste guia para resolução de problemas e o aparelho continuar a não funcionar devidamente, contacte o seu Retalhista ou Agente de Assistência Técnica. Informe claramente qual é o problema e qual o tipo e número de série do seu aparelho.

CONOSCERE L'APPARECCHIO

L'apparecchio acquistato, contrassegnato dal simbolo , consente la congelazione di alimenti freschi e cotti, la produzione di cubetti di ghiaccio e la conservazione di alimenti congelati. Leggere attentamente tutte le istruzioni in quanto includono una descrizione dell'apparecchio e suggerimenti utili per ottenere le migliori prestazioni di congelazione di alimenti freschi e di conservazione di alimenti congelati.

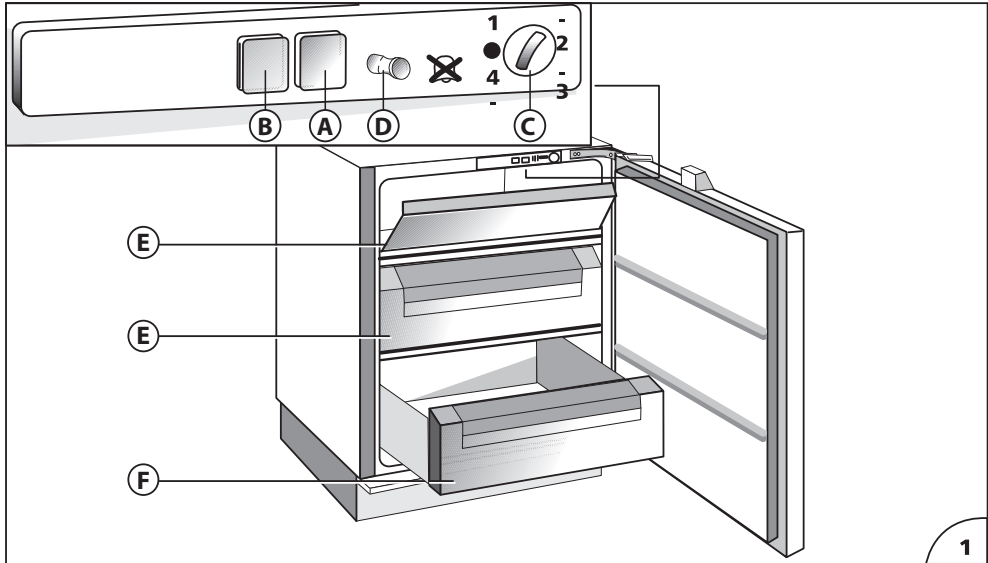

DESCRIZIONE DELL'APPARECCHIO (Fig. 1)

Pannello comandi

- A) Spia di funzionamento (luce verde)
- B) Spia di allarme temperatura (luce rossa)
- C) Manopola di controllo temperatura (termostato)
- D) Interruttore di allarme porta aperta (se in dotazione)
- E) Cassetti (per congelazione e conservazione)
- F) Solo cassetto di conservazione
- G) Eutettico: rimuoverlo dal cassetto F ed inserirlo nel comparto alto E per ottimizzare il consumo del prodotto.

Alcuni modelli sono forniti con contenitori riempi di liquido di raffreddamento (eutettici).

INSTALLAZIONE

Assicurarsi che l'apparecchio non sia danneggiato. Segnalare al rivenditore gli eventuali danni dovuti al trasporto entro 24 ore dalla ricezione dell'apparecchio. L'apparecchio non deve essere installato in prossimità di sorgenti di calore quali piani di cottura, riscaldamento centralizzato, caldaie, luce solare e così via. L'apparecchio deve essere installato in un luogo asciutto e ben ventilato.

Attenzione: La spina deve risultare accessibile anche dopo l'installazione qualora risulti necessario scollegarla. In alternativa, collegare l'apparecchio all'alimentazione elettrica attraverso un interruttore bipolare con separazione dei contatti di 3 mm situato in una posizione accessibile.

COLLEGAMENTO ELETTRICO E AVVIAMENTO

Verificare che la tensione indicata sulla targhetta all'interno del comparto corrisponda alla tensione della propria abitazione. **La messa a terra dell'apparecchio è obbligatoria per legge. Il produttore declina ogni responsabilità per eventuali danni a persone o cose derivanti dalla mancata osservanza del presente requisito.**

Quando l'apparecchio è collegato, se la manopola del termostato non è posizionata sul simbolo •, si illuminano le spie verde e rossa (A) e (B) (Fig. 1). La spia verde rimane sempre accesa e indica che l'apparecchio è in funzione. La spia rossa rimane accesa fino a quando non viene raggiunta la temperatura di funzionamento impostata. Si riaccende quando la temperatura all'interno del congelatore aumenta a causa di ripetute o prolungate aperture della porta e quando l'apparecchio è stato riempito di alimenti freschi da congelare.

REGOLAZIONE DELLA TEMPERATURA

Il termostato (Fig. 1) controlla la temperatura all'interno dell'apparecchio. La posizione • significa funzionamento momentaneamente interrotto. La temperatura ideale di conservazione di alimenti congelati per un periodo prolungato di tempo è di -18°C . In normali condizioni ambientali (temperatura compresa tra $+20^{\circ}\text{C}$ e $+25^{\circ}\text{C}$), suggeriamo di regolare la manopola del termostato sulla posizione centrale. Se si desidera una temperatura nella cella più fredda o meno fredda di -18°C , ruotare la manopola del termostato rispettivamente verso l'impostazione più alta o più bassa. Ricordiamo che la temperatura interna è influenzata dalla collocazione dell'apparecchio, dalla temperatura dell'aria circostante e dalla frequenza di apertura della porta. Con l'esperienza sarà possibile individuare la regolazione più adatta alle vostre esigenze. Per controllare la temperatura degli alimenti conservati, collocare il termometro (se in dotazione) al di sotto degli alimenti; posizionandolo sopra gli alimenti indicherà la temperatura dell'aria che non corrisponde a quella degli alimenti conservati.

UTILIZZO DEL COMPARTO CONGELATORE

Questo prodotto è dotato di un'allarme acustico che entra in funzione quando la porta viene lasciata inavvertitamente aperta (se in dotazione).

CONGELAMENTO (Fig. 2)

La quantità massima di cibi che possono essere congelati in un periodo di 24 ore, con una temperatura ambiente di $+25^{\circ}\text{C}$, è indicata sulla targhetta matricola.

Non introdurre alimenti caldi nel congelatore. Non ricongelare mai alimenti parzialmente o del tutto scongelati.

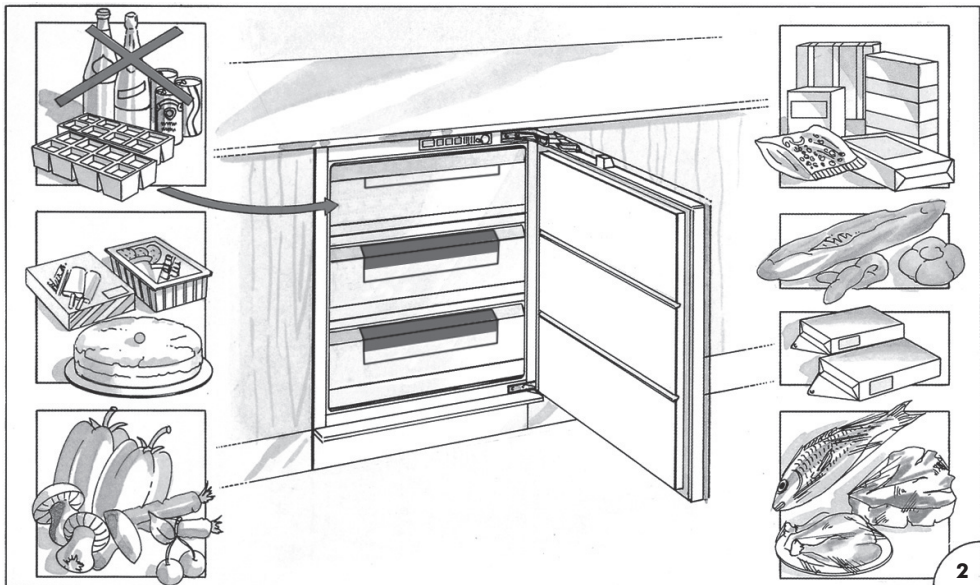

Preparare e avvolgere gli alimenti da congelare in fogli di alluminio o pellicola di plastica oppure utilizzare contenitori idonei. Applicare etichette sugli involucri riportando la data di congelamento e il contenuto. Il comparto congelatore mantiene la temperatura di conservazione per circa 15 ore anche in caso di interruzione della corrente.

Durante questo periodo si raccomanda, tuttavia, di non aprire la porta del congelatore.

Non congelare le bevande frizzanti e non consumare alcuni prodotti, ad esempio acqua ghiacciata, a una temperatura troppo bassa.

Nota: grazie all'efficace tenuta della guarnizione, non è sempre possibile aprire la porta del comparto congelatore subito dopo averla chiusa. Attendere qualche minuto prima di tentare di aprirla.

PRODUZIONE DI CUBETTI DI GHIACCIO

Riempire a 3/4 i contenitori per il ghiaccio e collocarli nel comparto a bassa temperatura. Se i contenitori aderiscono al fondo del comparto, non staccarli con attrezzi taglienti o appuntiti in quanto si può danneggiare l'apparecchio. Se necessario, utilizzare l'impugnatura di un cucchiaio. Per rimuovere i cubetti di ghiaccio, piegare leggermente i contenitori in plastica.

Attenzione: Non mangiare cubetti di ghiaccio o ghiaccioli immediatamente dopo averli rimossi dal comparto a bassa temperatura in quanto possono provocare ustioni da congelamento.

CONSERVAZIONE DI ALIMENTI CONGELATI

Quando si acquistano alimenti congelati, è opportuno utilizzare borse o contenitori termici.

Acquistare gli alimenti congelati per ultimi e avvolgerli accuratamente in fogli di giornale. A casa, riporli subito nel comparto dell'apparecchio. Consumare questi alimenti entro la data indicata sulla confezione.

SCONGELAMENTO

Sono riportati di seguito alcuni suggerimenti di base:

Verdure crude: non scongelare, mettere direttamente in acqua bollente senza scongelare e cuocere normalmente.

Carni in genere (tagli grossi): scongelare nel frigorifero senza rimuovere la confezione. Prima di cucinare, lasciare a temperatura ambiente per alcune ore.

(Tagli piccoli): scongelare a temperatura ambiente oppure cuocere direttamente.

Pesci: scongelare nel frigorifero senza rimuovere l'involucro oppure cuocere direttamente prima del completo scongelamento.

Cibi già cotti: scaldarli nel forno senza rimuoverli dai contenitori di alluminio.

Frutta: scongelare nel frigorifero.

SBRINAMENTO

Di norma, è necessario procedere allo sbrinamento 2-3 volte l'anno, quando lo strato di ghiaccio raggiunge uno spessore di 3 mm. Si raccomanda di rimuovere periodicamente il ghiaccio dalla piastra del congelatore utilizzando un raschietto in plastica. Evitare di utilizzare attrezzi taglienti o appuntiti. Sbrinare preferibilmente quando la quantità di cibo congelato è minima. Avvolgere i cibi congelati in fogli di giornale (o in una coperta) e sistemarli in frigorifero o in un luogo freddo. Regolare la manopola del termostato sulla posizione •, scollegare l'apparecchio dall'alimentazione elettrica e lasciare la porta aperta. Estrarre i cassetti tirandoli in avanti e sollevandoli. Non utilizzare prodotti per lo sbrinamento reperibili in commercio, in quanto potrebbe contenere sostanze pericolose. Al termine dello sbrinamento, pulire e asciugare l'apparecchio con cura. Ricollegare il congelatore all'alimentazione elettrica. Reinserire il cibo congelato nel congelatore.

MANUTENZIONE E PULIZIA

Da una corretta e periodica manutenzione dipende il buon funzionamento e la durata dell'apparecchio. Scollegare l'apparecchio dall'alimentazione elettrica prima di eseguire qualsiasi intervento. Pulire periodicamente l'apparecchio con una soluzione di acqua e aceto. Risciacquare ed asciugare con cura. Non usare mai detersivi abrasivi. Pulire periodicamente la guarnizione della porta con acqua e asciugare accuratamente. Evitare di sporcare la guarnizione della porta con olio o grassi in quanto possono danneggiarla. A pulizia ultimata, ricollegare l'apparecchio all'alimentazione elettrica.

SUGGERIMENTI PER LE VACANZE

In caso di assenze prolungate, scollegare l'apparecchio dall'alimentazione elettrica, svuotare e pulire l'interno dell'apparecchio. Lasciare la porta aperta per impedire la formazione di cattivi odori. In caso di brevi assenze, lasciare funzionare normalmente l'apparecchio.

ASSISTENZA

Non sempre il funzionamento irregolare è dovuto a un difetto dell'apparecchio ma può essere causato da una installazione o da un impiego errato. Per evitare inutili interventi e le relative spese di assistenza, suggeriamo di consultare la seguente guida di risoluzione dei problemi.

Se la spia rossa lampeggia o rimane accesa fissa, la temperatura interna è troppo alta.

Controllare che:

- la porta sia correttamente chiusa;
- la manopola del termostato sia correttamente impostata (vedere il capitolo "Regolazione della temperatura");
- il congelatore non sia vicino a sorgenti di calore;
- sia presente un grande accumulo di brina sulle pareti interne;
- il flusso d'aria non sia ostruito.

Se il compressore funziona in continuazione. Controllare che:

- la temperatura ambiente non sia troppo calda;
- la porta non sia aperta con eccessiva frequenza.

L'apparecchio è eccessivamente rumoroso. Controllare che:

- l'apparecchio sia ben livellato.

L'apparecchio non funziona. Controllare che:

- la manopola del termostato non sia sulla posizione •;
- non manchi la corrente;
- la spina abbia un corretto contatto con la presa dell'alimentazione;
- gli interruttori automatici siano scattati o i fusibili siano bruciati;
- Il cavo di alimentazione sia intatto (vedere inoltre la Nota).

Nota: quando si sostituisce un cavo di alimentazione danneggiato, assicurarsi che il nuovo cavo sia correttamente fissato. Se la guida di risoluzione dei problemi è stata seguita e il congelatore continua a non funzionare correttamente, rivolgersi al rivenditore o al tecnico dell'assistenza.

Indicare con chiarezza il problema e il tipo e il numero di serie del proprio congelatore.

ΓΝΩΡΙΣΤΕ ΤΗ ΣΥΣΚΕΥΗ ΣΑΣ

Η συσκευή που μόλις αγοράσατε και φέρει το σύμβολο *** ** ***, καταψύχει φρέσκα και μαγειρεμένα τρόφιμα, παράγει παγάκια και επιτρέπει την αποθήκευση κατεψυγμένων τροφίμων. Διαβάστε αυτές τις οδηγίες προσεκτικά καθώς περιλαμβάνουν περιγραφή της συσκευής σας και χρήσιμες συμβουλές για να πετύχετε τις άριστες αποδόσεις που απαιτούνται για την κατάψυξη φρέσκων τροφίμων και την αποθήκευση ήδη κατεψυγμένων τροφίμων.

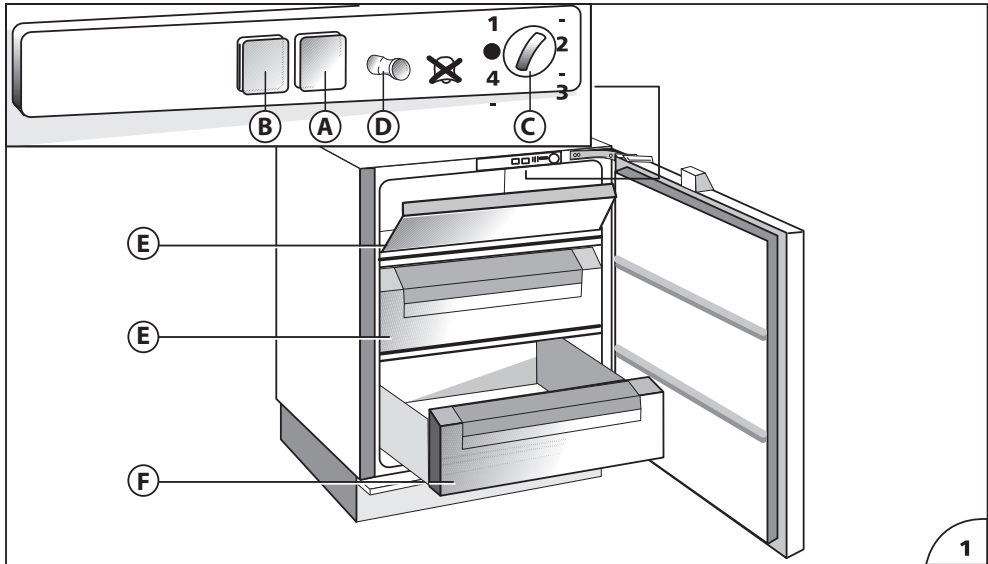

ΠΕΡΙΓΡΑΦΗ ΤΗΣ ΣΥΣΚΕΥΗΣ (Εικ. 1)

Πίνακας χειρισμού

- A) Ενδεικτική λυχνία λειτουργίας (πράσινη λυχνία)
- B) Ενδεικτική λυχνία θερμοκρασίας (κόκκινη λυχνία συναγερμού)
- C) Κουμπί θερμοκρασίας (θερμοστάτης)
- D) Διακόπτης συναγερμού για ανοιχτή πόρτα (εάν υπάρχει)
- E) Καλάθια (κατάψυξης και αποθήκευσης)
- F) Καλάθι αποθήκευσης μόνο.

G) Ευτηκτικό σύστημα: Αφαιρέστε το από το συρτάρι F και τοποθετήστε το στο επάνω διαμέρισμα E για να βελτιστοποιήσετε την κατανάλωση του προϊόντος. Ορισμένα μοντέλα παρέχονται με δοχεία γεμάτα υγρό φύξης (εύτηκτο).

ΕΓΚΑΤΑΣΤΑΣΗ

Βεβαιωθείτε ότι η συσκευή δεν φέρει ζημιές. Τυχόν ζημιές κατά τη μεταφορά πρέπει να αναφέρονται στον αντιπρόσωπο εντός 24 ωρών από την παραλαβή της συσκευής. Η συσκευή δεν πρέπει να εγκαθίσταται κοντά σε πηγές θερμότητας όπως φούρνους, κεντρική θέρμανση, πόμπες, ηλιακό φως κ.λπ. Ωστόσο, πρέπει να τοποθετείται σε καλά αεριζόμενο ξηρό περιβάλλον.

Προσοχή: Πρόσβαση στην πρίζα πρέπει να διασφαλίζεται ακόμα και μετά την εγκατάσταση της συσκευής για να μπορείτε να την αποσυνδέσετε εάν χρειαστεί. Εναλλακτικά, συνδέστε τη συσκευή στην ηλεκτρική παροχή μέσω ενός διπολικού διακόπτη με απόσταση 3 χλστ. μεταξύ των επαφών σε προσβάσιμη θέση.

ΗΛΕΚΤΡΙΚΗ ΣΥΝΔΕΣΗ ΚΑΙ ΛΕΙΤΟΥΡΓΙΑ

Φροντίστε η τάση που υποδεικνύεται στην πινακίδα χαρακτηριστικών μέσα στο θάλαμο να είναι ίδια με αυτή του ηλεκτρικού δικτύου του σπιτιού σας. **Η γείωση της συσκευής αυτής είναι υποχρεωτική από τη νομοθεσία. Ο κατασκευαστής δεν θα δεχτεί καμία ευθύνη για τραυματισμούς σε πρόσωπα ή ζημιές σε αντικείμενα από τη μη τήρηση αυτής της απαίτησης.**

Όταν η συσκευή είναι στην πρίζα, εάν το κουμπί του θερμοστάτη δεν έχει ρυθμιστεί στο σύμβολο •, ανάβουν η κόκκινη και η πράσινη λυχνία (Α) και (Β) (Εικ. 1). Η πράσινη ενδεικτική λυχνία παραμένει αναμμένη και υποδεικνύει τη λειτουργία της συσκευής. Η κόκκινη ενδεικτική λυχνία παραμένει αναμμένη μέχρι να επιτευχθεί η ρυθμισμένη θερμοκρασία λειτουργίας. Ανάβει ξανά όταν η θερμοκρασία εντός του καταψύκτη αυξηθεί λόγω συχνού ή παρατεταμένου ανοίγματος της πόρτας και όταν στη συσκευή έχουν τοποθετηθεί φρέσκα τρόφιμα για κατάψυξη.

ΡΥΘΜΙΣΗ ΤΗΣ ΘΕΡΜΟΚΡΑΣΙΑΣ

Ο θερμοστάτης (Εικ. 1) ελέγχει τη θερμοκρασία στο εσωτερικό της συσκευής. Η θέση • υποδεικνύει ότι η λειτουργία της συσκευής διακόπτεται. Η ιδανική θερμοκρασία αποθήκευσης κατεψυγμένων τροφίμων για μεγάλο χρονικό διάστημα είναι -18°C . Σε κανονικές συνθήκες περιβάλλοντος (θερμοκρασία μεταξύ $+20^{\circ}\text{C}$ και $+25^{\circ}\text{C}$), προτινουμε να ρυθμίσετε το κουμπί του θερμοστάτη σε μια μεσαία θέση. Για θερμοκρασίες χαμηλότερες ή υψηλότερες από -18°C , γυρίστε το κουμπί του θερμοστάτη στην υψηλότερη ή τη χαμηλότερη ρύθμιση αντίστοιχα. Σας υπενθυμίζουμε πως οι εσωτερικές θερμοκρασίες επηρεάζονται από τη θέση της συσκευής, τη θερμοκρασία του περιβάλλοντος αέρα και τη συχνότητα ανοίγματος της πόρτας. Η ρύθμιση του θερμοστάτη ίσως χρειαστεί να αλλάζει για προσαρμογή σε αυτούς τους παράγοντες. Για να ελέγξετε τη θερμοκρασία των αποθηκευμένων τροφίμων, τοποθετήστε το θερμόμετρο (εάν παρέχεται) κάτω από τα τρόφιμα. Εάν το τοποθετήσετε επάνω στα τρόφιμα, θα δείξει τη θερμοκρασία του αέρα που δεν αντιστοιχεί σε αυτή των αποθηκευμένων τροφίμων.

ΧΡΗΣΗ ΤΟΥ ΚΑΤΑΨΥΚΤΗ

Η συσκευή είναι εξοπλισμένη με έναν ηχητικό συναγερμό που ηχεί (εάν υπάρχει) όταν δεν έχει κλείσει η πόρτα.

ΚΑΤΑΨΥΞΗ (Εικ. 2)

Η ποσότητα φρέσκων τροφίμων που μπορεί να καταψυχθεί σε 24 ώρες, σε θερμοκρασία περιβάλλοντος $+25^{\circ}\text{C}$, αναγράφεται στην πινακίδα χαρακτηριστικών. Μην αποθηκεύετε ζεστά τρόφιμα στον καταψύκτη. Ποτέ μην καταψύχετε πάλι τρόφιμα που έχουν ξεπαγώσει είτε μερικώς είτε τελείως.

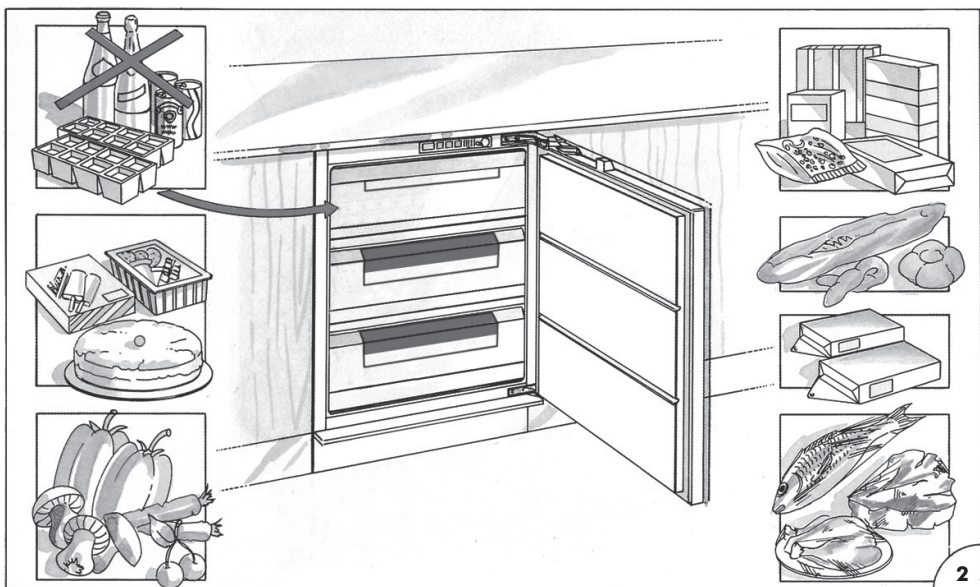

Τυλίξτε τα τρόφιμα για κατάψυξη σε αλουμινόχαρτο ή μεμβράνη ή τοποθετήστε τα σε κατάλληλα δοχεία. Τοποθετήστε στις συσκευασίες ετικέτες που αναγράφουν ημερομηνία κατάψυξης και περιεχόμενο. Ο καταψύκτης διατηρεί τη θερμοκρασία αποθήκευσης για περίπου 15 ώρες, ακόμη και σε περίπτωση διακοπής ρεύματος.

Προτείνουμε βέβαια να μην ανοίγετε την πόρτα του κατά τη διάρκεια της διακοπής.

Τα αεριούχα ποτά δεν πρέπει να καταψύχονται και ορισμένα προϊόντα, όπως τα νερά με γεύσεις, δεν πρέπει να καταναλώνονται πολύ κρύα.

Σημείωση: Λόγω της στεγανότητας του λάστιχου, δεν είναι πάντα δυνατόν να ανοίξει η πόρτα του καταψύκτη αμέσως μετά το κλείσιμο. Περιμένετε λίγα λεπτά πριν την ανοίξετε.

ΠΑΡΑΓΩΓΗ ΠΑΓΟΚΥΒΩΝ

Γεμίστε τις παγοθήκες με νερό κατά τα 3/4 και τοποθετήστε τις στο διαμέρισμα χαμηλής θερμοκρασίας. Εάν οι παγοθήκες κολλήσουν στο κάτω μέρος του διαμερίσματος, μην τις βγάλετε με αιχμηρά ή κοφτερά αντικείμενα που μπορεί να προκαλέσουν ζημιές στη συσκευή. Αν χρειάζεται, χρησιμοποιήστε τη λαβή ενός κουταλιού. Για να μπορέσετε να αφαιρέσετε τα παγάκια από τις παγοθήκες, λυγίστε τις ελαφρώς.

Προσοχή: Μην τρώτε παγάκια ή γρανίτες αμέσως μετά την αφαίρεσή τους από το διαμέρισμα χαμηλής θερμοκρασίας, καθώς υπάρχει κίνδυνος ψυχρού εγκαύματος.

ΑΠΟΘΗΚΕΥΣΗ ΚΑΤΕΨΥΓΜΕΝΩΝ ΤΡΟΦΙΜΩΝ

Όταν αγοράζετε κατεψυγμένα τρόφιμα, συνιστάται να χρησιμοποιείτε ισοθερμικές σακούλες ή ειδικά ψυγείακια. Πρέπει να είναι οι τελευταίες αγορές που κάνετε και να τα τυλίγετε καλά σε εφημερίδες. Όταν φτάσετε σπίτι, αποθηκεύστε τα στον καταψύκτη χωρίς καθυστέρηση. Σε κάθε περίπτωση, αυτά τα τρόφιμα πρέπει να καταναλώνονται έως την ημερομηνία που αναγράφεται στη συσκευασία.

ΞΕΠΑΓΩΜΑ

Μερικές βασικές προτάσεις:

Ωμά λαχανικά: Μην τα ξεπαγώνετε, ρίξτε τα κατευθείαν σε βραστό νερό και μαγειρέψτε τα κανονικά.

Κρέας (μεγάλα κομμάτια): Ξεπαγώστε τα στο ψυγείο χωρίς να βγάλετε τη συσκευασία τους. Πριν το μαγείρεμα, αφήστε το σε θερμοκρασία δωματίου για λίγες ώρες.

(Μικρά κομμάτια): Ξεπαγώστε σε θερμοκρασία δωματίου ή μαγειρέψτε τα κατευθείαν.

Ψάρι: Ξεπαγώστε το στο ψυγείο χωρίς να βγάλετε τη συσκευασία ή μαγειρέψτε κατευθείαν πριν ξεπαγώσει τελείως.

Προμαγειρεμένα φαγητά: Ζεστάνετε στο φούρνο χωρίς να αφαιρέσετε το αλουμινένιο σκεύος τους.

Φρούτα: Ξεπαγώστε τα στο ψυγείο.

ΑΠΟΨΥΞΗ

Γενικά, κάνετε απόψυξη δύο με τρεις φορές το χρόνο όταν το στρώμα πάγου φτάσει στα 3 χλστ. πάχος. Συνιστάται να αφαιρείτε κάθε τόσο τον πάγο από τις σχάρες του καταψύκτη με μία πλαστική σπάτουλα. Αποφύγετε τη χρήση αιχμηρών ή κοφτερών αντικειμένων. Κάνετε την απόψυξη όταν η ποσότητα των κατεψυγμένων τροφίμων είναι ελάχιστη. Τυλίξτε τα κατεψυγμένα τρόφιμα σε φύλλα εφημερίδας (ή σε κουβέρτα) και τοποθετήστε τα στο ψυγείο ή σε κάποιο ψυχρό χώρο. Γυρίστε το διακόπτη του θερμοστάτη στη θέση •, αποσυνδέστε τη συσκευή από την ηλεκτρική παροχή και αφήστε την πόρτα ανοιχτή. Αφαιρέστε τα καλάθια ανασηκώνοντας το μπροστινό μέρος και τραβώντας τα προς τα έξω. Μη χρησιμοποιείτε προϊόντα απόψυξης του εμπορίου γιατί μπορεί να περιέχουν επιβλαβή συστατικά. Μόλις ολοκληρωθεί η απόψυξη, καθαρίστε και στεγνώστε τη συσκευή προσεκτικά. Επανασυνδέστε τον καταψύκτη στην ηλεκτρική παροχή. Τοποθετήστε πάλι τα κατεψυγμένα τρόφιμα στον καταψύκτη.

ΣΥΝΤΗΡΗΣΗ ΚΑΙ ΚΑΘΑΡΙΣΜΟΣ

Η περιοδική και σωστή συντήρηση θα διασφαλίσει τη μακροζωία της συσκευής σας. Αποσυνδέετε τη συσκευή από την ηλεκτρική παροχή πριν από κάθε εργασία. Καθαρίζετε περιοδικά τη συσκευή με διάλυμα νερού και ξυδιού. Ξεπλύνετε και σκουπίστε καλά. Μη χρησιμοποιείτε ποτέ αποξεστικά απορρυπαντικά. Φροντίστε να καθαρίζετε περιοδικά το λάστιχο της πόρτας με νερό και να το στεγνώνετε προσεκτικά. Αποφύγετε τη χρήση λαδιού ή άλλου λιπαντικού μέσου στο λάστιχο της πόρτας γιατί μπορεί να προκληθούν ζημιές. Μετά τον καθαρισμό, επανασυνδέστε τη συσκευή στην ηλεκτρική παροχή.

ΣΥΜΒΟΥΛΕΣ ΓΙΑ ΟΤΑΝ ΒΡΙΣΚΕΣΤΕ ΣΕ ΔΙΑΚΟΠΕΣ

Εάν σχεδιάζετε να λείψετε για μεγάλο διάστημα, αποσυνδέστε τη συσκευή από την ηλεκτρική παροχή, αδειάστε την και καθαρίστε το εσωτερικό της. Αφήστε την πόρτα ανοιχτή για να μην μυρίσει μούχλα. Εάν σχεδιάζετε να λείψετε για μικρό διάστημα, αφήστε τη συσκευή να λειτουργεί κανονικά.

ΣΕΡΒΙΣ

Η λανθασμένη λειτουργία της συσκευής δεν οφείλεται πάντα σε βλάβη αλλά μπορεί να είναι και το αποτέλεσμα κακής εγκατάστασης ή χρήσης. Για να αποφύγετε άσκοπες κλήσεις για σέρβις για τις οποίες θα χρεωθείτε κιόλας, σας προτείνουμε να συμβουλευτείτε τον παρακάτω οδηγό ανεύρεσης βλαβών.

Εάν η κόκκινη λυχνία μένει συνεχώς αναμμένη ή αναβοσβήνει, η εσωτερική θερμοκρασία είναι πολύ υψηλή. Βεβαιωθείτε ότι:

- η πόρτα είναι καλά κλεισμένη
- το κουμπί του θερμοστάτη είναι σωστά ρυθμισμένο (βλ. κεφάλαιο «Ρύθμιση της θερμοκρασίας»)
- ο καταψύκτης δεν βρίσκεται κοντά σε κάποια πηγή θερμότητας
- δεν υπάρχει μεγάλη συσσώρευση πάγου στα εσωτερικά τοιχώματα
- δεν εμποδίζεται η ροή αέρα.

Εάν ο συμπιεστής λειτουργεί συνεχώς. Βεβαιωθείτε ότι:

- η θερμοκρασία περιβάλλοντος δεν είναι πολύ ζεστή
- η πόρτα δεν ανοίγει πολύ συχνά.

Η συσκευή κάνει πολύ θόρυβο. Βεβαιωθείτε ότι:

- η συσκευή βρίσκεται σε οριζόντια θέση.

Η συσκευή δεν λειτουργεί. Βεβαιωθείτε ότι:

- ο διακόπτης του θερμοστάτη δεν βρίσκεται στη θέση •
- δεν υπάρχει διακοπή ρεύματος
- το φις κάνει καλή επαφή με την πρίζα
- δεν έχει ενεργοποιηθεί κάποιος αυτόματος διακόπτης ή δεν έχει καεί κάποια ασφάλεια
- το καλώδιο ρεύματος είναι άθικτο
(βλ. επίσης «Σημείωση»)

Σημείωση: Όταν αντικαθιστάτε κάποιο κατεστραμμένο καλώδιο ρεύματος, βεβαιωθείτε ότι το καινούργιο καλώδιο είναι σωστά στερεωμένο με το μηχανικό σφικκτήρα. Εάν έχετε ακολουθήσει αυτόν τον οδηγό βλαβών και ο καταψύκτης σας εξακολουθεί να μη λειτουργεί σωστά, επικοινωνήστε με τον Αντιπρόσωπο ή το Γραφείο Σέρβις. Αναφέρετε ξεκάθαρα το πρόβλημα, τον τύπο και τον αύξοντα αριθμό του καταψύκτη σας.

LÄR KÄNNA DIN FRYS

Den här frysen är märkt med symbolen  och lämpar sig för att frysa in färsk livsmedel eller tillagad mat, göra iskuber och förvara frysta produkter. Läs igenom bruksanvisningen noggrant för mer information om frysen och användbara tips om hur man bäst går tillväga för att frysa in färsk mat och förvara frysta produkter.

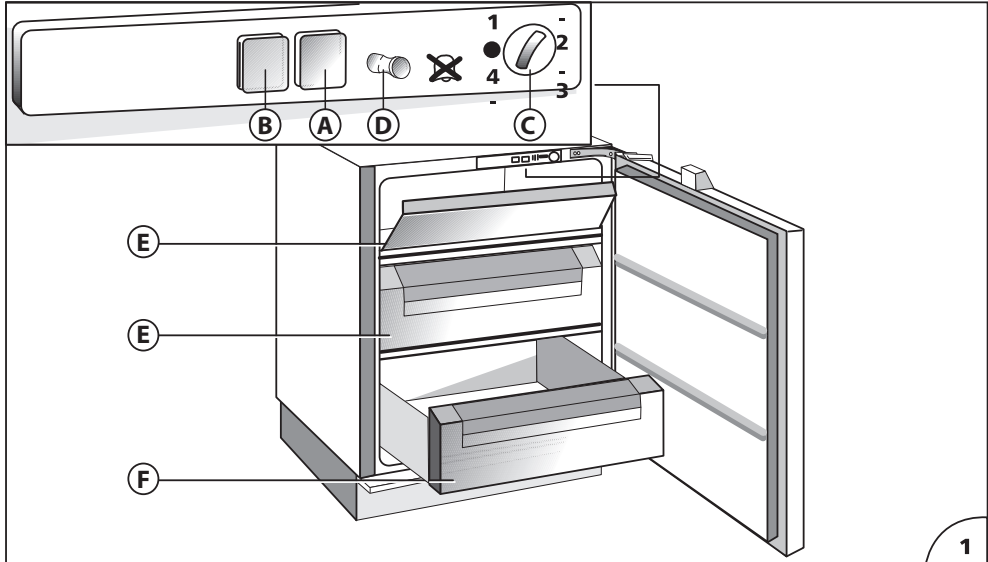

BESKRIVNING (fig. 1)

Kontrollpanel

- A) Funktionslampa (grön lampa)
 - B) Temperaturlampa (röd varningslampa)
 - C) Temperaturreglage (termostät)
 - D) Knapp för dörrlarm (finns på vissa modeller)
 - E) Korgar (för infrysning och förvaring)
 - F) Korg (endast för förvaring).
 - G) Eutektiskt system: ta ut ur lådan F och placera i den höga avdelningen E för att optimera produktens förbrukning.
- På vissa modeller finns behållare fyllda med kylvätska (eutektisk).

INSTALLATION

Försäkra dig om att frysen inte är skadad. Informera din återförsäljare om skador som har uppstått i samband med transporten inom 24 timmar efter att frysen har levererats. Installera inte frysen i närheten av värmekällor, t.ex. spisar, centralvärme, varmvattenberedare eller direkt solljus. Frysen ska placeras på en välventilerad och torr plats.

Viktigt: Se till att du kan komma åt stickkontakten efter installationen så att du kan stänga av frysen vid behov. Anslut alternativt apparaten till elnätet via en tvåpolig strömställare som du lätt kan komma åt och som har ett kontaktavstånd på 3 mm.

ANSLUTNING TILL ELNÄT OCH FUNKTION

Kontrollera att spänningen som anges på typskylten inuti frysen är densamma som nätspänningen i ditt hem. **Enligt lag är det obligatoriskt att ansluta apparaten till jord. Tillverkaren kan inte ställas till svars för personskador eller materiella skador som uppstår till följd av att detta krav inte har följts.**

Om apparaten är ansluten till elnätet och termostatratten inte är i läge •, tänds den gröna och den röda lampan (A) och (B) (fig. 1). Den gröna lampan lyser hela tiden och indikerar att apparaten fungerar. Den röda lampan lyser tills den inställda temperaturen har uppnåtts och släcks sedan. Den tänds igen när temperaturen inuti frysen stiger på grund av att dörren öppnas ofta eller lämnas öppen, och när färsk mat har lagts in för att frysas.

TEMPERATURJUSTERING

Termostaten (fig. 1) reglerar temperaturen inuti frysen. Läge • indikerar att apparatens funktion är avbruten. Den temperatur som lämpar sig bäst för förvaring av fryst mat under längre tidsperioder är -18 °C. Vid normal rumstemperatur (+20 °C till +25 °C) rekommenderar vi därför att du ställer termostatratten i mittläget. Du kan vrida termostatratten mot den högsta eller lägsta temperaturinställningen för att ställa in en temperatur som är lägre eller högre än -18 °C. Frystemperaturen kan variera beroende på frysens placering, rumstemperaturen och hur ofta dörren öppnas. Termostatinställningen kan behöva anpassas i enlighet med dessa faktorer. För att kontrollera matens temperatur, placera termometern (om sådan medföljer) under maten. Om den placeras ovanpå maten kommer den att visa lufttemperaturen som inte motsvarar den frysta matens temperatur.

ANVÄNDNING AV FRYSEN

Apparaten är utrustad med ett larm som ljuder när dörren lämnas öppen (på vissa modeller).

INFrysNING (fig. 2)

På typskylten anges den mängd livsmedel som kan frysas in under 24 timmar vid en rumstemperatur på +25 °C.

Lägg aldrig in varma livsmedel i frysen. Frys aldrig livsmedel som är delvis eller helt upptinade. Börja med att slå in livsmedlen i aluminium- eller plastfolie eller placera dem i lämpliga behållare. Märk varje förpackning med infrysningsdatum och innehåll. Frysen kan bibehålla den aktuella temperaturen i cirka 15 timmar även vid ett strömavbrott.

Vi rekommenderar att inte öppna dörren under tiden.

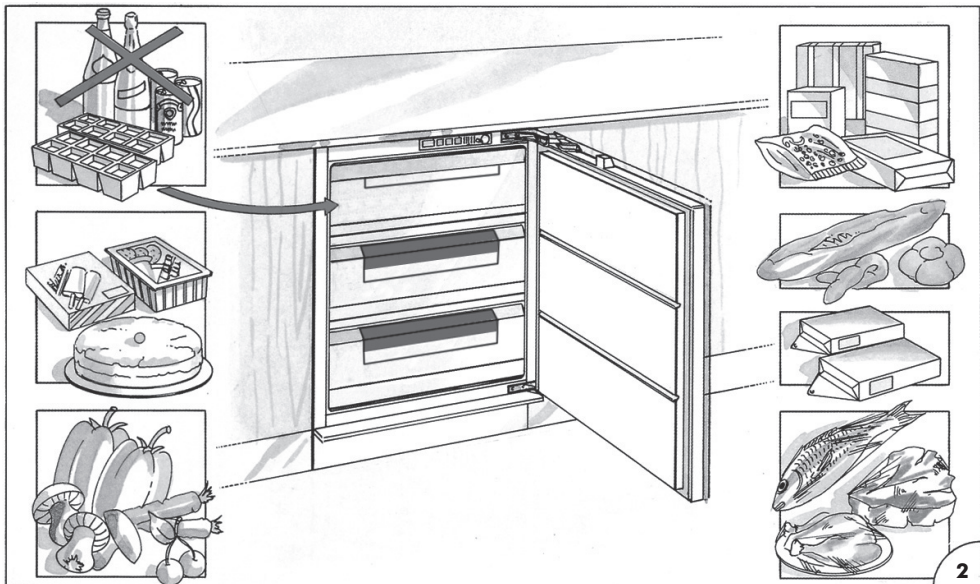

Frys aldrig in läskedrycker och se till att inte konsumera vissa produkter när de är för kalla, exempelvis isglass.

Anmärkningar: Eftersom dörrens tätninglistor är mycket effektiva kan det ibland inte gå att öppna dörren direkt efter att den har stängts. Vänta några minuter innan du försöker öppna den igen.

TILLVERKNING AV ISKUBER

Fyll iskubslådan till 3/4 med vatten och placera den i lågtemperaturfacket. Försök inte ta loss lådan med skarpa föremål om den har fastnat på botten av facket eftersom det kan skada apparaten. Använd istället handtaget på en sked. Böj plastlådan något för att ta ur iskuberna.

Anmärkningar: Åt inte iskuber eller isglassar direkt efter att de tagits ut ur lågtemperaturfacket eftersom det kan orsaka köldskador.

FÖRVARING AV FRYST MAT

Vid inköp av frysta produkter i butiken bör du använda en kylväska eller liknande. Köp in de frysta produkterna sist och slå in dem i tidningspapper. Lägg dem direkt i frysen när du kommer hem. Produkterna ska förbrukas före bäst före-datumet på förpackningen.

UPPTINING

Här är några allmänna tips:

Råa grönsaker: tina inte utan lägg direkt i kokande vatten och koka som vanligt.

Kött (stora stycken): låt ligga kvar i förpackningen och tina i kylan. Låt köttet ligga i rumstemperatur i ett par timmar innan det tillreds.

(Små stycken): tina i rumstemperatur eller tillaga direkt.

Fisk: låt ligga kvar i förpackningen och tina i kylan eller tillaga direkt innan den tinat fullständigt.

Färdiglagade maträtter: låt ligga kvar i aluminiumformen och värm i ugnen.

Frukt: tina i kylskåpet.

AVFROSTNING

Du bör avfrosta frysen 2–3 gånger per år när frostlagret blir 3 mm tjockt. Vi rekommenderar att ibland avlägsna frost från frysdelen med en plastskrapa. Använd aldrig skarpa föremål. Avfrostning ska utföras när mängden infrysta livsmedel är minimal. Slå in de frysta produkterna i tidningspapper (eller ett lämpligt omslag) och placera dem i kylskåpet eller på en sval plats. Vrid termostatratten till •, koppla bort frysen från elnätet och lämna dörren öppen. Ta ur korgarna genom att dra dem framåt och uppåt. Använd inte kommersiella avfrostningsprodukter eftersom de kan vara skadliga. När avfrostningen är slutförd ska frysen rengöras och torkas noggrant. Återanslut frysen till elnätet. Lägg tillbaka de frysta produkterna i frysen.

RENGÖRING OCH UNDERHÅLL

Regelbunden skötsel kan utöka frysens livslängd. Koppla bort apparaten från elnätet innan arbete utförs. Rengör frysens insida regelbundet med en blandning av vatten och vinäger. Skölj och torka noggrant. Använd aldrig slipande rengöringsmedel. Rengör regelbundet dörrens tätningsslister med vatten och torka av dem noggrant. Låt inte olja eller fett komma i kontakt med tätningsslifterna eftersom de kan skadas. Anslut apparaten till elnätet efter rengöringen.

TIPS INFÖR SEMESTERN

Om du planerar att vara borta en längre tid bör du koppla bort frysen från elnätet, tömma den och rengöra insidan. Lämna dörren öppen för att undvika obehaglig lukt. Om du planerar att vara borta en kortare tid kan du låta frysen vara på som vanligt.

SERVICE

Om frysen inte fungerar normalt kan det bero på felaktig installation eller användning och behöver inte betyda att det har uppstått ett fel. För att undvika onödiga och kostsamma servicesamtal föreslår vi att du först läser igenom felsökningsavsnittet.

Om den röda lampan lyser eller blinkar är den interna temperaturen för hög.

Kontrollera att:

- dörren är stängd
- termostatratten är rätt inställd (se avsnittet "Temperaturjustering")
- frysen inte står i närheten av en värmekälla
- det inte finns ett tjockt frostlager i det inre utrymmet
- luftflödet inte är begränsat.

Om kompressorn går hela tiden. Kontrollera att:

- omgivningstemperaturen inte är för varm
- dörren inte öppnas för ofta.

Apparaten är bullrig. Kontrollera att:

- frysen står i våg.

Apparaten fungerar inte. Kontrollera att:

- termostatratten inte står i läge •
- det inte är strömavbrott
- stickkontakten har god kontakt med uttaget
- automatsäkringarna inte har utlösts eller en säkring inte har gått
- elsladden inte är skadad (se även Anmärkningar).

Anmärkningar: Vid byte av en skadad elsladd, kontrollera att den nya sladden kläms fast ordentligt. Om du har följt det här felsökningsavsnittet och frysen fortfarande inte fungerar som den ska, kontakta din återförsäljare eller service. Beskriv felet utförligt och uppge frysens serienummer.

BLI KJENT MED FRYSEREN

Fryseren du nettopp har kjøpt og som er merket med *******-symbolet, muliggjør nedfrysning av ferske og tilberedte matvarer, produksjon av isbiter og oppbevaring av frosne matvarer. Les disse instruksene nøye, ettersom de gir en beskrivelse av fryseren og nyttige tips som setter deg stand til å få den beste ytelsen som er nødvendig for å fryse fersk mat og å oppbevare allerede frosne matvarer.

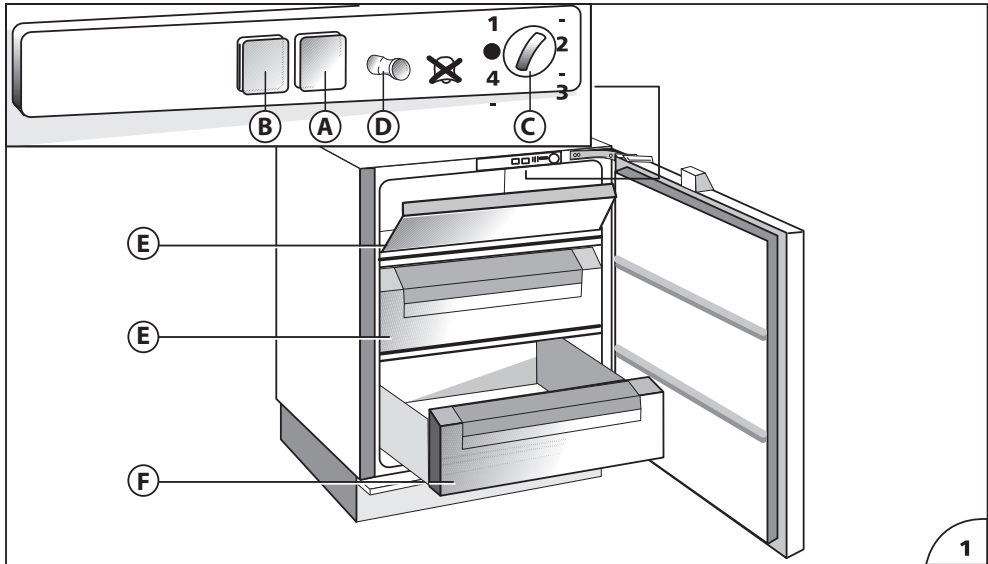

BESKRIVELSE AV FRYSEREN (Fig. 1)

Kontrollpanel

- A) Driftskontrolllampe (grønt lys)
- B) Temperaturkontrolllampe (rødt alarmlys)
- C) Temperaturreguleringsbryter (termostat)
- D) Alarmbryter for åpen dør (utstyrsavhengig)
- E) Kurver (nedfrysings- og oppbevaringskurver)
- F) Kurv for kun oppbevaring.
- G) Eutektisk system: ta ut av skuff F og sett inn i den høye seksjonen E for å optimalisere produktets forbruk.

Noen modeller er utstyrt med beholdere som er fylt med avkjølingsvæske (eutektisk blanding).

MONTERING

Kontroller at fryseren ikke er skadet. Transportskader må meldes til forhandleren innen 24 timer fra mottak av produktet. Fryseren bør ikke monteres i nærheten av varmekilder som komfyrer, radiatorer, kjeler, sollys osv. Den må stå på et godt ventilert og tørt sted.

Advarsel: Tilgang til støpselet må være garantert selv etter montering av fryseren, slik at det kan tas ut av kontakten hvis det er behov for det. Alternativt kan fryseren koples til nettet ved hjelp av en topolet bryter med kontaktseparasjon på 3 mm, som plasseres på et tilgjengelig sted.

ELEKTRISK TILKOPLING OG DRIFT

Kontroller at nettspenningen som er oppgitt på typeplaten, som sitter inne i fryseren, svarer til nettspenningen i ditt hjem. **Jording av denne fryseren er påbudt ved lov. Produsenten vil ikke godta noe ansvar for personskade eller skade på gjenstander, som oppstår fordi dette kravet ikke etterleves.**

Når fryseren er tilkopleet, tennes den grønne og røde lampen (A) og (B) (fig. 1) hvis termostatbryteren ikke står på symbolet •. Den grønne kontrollampen lyser alltid og indikerer at fryseren er i drift. Den røde kontrollampen lyser inntil den angitte driftstemperaturen er nådd. Den tennes igjen når temperaturen inne i fryseren stiger på grunn av hyppig eller langvarig døråpning, og når fryseren er blitt fylt med fersk mat som skal fryses.

REGULERING AV TEMPERATUREN

Termostaten (fig. 1) styrer temperaturen inne i fryseren. Posisjonen • indikerer at driften av fryseren er avbrutt. Den ideelle temperaturen for langvarig oppbevaring av frosne matvarer er $-18\text{ }^{\circ}\text{C}$. Ved normal romtemperatur (mellom $+20\text{ }^{\circ}\text{C}$ og $+25\text{ }^{\circ}\text{C}$) anbefaler vi at du setter termostatbryteren i en midtstilling. For å oppnå kaldere eller varmere temperaturer enn $-18\text{ }^{\circ}\text{C}$ må du sette termostatbryteren på henholdsvis høyeste eller laveste stilling. Vi minner om at de innvendige temperaturene påvirkes av hvor fryseren står, lufttemperaturen rundt og hvor ofte døren åpnes. Det kan derfor være nødvendig å variere innstillingen av termostaten for å ta hensyn til disse faktorene. Du kan kontrollere temperaturen til den oppbevarte maten ved å legge termometeret (hvis det medfølger) under maten. Hvis det legges oppå maten vil det vise lufttemperaturen, som ikke er den samme som temperaturen til den oppbevarte maten.

BRUKE FRYSERROMMET

Denne fryseren er utstyrt med en lydalarm som lyder når døren blir stående åpen (hvis montert).

NEDFRYSNING (fig. 2)

Den mengde ferske matvarer som kan fryses ned på 24 timer ved en omgivelsestemperatur på $+25\text{ }^{\circ}\text{C}$, er angitt på typeplaten.

Ikke legg varm mat i fryseren. Du må aldri gjenfryse helt eller delvis opptint mat.

Tilbered og pakk inn mat som skal fryses i aluminiums- eller plastfolie, eller legg den i egnede beholdere. Sett etiketter på pakkene som angir frysingsdato og innholdet. Fryserommet kan opprettholde lagringstemperaturen i ca. 15 timer, selv ved strømbrytning.

Vi anbefaler imidlertid at du lar døren være lukket i denne perioden.

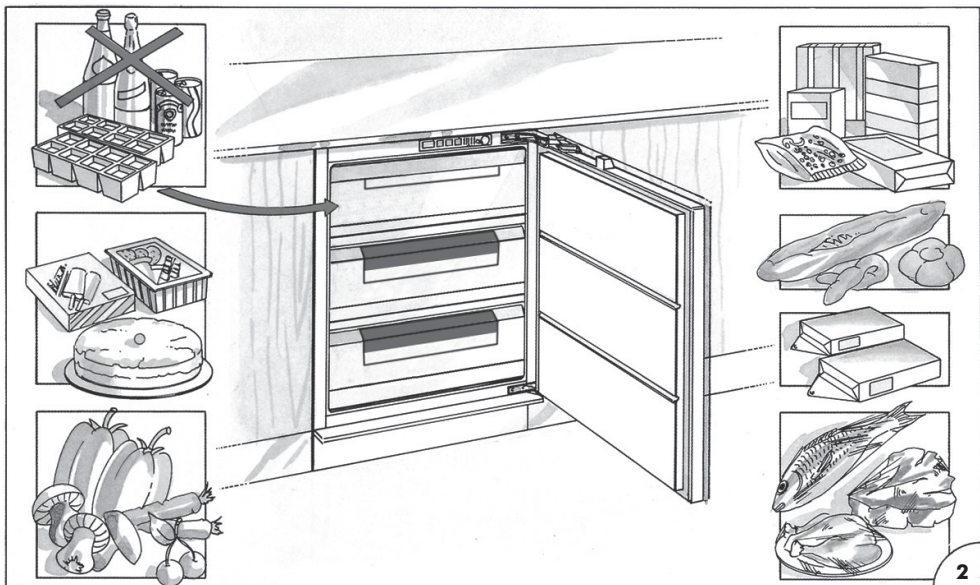

Kullsyreholdige drikkevarer bør ikke fryses og noen produkter, som for eksempel is med smakstilsetning, bør ikke spises mens de er veldig kalde.

Merk: På grunn av den effektive dørtetningen er det ikke alltid mulig å åpne fryserdøren rett etter å ha lukket den. Vent noen minutter før du prøver å åpne den.

PRODUKSJON AV ISBITER

Fyll isbitbrettene 3/4 fulle med vann og plasser dem i lavtemperaturremmet. Hvis brettene blir sittende fast til bunnen av rommet, må de ikke fjernes ved hjelp av skarpe instrumenter, fordi dette kan skade fryseren. Bruk om nødvendig håndtaket på en skje. Bøy plastbrettene litt for å gjøre det lettere å få ut isbitene.

Advarsel: Ikke spis ispinner eller isbiter umiddelbart etter å ha tatt den ut av lavtemperaturremmet, ettersom dette kan forårsake kuldesår.

OPPBEVARING AV FROSNE MATVARER

Når du kjøper frossenmat anbefaler vi at du bruker termovesker eller kjølebeholdere. Frossenmat bør være det siste du kjøper og bør pakkes godt inn i avisepapir. Når du kommer hjem bør du legge den i fryseren med minst mulig forsinkelse. I alle tilfeller må disse varene brukes innen holdbarhetsdatoen som er trykket på pakken.

OPPTINING

Her er noen grunnleggende forslag:

Rå grønnsaker: Skal ikke tines, men legges direkte i kokende vann og tilberedes på vanlig måte.

Kjøtt (store stykker): Tines i kjøleskapet uten å pakkes ut. Før tilberedning bør kjøttet ligge i romtemperatur i noen timer.

(Små stykker): Tines i romtemperatur eller tilberedes umiddelbart.

Fisk: Tines i kjøleskapet uten å pakkes ut, eller tilberedes før den er helt tint.

Tilberedte matvarer: Varmes opp i ovnen uten å tas ut av aluminiumsbeholderen.

Frukt: Tines i kjøleskapet.

AVISING

Generelt bør du avise to eller tre ganger i året når islaget blir 3 mm tykt. Vi anbefaler at du av og til fjerner is fra fryseplaten med en plastskrape. Ikke bruk skarpe instrumenter. Avising bør utføres med minst mulig mat igjen i fryseren. Pakk frosne matvarer inn i flere lag med avisepapir (eller i et deksel) og legg dem i kjøleskapet eller på et kjølig sted. Sett termostadbryteren på stillingen •, kople fryseren fra strømmettet og la døren stå åpen. Fjern kurvene ved å trekke ut og opp. Ikke bruk kommersielle avisingsprodukter, ettersom de kan inneholde farlige komponenter. Når avisingen er ferdig, må du vaske og tørke fryseren grundig. Koble fryseren til strømmettet igjen. Legg de frosne matvarene tilbake i fryseren.

RENGJØRING OG VEDLIKEHOLD

Periodisk og skikkelig vedlikehold vil sørge for at fryseren får lenger levetid. Kople fryseren fra strømmettet før ethvert inngrep. Vask fryseren regelmessig med en vann- og eddikblanding. Skyll og tørk godt. Bruk aldri skure- eller vaskemidler. Vask dørpakningen regelmessig med vann og tørk grundig. Unngå å søle olje eller andre fettholdige stoffer på dørpakningen. Det kan den nemlig ta skade av. Kople fryseren til strømmettet igjen etter rengjøring.

NÅR DU DRAR PÅ FERIE

Hvis du planlegger å være lenge borte hjemmefra, bør du kople fryseren fra strømmettet, tømme den og vaske den innvendig. La døren stå åpen for å forhindre at det blir muggen lukt i fryseren. Hvis du bare planlegger å være borte en kort stund, kan du la fryseren gå som vanlig.

SERVICE

Feilfunksjon i fryseren skyldes ikke alltid en svikt, men kan også skyldes dårlig montering eller feil bruk. For å unngå unødvendige servicebesøk, som du må betale for, anbefaler vi at du leser denne feilsøkningsveiledningen.

Hvis den røde lampen lyser kontinuerlig eller blinker, er temperaturen inne i fryseren for høy.

Kontroller om/at:

- døren ikke er skikkelig lukket
- termostatbryteren står i riktig stilling (se kapittelet «Regulering av temperaturen»)
- fryseren ikke står i nærheten av en varmekilde
- det har bygget seg opp mye is på innerveggene
- luftstrømmen ikke er innskrenket.

Hvis kompressoren er i drift hele tiden. Kontroller om/at:

- omgivelsestemperaturen er for varm
- døren ikke åpnes for hyppig.

Fryseren lager støy. Kontroller om/at:

- fryseren står i vater.

Fryseren virker ikke. Kontroller om/at:

- termostatbryteren ikke står i stillingen •
- det ikke er strømbrydd
- støpselet sitter godt inne i strømkontakten
- eventuelle vernebrytere er blitt utløst eller om noen sikringer er røket
- strømledningen er intakt (se også merknaden).

Merk: Når du skifter ut en skadet strømledning, må du sørge for at den nye ledningen blir korrekt klemt fast. Hvis du har fulgt denne feilsøkningsveiledningen og fryseren fortsatt ikke virker som den skal, må du ta kontakt med forhandleren eller serviceagenten. Beskriv klart hva som er galt, samt typen og serienummeret til fryseren.

KEND DERES FRYSER

Fryseren med ******* symbolet er beregnet til nedfrysning af friske fødevarer og til opbevaring af frosne fødevarer samt til at lave isterninger. Læs omhyggeligt brugsanvisningen. De finder en beskrivelse af fryseren og praktiske råd om funktion, nedfrysning og opbevaring af fødevarer.

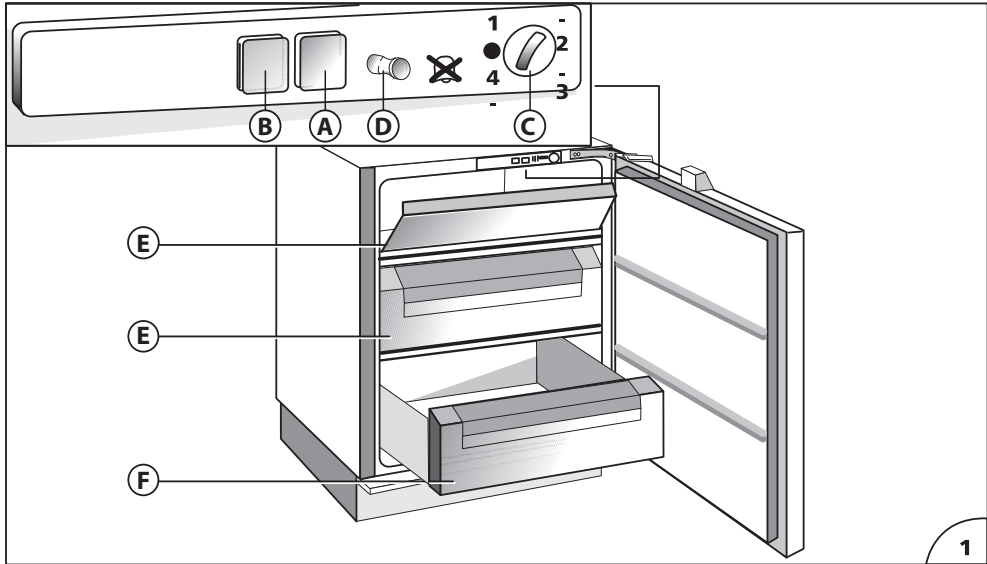

BESKRIVELSE AF APPARATET (fig. 1)

Betjeningspanel

- A) Kontrollampe for fryserens funktion (grønt lys)
- B) Kontrollampe for temperatur (rødt alarmlys)
- C) Knap til indstilling af temperaturen (termostat)
- D) Afbryderknap for akustisk signal ved "dør åben" (ekstraudstyr)
- E) Kurve (til nedfrysning og opbevaring af frostvarer)
- F) Kurv kun til opbevaring.
- G) Eutektisk system: Fjern fra skuffe F og sæt det ind i afdeling E for at optimere produktets forbrug.

Nogle modeller er forsynet med beholdere med kølevæske (kuldeakkumulatorer).

OPSTILLING

Kontrollér, at fryseren ikke er beskadiget. Hvis der er sket skader under transporten, skal dette meddeles Deres forhandler indenfor 24 timer efter afleveringen. Fryseren må ikke opstilles tæt på varmekilder, såsom komfur, centralvarme, radiator, i direkte sollys osv. Den skal placeres på et tørt og ventileret sted.

Bemærk: Stikkontakten skal være tilgængelig efter opstillingen, så man om nødvendigt kan afbryde. Hvis dette ikke er muligt, tilsluttes fryseren via en tilgængelig, topolet afbryder med en kontaktafstand på mindst 3 mm.

ELEKTRISK TILSLUTNING OG DRIFT

Kontrollér, at spændingen på mærkepladen inde i fryseren svarer til spændingen i Deres hjem. **Dette apparat skal ekstrabeskyttes ifølge stærkstrømsreglementet. Forhandleren fraskriver sig ethvert ansvar for skade på personer eller ting, hvis dette regulativ ikke overholdes.**

Hvis termostatknappen ikke er indstillet til symbol •, når stikket sættes i stikkontakten, lyser de grønne og røde lamper (A) og (B) (fig. 1). Den grønne kontrollampe vil altid være tændt og angiver, at fryseren er i funktion. Den røde kontrollampe forbliver tændt, indtil den rigtige temperatur er opnået. Den tændes igen, hvis temperaturen i fryseren stiger på grund af, at døren åbnes mange gange og i lang tid eller, hvis fryseren fyldes med friske fødevarer, som skal nedfryses.

INDSTILLING AF TEMPERATUREN

Termostaten (se fig. 1) gør det muligt at regulere temperaturen inde i fryseren. Position "•" betyder, at funktionen i øjeblikket er afbrudt. Den ideelle temperatur til opbevaring af frostvarer i længere tid er -18°C . Ved en normal rumtemperatur fra $+20^{\circ}\text{C}$ til $+25^{\circ}\text{C}$ anbefaler vi, at termostatknappen stilles i midten. Hvis De ønsker lavere (koldere) eller højere (varmere) temperatur end -18°C , skal termostatknappen drejes til et henholdsvis højere eller lavere trin. Husk på, at temperaturen i fryseren blandt andet afhænger af, hvor den er placeret, omgivelsestemperaturen og hvor tit den åbnes. Indstillingen af termostaten skal eventuelt justeres for at tage højde for disse faktorer. Læg termometret (hvis leveret) ind mellem de frosne varer for at kontrollere temperaturen. Hvis det lægges ovenpå varerne viser det kun lufttemperaturen, som ikke svarer til fødevarens temperatur.

BRUG AF FRYSEREN

Dette apparat er udstyret med et lydsignal, som høres, hvis døren står åben (afhængig af model).

INDFRYSNING (fig. 2)

Den maksimale mængde mad, som kan fryses indenfor 24 timer ved en rumtemperatur på $+25^{\circ}\text{C}$, er angivet på mærkepladen.

Læg aldrig varme fødevarer i fryseren. Frys aldrig optøede eller delvist optøede fødevarer igen.

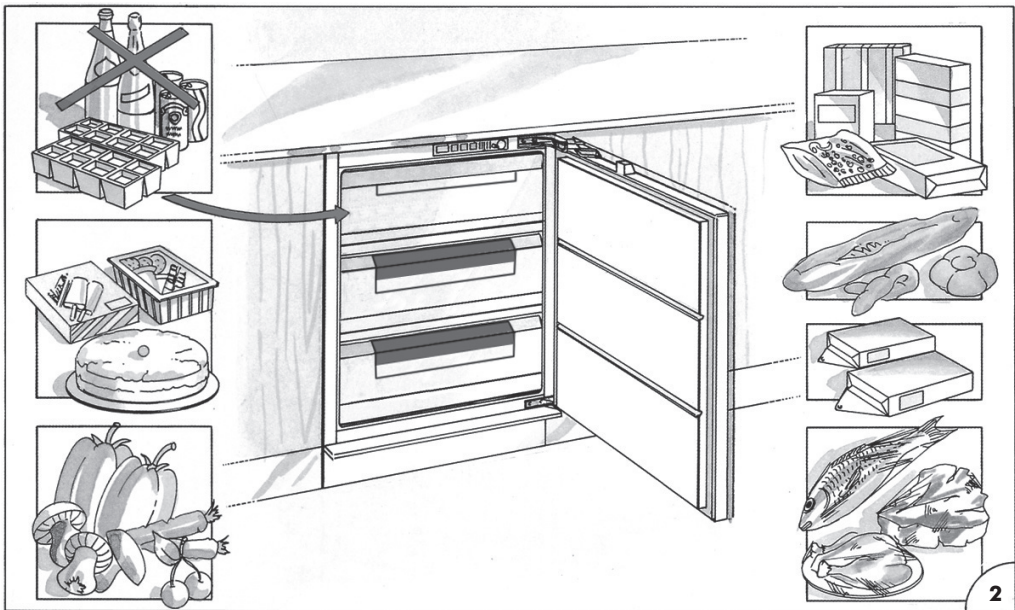

Pak de fødevarer, der skal indfryses, ind i aluminiumsfolie, frysefilm eller egnede beholdere. Skriv indhold og indfrysingsdato på hver pakke. Fryseren holder den korrekte opbevaringstemperatur selv ved strømafbrydelse i op til 15 timer.

Det tilrådes imidlertid, at døren holdes lukket under strømafbrydelsen.

Sodavand må ikke fryses og nogle produkter, såsom aromatiseret vandis, bør ikke indtages for koldt.

Bemærk: På grund af dørtætningens effektivitet er det ikke altid muligt at åbne døren lige efter, at den er blevet lukket. Vent et par minutter, før De prøver at åbne den igen.

FREMSTILLING AF ISTERNINGER

Fyld isterningsbakken 3/4 op med vand og stil den i fryseren. Hvis isterningsbakken er frosset fast, må De aldrig forsøge at løsne den med skarpe genstande eller en kniv, da disse kan ødelægge apparatet. Brug i stedet skaffet på en ske. For at fjerne isterninger fra plastbakker skal de bøjes lidt.

Bemærk: Tag aldrig isterninger eller ispinde i munden lige efter disse er taget ud af fryseren, da dette kan forårsage forfrysninger.

OPBEVARING AF FROSTVARER

Når De køber frostvarer, anbefales det at bruge termiske poser eller kolde kasser. De bør være de seneste indkøb, og skal pakkes godt ind i avispapir. Anbring hurtigst muligt frostvarerne i fryseren. Produkterne skal bruges inden udløbsdatoen på pakken.

OPTØNING

Her er nogle forslag:

Rå grøntsager: Skal ikke optøs, men kommes direkte i kogende vand og tilberedes som sædvanlig.

Kød (store stykker): Optøs i køleskabet uden at være pakket ud. Læg det ved stuetemperatur i nogle timer før tilberedning.

(Små stykker): Optøs ved stuetemperatur eller tilberedes med det samme.

Fisk: optøs indpakket i køleafdelingen, eller tilberedes direkte, inden de er helt optøet.

Tilberedte madvarer: Genopvarm i ovn uden at tage dem ud af aluminiumsemballagen.

Frugt: Optøs i køleskab.

AFRIMNING

Foretag en afrimning mindst 2 eller 3 gange om året og altid, hvis isen på væggene er cirka 3 mm tyk. Vi anbefaler, at De regelmæssigt fjerner isen fra indfrysingsristene med en plastik skraber. Brug aldrig knive eller skarpe genstande til at fjerne isen med. Afrim fortrinsvis, når mængden af frostvarer er lille. Pak frostvarerne ind i aviser (eller i et tæppe) og anbring dem i køleskabet eller på et koldt sted. Drej termostatknappen til position •, tag stikket ud af stikkontakten og lad døren stå åben. Fjern udtrækskurvene ved at løfte dem op og trække dem ud. Anvend ikke afrimningsspray, da det kan indeholde giftige stoffer. Rengør og aftør omhyggeligt fryseren efter afrimningen. Sæt stikket i stikkontakten igen. Læg de frosne varer tilbage i fryseren.

RENGØRING OG VEDLIGEHOLDELSE

For at opnå en god funktion og lang levetid for fryseren vil en periodisk og passende vedligeholdelse være nødvendig. Tag altid stikket ud af stikkontakten før ethvert indgreb. Rengør periodisk inde i fryseren med en opløsning af vand og eddike. Skyl, og tør grundigt af. Brug aldrig skurepulver eller rengøringsmidler. Rengør en gang imellem dørtætningslisterne med vand og tør dem omhyggeligt af. Undgå at dørtætningslisten tilsøles med olie eller andet fedt. Efter rengøringen sættes stikket igen i stikkontakten.

RÅD FOR FERIE

Hvis De er væk i lang tid, tages stikket ud af stikkontakten og fryseren tømmes helt. Rengør den indvendig. Lad døren stå åben for at forhindre, at der opstår dårlig eller muggen lugt. Hvis De er væk i kort tid, skal De lade fryseren fungere som normalt.

SERVICE

Ukorrekt drift af fryseren skyldes ikke altid en fejl, men kan også skyldes forkert opstilling eller brug. For at undgå unødvendige serviceopkald som De skal betale for, foreslår vi, at De gør følgende:

Hvis den røde kontrollampe blinker eller konstant er tændt, er den indvendige temperatur for høj. Kontrollér, om:

- døren er lukket rigtigt
- termostaten står på den rigtige indstilling (se afsnittet "Indstilling af temperaturen")
- fryseren står for tæt på en varmekilde
- der er et tykt lag is på indervæggene
- luften kan cirkulere frit i fryseren.

Kompressoren kører konstant. Kontrollér, om:

- rumtemperaturen er for høj
- døren er åbnet for mange gange.

Fryseren er meget støjende. Kontrollér, om:

- fryseren står i vater.

Fryseren virker ikke. Kontrollér, om:

- termostatknappen er i position
- der er strømsvigt
- stikket er sat korrekt i stikkontakten
- HFI-afbryderen er udløst, eller om der er gået en sikring
- ledningen er beskadiget (se også Bemærk).

Bemærk: Ved udskiftning af en beskadiget elledning skal De kontrollere, at den er forbundet og fastgjort korrekt. Tilkald service, hvis De har fulgt ovenstående kontroller, og fryseren stadig ikke fungerer korrekt. Angiv tydeligt, hvad der er galt, modellen og fryserens serienummer.

TUTUSTU LAITTEESI TOIMINTAAN

Juuri ostamasi  -symbolilla merkitty laite on tarkoitettu tuoreiden ja kypsennettyjen ruokien pakastamiseen, pakasteruokien säilyttämiseen ja jääkuutioiden tekemiseen. Lue nämä käyttöohjeet huolellisesti. Ne sisältävät laitteen ja toimintojen kuvauksen lisäksi myös hyödyllisiä tuoreiden ruokien pakastamiseen ja pakasteruokien säilyttämiseen liittyviä vinkkejä.

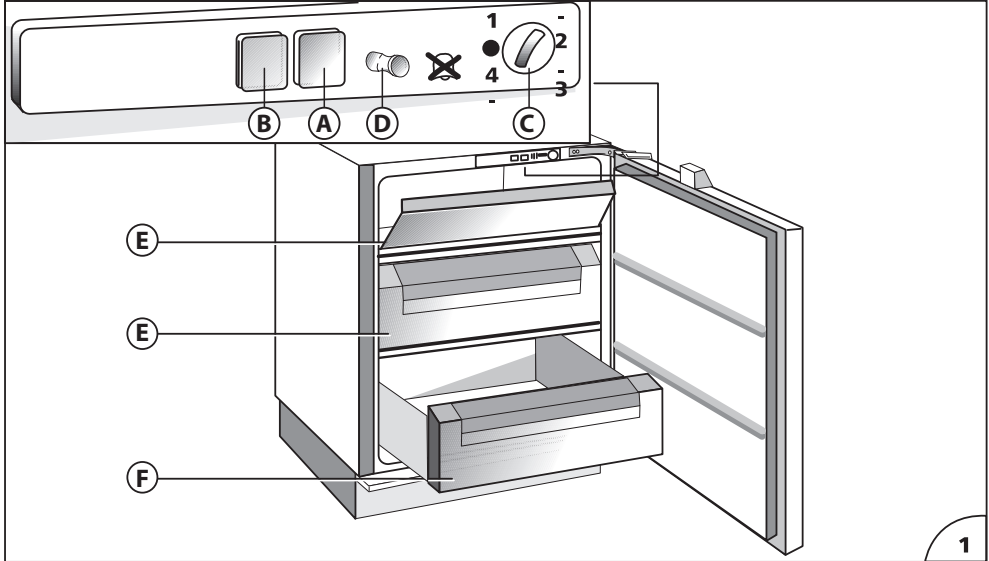

LAITTEEN KUVAUS (Kuva 1)

Käyttöpaneeli

- A) Toiminnan merkkivalo (vihreä valo)
- B) Lämpötilan merkkivalo (punainen hälytysvalo)
- C) Lämpötilan säätönuppi (termostaatti)
- D) Ovi auki -hälytyskytkin (mallikohtainen)
- E) Korit (pakastamista ja säilytystä varten)
- F) Vain säilytystä varten tarkoitettut korit.

G) Eutekkinen järjestelmä: poista laatikosta F ja aseta korkeaan osastoon E tuotteen virrankulutuksen optimoimiseksi.

Joissakin malleissa on lisävarusteena jäähdytysnesteellä täytettyjä kylmäpakkauksia.

ASENNUS

Tarkista, ettei laite ole vaurioitunut. Kuljetusvaurioista on ilmoitettava jälleenmyyjälle 24 tunnin kuluessa. Laitetta ei saa asentaa suoraan auringonpaisteeseen tai liian lähelle muita lämmönlähteitä, kuten liesiä, lämpöpattereita tai kuumavesivaraajia. Laite on kuitenkin asennettava kuivaan tilaan, jossa on hyvä ilmanvaihto.

Huomautus: Pistokkeen on oltava helpossa paikassa myös laitteen asennuksen jälkeen, jotta laite voidaan irrottaa tarvittaessa sähköverkosta. Jos tämä ei ole mahdollista, laite on kytkettävä sähköverkkoon sellaisen kaksinapaisen verkkokytkimen kautta, jonka kosketinten väli on vähintään 3 mm ja joka sijaitsee helpoppääsyisessä paikassa.

SÄHKÖLIITÄNTÄ JA LAITTEEN KÄYTTÖ

Varmista, että laitteen sisällä olevaan arvokilpeen merkitty jännite vastaa asunosi jännitettä.

Laite on kytkettävä lain mukaan maadoitettuun pistorasiaan. Laitteen valmistaja ei vastaa ihmisille tai esineille tapahtuneista vahingoista, jotka ovat aiheutuneet tämän määräyksen laiminlyönnistä.

Kun laite on kytketty sähköverkkoon ja lämpötilanvalitsinta ei ole asetettu kohtaan •, vihreä valo (A) ja punainen valo (B) (**Kuva 1**) syttyvät. Vihreä merkkivalo palaa aina sen merkiksi, että laite on toiminnassa. Punainen merkkivalo palaa aina niin kauan, kunnes laite on saavuttanut halutun lämpötilan. Se syttyy uudelleen, jos pakastimen sisälämpötila nousee sen vuoksi, että laitteen ovea avataan toistuvasti tai pidetään avoinna pitkään tai että pakastimeen laitetaan tuoreita ruokia.

LÄMPÖTILAN SÄÄTÄMINEN

Laitteen termostaatti (**Kuva 1**) säätelee laitteen sisälämpötilaa. Asento • tarkoittaa, että laite on kytketty pois päältä. Pakasteiden sopiva säilytyslämpötila on $-18\text{ }^{\circ}\text{C}$. Termostaatin valitsin kannattaa asettaa normaaliolosuhteissa (huoneen lämpötila $+20\text{--}25\text{ }^{\circ}\text{C}$) keskiasentoon. Jos haluat, että pakastimen sisälämpötila on alle tai yli $-18\text{ }^{\circ}\text{C}$, säädä termostaatin valitsinta suuremmalle tai pienemmälle. Muistathan, että laitteen sijainti, huoneilman lämpötila ja oven avauskerrat vaikuttavat laitteen sisälämpötilaan. Termostaatin valitsimen asentoa voi joutua muuttamaan edellä mainituista syistä. Jos haluat tarkistaa pakastimessa säilytettävän ruoan lämpötilan, aseta (laitteen mukana mahdollisesti toimitettu) lämpömittari ruoan alle. Jos lämpömittari asetetaan ruoan päälle, se mittaa laitteen sisäilman lämpötilan, joka ei vastaa välttämättä pakastimessa säilytettävän ruoan lämpötilää.

PAKASTINOSASTON KÄYTTÖ

Laite antaa äänimerkin, mikäli ovi jää auki (mallikohtainen ominaisuus).

PAKASTAMINEN (Kuva 2)

Arvokilvessä on ilmaistu tuoreiden elintarvikkeiden määrä, jonka laite pystyy pakastamaan 24 tunnissa, kun se on sijoitettu huoneenlämpötilaan eli $+25\text{ }^{\circ}\text{C}$ asteeseen.

Älä pane ruokia pakastimeen lämpiminä. Älä koskaan pakasta osittain tai kokonaan sulaneita elintarvikkeita.

Kääri tai pakkaa pakastettavat elintarvikkeet alumiinifolioon, muovikelmuun tai sopivaan astiaan. Kiinnitä pakkaukseen etiketti, johon on merkitty pakastuspäivämäärä ja pakkauksen sisältö. Pakastinosasto säilyttää sopivan säilytyslämpötila noin 15 tunnin ajan, jopa sähkökatkoksen sattuessa.

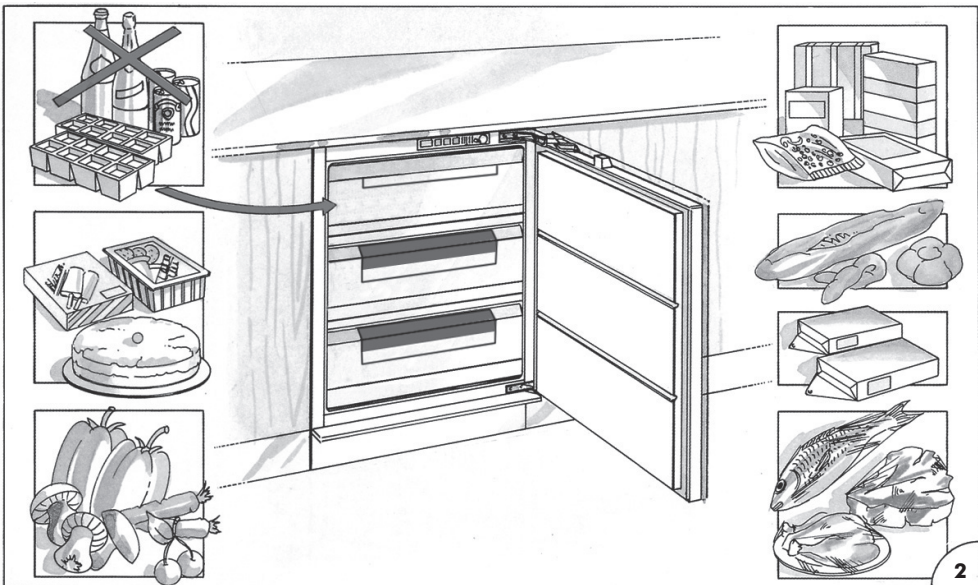

Tällöin on kuitenkin suositeltavaa pitää ovi koko ajan suljettuna.

Älä pakasta hiilihapollisia juomia ja vältä nauttimasta tiettyjä tuotteita, kuten mehujäitä, liian kylmänä.

Huomautus: Ovea ei pysty avaamaan aina heti sulkemisen jälkeen, koska oven tiivisteeet pitävät tällöin erittäin hyvin. Yritä avata ovi muutaman minuutin kuluttua.

JÄÄPALOJEN TEKEMINEN

Täytä 3/4 jääpala-astiasta vedellä ja aseta astia se pakastelokeroon. Jos astia tarttuu pakastimen pohjaan, älä yritä irrottaa sitä terävillä tai leikkaavilla esineillä, jotka voivat rikkoa laitteen. Käytä tarvittaessa lusikan kahvaosaa. Irrota jääpalat taivuttamalla muovista astia kevyesti.

Huomautus: Älä syö jääkuutioita tai mehujäitä suoraan pakastelokerosta, sillä ne voivat aiheuttaa kylmävammoja.

PAKASTERUOKIEN SÄILYTTÄMINEN

Kaupasta ostettavat pakasteet kannattaa kuljettaa kotiin kylmäkassissa tai -laukuissa.

Ne kannattaa ostaa viimeisenä ja kääriä sanomalehtipaperiin. Pakasteet kannattaa laittaa pakastelokeroon heti kotiin tultua. Tuotteet on käytettävä joka tapauksessa ennen pakkaukseen merkittyä päivämäärää.

PAKASTEIDEN SULATTAMINEN

Tässä muutamia perusvinkkejä:

Raa'at vihannekset: Älä sulata – laita vihannekset suoraan pakastimesta kiehuvaan veteen ja keitä normaaliin tapaan.

Liha (suuret palat): Sulata jääkaapissa poistamatta pakkauksesta. Pidä huoneenlämmössä muutama tunti ennen kypsennystä.

(Pienet palat): Sulata huoneenlämmössä tai kypsennä heti.

Kala: Sulata jääkaapissa poistamatta pakkauksesta tai kypsennä heti ennen kuin kala on sulanut kokonaan.

Valmiiksi kypsennetty ruoka: Kuumenna uunissa poistamatta ruokaa alumiiniastiasta.

Hedelmät: Sulata jääkaapissa.

PAKASTIMEN SULATTAMINEN

Pakastin täytyy sulattaa yleensä 2–3 kertaa vuodessa, kun jääkerroksen paksuus on vähintään

3 mm. Tasojen päälle kertynyttä jäätä kannattaa poistaa säännöllisesti muovisella raapalla.

Vältä terävien tai leikkaavien esineiden käyttöä. Pakastin kannattaa sulattaa, kun sen sisällä on mahdollisimman vähän ruokaa. Kääri pakasteet usean sanomalehtikerroksen sisään (tai peittoon) ja laita ne jääkaappiin tai muuhun viileään paikkaan. Säädä termostaatin valitsin asentoon *, irrota laite sähköverkosta ja jätä ovi auki. Irrota korit vetämällä niitä eteen ja ylös. Älä käytä erikseen myytäviä sulatustuotteita, koska ne voivat sisältää vaarallisia aineita. Puhdista ja kuivaa laite huolellisesti sulatuksen jälkeen. Kytke pakastin sähköverkkoon. Laita pakasteet takaisin laitteeseen.

HUOLTO JA PUHDISTUS

Säännöllinen ja huolellinen huoltaminen pidentää laitteen käyttöikää. Irrota laite sähköverkosta ennen kuin suoritat mitään huolto- tai puhdistustoimenpiteitä. Puhdista laite säännöllisesti vesi-etikkaliuoksella. Huuhtelee ja kuivaa huolellisesti. Älä käytä hankaavia pesuaineita. Puhdista oven tiiviste säännöllisesti vedellä ja kuivaa se huolellisesti. Älä puhdista oven tiivistettä öljyllä tai millään muulla rasvalla, koska tiiviste voi rikkoutua. Kytke olet puhdistanut laitteen, kytke se takaisin sähköverkkoon.

VINKKEJÄ LOMIEN AJAKSI

Jos olet pitkään poissa, irrota laite sähköverkosta ja pese laite ulko- ja sisäpuolelta. Jätä laitteen ovi auki tunkkaisen hajun välttämiseksi. Jos olet poissa vain lyhyen aikaa, voit jättää laitteen normaaliin toimintatilaan.

HUOLTO

Laitteen toimintahäiriöt eivät johdu aina siinä olevasta viasta. Häiriöt voivat johtua myös virheellisestä asennuksesta tai käytöstä. Tutustu tähän viianmääritysoppaaseen ennen kuin soitat huoltoon. Näin välttyt turhilta maksullisilta puheluilta.

Jos punainen valo palaa tai vilkkuu, laitteen sisälämpötila on liian korkea.

Tarkista, että:

- ovi on suljettu kunnolla,
- termostaatin valitsin on oikeassa asennossa (katso kohta Lämpötilan säätäminen),
- laitetta ei ole asennettu liian lähellä lämmönlähdettä,
- laitteen sisäseinissä ei ole paksua jääkerrosta,
- ilma pääsee virtaamaan esteettömästi.

Jos kompressori toimii jatkuvasti. Tarkista, että:

- ympäristön lämpötila ei ole liian korkea,
- ovea ei avata liian usein.

Laitteen käyntiääni on erittäin kova. Tarkista, että:

- laite on seisoo tukevasti tasaisella alustalla.

Laite ei toimi. Tarkista, että:

- termostaatin valitsin ei ole asennossa •,
- onko kyseessä sähkökatko,
- pistoke on kytketty huolellisesti pistorasiaan,
- automaattinen suojakatkaisin ei ole aktivoitunut tai sulake palanut,
- virtajohto on ehjä (katso myös seuraava Huomautus).

Huomautus: Jos vaihdat virtajohtoa uuteen, varmista että uusi virtajohto on kiinnitetty oikein.

Jos pakastin ei toimi yllä kuvattujen tarkistusten suorittamisen jälkeen moitteettomasti, ota yhteyttä jälleenmyyjään tai huoltoliikkeeseen. Kuvaa laitteessa oleva vika selkeästi ja ilmoita pakastimesi tyyppi ja sarjanumero.

501960000918



McGrp.Ru



Сайт техники и электроники

Наш сайт McGrp.Ru при этом не является просто хранилищем [инструкций по эксплуатации](#), это живое сообщество людей. Они общаются на форуме, задают вопросы о способах и особенностях использования техники. На все вопросы очень быстро находят ответы от таких же посетителей сайта, экспертов или администраторов. Вопрос можно задать как на форуме, так и в специальной форме на странице, где описывается интересующая вас техника.