

Weissgauff

Сушильная машина

WD 6109 Heat Pump

Руководство по эксплуатации

**Перед использованием внимательно прочтите и изучите данное руководство.
Соблюдайте правила техники безопасности при работе с устройством.**

ОГЛАВЛЕНИЕ

ИНФОРМАЦИЯ ПО ТЕХНИКЕ БЕЗОПАСНОСТИ.....	3
УСТАНОВКА.....	3
ЭЛЕКТРОБЕЗОПАСНОСТЬ.....	4
БЕЗОПАСНОСТЬ ДЕТЕЙ.....	5
ИСПОЛЬЗОВАНИЕ.....	6
ОПИСАНИЕ ПРИБОРА.....	9
УСТАНОВКА.....	10
СУШКА БЕЛЬЯ.....	13
ИСПОЛЬЗОВАНИЕ ПРИБОРА.....	15
ОБСЛУЖИВАНИЕ И УХОД.....	19
УСТРАНЕНИЕ НЕИСПРАВНОСТЕЙ.....	21
УТИЛИЗАЦИЯ.....	23
ТЕХНИЧЕСКИЕ ХАРАКТЕРИСТИКИ.....	24

ИНФОРМАЦИЯ ПО ТЕХНИКЕ БЕЗОПАСНОСТИ

- Перед использованием сушильной машины внимательно прочитайте руководство по эксплуатации.
- Пожалуйста, не приступайте к эксплуатации устройства, предварительно не ознакомившись с руководством по эксплуатации.
- Несоблюдение инструкций по эксплуатации или неправильное использование сушильной машины может привести к повреждению белья или прибора, а также к травмам.
- Данная сушильная машина предназначена исключительно для домашнего использования.
- Устройство изготовлено в соответствии со всеми соответствующими стандартами безопасности:



ПРЕДУПРЕЖДЕНИЕ:

Чтобы снизить риск взрыва, пожара, смерти, поражения электрическим током или травм людей при использовании данного изделия, соблюдайте основные меры предосторожности.

УСТАНОВКА

- Следуйте инструкциям по установке и подключению сушильной машины к электросети.
- Для приборов с вентиляционными отверстиями в основании, необходимо следить за тем, чтобы отверстие не было заблокировано напольным покрытием.
- Прибор не должен устанавливаться за запирающейся, раздвижной или дверью с петлей на противоположной от машины стороне таким образом, чтобы была возможность полностью открыть дверцу устройства.
- Все работы по ремонту или техническому обслуживанию устройства должны выполняться только квалифицированными специалистами. Непрофессиональный ремонт может привести к несчастному случаю или серьезной неисправности.
- Во избежание опасности, поврежденный шнур питания может быть заменен только в авторизованном сервисном центре Weissgauff, специалистом по техническому обслуживанию или уполномоченным лицом.
- После установки сушильная машина должна постоять неподвижно в течение двух часов, прежде чем ее подключат к электросети.
- Для установки сушильной машины на стиральную машину требуется не менее двух человек.
- Устанавливайте прибор в помещении с достаточной вентиляцией и температурой от 10°C до 25°C.
- Всегда используйте воздуховоды или шланги, поставляемые в комплекте с сушильной машиной.

- Установите сушильную машину на ровное, устойчивое и твердое основание.
- Никогда не перекрывайте вентиляционное отверстие.
- Не ставьте прибор на ковер с длинным ворсом, так как это может препятствовать циркуляции воздуха.
- Прибор не должен располагаться в пыльном помещении.
- Прибор не должен соприкасаться со стеной или прилегающей мебелью.
- Этот прибор нельзя хранить или использовать на открытом воздухе.
- В помещении, где используется сушильная машина должна быть обеспечена надлежащая вентиляция.

ЭЛЕКТРОБЕЗОПАСНОСТЬ

- Если шнур питания поврежден, он должен быть заменен производителем, авторизованным сервисным центром или другим квалифицированным специалистом во избежание опасности.
- Сушильная машина не должна подключаться к электросети с помощью удлинителя.
- Сушильная машина оснащена системой автоматического отключения в случае перегрева. Эта система отключит прибор, если температура будет слишком высокой.
- Если фильтр засорен, может быть активирована система автоматического отключения. Очистите фильтр, подождите, пока сушильная машина остынет, и попробуйте запустить ее снова. Если она по-прежнему не запускается, обратитесь в авторизованный сервисный центр Weissgauff.
- Не используйте для подключения прибора несколько розеток, удлинительный кабель питания или двойной адаптер.
- Этот прибор должен быть заземлен с помощью шнура питания. В случае неисправности или поломки заземление снизит риск поражения электрическим током, обеспечивая путь наименьшего сопротивления для электрического тока
- Неправильное подключение провода заземления оборудования может привести к поражению электрическим током. Если у Вас есть сомнения относительно того, правильно ли заземлен прибор, обратитесь к квалифицированному электрику.
- Данное устройство оснащено шнуром питания с заземляющим контактом и заземляющей вилкой. Вилка питания должна быть вставлена в соответствующую розетку, установленную и заземленную в соответствии со всеми местными нормами и предписаниями.
- Никогда не отключайте прибор от сети, потянув за кабель питания. Всегда крепко беритесь за вилку питания и вынимайте ее прямо из розетки.
- Не разбрызгивайте воду внутри или снаружи прибора для его очистки.



ПРЕДУПРЕЖДЕНИЕ:

- Питание прибора не должно осуществляться через внешнее коммутационное устройство, например таймер, или подключаться к цепи, которая регулярно включается и выключается коммунальными службами.
- Существует опасность поражения электрическим током, так как сушильная машина работает от электричества.
- Проверьте прибор на наличие видимых повреждений перед использованием.
- Вы не должны использовать сушильную машину, если она повреждена.
- Перед подключением к источнику питания убедитесь, что электрическое напряжение, указанное на заводской табличке, соответствует напряжению Вашей розетки.
- Убедитесь, что сетевой кабель не перегнут и не застрял, а также что он не соприкасается с источниками тепла или острыми краями.

БЕЗОПАСНОСТЬ ДЕТЕЙ

- Данное устройство не предназначено для использования лицами (включая детей) с ограниченными физическими, сенсорными или умственными способностями, а также лицами, не имеющими достаточного опыта и знаний, за исключением случаев, когда они находятся под наблюдением или проинструктированы относительно использования устройства лицом, ответственным за их безопасность.
- Необходимо следить за детьми, чтобы они не играли с прибором.
- Этим прибором могут пользоваться дети в возрасте от 8 лет и старше, а также лица с ограниченными физическими, сенсорными или умственными способностями или с недостатком опыта и знаний, если они находятся под наблюдением или проинструктированы относительно безопасного использования прибора и понимают связанные с этим опасности. Дети не должны играть с прибором. Чистка и техническое обслуживание не должны производиться детьми без присмотра.
- Детей младше 3 лет следует держать подальше, если они не находятся под постоянным присмотром.
- Не допускайте попадания Ваших детей и домашних животных в барабан устройства.
- Прежде чем закрыть дверцу и запустить программу, убедитесь, что в барабане нет ничего, кроме белья (например, если ребенок забрался в барабан и закрыл дверцу изнутри).
- Не оставляйте дверцу прибора открытой. Дети могут повиснуть на дверце или заползти внутрь прибора, что может привести к повреждению или травме.

ИСПОЛЬЗОВАНИЕ

- Сушильная машина не должна использоваться, если для очистки белья использовались промышленные химикаты.
- Фильтр для ворса необходимо регулярно очищать.
- Не сушите грязные вещи в сушильной машине.
- Предметы, загрязненные такими веществами, как растительное масло, ацетон, спирт, бензин, керосин, средства для удаления пятен, скипидар, воски и средства для удаления воска, следует предварительно постирать в горячей воде с добавлением дополнительного количества моющего средства перед сушкой в сушильной машине.
- Такие предметы, как поролон (латексная пена), шапочки для душа, непромокаемый текстиль, изделия с резиновой подложкой и одежда или подушки, снабженные прокладками из поролона, не следует сушить в сушильной машине.
- Смягчители ткани или аналогичные продукты следует использовать в соответствии с инструкциями производителя.
- Извлеките из карманов все предметы, такие как зажигалки и спички
- Предметы, загрязненные маслом, могут самопроизвольно воспламениться, особенно при воздействии источников тепла, например, в сушильной машине. Изделия нагреваются, вызывая реакцию окисления в масле. Окисление создает тепло. Если тепло не может уйти, предметы могут нагреться настолько, что могут загореться. Укладка или хранение предметов, подверженных воздействию масла, может препятствовать рассеиванию тепла и, таким образом, создавать опасность пожара.
- Если необходимо поместить в сушильную машину ткани, содержащие растительное или кулинарное масло, или загрязненные средствами по уходу за волосами, их следует сначала постирать в горячей воде с добавлением дополнительного моющего средства - это уменьшит, но не устранил опасность.
- В случае ремонта используйте только оригинальные запасные части.
- Если трубка для отвода конденсата заблокирована или засорена, то работа сушильной машины прекращается.
- Перед перемещением прибора или перед хранением в неотопляемом помещении в зимний период необходимо опорожнить резервуар для конденсата.
- Очищайте фильтры после каждого цикла сушки. Если Вы сняли фильтры, установите их перед следующим циклом сушки.
- Не используйте растворители или чистящие средства, которые могут повредить устройство (пожалуйста, соблюдайте рекомендации и предупреждения производителей чистящих средств).
- Никогда не добавляйте химикаты или посторонние вещества в резервуар для конденсата.
- После завершения процесса сушки отсоедините шнур питания от электрической розетки.
- Для нагрева воздуха в приборе используется система теплового насоса.

- Система состоит из компрессора и теплообменника. При запуске осушения работа компрессора (звук текущей жидкости) или поток хладагента могут быть громче, пока компрессор работает. Это не является признаком неисправности и не повлияет на срок службы. Со временем и при использовании сушильной машины этот шум станет тише.
- Вода из резервуара для конденсата не пригодна для употребления в пищу.
- Извлеките одежду из изделия сразу после завершения сушки или отключения питания. Если оставить одежду, высушенную в приборе, без присмотра, это может привести к возгоранию. Одежда, не извлеченная после сушки, может привести к возгоранию. Извлеките одежду сразу после высыхания, а затем повесьте или разложите ее, чтобы она остыла.
- Никогда не пытайтесь эксплуатировать прибор, если он поврежден, неисправен, частично разобран или имеет отсутствующие или сломанные детали, включая поврежденный шнур или вилку питания.
- Не пытайтесь отделять какие-либо панели или разбирать прибор. Не прикладывайте никаких острых предметов к панели управления для управления прибором.
- Никогда не дотрагивайтесь до прибора во время его работы. Подождите, пока барабан полностью не остановится.
- В случае затопления отсоедините вилку сетевого шнура и обратитесь в авторизованный сервисный центр.
- Не прикасайтесь мокрыми руками к вилке питания или элементам управления прибора.
- Не перегибайте кабель питания и не кладите на него тяжелые предметы.
- Нельзя допускать скопления ворса вокруг сушильной машины.
- Следите за тем, чтобы под прибором и вокруг него не было горючих материалов, таких как бумага, тряпки, химикаты и т.д.
- Поскольку сушильная машина тяжелая, Вы можете получить травму, пытаясь поднять ее. Не поднимайте ее самостоятельно.
- Вы можете порезать руки об острые края корпуса. Не держите прибор за острые края.
- Выступающие части корпуса могут отломиться при попытке поднять устройство за них.
- Не перемещайте прибор, держась за выступающие части.
- Проверьте прибор на наличие возможных повреждений, причиненных во время транспортировки. Никогда не используйте устройство, если оно повреждено.
- Остатки воды в приборе могут замерзнуть и повредить его.
- Не устанавливайте прибор в помещениях, подверженных риску замерзания.

Прибор содержит хладагент R290, который, хоть и безвреден для окружающей среды, является легковоспламеняющимся R290. Несоблюдение правил его утилизации может привести к пожару или отравлению. Утилизируйте прибор надлежащим образом и не повреждайте трубы в контуре хладагента.



ПРЕДУПРЕЖДЕНИЕ:

- Никогда не останавливайте сушильную машину до окончания цикла сушки, если только все предметы не будут быстро извлечены и разложены так, чтобы тепло рассеялось.



ПРЕДУПРЕЖДЕНИЕ:

- Следите за тем, чтобы вентиляционные отверстия не были засорены.



ПРЕДУПРЕЖДЕНИЕ:

- Следите за тем, чтобы контур хладагента не был поврежден.

Опасность горячей поверхности

- При более высоких температурах сушки дверное стекло будет нагреваться. Будьте осторожны, чтобы избежать ожогов. Следите за тем, чтобы дети не играли возле дверного стекла.
- Задняя стенка прибора может сильно нагреваться во время работы. Подождите, пока сушильная машина полностью остынет, прежде чем прикасаться к ее тыльной стороне.
- Если Вы откроете дверцу прибора во время процесса сушки, одежда может быть очень горячей и существует риск ожога.

Обслуживание

- В случае неправильного подключения, неправильного использования или обслуживания неуполномоченным лицом пользователь несет расходы за любой ущерб, поскольку такой ущерб не покрывается гарантийными обязательствами.
- Гарантия не распространяется на расходные материалы, незначительные отклонения в цвете, повышенный шум, вызванный возрастом прибора и не влияющий на функциональность прибора, а также эстетические дефекты компонентов, которые не влияют на функциональность и безопасность устройства.

Обязательно проверяйте пиктограммы на всех вещах, которые Вы хотите посушить. Если на этикетке есть указание, что стирка и/или сушка запрещены, убедительная просьба не сушить такие вещи во избежание их порчи. Пожалуйста, выбирайте программы, соответствующие типу ткани Ваших вещей. Осторожно! Если этикетки нет, либо пиктограммы на ней неразличимы, и Вы не уверены, что данные вещи можно сушить в машине, пожалуйста, не сушите их!



ОПИСАНИЕ ПРИБОРА

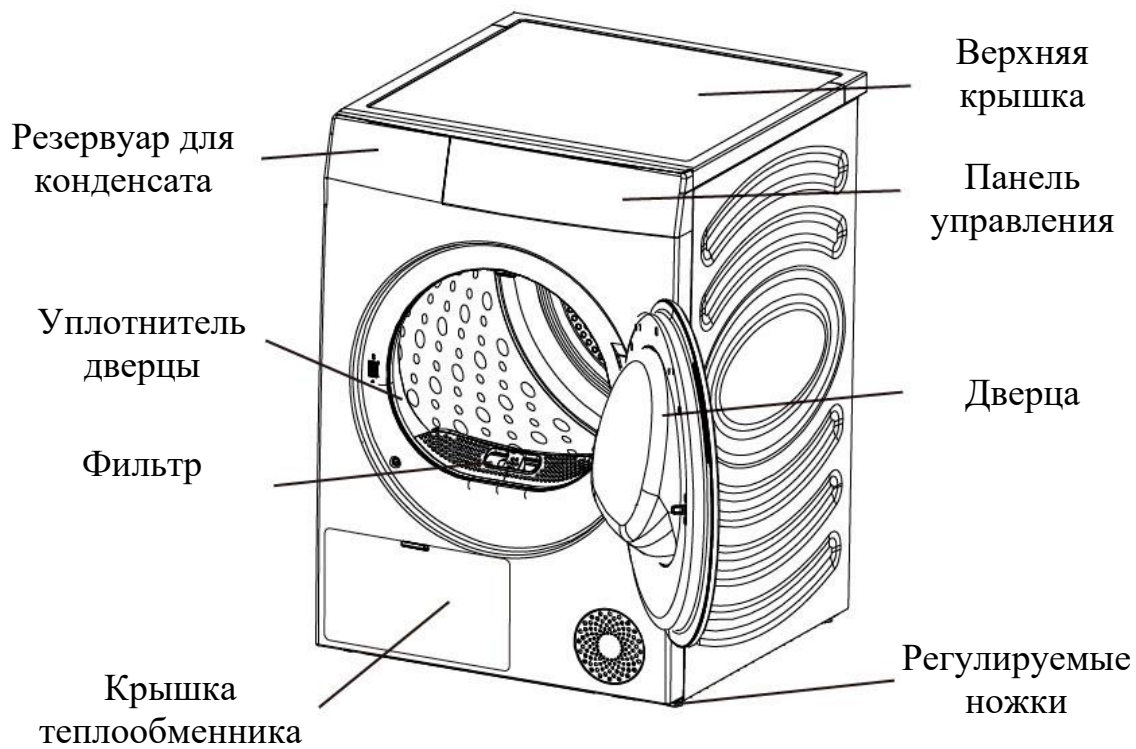

Комплектация

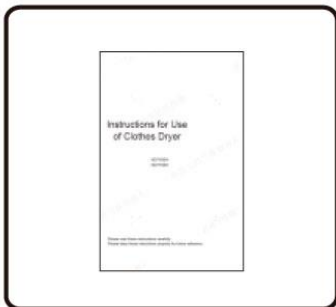

Руководство по эксплуатации 1 шт.

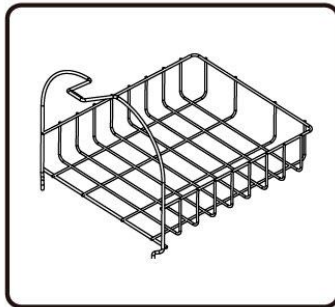

Корзина для сушки 1 шт.

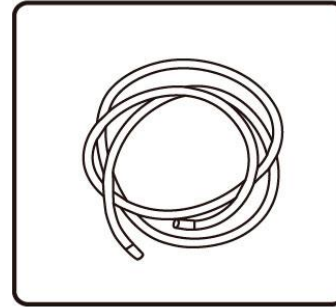

Сливной шланг 1 шт.

УСТАНОВКА

Сушильная машина должна быть установлена квалифицированными специалистами для обеспечения безопасности использования. Пользователь несет ответственность за неисправности, вызванные некачественной и неправильной установкой.

1. Меры предосторожности при установке

Место установки

- Если планируется встраиваемая установка, пожалуйста, зарезервируйте минимальный зазор по сторонам устройства: 25 мм сверху, 20 мм с левой и правой сторон и 50 мм сзади.

Требования к установке

- Пожалуйста, установите прибор в сухом и хорошо проветриваемом месте с ровным и твердым полом. Не ставьте сушильную машину на покрытие с длинным ворсом или в места, подверженные воздействию прямых солнечных лучей.
- Диапазон рабочей температуры для устройства составляет 5°C-35°C. Не устанавливайте сушильную машину при температуре ниже 0°C или при высокой температуре. Оптимальная температура в помещении 23°C.
- Во время транспортировки угол наклона машины не должен превышать 45°; после транспортировки она должна простоять более 2 часов.
- Сушильная машина не должна располагаться рядом с духовкой, плитой и другим высокотемпературным оборудованием, а также рядом с холодильным оборудованием. Задняя часть прибора должна хорошо проветриваться.
- Рекомендуется размещать сушильную и стиральную машину близко друг к другу, чтобы облегчить сушку одежды после стирки.
- Установите прибор на ровный твердый пол. Допустимый наклон под прибором составляет 1°.

2. Регулируемые ножки

- Нажмите на противоположные по диагонали углы верхней крышки, чтобы убедиться, что машина находится в устойчивом состоянии.
- Если машина трясется, поверните четыре регулируемые ножки в нижней части на соответствующую высоту, чтобы выровнять ее положение.
- Не подкладывайте никакие предметы под ножки сушильной машины для регулировки ее положения.

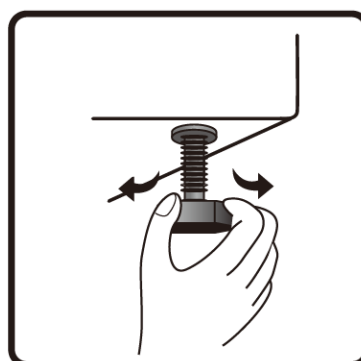
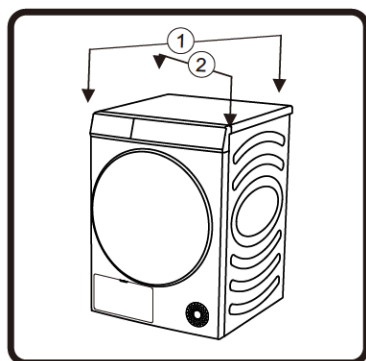

3. Установка сливного шланга

Обычно конденсат после сушки хранится в специальном резервуаре, его необходимо опорожнять после каждой программы сушки. Если место установки машины близко к канализации или она установлена на стиральной машине, можно установить сливной шланг для отвода воды непосредственно в канализацию.

- Снимите соединительный патрубок в задней части водяного бака и установите сливной шланг, идущий в комплекте, в положение, показанное на рисунке. Пожалуйста, убедитесь, что соединение надежно закреплено.

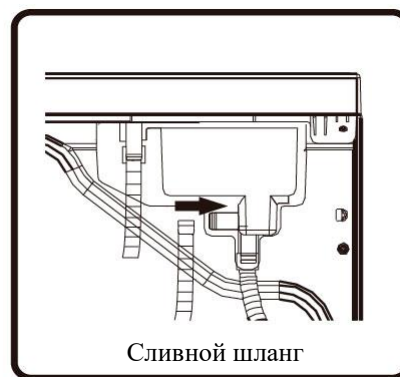
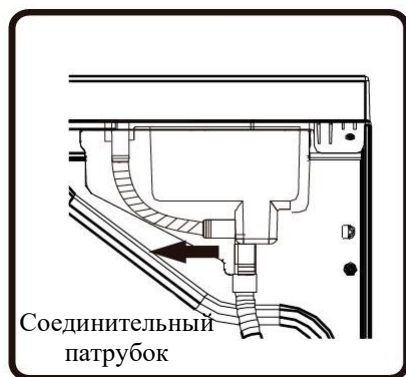

- Пожалуйста, вставьте другой конец сливного шланга в слив, не перекручивая и не расплющивая его. Если шланг слишком длинный, пожалуйста, отрежьте лишнюю часть.
- Сливной шланг не должен располагаться выше сушильной машины, в противном случае слив воды невозможен.
- Не помещайте сливной шланг в скопившуюся воду, это может привести к обратному всасыванию.
- После установки сливного шланга опорожнять резервуар для конденсата не обязательно.

4. Корзина для сушки

- Корзину можно использовать для сушки обуви, мягких игрушек и т.д.
- При обычной сушке одежды, пожалуйста, извлеките корзину из барабана.
- Установка: пожалуйста, наклоните корзину под определенным углом, зажав нижний конец в двух отверстиях фильтра, а верхний конец зацепив за специальный паз.

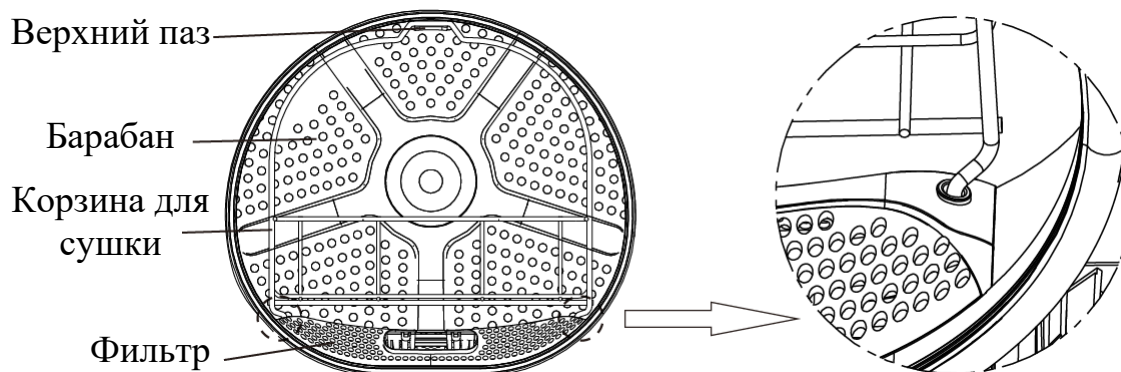

5. Подключение к источнику питания

- Убедитесь, что источник питания соответствует требованиям к питанию прибора. Сушильная машина должна быть надежно заземлена.
- Не используйте для подключения удлинители.
- Всегда отключайте прибор от сети после использования.

6. Установка на стиральную машину

- При установке на стиральную машину, сушильная машина должна быть закреплена с помощью специального крепления.
- Во избежание несчастных случаев, связанных с безопасностью, сушильную и стиральную машину нельзя устанавливать друг на друга без дополнительных принадлежностей для фиксации.
- По соображениям безопасности при монтаже прибора должны работать вместе два или более человека. Вес прибора и высота установки делают процедуру слишком рискованной для одного человека.
- Поверхность, на которую устанавливается прибор, должна быть чистой и ровной.
- При установке на стиральную машину необходимо разместить устройства у стены, на расстоянии 50-200 мм.

ПРИМЕЧАНИЕ

- Обратитесь в авторизованный сервисный центр Weissgauff для приобретения дополнительных аксессуаров для установки и крепления сушильной машины на стиральную.

Кронштейн для установки на стиральную машину

- Сушильная и стиральная машина также могут быть закреплены с помощью кронштейна. Для получения информации о способе установки, пожалуйста, обратитесь к инструкции прилагаемой к аксессуарам.
- Обратитесь в авторизованный сервисный центр Weissgauff для приобретения дополнительных аксессуаров.

СУШКА БЕЛЬЯ

1. Советы по сушке

- Одежда должна быть отжата перед помещением в сушильную машину. В целях экономии энергии, пожалуйста, увеличьте скорость отжима стиральной машины до 1000 и более оборотов в минуту.
- Пожалуйста, встряхните отжатую одежду перед тем, как положить ее в барабан машины.
- Для достижения идеального эффекта сушки, пожалуйста, сортируйте одежду и выберите подходящую программу сушки. Каждая программа имеет свои требования к максимальной нагрузке.
- После сушки одежды своевременно очищайте сетку фильтра от ворса и мусора
- При сушке небольшого количества белья рекомендуется использовать программу с таймером.
- Не сушите крахмаленную одежду, так как затвердевание слоя крахмала уменьшит эффект сушки.
- Одежду, которая легко линяет, следует сушить отдельно.
- Смешанная загрузка может привести к увеличению времени высыхания.

2. Подготовка одежды перед сушкой













- Перед сушкой убедитесь, что одежда подходит для сушки в сушильной машине.
- Выверните карманы и достаньте монеты, булавки, ключи и другие предметы, чтобы избежать повреждения одежды и прибора.
- Застегните молнии, пуговицы и ремни. Чтобы избежать повреждения молний и пуговиц во время сушки, пожалуйста, выверните одежду перед тем, как положить ее в барабан.
- Проверьте, установлен ли резервуар для конденсата и был ли очищен и установлен на место фильтр для ворса.

ПРИМЕЧАНИЕ

- Время высыхания белья будет автоматически регулироваться в соответствии со следующими факторами: тип одежды, загрузка содержание влаги после отжима и температура окружающей среды.
- Пожалуйста, обязательно проверьте бирку на одежде, чтобы убедиться, что одежду можно высушить с помощью сушильной машины, чтобы избежать повреждения одежды.
- Одновременная сушка одежды с разной текстурой и толщиной будет иметь разный эффект сушки.

3. Сортировка одежды

Одежда имеет бирки с информацией по уходу, поэтому рекомендуется сушить ее в соответствии с этими данными. Отсортируйте одежду по размеру и типу ткани, а затем подготовьте ее в соответствии с символами на бирках.

Символ	Описание
	Сушка
	Сушка в машине
	Несминаемая / немнущаяся ткань
	Деликатная стирка/сушка
	Не сушить в сушильной машине
	Не сушить
	Сушить при высокой температуре
	Сушить при средней температуре
	Сушить при низкой температуре
	Не сушить горячим воздухом
	Не сушить горячим воздухом
	Сушить в вертикальном положении
	Сушить в вертикальном положении без отжима
	Сушить в расправленном виде
	Сушить в тени

ИСПОЛЬЗОВАНИЕ ПРИБОРА

Панель управления и функции

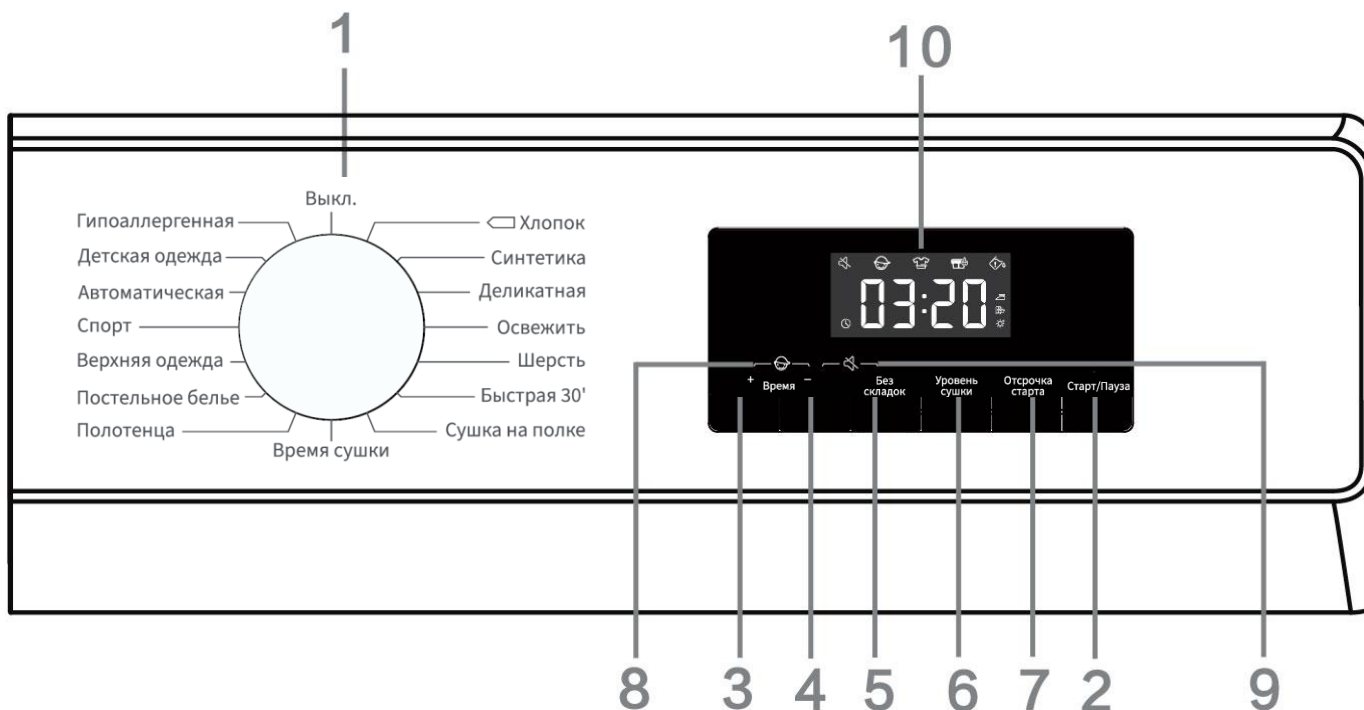

Обязательно проверяйте пиктограммы на всех вещах, которые Вы хотите посушить. Если на этикетке есть указание, что стирка и/или сушка запрещены, убедительная просьба не сушить такие вещи во избежание их порчи. Пожалуйста, выбирайте программы, соответствующие типу ткани Ваших вещей. Осторожно! Если этикетки нет, либо пиктограммы на ней неразличимы, и Вы не уверены, что данные вещи можно сушить в машине, пожалуйста, не сушите их!



1. Селектор программ

- Используется для включения/выключения питания. Для отключения во время работы поверните ручку в положение «Выкл.»
- Машина автоматически выключится после завершения программы. Если в течение 2 минут в режиме ожидания не будет выполнено никаких операций, машина автоматически выключится.

2. Старт/Пауза

- Нажмите клавишу «Старт/Пауза», чтобы приостановить или запустить программу.
- Когда программа приостановлена, установленные функции не могут быть изменены. Если во время работы необходимо изменить программу или функцию, или во время работы питание выключено и его необходимо снова включить, поверните ручку в положение «Выкл.» затем поверните ручку еще раз, чтобы выбрать необходимую новую программу и функции, и запустите их.

3. Время +

- Перед запуском программы эта функция может добавить дополнительное время сушки.

4. Время -

Перед запуском программы эта функция может сократить время сушки.

5. Без складок

- Если одежду нельзя вынуть сразу после сушки, выберите эту программу. После этого барабан будет периодически вращаться, чтобы предотвратить образование складок на одежде.
- Нажмите любую кнопку или откройте дверцу, чтобы выйти из режима. По умолчанию выполнение автоматически завершится через 12 часов.

6. Уровень сушки

- Кнопка для выбора уровня сушки, режим по умолчанию  , нажмите кнопку для выбора необходимого режима.



Интенсивная сушка – обеспечит наибольшее просушивание и позволит использовать вещь сразу после цикла.



Сушка под утюг – оставит ткань немного влажной для последующей работы с утюгом.



Сушка в шкаф – позволит после окончания цикла убрать вещь на хранение в шкаф.

7. Отсрочка старта

Функция отложенного запуска программы.

- Нажмите кнопку, чтобы добавить или уменьшить время отложенного запуска. Значение будет увеличиваться на 1 час после каждого нажатия, а максимальное время составляет 24 часа.
- Время отложенного старта – это время окончания программы, включая время выполнения всей программы, поэтому оно должно быть больше времени выполнения программы.
- При использовании функции загорается соответствующий индикатор, после ее завершения автоматически гаснет.
- Перед запуском программы, отменить отложенный запуск можно выбрав другую программу или функцию.
- После запуска программы, для отмены отложенного запуска, выключите и перезапустите сушильную машину.

8. Блокировка от детей

Чтобы избежать случайного вмешательства детей в работу сушильной машины, существует функция блокировки от детей.





- После запуска программы одновременно нажмите и удерживайте кнопки «Время +» и «Время -», блокировка от детей будет включена и загорится индикатор блокировки от детей. Блокировка от детей может быть снята с помощью повторного удержания этих кнопок.
- После установки функции блокировки от детей, блокируются функциональные клавиши. В случае завершения программы или перезапуска после выключения питания установленная функция блокировки от детей сохраняется.
- После включения функции блокировки от детей: Нажмите клавишу «Старт/Пауза», чтобы отменить запрос на очистку от ворса и мусора. Во время работы в режиме Без складок необходимо вручную снять блокировку от детей, и функция сглаживания автоматически завершится.

9. Тихий режим

- Используется для включения / выключения звукового сигнала, за исключением аварийного сигнала.
- Нажмите и удерживайте клавишу «Время -» и «Без складок», чтобы включить / выключить функцию отключения звука.
- Функция отключения звука не будет отключена автоматически в случае завершения программы или выключения питания.

10. Дисплей

- Используется для отображения оставшегося времени, времени отложенного запуска, кода неисправности и другой информации программы.
- Время, отображаемое программой, может отличаться от фактического времени выполнения. Из-за типа одежды, загрузки, содержания влаги после отжима и температуры окружающей среды, фактическое время сушки будет автоматически скорректировано.
- Когда программа завершится, на дисплее появится надпись «End».

Описание индикаторов	
	Индикатор функции отложенного запуска.
	Индикатор режима «Без складок».
	Индикатор очистки от ворса и мусора. Мигающий значок указывает на то, что ворс и мусор необходимо убрать с фильтра.
	Индикатор очистки резервуара для конденсата. Мигающий значок указывает на то, что резервуар необходимо опорожнить.

11. Прочие функции

Подсветка барабана

- Эта сушильная машина оснащена подсветкой барабана. В режиме ожидания поверните селектор, нажмите любую клавишу или откройте дверцу, при нажатии паузы и завершении программы подсветка барабана будет автоматически гореть в течение 1 минуты, а затем автоматически выключится.

Автоматическое завершение программы

- Функция автоматического завершения программы, когда одежда высыхает. Когда загрузка одежды невелика, может получиться так, что программа не завершена, но одежда уже высушена, поэтому программа автоматически завершится для экономии энергии.

ПРИМЕЧАНИЕ

- Вы можете выбирать программу в соответствии с Вашими потребностями. Если одежда не высохла полностью, можно выбрать дополнительную программу сушки.
- При сушке больших вещей, таких как простыни и стеганые одеяла, из-за большой нагрузки они могут сбиваться в комки, это влияет на эффект сушки. Пожалуйста, достаньте их и встряхните, прежде чем положить в барабан для продолжения сушки.
- При сушке одежды, пожалуйста выверните ее наизнанку.

Программа	Тип белья	Вместимость (кг)
Хлопок	Для сушки хлопчатобумажных и льняных тканей.	9
Синтетика	Для сушки одежды из синтетических материалов.	4,5
Деликатная	Для сушки нижнего белья.	1
Полотенца	Для сушки полотенец.	4
Постельное белье	Для сушки постельного белья.	2,5
Верхняя одежда	Для сушки пуховой одежды, которую можно сушить в машине.	2
Спорт	Для сушки спортивной одежды.	2
Автоматическая	Для сушки смешанной одежды из различных материалов.	4,5
Детская одежда	Для сушки детской одежды.	2
Гипоаллергенная	Для удаления аллергенов.	2
Быстрая 30'	Для быстрой сушки легкой и тонкой одежды.	0,5

Ручные и специальные программы сушки

Программы	Тип одежды	Вместимость (кг)
Освежить	Для освежения небольшого количества сухой одежды.	/
Шерсть	Для сушки шерстяной одежды (убедитесь, что вещь можно сушить в машине, см. этикетку на одежде).	1
Сушка на полке	Для сушки в специальной корзине (см стр.11).	/
Время сушки	Для сушки белья по времени.	/

Обязательно проверяйте пиктограммы на всех вещах, которые Вы хотите посушить. Если на этикетке есть указание, что стирка и/или сушка запрещены, убедительная просьба не сушить такие вещи во избежание их порчи.

Пожалуйста, выбирайте программы, соответствующие типу ткани Ваших вещей. Осторожно! Если этикетки нет, либо пиктограммы на ней неразличимы, и Вы не уверены, что данные вещи можно сушить в машине, пожалуйста, не сушите их!



ОБСЛУЖИВАНИЕ И УХОД

Регулярное техническое обслуживание может продлить срок службы устройства. Перед проведением технического обслуживания обязательно отключите прибор от источника питания.

1. Корпус устройства

- Очистите мягкой влажной тканью и протрите поверхность корпуса неагрессивным чистящим средством.
- Затем протрите его мягкой сухой тканью.

2. Уплотнитель двери

- Регулярно проверяйте уплотнитель двери и при необходимости протирайте его влажной тканью.
- После использования машины слегка откройте дверцу для проветривания и сушки.

3. Фильтр для ворса

- Чрезмерное количество ворса, скопившегося на сетке фильтра, влияет на эффект сушки. Пожалуйста, очищайте сетку фильтра после каждого использования.
- После очистки, перед использованием, обязательно установите сетку фильтра на место.

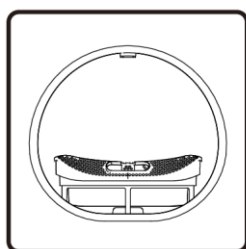

1. Откройте дверцу и извлеките сетчатый фильтр из передней опоры.

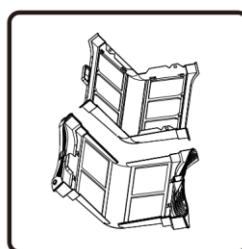

2. Откройте фильтр и очистите влажным полотенцем или проточной водой.

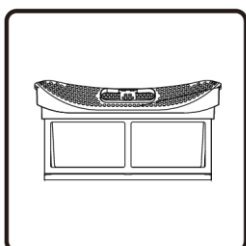

3. После высыхания сетки установите ее на место в фильтр.

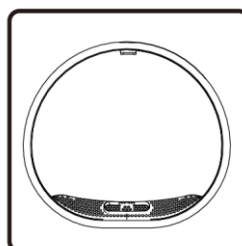

4. Установите сетчатый фильтр на переднюю опору.

- В нижней части передней опоры расположен датчик температуры. После того, как фильтр будет извлечен, пожалуйста, будьте осторожны и не прикасайтесь к нему, чтобы избежать повреждений.
 - При повторной установке фильтра, устанавливайте его в правильном направлении и положении.
 - Не используйте машину, если фильтр не установлен правильно.
4. Очистка резервуара для конденсата
- Если сливной шланг не установлен, конденсат после сушки хранится в специальном резервуаре. Пожалуйста, слейте его после окончания программы.
 - Если резервуар будет заполнен во время работы прибора, на дисплее загорится соответствующий индикатор. 
 - Вода из резервуара не пригодна для употребления в качестве питья.

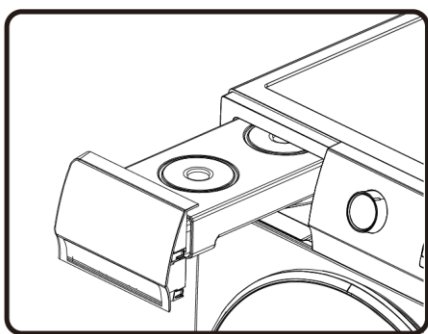

Выньте резервуар для воды горизонтально, чтобы избежать утечки конденсата.

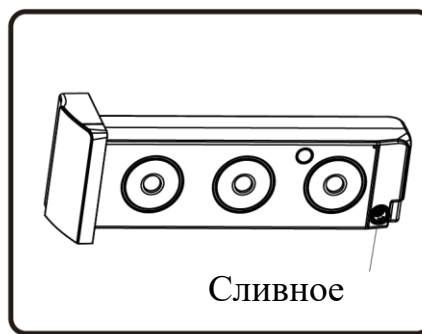

Сливное

Слейте конденсат и установите резервуар на место.

5. Очистка теплообменника

Пожалуйста, регулярно чистите теплообменник, в противном случае это повлияет на производительность сушильной машины.

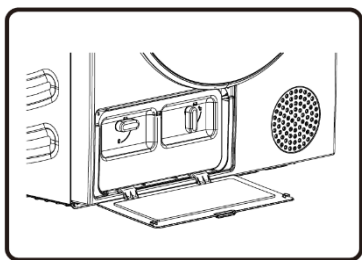

1. Нажмите на крышку дверцы теплообменника в левом нижнем углу, чтобы открыть ее.

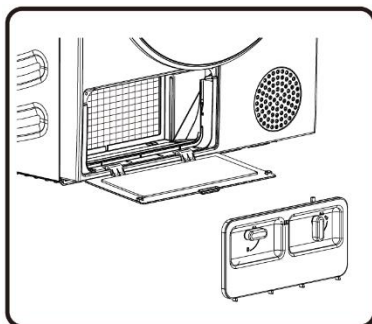

2. Поверните ручку блокировки крышки фильтра в положение разблокировки. Если после использования в течение некоторого времени на теплообменнике появилась пыль, пожалуйста, удалите ее с помощью инструментов. Не прикасайтесь к теплообменнику руками, чтобы избежать повреждений.

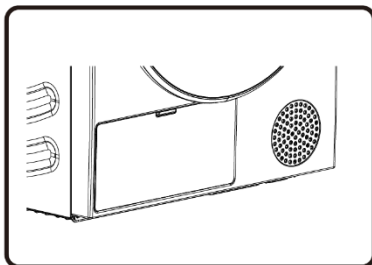

- Установите очищенный фильтр и крышку фильтра обратно в исходное положение, зафиксируйте ручку и закройте крышку дверцы теплообменника.

УСТРАНЕНИЕ НЕИСПРАВНОСТЕЙ

Неисправность	Способ устранения
Сушильная не может быть запущена	<ul style="list-style-type: none"> Проверьте подключение питания. Убедитесь, что нажата клавиша «Старт/Пауза». Убедитесь, что дверь закрыта. Перегорел предохранитель, сработал автоматический выключатель или произошло отключение электроэнергии.
Машина не может быть запущена и отображается надпись «End»	<ul style="list-style-type: none"> Проверьте правильность настройки программы. Убедитесь, что в барабане есть одежда.
Чрезмерное время высыхания	<ul style="list-style-type: none"> Проверьте правильность настройки программы. Проверьте, не слишком ли много одежды в барабане. Проверьте, очищен ли фильтр. В некоторых программах будет обеспечена подача воздуха для охлаждения после сушки.
Неудовлетворительный эффект сушки	<ul style="list-style-type: none"> Убедитесь, что одежда была отжата. Проверьте правильность настройки программы. Убедитесь, что одежды не слишком много. Одежда не отсортирована должным образом. Смешана одежда с разным временем высыхания. Проверьте, очищен ли фильтр.
Оставшееся время при отображении останавливается или изменяется	<ul style="list-style-type: none"> Оставшееся время зависит от типа одежды, нагрузки, количества влаги и температуры окружающей среды.
Одежда помята	<ul style="list-style-type: none"> Одежда сушилась слишком долго. Попробуйте сократить время.

	<ul style="list-style-type: none"> • Одежда оставалась в приборе слишком долго после окончания цикла сушки.
Машина работает слишком громко	<ul style="list-style-type: none"> • Проверьте барабан на наличие монет, незакрепленных пуговиц, гвоздей и других предметов, и немедленно удаляйте их • Проверьте фильтр для ворса. Удалите все предметы, застрявшие внутри фильтра. • Убедитесь, что машина расположена ровно и прочно стоит на полу. • Прибор может гудеть из-за движения воздуха через барабан и вентилятор. Это нормально.
Одежда садится	<ul style="list-style-type: none"> • Не соблюдаются инструкции по уходу за одеждой. Используйте режим низкого нагрева или без нагрева. Убедитесь, что одежда пригодна для сушки в машине.
Ворсинки остаются на одежде	<ul style="list-style-type: none"> • Фильтр для ворса не был очищен. • Одежда не была отсортирована должным образом. • На некоторых тканях образуется больше ворса, и их следует сушить отдельно от тканей, к которым легко прилипает ворс. • Салфетки, бумага и т.д. были оставлены в карманах.
Неприятный запах	<ul style="list-style-type: none"> • Запах резины. Этот вид запаха является запахом резины от элементов машины и автоматически исчезает после многократного использования прибора. • При стирке одежды используйте моющее средство в соответствии с рекомендациями производителя. Если Вы используете моющее средство чрезмерно, не в соответствии с рекомендациями, нерастворенное моющее средство может скапливаться на одежде и при сушке вызывать неприятный запах. • Вы можете почувствовать неприятный запах от одежды, если она была оставлена в приборе после сушки или в стиральной машине после стирки. Выгружайте одежду сразу после стирки или сушки. • Всегда следите за тем, чтобы оба фильтра для ворса были чистыми. Если после высыхания в фильтре для ворса остались какие-либо загрязнения, это может вызвать неприятный запах.

Коды ошибок

Код	Описание	Способ устранения
F50/F51	Неисправен датчик	<ul style="list-style-type: none">• Обратитесь в авторизованный сервисный центр Weissgauff.
F21	Неисправна панель дисплея и плата питания	<ul style="list-style-type: none">• Поверните ручку в положение «Выкл.», чтобы выключить машину, и перезапустите ее через 10 секунд.• Если неисправность не устранена обратитесь в авторизованный сервисный центр Weissgauff.

УТИЛИЗАЦИЯ

Упаковка изготовлена из экологически чистых материалов, которые могут быть переработаны, утилизированы или уничтожены без какой-либо опасности для окружающей среды. С этой целью упаковочные материалы маркируются соответствующим образом.

Символ на изделии или его упаковке указывает на то, что с изделием не следует обращаться как с обычными бытовыми отходами. Отнесите изделие в авторизованный центр сбора отходов электрического и электронного оборудования.

При утилизации прибора по истечении срока службы отсоедините все шнуры питания и приведите в неисправное состояние дверную защелку и выключатель, чтобы предотвратить запираение или защелкивание двери (безопасность для детей).

Правильная утилизация продукта поможет предотвратить любое негативное воздействие на окружающую среду и здоровье людей, которое может возникнуть в случае неправильной утилизации продукта. Для получения подробной информации об утилизации и переработке продукта, пожалуйста, свяжитесь с соответствующим муниципальным органом, отвечающим за обращение с отходами, Вашей службой утилизации отходов или магазином, в котором вы приобрели продукт.



ТЕХНИЧЕСКИЕ ХАРАКТЕРИСТИКИ

Параметры электросети	220-240В, 50 Гц
Максимальная загрузка	9 кг
Номинальная мощность	650 Вт
Тип дисплея	LED
Длина шнура питания	1,5 м
Класс энергоэффективности	A++
Тип сушки	Конденсационный
Годовое потребление энергии	245 кВт/ч
Уровень шума	65 дБ
Блокировка от детей	Да
Тихий режим	Да
Подсветка барабана	Да
Объем барабана	125 л
Диаметр барабана	580 мм
Угол открытия двери	135°
Внешний диаметр двери	520 мм
Габариты	595*660*845 мм
Вес	54 кг

Продукт сертифицирован в соответствии с действующим техническим регламентом. Производитель на свое усмотрение и без дополнительных уведомлений может менять комплектацию, внешний вид, страну производства и технические характеристики модели, следуя политике непрерывного улучшения качества выпускаемой продукции. Приобретенная Вами модель может отличаться от описанной в тексте данного руководства.