

PowerMax 32 E
Art. 4033

D Originalanleitung
Elektro-Rasenmäher

GB Original Instructions
Electric Lawnmower

F Instructions d'origine
Tondeuse électrique

NL Oorspronkelijke instructies
Elektrische grasmaaier

S Originalinstruktioner
Elektrisk Gräsklippare

DK Originale instruktioner
Elektrisk Plæneklipper

N Originalinstrukser
Elektrisk Gressklipper

FIN Alkuperäiset ohjeet
Tehokas sähköleikkuri

I Istruzioni originali
Rasaerba elettrico

E Instrucciones originales
Cortacésped eléctrico

P Instruções Originais
Máquina de cortar relva eléctrica

PL Oryginalne Instrukcje
Elektryczna kosiarka

H Eredeti Utasítás
Elektromos fűnyíró

CZ Originální pokyny
Elektrická sekačka

SK Pôvodné pokyny
Elektrická kosačka

GR Αρχικές οδηγίες
Ηλεκτρική χλοοκοπτική μηχανή

RUS Исходные инструкции
Электрические газонокосилки

SLO Originalna navodila
Električna kosilnica

HR Originalne upute
Električna kosilica

UA Оригінальні інструкції
Електрична газонокосарка

RO Instrucțiuni originale
Masina electrica de tuns gazonul

TR Orijinal Talimatlar
Elektrikli Çim Biçme Makinesi

BG Оригинални Инструкции
Електрокосачка

EST Algsed juhised
Elektriline muruniiduk

LT Pagrindinės instrukcijos
Elektrinė vejapjovė

LV Sākotnējās instrukcijas
Elektriskā zāles plaujmašīna

- D** **WICHTIGE INFORMATION**
Bitte vor dem Benutzen des Gerätes durchlesen und gut aufbewahren
- GB** **IMPORTANT INFORMATION**
Read before use and retain for future reference
- F** **RENSEIGNEMENTS IMPORTANTS**
A lire avant usage et à conserver pour référence ultérieure
- NL** **BELANGRIJKE INFORMATIE**
Leest u deze informatie voor het gebruik en bewaar ze voor toekomstige raadpleging
- S** **VIKTIG INFORMATION**
Läs anvisningarna före användningen och spara dem för framtida behov
- DK** **VIGTIGE OPLYSNINGER**
Du bør læse brugsanvisningen før brug og gemme til senere henvisning
- N** **VIKTIG INFORMASJON**
Les bruksanvisningen nøye før bruk og oppbevar den for senere bruk
- FIN** **VIGTIGE OPLYSNINGER**
Du bør læse brugsanvisningen før brug og gemme til senere henvisning
- I** **INFORMAZIONI IMPORTANTI**
Leggere prima dell'uso e conservare per ulteriore consultazione
- E** **INFORMACIÓN IMPORTANTE**
Léase antes de utilizar y consérvela como referencia en el futuro
- P** **INFORMAÇÕES IMPORTANTES**
Leia antes de utilizar e guarde para consulta futura
- PL** **UWAGA** Zapoznać się z treścią niniejszej instrukcji przed użyciem i zachować ją do dalszego użytkowania urządzenia
- H** **FONTOS INFORMÁCIÓ**
Használat előtt olvassa el, és tartsa meg későbbi felhasználásra
- CZ** **DŮLEŽITÁ INFORMACE**
Než začnete stroj používat, přečtěte si pozorně tento návod a uschovejte jej pro další použití v budoucnu
- SK** **DÔLEŽITÉ INFORMÁCIE**
Pred použitím si prečítajte nasledovné informácie a odložte si ich pre budúcu potrebu
- GR** **ΣΗΜΑΝΤΙΚΕΣ ΠΛΗΡΟΦΟΡΙΕΣ**
Διαβάστε αυτό το φυλλάδιο πριν από τη χρήση της συσκευής και φυλάξτε το για μελλοντική αναφορά
- RUS** **ВАЖНАЯ ИНФОРМАЦИЯ**
Прочитайте перед тем, как включить триммер, и сохраните для дальнейшего использования.
- SLO** **POMEMBNA INFORMACIJA**
Preberite pred uporabo in shranite za prihodnjo uporabo
- HR** **VAŽNE INFORMACIJE**
Pročitati prije upotrebe i sačuvati za buduće osvrte
- UA** **ВАЖЛИВА ІНФОРМАЦІЯ**
Прочитайте перед початком роботи і збережіть для подальшого використання
- RO** **Manual de instrucțiuni**
Înainte să folosiți mașina de tuns pentru prima oară, citiți cu atenție manualul de instrucțiuni pentru a-i înțelege conținutul.
- TR** **ÖNEMLİ BİLGİLER**
Kullanmadan önce okuyunuz ve ileride başvurmak üzere saklayınız.
- BG** **ВАЖНА ИНФОРМАЦИЯ**
Прочетете преди употреба и запазете за бъдещи справки
- EST** **OLULINE TEAVE**
Enne seadme kasutuselevõtmist lugege kasutusjuhend läbi ning säilitage see tuleviku tarbeks.
- LT** **Operatoriaus instrukcijų rinkinys**
Perskaitykite šį instrukcijų rinkinį labai atidžiai, kad pilnai suprastumėte turinį, prieš pradėdami naudoti vejos/ žolės pjovėją.
- LV** **SVARĪGA INFORMĀCIJA**
Pirms lietošanas izlasiet un saglabāiet turpmākām uzziņām

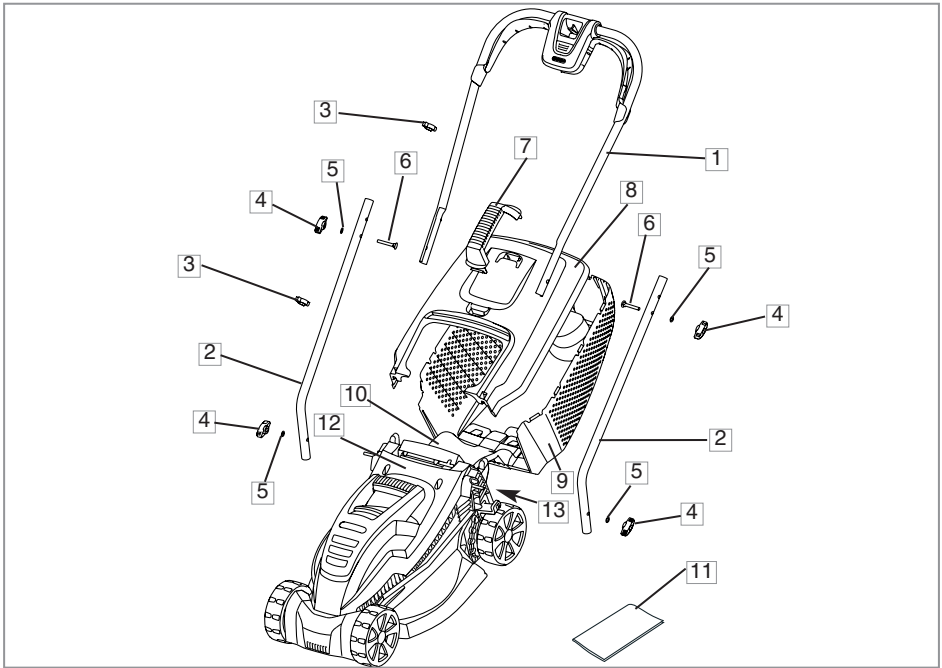

D - INHALT

1. Holm-Oberteil
2. Holm-Unterteil
3. Kabelhalter x 2
4. Flügelschraube orange x 2
5. Unterlegscheibe x 4
6. Schraube x 2
7. Tragegriff Fangbox
8. Oberteil Fangbox
9. Unterteil Fangbox
10. Zunge der Fangbox
11. Betriebsanleitung
12. Warnsymbole
13. Produkttypenschild

GB - CONTENTS

1. Upper handle
2. Lower handle
3. Cable clip x2
4. Handle knob x 4
5. Washer x 4
6. Screw x 2
7. Grassbox Handle
8. Grassbox Upper
9. Grassbox Lower
10. Grassbox Tongue
11. Instruction manual
12. Warning Symbols
13. Product rating label

F - TABLE DES MATIÈRES

1. Guidon supérieur
2. Guidon inférieur
3. Attache câble x 2
4. Bouton de Guidon x 4
5. Rondelles x 4
6. Vis x 2
7. Poignée du bac
8. Partie supérieure du bac
9. Partie inférieure du bac
10. Langue de bac de ramassage
11. Manuel d'Instructions
12. Etiquette de précautions d'emploi
13. Plaquette des Caractéristiques du Produit

NL - INHOUD

1. Bovenstuk van duwboom
2. Onderstuk van duwboom
3. Snoerklem x 2
4. Knop voor duwboom x 4
5. Pakkingring x 4
6. Schroef x 2
7. Handgreep grasbak
8. Bovenste deel grasvangbak
9. Onderste deel grasvangbak
10. Tong van grasopvangbak
11. Handleiding
12. Waarschuwingssymbolen
13. Product-informatielabel

S - INNEHÅLL

1. Övre handtag
2. Nedre handtag
3. Kabelklämma 2 st
4. Vingmutter 4 st
5. Bricka 4 st
6. Skruv 2 st
7. Handtag för gräsoppsamlare
8. Gräsládans överdel
9. Gräsládans underdel
10. Gräsoppsamlingslådets tunga
11. Bruksanvisning
12. Varningssymboler
13. Produktmärkning

DK - INDHOLD

1. Øvre håndtag
2. Nedre håndtag
3. Kabelklemme x 2
4. Håndtagsknop x 4
5. Spændeskive x 4
6. Skruer x 2
7. Opsamlershåndtag
8. Øverste del af græsboxen
9. Nederste del af græsboxen
10. Græsboxstunge
11. Brugsvejledning
12. Advarselssymboler
13. Produktets mærkeskilt

N - INNHOLD

1. Øvr håndtak
2. Nedre håndtak
3. Kabelklemme x 2
4. Vingemutter x 4
5. Skive x 4
6. Skrue x 2
7. Håndtak til gressoppsamler
8. Øvre del av gressoppsamleren
9. Nedre del av gressoppsamleren
10. Tunge for oppsamler
11. Bruksanvisning
12. Waarschuwingssymbolen
13. Produktmerking

FIN - SISÄLTÖ

1. Ylempi kahva
2. Alempi kahva
3. Johdon pidike x 2
4. Kahvan nuppi x 4
5. Tiivistysrengas x 4
6. Ruuvi x 2
7. Ruohonkerääjän kahva
8. Ruoholaatikon yläosa
9. Ruoholaatikon alaosa
10. Ruohonkerääjän läppä
11. Käyttöopas
12. Varoitusmerkit
13. Ruohonleikkurin arvokilpi

I - INDICE CONTENUTI

1. Impugnatura superiore
2. Impugnatura inferiore
3. Morsetto per il cavo x 2
4. Manopola dell'impugnatura x 4
5. Rondella x 4
6. Vite x 2
7. Maniglia cesto raccogliërba
8. Parte superiore del cesto raccogliërba
9. Parte inferiore del cesto raccogliërba
10. Riparo del cesto raccogliërba
11. Manuale di istruzioni
12. Simboli di avvertenza
13. Etichetta dati del prodotto

E - CONTENIDO

1. Empuñadura superior
2. Empuñadura inferior
3. Grapa de cable x 2
4. Manija de empuñadura x 4
5. Arandela x 4
6. Tornillo x 2
7. Mango del recogedor
8. Caja Superior de Césped
9. Caja Inferior de Césped
10. Lengüeta del recogedor de césped
11. Manual de instrucciones
12. Símbolos de alarma
13. Placa de Características del Producto

P - LEGENDA

1. Guiador superior
2. Guiador inferior
3. Grampo do cabo x 2
4. Maçaneta x 4
5. Anilha x 4
6. Parafuso x 2
7. Pega da Caixa da Relva
8. Parte superior do depósito de relva
9. Parte inferior do depósito de relva
10. Língua da caixa de erva
11. Manual de Instruções
12. Símbolos de advertência
13. Rótulo de Avaliação do Produto

PL - ZAWARTOSC KARTONU

1. Górny uchwył
2. Dolny uchwył
3. Zaczep kabla x 2
4. Gałka mocujĄca x 4
5. Podkładka x 4
6. Śruba x 2
7. Uchwył kosza na trawę
8. Górna część pojemnika na trawę
9. Dolna część pojemnika na trawę
10. Język kosza na trawę
11. Instrukcja Obsługi
12. Symbole Ostrzegawcze
13. Tabliczka znamionowa

H - TARTALOMJEGYZÉK

1. Felső tolókar
2. Alsó tolókar
3. Kábelrögzitő 2x
4. Rögzitőgomb 4x
5. Alátét 4x
6. Csavar 2x
7. Fűgyűjtő fogantyú
8. Fűgyűjtő felső része
9. Fűgyűjtő alsó része
10. A fűgyűjtő doboz nyelve
11. Kezelési útmutató
12. Figyelmeztető jelek
13. Termékminősítő címke

CZ - POPIS STROJE

1. Horní rukojeť
2. Spodní rukojeť
3. Uchytka kabelu x 2
4. Otočný knoflík na rukojeti x 4
5. Podložka x 4
6. Šroub x 2
7. Rukojeť sběracího koše
8. Horní část koše na trávu
9. Dolní část koše na trávu
10. Jazyk koše pro sběr trávy
11. Návod k používání
12. Výstražné značky
13. Výrobní štítek

SK - OBSAH

1. Vrchná rukoväť
2. Spodná rukoväť
3. Svorok na kábel x 2
4. Kľb rukoväte x 4
5. Podložka x 4
6. Skrutka x 2
7. Rūčka kontajnéra na trávu
8. Vrchná časť schránky na trávu
9. Spodná časť schránky na trávu
10. Jazyk na zbernom kontajneri na trávu
11. Príručka
12. Varoné symboly
13. Prístrojový štítok

GR - ΠΕΡΙΕΧΟΜΕΝΑ

1. Κάτω λαβή
2. Επάνω λαβή
3. Κλιπ καλωδίου x 2
4. Χειρομολχός x 4
5. Ροδέλα x 4
6. Βίδα x 2
7. Λαβή καθαθίου κομμένου γρασιδιού
8. Επάνω μέρος καθαθίου κομμένου γρασιδιού
9. Κάτω μέρος καθαθίου κομμένου γρασιδιού
10. Προεξοχή καθαθίου κομμένου γρασιδιού
11. Ευχειρίδιο Οδηγίας
12. Προειδοποιητικά σύμβολα
13. Ετικέτα Κατάταξης Προϊόντος

RUS - СОДЕРЖИМОЕ:

1. Верхняя часть рукоятки
2. Нижняя часть рукоятки
3. Зажим кабеля x 2
4. Головка рукоятки x 4
5. Шайба x 4
6. Винт x 2
7. Ручка сборника срезанной травы
8. Верхняя часть сборника срезанной травы
9. Нижняя часть сборника срезанной травы
10. Желоб сборника срезанной травы
11. Руководство по использованию
12. Предупреждающие символы
13. Этикетка с характеристиками изделия

SLO - VSEBINA

1. Zgornje držalo
2. Spodnje držalo
3. Sponka za kabel x 2
4. Pritrdilna matica x 4
5. Podložka x 4
6. Vijak x 2
7. Ročka zbiralnika za travo
8. Zgornji deli zbiralnika trave
9. Spodnji del zbiralnika trave
10. Jeziček košare za travo
11. Priročnik
12. Opozorilni simboli
13. Tipna tablica

HR - SADRŽAJ

1. Gornja drška
2. Donja ručica
3. Kabelska spojnica x2
4. Kvak x 4
5. Brtveni prsten x 4
6. Vijak x 2
7. Ručka kutije za travu
8. Gornji dio kutije za travu
9. Donji dio kutije za travu
10. Jezičac kutije za travu
11. Priručnik s uputama
12. Simboli upozorenja
13. Etiketa s ocjenom proizvoda

UA - ЗМІСТ

1. Верхня ручка
2. Нижня ручка
3. Скоба для кабелю x2
4. Поворотна кнопка x 4
5. Мійка x 4
6. Гвинт x 2
7. Ручка ємності для трави
8. Верхня ємність для трави
9. Нижня ємність для трави
10. Шпунт ємності для трави
11. Інструкція з експлуатації
12. Символи попередження
13. Маркування номінальної характеристики виробу

RO - COMPONENTELE

1. Măner superior
2. Măner inferior
3. 2 x coliere pentru cablu
4. 4 x butoane mănere
5. 4 x șaibe
6. 2 x șurub
7. Mănerul cutiei pentru iarbă
8. Partea superioară a cutiei pentru iarbă
9. Partea inferioară a cutiei pentru iarbă
10. Limba cutiei pentru iarbă
11. Manual de instrucțiuni
12. Simboluri de avertisment
13. Plăcuța de identificare a produsului

TR - İÇİNDEKİLER

1. Alt Kol
2. Üst Kol
3. Kablo klipsi x2
4. Tutamak düğmesi x 4
5. Contası x 4
6. Vida x 2
7. Çim Kutusu Tutamağı
8. Çim Kutusu Üst Kısmı
9. Çim Kutusu Alt Kısmı
10. Çim Uzantsı
11. Talimat Elkitabı
12. Uyarı Sembolleri
13. Ürün Simflandırma Etiketi

BG - СЪДЪРЖАНИЕ

1. Горна дръжка
2. Долна дръжка
3. Кабелна клема x2
4. Ръкохватка на дръжка x 4
5. Шайба x 4
6. Винт x 2
7. Дръжка на кош за трева
8. Горна част на кош за трева
9. Долна част на кош за трева
10. Език на кош за трева
11. Инструкции за употреба
12. Предупредителни символи
13. Табелка с данни за продукта

EST - OSAD

1. Ülemine käepide
2. Alumine käepide
3. Juhtme klamber x2
4. Käepideme nupp x4
5. Seib x4
6. Kruvi x2
7. Rohukasti käepide
8. Rohukasti pealis
9. Rohukasti alus
10. Rohukasti keel
11. Kasutusjuhend
12. Hoiatusmärgid
13. Tootekasutusviisuse tabel

LT - SUDEDAMOSIOS DALYS

1. Viršutinė rankena
2. Apatinė rankena
3. Laido segtukas x2
4. Rankenos mygtukas x2
5. Poveržlė x4
6. Varžtas x2
7. Žolės dėžės rankena
8. Žolės dėžės viršutinė dalis
9. Žolės dėžės apatinė dalis
10. Žolės dėžės liežuvis
11. Instrukcija
12. Įsėjamieji ženklai
13. Gamintojo klasės etiketė

LV - IEPAKOJUMA SATURS

1. Augšējais rokturis
2. Apakšējais rokturis
3. Kabeļa skava x2
4. Rokturis poga x2
5. Blīvējums x4
6. Skrūve x2
7. Zāles savācējgroza rokturis
8. Zāles savācējgroza augšdaļa
9. Zāles savācējgroza apakšdaļa
10. Zāles savācējgroza mēle
11. Lietošanas rokasgrāmata
12. Brīdinājuma simboli
13. Izstrādājuma datu uzlīme

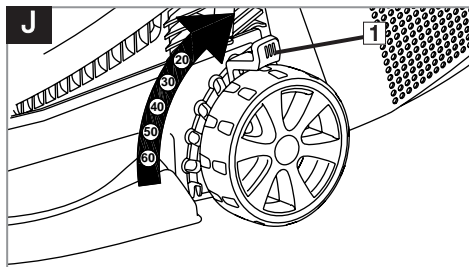
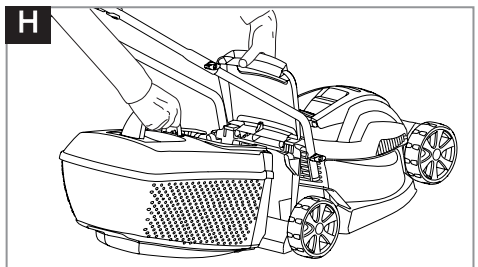
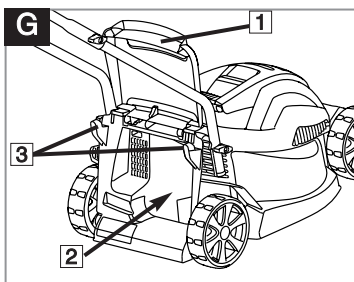
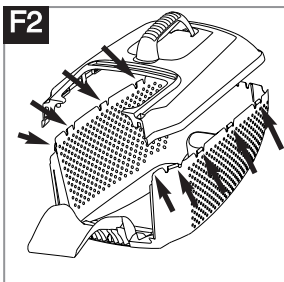
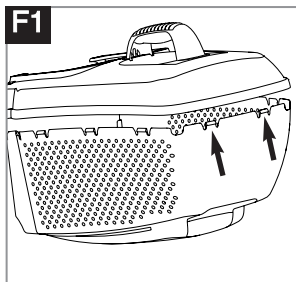
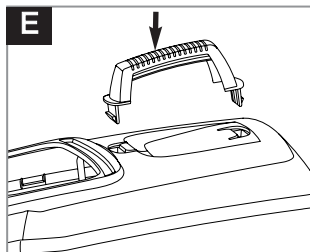
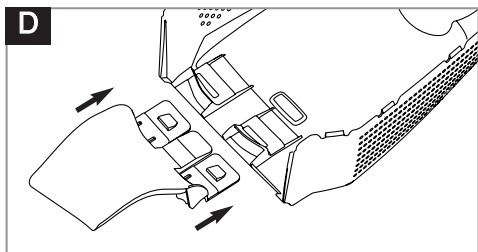
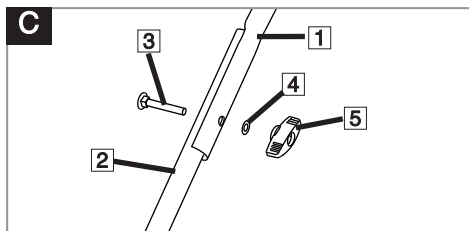
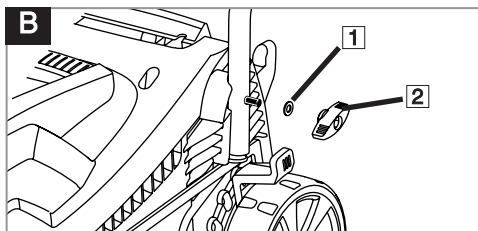
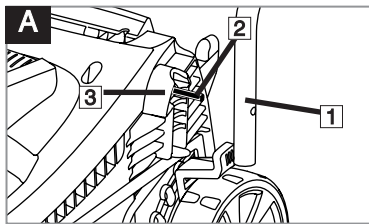

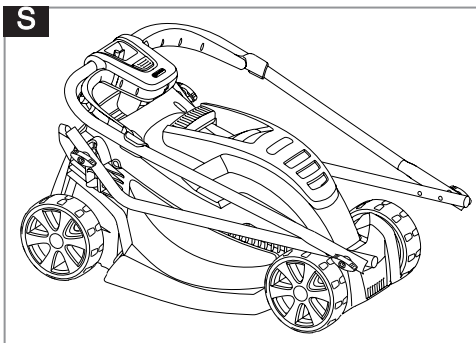
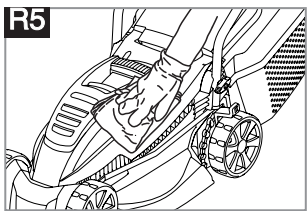
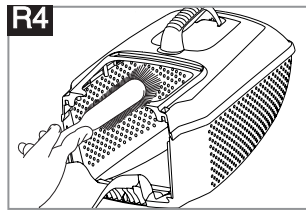
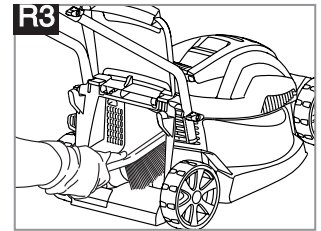
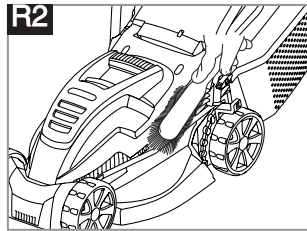
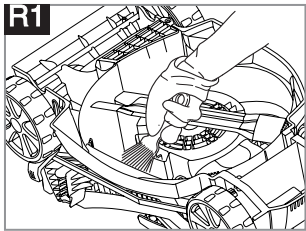
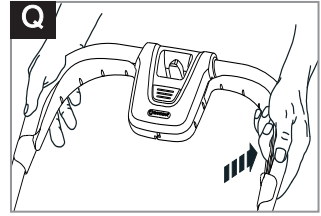
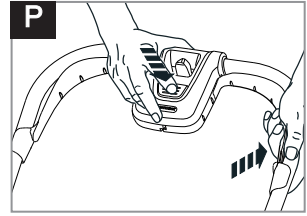
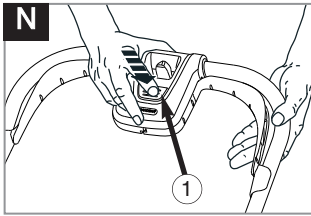
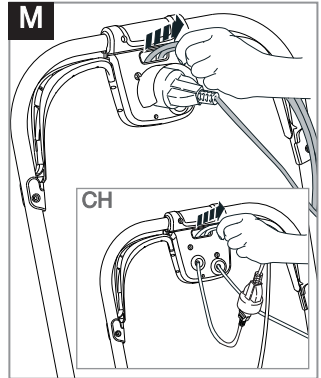
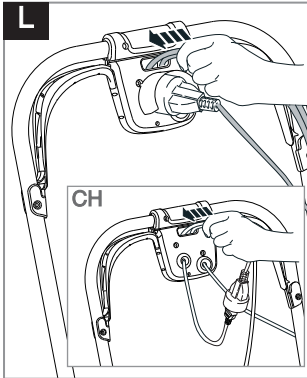
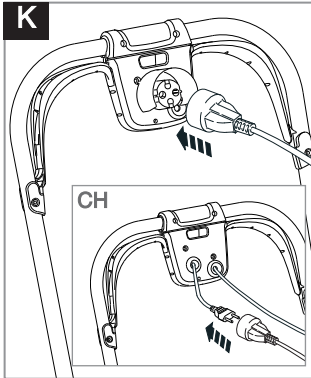

D	Zur Reinigung KEINE Flüssigkeiten verwenden.	E	NO utilice líquidos para la limpieza.	UA	Для очищення НЕ ВИКОРИСТОВУЙТЕ рідину.
GB	DO NOT use liquids for cleaning.	P	NÃO use líquidos para limpar.	RO	NU utilizați pentru curățire lichide.
F	NE PAS utiliser de produit liquide pour le nettoyage.	PL	NIE używać płynów do czyszczenia.	TR	Temizleme için sıvılar KULLANMAYIN.
NL	Voor het reinigen NOOIT vloeistoffen gebruiken.	H	NE használjon folyadékot tisztításra.	BG	НЕ използвайте течности за почистване
S	ANVÄND INTE vätskor för rengöring.	CZ	K čistění NEPOUŽÍVEJTE kapaliny.	EST	ÄRGE kasutage puhastamiseks vedelikke.
DK	BRUG IKKE væske til rengøring.	SK	NEPOUŽÍVAJTE na čistenie tekuté materiály.	LT	Penaudokite skysčių valymui.
N	Flytende midler MÅ IKKE brukes til rengjøring.	GR	MHN καθαρίζετε με υγρό.	LV	Tīrīšanai NEIZMANTOJIET šķidrumus.
FIN	ÄLÄ käytä nesteitä puhdistamiseen.	RUS	НЕ используйте жидкости для очистки.		
I	NON usare liquidi per la pulizia.	SLO	uporabljajte raznih tekočin za čiščenje.		
		HR	NEMOJTE koristiti tekućine za čišćenje.		

D	Reparaturen dürfen nur von GARDENA Servicestellen oder von GARDENA autorisierten Fachhändlern durchgeführt werden.	E	Las reparaciones solo pueden hacerlas los centros de servicio de GARDENA o los distribuidores autorizados por GARDENA.	HR	Popravak mogu izvršiti GARDENA servisni centri ili prodajna mjesta koje je GARDENA za to ovlastila.
GB	Repairs may only be carried out by GARDENA service centres or dealers authorised by GARDENA.	P	As reparações podem não ser feitas nos centros de serviço ou concessionários autorizados da GARDENA.	UA	Ремонт може здійснюватися винятково в сервісних центрах GARDENA, або дилерами, які авторизовані GARDENA.
F	Pour des raisons de sécurité, les réparations ne doivent être effectuées que par le Service Après- Vente de GARDENA France ou l'un des Centres SAV agréés GARDENA.	PL	Naprawy mogą być wykonywane tylko w placówkach serwisowych GARDENA lub u dealerów autoryzowanych przez GARDENA.	RO	Reparațiile se vor efectua doar de către centrele de service GARDENA sau de către dealerii autorizați de către GARDENA.
NL	Reparaties mogen alleen door de GARDENA technische dienst of door GARDENA geautoriseerde vakhandels uitgevoerd worden.	H	Javítást csak a GARDENA szervizközpontok vagy a GARDENA által meghatalmazott márkakereskedők végezhetnek.	TR	Onarım çalışmaları, yalnızca GARDENA servis merkezleri veya GARDENA tarafından onaylanan satıcılar tarafından yürütülebilir.
S	Reparationer får endast utföras av GARDENA service eller av återförsäljares service auktoriserad av GARDENA.	CZ	Opravy mohou provádět pouze servisní střediska firmy GARDENA nebo prodejci schválení firmou GARDENA.	BG	Ремонти могат да се извършват единствено от центрoвете по поддръжката на GARDENA или упълномощени от нея представители.
DK	Reparationer må kun udføres af GARDENA service centre eller forhandlere, der er autoriseret af GARDENA.	SK	Opravy môžu byť prevedené iba v servisnom stredisku GARDENA alebo u predajcov autorizovaných spoločnosťou GARDENA.	EST	Parandustööd tohivad teha vaid GARDENA teeninduskeskused või GARDENA volitatud edasimüüjad.
N	Reparasjon vil muligens kun bli utført av GARDENAs servicesenter eller autoriserte GARDENA-forhandlere.	GR	Οι επισκευές διεξάγονται μόνο από τα κέντρα σέρβις της GARDENA ή από εξουσιοδοτημένους αντιπροσώπους της GARDENA.	LT	Remontuoti prietaisą galima tik GARDENA techninės priežiūros centruose arba pas įgaliotą GARDENA atstovą.
FIN	Korjaukset voidaan ainoastaan suorittaa GARDENA:n huoltokeskusten tai GARDENA:n valtuuttamien myyjien toimesta.	RUS	Починка устройства может быть выполнена только сервис-центрами компании GARDENA или официальными посредниками GARDENA.	LV	Remontu drīkst veikt tikai GARDENA klientu apkalpošanas centri vai GARDENA apstiprināti tirgotāji.
I	Le riparazioni possono essere eseguite solo dai centri assistenza GARDENA o da personale specializzato autorizzato GARDENA.	SLO	Popravila lahko opravijo samo servisni centri GARDENA ali prodajalci, ki jih je pooblastilo podjetje GARDENA.		

Sicherheitsmaßnahmen



Ihre Maschine kann bei einem unsachgemäßen Gebrauch eine Gefahr darstellen und zu ernsthaften Verletzungen des Bedieners und anderen Personen führen! Es müssen sämtliche Warnhinweise und Sicherheitsvorschriften beachtet werden, um einen sicheren Gebrauch und eine optimale Leistung Ihrer Maschine sicherstellen zu können. Der Bediener ist für die Einhaltung aller in diesem Handbuch und auf der Maschine angegebenen Warnhinweise und Sicherheitsvorschriften verantwortlich.

Erklärung der an der Maschine befindlichen Symbole



Achtung



Die Betriebsanleitung muß sorgfältig durchgelesen werden, um sicherstellen zu können, daß alle Steuerelemente und deren Funktion verstanden werden.



Der Rasenmäher muß während des Mähens immer auf dem Boden bleiben. Durch Kippen oder Anheben des Rasenmähers können Steine fortgeschleudert werden.



Es dürfen sich keine Personen in der Nähe befinden. Es darf nicht gemäht werden, wenn sich Personen, insbesondere Kinder oder Haustiere, im Mähbereich befinden.



Den Rasenmäher ausschalten! Den Stecker aus der Steckdose ziehen, bevor der Rasenmäher nachgestellt oder gereinigt wird, oder wenn sich das Kabel verwickelt hat oder beschädigt ist. Das Kabel darf nicht mit dem Messer in Berührung kommen.



Nehmen Sie sich davor in acht, daß der Rasenmäher nicht in Ihre Zehen oder Hände schneiden kann. Hände oder Füße dürfen sich nicht in der Nähe des rotierenden Messers befinden.



Das Messer wird sich noch weiterdrehen, nachdem die Maschine ausgeschaltet wurde. Warten, bis alle Maschinenteile zum vollständigen Stillstand gekommen sind, bevor diese berührt werden.



Nicht im Regen mähen oder den Rasenmäher im Freien lassen, wenn es regnet.



Das Versorgungskabel vom Messer fernhalten.

Allgemeines

- Dieses Produkt ist nicht dafür ausgelegt, von Personen (einschließlich Kindern) mit physischen, sensorischen oder psychischen Beeinträchtigungen oder von Personen, die nicht ausreichend Erfahrungen und Kenntnisse für den Umgang mit dem Produkt besitzen, benutzt zu werden, es sei denn, solche Personen stehen unter Aufsicht einer Person, die für ihre Sicherheit haftet oder sie sind von solch einer haftenden Person in die Benutzung des Produkts speziell eingewiesen worden. Kinder sollten beaufsichtigt werden, um sicherzugehen, dass sie nicht mit dem Produkt spielen. Aus Sicherheitsgründen dürfen Kinder und Jugendliche unter 16 Jahren sowie Personen, die nicht mit dieser Betriebsanleitung vertraut sind, diesen Mäher nicht verwenden.
- Kinder oder Personen, die diese Anleitung nicht durchgelesen haben, dürfen dieses Gerät auf keinen Fall verwenden.
- Das Gerät muss sofort ausgeschaltet werden, wenn sich Personen, insbesondere Kinder, oder Tiere in der Nähe befinden.
- Den Rasenmäher in der in dieser Betriebsanleitung beschriebenen Art und Weise und nur für die vorgesehenen Funktionen verwenden.
- Den Rasenmäher nie verwenden, wenn Sie müde

- oder krank sind oder unter dem Einfluß von Alkohol, Drogen oder Arzneimitteln stehen.
- Der Bediener oder Benutzer ist für Unfälle anderer Personen, und für die Gefahr, der sie oder deren Eigentum ausgesetzt werden, verantwortlich.
 - Die Betriebsanleitung muß sorgfältig durchgelesen werden, um sicherstellen zu können, daß alle Steuerelemente und deren Funktion verstanden werden.

Angaben zur Sicherheit bei der Verwendung elektrischer Teile

- Es wird die Verwendung einer Fehlerstrom-Schutzvorrichtung mit einer Auslösung bei nicht mehr als 30mA empfohlen. Selbst mit einer solchen Schutzvorrichtung kann keine 100-prozentige Sicherheit garantiert werden. Deshalb müssen jederzeit die entsprechenden Sicherheitsvorschriften beachtet werden. Die Fehlerstrom-Schutzvorrichtung bei jeder Verwendung überprüfen.
- Das Kabel vor der Verwendung auf Anzeichen einer Beschädigung und Alterungserscheinungen prüfen. Falls das Kabel defekt sein sollte, das Gerät zu einer autorisierten Servicestelle bringen und das Kabel austauschen lassen.
- Den Rasenmäher nicht verwenden, wenn die elektrischen Kabel beschädigt oder abgenutzt sind.
- Die Verbindung zur Stromversorgung sofort unterbrechen, wenn das Kabel Schnitte aufweist oder die Isolierung beschädigt ist. Das Kabel nicht berühren, bis die Stromversorgung unterbrochen ist. Ein Kabel, das Schnitte oder Beschädigungen aufweist, darf nicht repariert werden; es muß mit einem neuen Kabel ausgewechselt werden.
- Ihr Verlängerungskabel darf im Betrieb nicht gewickelt sein, gewickelte Kabel können sich überhitzen und das Leistungsvermögen Ihres Rasenmähers reduzieren.
- Das Kabel muß vom Rasenmäher ferngehalten werden; immer vom Stromanschluß weg arbeiten und auf- und abmähen, nie in Kreisen mähen.
- Das Kabel nicht um scharfkantige Objekte ziehen.
- Immer zuerst die Stromversorgung unterbrechen, bevor ein Stecker, Kabelverbinder oder ein Verlängerungskabel entfernt wird.
- Den Rasenmäher ausschalten, den Stecker aus der Steckdose ziehen und das elektrische Versorgungskabel auf Beschädigungen oder Alterungsanzeichen überprüfen, bevor das Kabel zur Lagerung aufgewickelt wird. Ein beschädigtes Kabel darf nicht repariert werden; es muß mit einem neuen Kabel ausgewechselt werden.
- Das Kabel beim Aufwickeln nicht knicken.
- Die Maschine niemals am Kabel tragen.
- Niemals am Kabel zerren, um irgendeinen Stecker zu ziehen.
- Nur an auf dem Typenschild angegebenen Wechselspannungsnetz anschließen.
- Dieses Gerät ist nach EN60335 schutzisoliert. Es darf unter keinen Umständen eine Erdleitung irgendwo am Produkt angeschlossen werden.

Kabel

Bei Verlängerungskabeln müssen die Mindestquerschnitte aus folgender Tabelle beachtet werden:

Spannung	Kabellänge	Querschnitt
220-240V/ 50Hz	bis 20 m	1,5 mm ²
220-240V/ 50Hz	20 - 50 m	2,5 mm ²

- Netz- und Verlängerungskabel sind von Ihrem örtlichen zugelassenen Husqvarna UK Ltd. Kundendienstzentrum erhältlich.
- Verwenden Sie nur solche Verlängerungskabel, die

Sicherheitsmaßnahmen

speziell für den Gebrauch im Freien ausgelegt sind und die einer der folgenden Spezifikationen entsprechen: Herkömmlicher Gummi (60245 IEC 53), herkömmliches PVC (60227 IEC 53) oder herkömmliches PCP (60245 IEC 57)

3. Wenn die kurze Anschlussleitung beschädigt ist, muss sie durch den Hersteller, seinen Fachhändler oder ähnlich qualifizierte Personen ausgetauscht werden, um Gefahrensituationen zu vermeiden.

Vorbereitung

1. Bei Arbeiten mit Ihrem Gerät müssen Sie immer feste Schuhe und lange Hosen tragen. Das Gerät nicht in Betrieb nehmen, wenn Sie barfuß sind oder offene Sandalen tragen.
2. Sicherstellen, daß keine Äste, Steine, Knochen, Draht oder Schutt auf dem Rasen liegen; sie könnten durch das rotierende Messer fortgeschleudert werden.
3. Vor der Verwendung und nach Erhalt eines kräftigen Stoßes muss die Maschine auf Anzeichen eines Verschleißes oder einer Beschädigung überprüft und bei Bedarf die entsprechenden Reparaturarbeiten ausgeführt werden.
4. Abgenutzte oder beschädigte Messer müssen zusammen mit ihren Befestigungen als ganze Sätze ausgetauscht werden, um das Gleichgewicht beizubehalten.

Verwendung

1. Den Rasenmäher nur bei Tageslicht oder guter künstlicher Beleuchtung verwenden.
2. Rasenmäher sollten, wenn möglich, nicht in nassem Gras verwendet werden.
3. An Hängen muß sichergestellt werden, daß Sie einen sicheren Halt haben und rutschfeste Schuhe tragen. Nicht an übermäßig steilen Hängen mähen.
4. Hänge nie von oben nach unten, sondern immer quer zum Hang mähen.
5. Seien Sie besonders vorsichtig, wenn Sie die Schrittrichtung am Hang ändern. Immer langsam gehen, nicht laufen.
6. Achten Sie beim Arbeiten immer auf sicheren und festen Stand, besonders an Hängen. Mit dem Mäher nicht an Schwimmbecken sowie Gartenteichen arbeiten.
7. Beim Mähen nicht rückwärtsgehen, da Sie stolpern könnten.
8. Beim Mähen den Rasenmäher nie in Ihre Richtung ziehen.
9. Den Rasenmäher ausschalten, bevor er über andere

Oberflächen als Gras geschoben wird.

10. Den Rasenmäher nie verwenden, wenn die Schutzvorrichtungen beschädigt sind oder sich nicht an ihrer vorgesehenen Stelle befinden.
11. Schalten Sie den Motor entsprechend den Anleitungen ein und halten Sie die Füße fern von dem Schneidblatt.
12. Den Rasenmäher nicht kippen, wenn der Motor noch läuft.
13. Halten Sie Hände oder Füße nicht in die Nähe von rotierenden Teilen oder darunter.
14. Einen Rasenmäher niemals anheben oder tragen, wenn er noch läuft oder noch an die Stromversorgung angeschlossen ist.
15. Den Stecker aus der Steckdose ziehen:
 - bevor der Rasenmäher unbeaufsichtigt bleibt;
 - bevor eine Blockierung entfernt wird;
 - bevor der Rasenmäher überprüft oder gereinigt wird oder Arbeiten daran ausgeführt werden;
 - wenn Sie einen Gegenstand treffen. Der Rasenmäher darf erst dann wieder verwendet werden, wenn absolut sichergestellt wurde, daß sich der gesamte Rasenmäher in einem sicheren Betriebszustand befindet;
 - wenn der Rasenmäher anfängt, ungewöhnlich stark zu vibrieren. In diesem Falle muß er sofort überprüft werden. Ein übermäßiges Vibrieren kann Verletzungen verursachen.

Wartung und Lagerung

1. Vorsicht: Die Drehklinge(n) nicht berühren!
2. Alle Muttern, Bolzen und Schrauben müssen fest angezogen sein, damit ein sicherer Betriebszustand des Rasenmähers gewährleistet ist.
3. Den Grasbehälter regelmäßig auf Verschleiß oder Schäden prüfen.
4. Abgenutzte oder beschädigte Teile müssen für einen sicheren Zustand ausgetauscht werden.
5. Nur für dieses Produkt vom Hersteller spezifizierte Originalteile beim Auswechseln verwenden.
6. Bei der Einstellung des Rasenmähers darauf achten, daß Sie Ihre Finger nicht zwischen den beweglichen Messern und den feststehenden Teilen der Maschine einklemmen.
7. An einem kühlen, trockenen Ort, außerhalb der Reichweite von Kindern aufbewahren. Nicht im Freien aufbewahren.

Einsatzgebiet Ihres GARDENA PowerMax 32 E Mäher

Der GARDENA Mäher ist für das Schneiden von Rasen und Grasflächen mit einer maximalen Hang-Steigung von 20° im privaten Haus- und Hobbygarten bestimmt.

Wegen der Gefahr körperlicher Gefährdung darf der Mäher nicht eingesetzt werden zum Trimmen von

Büschen, Hecken und Sträuchern, zum Schneiden und Zerklern von Rankgewächsen oder Rasen auf Dachpflanzungen oder in Balkonkästen. Weiterhin darf der Mäher nicht als Häcksler zum Zerklern von Baum- und Heckenabschnitten sowie zum Einebnen von Bodenunebenheiten verwendet werden.

Montageanleitung

- Die Verpackung mit den Beipackteilen befindet sich unter dem Gehäuse.

Montage der Holm-Unterteile an dem Gehäuse

1. Die Schraube (A2) so weit durch das Loch im Holm-Unterteil (A1) schieben, bis das Holm-Unterteil in die Aussparung (A3) passt.
2. Die Unterlegscheibe (B1) und die Flügelmutter (B2) auf die Schraube aufsetzen und die Flügelmutter festziehen. Für das vollständige Festziehen bei der Erstmontage können 20 – 25 Umdrehungen erforderlich sein.
3. Dies auf der anderen Seite wiederholen.

Montage des Holm-Oberteils am Holm-Unterteil

1. Sicherstellen, dass das Holm-Oberteil korrekt positioniert ist und sich die Einschaltperre am Ein-/Ausschalter nach oben zeigt.
2. Holm-Oberteil (C1) und Holm-Unterteil (C2) müssen korrekt ausgerichtet sein.
3. Schraube (C3), Unterlegscheibe (C4) und Flügelmutter (C5) anbringen. Die Flügelmutter festziehen.

4. Dies auf der anderen Seite wiederholen.
5. Das Kabel mit den mitgelieferten Clips am Holm befestigen. Dabei sicherstellen, dass das Kabel nicht zwischen dem Ober- und Unterteil des Holms eingeklemmt wird.

Montage des Grasfangbox

1. Die Zunge so weit in die am unteren Grasfangbox-Teil befindlichen Einschubschlitze schieben, bis sie sicher einrastet (D).
2. Den Griff für den Grasfangbox so weit in die am oberen Grasfangbox-Teil befindlichen Einschubschlitze schieben, bis er sicher einrastet (E).
3. Hinten am Grasfangbox beginnen und den Korbdeckel durch korrekte Ausrichtung der Clips auf das untere Grasfangbox-Teil setzen (F1). Es muss darauf geachtet werden, dass alle Clips korrekt positioniert sind, bevor die beiden Teile miteinander verbunden werden (F2).
4. Die beiden Teile zusammen drücken und sicherstellen, dass alle Clips sicher einrasten.

Grasfangbox

Montage des zusammengesetzten Grasfangbox am Rasenmäher

1. Die Schutzklappe (**G1**) anheben.
2. Sicherstellen, dass die Auswurföffnung (**G2**) sauber ist und keine Ablagerungen aufweist.
3. Den vollständig zusammengesetzten Grasfangbox an den hinten an dem Gehäuse befindlichen 2 Aufnahmepunkten (**G3**) positionieren (**siehe Abb. H**).
4. Die Schutzklappe oben am Grasfangbox positionieren. Sicherstellen, dass der Grasfangbox sicher angebracht ist.

- **WICHTIG! NACH DER MONTAGE SICHERSTELLEN, DASS ZWISCHEN SCHUTZKLAPPE UND GRASFANGBOX KEIN ZWISCHENRAUM VORHANDEN IST.**
- Den Grasfangbox auf umgekehrte Weise abnehmen.
- Wenn beim Mähen größerer Grasflächen das Gras nicht aufgesammelt werden muss, kann der Rasenmäher auch ohne Grasfangbox verwendet werden. Sicherstellen, dass die Schutzklappe vollständig geschlossen ist. Die Schutzklappe ist so angeordnet, dass das Schnittgut hinter der Maschine auf dem Rasen abgelegt wird.

Schnitthöhen-Einstellung

- Die Schnitthöhe kann durch Anheben bzw. Senken der Räder unter Verwendung eines Hebels (**J1**) eingestellt werden.
- Bei diesem Rasenmäher stehen fünf Schnitthöhen zur Auswahl (20 - 60 mm).
- **HINWEIS**
Für die meisten Rasen wird eine mittlere Schnitthöhe empfohlen. Wird eine zu niedrige Schnitthöhe ausgewählt, beeinträchtigt dies die Rasenqualität und Grasaufnahme.

Starten und Stoppen

Rasenmäher starten

1. Das Verlängerungskabel hinten am Ein-/ Ausschalter anschließen (**K**).
2. Das Kabel als Schlaufe durch die Aussparung schieben (**L**).
3. Die Kabelschlaufe zur Sicherung über den Haken legen, und das Kabel dann wieder zurück durch die Aussparung ziehen (**M**).
4. Das Verlängerungskabel an eine Netzsteckdose anschließen.

Der Ein-/ Ausschalter umfasst eine Einschaltperre (N1), mit der ein versehentliches Starten verhindert wird.

5. Die am Ein-/ Ausschalter befindliche Einschaltperre (**N1**) gedrückt halten und einen der Start-/Stopp-Bügel an den Oberholm ziehen (**P**).
 6. Den Start-/Stopp-Bügel in dieser Position halten und die Einschaltperre loslassen (**Q**).
- **HINWEIS: Es sind zwei Start-/Stopp-Bügel vorhanden. Zum Starten des Rasenmähers kann jeder dieser beiden verwendet werden.**
 - **WICHTIG: Die Start-/Stopp-Bügel nicht wechselweise verwenden.**

Rasenmäher stoppen

1. Den Start-/Stopp-Bügel loslassen.

CH (Schweiz)

Zum Herstellen eines sicheren Anschlusses zwischen dem Rasenmäher und dem Verlängerungskabel empfehlen wir Ihnen dringend, das Kabel anhand der folgenden Methode zu verbinden:

1. Verbinden Sie den Stecker des kurzen Anschlusskabels mit der Anschlussbuchse des Verlängerungskabels. (**K**).
2. Bilden Sie eine Schlaufe am Ende des Verlängerungskabels nahe der Anschlussbuchse und

sichern Sie diese in der Zugentlastung oben am Ein-/ Ausschalter (**L, M**). Dadurch hängt die Anschlussbuchse nach unten.

Sollte das kurze Kabel beschädigt sein, muss es durch den Hersteller, seinen Kundendienstvertreter oder ähnlich qualifiziertes Fachpersonal ersetzt werden, um Gefahren zu vermeiden.

Mäh-Tipps

1. Beim Mähen immer an dem Rand beginnen, der sich der Steckdose am nächsten befindet, damit das Kabel stets auf der schon gemähten Rasenfläche liegt.
2. Während der Vegetationszeit sollten Sie Ihren Rasen zweimal in der Woche mähen. Wenn der Rasen um mehr als ein Drittel gekürzt wird, so schadet dies dem Rasen.

Den Rasenmäher nicht überlasten

Beim Mähen von langem, dicken Gras kann es zu einem Abfall der Motordrehzahl kommen. Dies lässt sich durch ein verändertes Motorengeräusch erkennen. Ein Abfall der Motordrehzahl kann eine Überlastung Ihres Rasenmähers verursachen, was wiederum zu einer Beschädigung führen kann. Bei langem, dicken Gras dieses zuerst mit einer größeren Schnitthöhe mähen und so eine Überlastung des Rasenmähers vermeiden. Siehe "Schnitthöhen-Einstellung".

Sicherheitsausschalter

Der Motor wird über einen Sicherheitsausschalter geschützt, der bei einer Messerblockierung oder Motorüberhitzung aktiviert wird. In diesem Fall muss der Rasenmäher gestoppt und der Stecker abgezogen werden. Der Sicherheitsausschalter wird nur beim

Loslassen des Start-/Stopphebels rückgestellt. Jegliche Blockierungen entfernen und vor erneuter Verwendung des Rasenmähers ein paar Minuten warten, um sicherstellen zu können, dass der Sicherheitsausschalter rückgestellt wurde.

Rasenmäherpflege

Reinigung

• **HANDSCHUHE VERWENDEN.**

• **WICHTIG:-** Ihr Rasenmäher muss unbedingt in einem sauberen Zustand bleiben. In den Lufteinlässen oder unter dem Gehäuse zurückgelassenes Schnittgut kann zu einer möglichen Brandgefahr führen.

1. Unter dem Gehäuse befindliche Grasreste mit einer Bürste entfernen (**R1**).
 2. Mit einer weichen Bürste Schnittgut von allen Lufteinlässen (**R2**), der Auswurföffnung (**R3**) und dem Grasfangbox (**R4**) entfernen.
 3. Die Oberfläche des Rasenmähers mit einem trockenen Tuch abwischen (**R5**).
- **WICHTIG:** Zur Reinigung Ihres Rasenmähers niemals Wasser verwenden. Keine Chemikalien, einschließlich Benzin oder Lösungsmittel, zur Reinigung des

Rasenmähers verwenden, da dies unter Umständen zu einer Beschädigung wichtiger Kunststoffteile führen kann.

Aufbewahrung Ihres Rasenmähers:

- Die Flügelmuttern lösen und den Holm zusammengeklappt auf den Rasenmäher auflegen (**S**).
- Den Rasenmäher an einem trockenen Ort aufbewahren und so vor einer möglichen Beschädigung schützen.

Am Ende der Mähaison

1. Den Mäher auf Beschädigung und Verschleiß prüfen und ggf. instand setzen lassen.
2. Den Rasenmäher gründlich reinigen.
3. Sicherstellen, dass das Stromkabel korrekt aufbewahrt wird und nicht beschädigt werden kann.

Hinweise zur Fehlersuche

Rasenmäher läuft nicht

1. Wurde das korrekte Verfahren zum Starten des Rasenmähers befolgt? Siehe "Rasenmäher starten".
2. Wird der Rasenmäher mit Strom versorgt?
3. Wenn der Rasenmäher trotzdem nicht läuft:
Sofort den Netzstecker ziehen und sich mit Ihrer GARDENA Service in Verbindung setzen.

Schlechte Grasaufnahme

1. Den Netzstecker ziehen.
2. Die Außenseite der Lufteinlässe, die Auswurföffnung und die Haubenunterseite säubern.
3. Eine größere Schnitthöhe auswählen. Siehe "Schnitthöhen-Einstellung".
4. Bei anhaltender schlechter Grasaufnahme:
Sofort den Netzstecker ziehen und sich mit Ihrer GARDENA Service in Verbindung setzen.

Übermäßige Vibration

1. Den Netzstecker ziehen.
2. Wurde das Messer korrekt angebracht?
3. Wenn das Messer beschädigt oder abgenutzt ist, muss es ersetzt werden.
4. Bei anhaltender Vibration:
Sofort den Netzstecker ziehen und sich mit Ihrer GARDENA Service in Verbindung setzen.

Rasenmäher lässt sich nur mühsam schieben

1. Den Netzstecker ziehen.
2. Bei langem Gras oder unebenem Boden sollte eine größere Schnitthöhe eingestellt werden. Siehe "Schnitthöhen-Einstellung".
3. Prüfen, ob sich die Räder frei drehen lassen.
4. Bei einem anhaltenden Problem:
Sofort den Netzstecker ziehen und sich mit Ihrer GARDENA Service in Verbindung setzen.

Service / Garantie

Wir bieten Ihnen umfangreiche Serviceleistungen

- Qualifizierte, schnelle und kostengünstige Reparatur durch unseren **Zentralen Reparatur-Service**
– Bearbeitungsdauer in unserem Hause max. 5 Arbeitstage
 - Einfache und kostengünstige Rücksendung an GARDENA durch **Abhol-Service (nur innerhalb von Deutschland)**
– Abholung innerhalb von 2 Tagen
 - Kompetente Beratung bei Störungen / Reklamationen durch unseren **Technischen Service**
 - Schnelle und kostengünstige Ersatzteilversorgung durch unseren **Zentralen Ersatzteil-Service**
– Bearbeitungsdauer in unserem Hause max. 2 Arbeitstage
- Im Garantiefall sind die Serviceleistungen für Sie kostenlos.

GARDENA Manufacturing GmbH Service
Hans-Lorenser-Str. 40 D-89079 Ulm

Service-Anschrift

Ihre direkte Verbindung zum Service	☎ Telefon	Fax	✉ E-Mail
D In Deutschland	(07 31) 4 90 + Durchwahl		www.gardena.de/service/
Technische Störungen / Reklamationen	290	389	service@gardena.com
Reparaturen und Antworten auf Kostenvoranschläge	300	307	service@gardena.com
Ersatzteilbestellungen / Allgem. Produktberatung	123	249	service@gardena.com
Abhol-Service	(018 03) 30 8100 oder (018 03) 00 16 89		
Ihre direkte Verbindung zum Service	Unsere Kunden in Österreich und in der Schweiz wenden sich bitte an ihre Servicestelle (Anschrift siehe Umschlagseite)		
A In Österreich	(0 22 62) 7 45 45-36 / -30		kundendienst@gardena.at
CH In der Schweiz	(01) 86 02 66 6		info@gardena.ch

Umweltinformation

- Beim Entsorgen von nicht mehr zu gebrauchenden Produkten muß die Umwelt berücksichtigt werden.
- Falls erforderlich, setzen Sie sich bitte mit Ihrer örtlichen Behörde in Verbindung. Diese kann Ihnen Einzelheiten zur Entsorgung mitteilen.

Das Symbol auf dem Produkt bzw. auf der Produktverpackung gibt an, dass dieses Produkt nicht als Hausmüll behandelt werden darf. Zur Entsorgung ist es an

einen entsprechenden Recycling-Punkt für elektrische und elektronische Geräte zu bringen. Durch die umweltgerechte Entsorgung dieses Produkts tragen Sie dazu bei, potentielle Folgeschäden an der Umwelt und Gesundheitsschäden zu verhindern. Ausführlichere Informationen über das Recycling dieses Produkts erhalten Sie auf Wunsch von Ihrem Stadt- oder Gemeinderat, den für die Hausmüllentsorgung zuständigen Behörden oder dem Geschäft, in dem Sie dieses Produkt gekauft haben.

Garantie

GARDENA gewährt für dieses Produkt 2 Jahre Garantie (ab Kaufdatum). Diese Garantieleistung bezieht sich auf alle wesentlichen Mängel des Gerätes, die nachweislich auf Material- oder Fabrikationsfehler zurückzuführen sind. Sie erfolgt durch die Ersatzlieferung eines einwandfreien Gerätes oder durch die kostenlose Reparatur des eingesandten Gerätes nach unserer Wahl, wenn folgende Voraussetzungen gewährleistet sind:

- Das Gerät wurde sachgemäß und laut den Empfehlungen in der Betriebsanleitung behandelt.
- Es wurde weder vom Käufer noch von einem Dritten versucht, das Gerät zu reparieren.

Das Verschleißteil Messer ist von der Garantie ausgeschlossen.

Diese Hersteller-Garantie berührt die gegenüber dem Händler / Verkäufer bestehenden Gewährleistungsansprüche nicht.

Im Garantiefall schicken Sie bitte das defekte Gerät zusammen mit einer Kopie des Kaufbelegs und einer Fehlerbeschreibung per Abhol-Service (nur in Deutschland) oder frankiert an die auf der Rückseite angegebene Serviceadresse.

Nach erfolgter Reparatur senden wir das Gerät frei an Sie zurück.

Wartungsempfehlungen

- Ihr Produkt ist durch ein silberfarbenes Produkttypschild gekennzeichnet.
- Ihr Gerät sollte mindestens alle 12 Monate gewartet werden.

EU-Konformitätserklärung

Maschinenverordnung (9. GSGVO) / EMVG / Niedersp. RL

Der Unterzeichnete Husqvarna AB, S-561 82, Huskvarna, Sweden, bestätigt, dass die nachfolgend bezeichneten Geräte in der von uns in Verkehr gebrachten Ausführung die Anforderungen der harmonisierten EU-Richtlinien, EU-Sicherheitsstandards und produktspezifischen Standards erfüllen. Bei einer nicht mit uns abgestimmten Änderung der Geräte verliert diese Erklärung ihre Gültigkeit.

Verwendungszweck..... **Lawnmower = Rasenmäher**

Verwendungszweck der Typen..... **32 E**

Anbringungsjahr der CE-Kennzeichnung:..... **2008**

EU-Richtlinien:

2006/42/EC, 2004/108/EC, 2000/14/EC, 2011/65/EU

Harmonisierte EN:

EN60335-1, EN60335-2-77, EN836, EN ISO 12100-1, EN ISO 12100-2

Arbeitsplatzbezogener Schalldruckpegel L_{pA} nach EN 836 entsprechen den Tabellenwerten

Hand-Armschwingung a_{hvw} nach EN 836 entsprechen den Tabellenwerten

Geräuschemissionswert L_{WA} nach 2000/14/EC entsprechen den Tabellenwerten.

Konformitätsbewertungsverfahren..... Annex VI

Prüfbehörde..... Intertek, Cleeve Road
Leatherhead, Surrey
KT22 7SB, England

Newton Aycliffe 16/01/2013

M. Bowden

Global R&D Director – Schiebeversion

Inhaber der technischen Unterlagen



Typ	32 E
Schnittbreite (cm)	32
Umdrehungsgeschwindigkeit des Schneidwerks (rpm)	3.400
Leistung (kW)	1,2
Gemessene Geräuschemission L_{WA} (dB(A))	93
Garantierte Geräuschemission L_{WA} (dB(A))	96
Schalldruck L_{pA} (dB(A))	80,2
Ungewissheit K_{pA} (dB(A))	2,5
Hand-/Armschwingung a_{hvw} (m/s ²)	3,36
Unsicherheit K_{ahw} (m/s ²)	1,5
Gewicht (Kg)	8,1

Safety



If not used properly this product can be dangerous! This product can cause serious injury to the operator and others, the warnings and safety instructions must be followed to ensure reasonable safety and efficiency in using this product. The operator is responsible for following the warning and safety instructions in this manual and on the product.

Explanation of Symbols on the product



Warning



Read the user instructions carefully to make sure you understand all the controls and what they do.



Always keep the product on the ground when operating. Tilting or lifting the product may cause stones to be thrown out.



Keep bystanders away. Do not operate whilst people especially children or pets are in the area.



Switch off! Remove plug from mains before adjusting, cleaning or if cable is entangled or damaged. Keep the cable away from the blade.



Beware of severing toes or hands. Do not put hands or feet near a rotating blade.



Blade continues to rotate after the machine is switched off. Wait until all machine components have completely stopped before touching them.



STOP



Do not use in the rain or leave the product outdoors while raining



Keep the supply cable away from the blade.

General

- This product is not intended for use by persons (including children) with reduced physical, sensory or mental capabilities, or lack of experience and knowledge, unless they have been given supervision or instruction concerning the use of the product by a person responsible for their safety. For safety reasons, children under the age of 16 or people who are not familiar with these operating instructions should not use this product.
- Never allow children or people unfamiliar with the instructions to use the machine.
- Stop using the machine while people, especially children, or pets are nearby.
- Only use the product in the manner and for the functions described in these instructions.
- Never operate the product when you are tired, ill or under the influence of alcohol, drugs or medicine.
- The operator or user is responsible for accidents or hazards occurring to other people or their property.
- Read the user instructions carefully to make sure you understand all the controls and what they do.

Electrical

- The use of a Residual Current Device (R.C.D.) with a tripping current of not more than 30mA is recommended. Even with a R.C.D. installed 100% safety cannot be guaranteed and safe working practice must be followed at all times. Check your R.C.D. every time you use it.
- Before use, examine the cable for signs of damage or ageing. If the cable is found to be defective, take the product to an Authorised Service Centre and have the cable replaced.
- Do not use the product if the electric cables are damaged or worn
- Immediately disconnect from the mains electricity

- supply if the cable is cut, or the insulation is damaged. Do not touch the electric cable until the electrical supply has been disconnected. Do not repair a cut or damaged cable. Replace it with a new one.
- Your extension cable must be uncoiled, coiled cables can overheat and reduce the efficiency of your mower.
 - Keep cable away from product, always work away from the power point mowing up and down, never in circles.
 - Do not pull cable around sharp objects.
 - Always switch off at the mains before disconnecting any plug, cable connector or extension cable.
 - Switch off, remove plug from mains and examine electric supply cable for damage or ageing **before** winding cable for storage. Do not repair a damaged cable, replace it with a new one. Use only genuine replacement cable.
 - Always wind cable carefully, avoiding kinking.
 - Never carry the product by the cable.
 - Never pull on the cable to disconnect any of the plugs.
 - Use only on AC mains supply voltage shown on the product rating label.
 - Our products are double insulated to EN60335. Under no circumstances should an earth be connected to any part of the product.

Cables

If extension cables are used, these must comply with the minimum cross-sections in the table below:

Voltage	Cable length	Cross section
220-240V/ 50Hz	Up to 20 m	1.5 mm ²
220-240V/ 50Hz	20 - 50 m	2.5 mm ²

- Mains cables and extensions are available from your local Approved Service Centre.
- Only use extension cables specifically designed for outdoor use and which conform to one of the following specifications: Ordinary rubber (60245 IEC 53), Ordinary PVC (60227 IEC 53) or Ordinary PCP (60245 IEC 57)
- If the short connection lead is damaged, it must be replaced by the manufacturer, its service agent or similarly qualified persons in order to avoid a hazard.

Preparation

- While using your product always wear substantial footwear and long trousers. Do not operate the equipment when barefoot or wearing open sandals.
- Make sure the lawn is clear of sticks, stones, bones, wire and debris; they could be thrown by the blade.
- Before using the machine and after any impact, check for signs of wear or damage and repair as necessary.
- Replace worn or damaged blades together with their fixings in sets to preserve balance.

Use

- Use the product only in daylight or good artificial light.
- Avoid operating your product in wet grass, where feasible.
- On slopes, be extra careful of your footing and wear non-slip footwear. Do not mow on excessively steep slopes.
- Operate your product across the face of slopes, never up and down.
- Exercise extreme caution when changing direction on slopes. Walk never run.
- Make sure you always take up a safe and stable stance whilst working, especially on slopes. Do not use the mower close to swimming pools or garden ponds.
- Do not walk backwards when operating, you could trip.
- Never cut grass by pulling the product towards you.
- Switch off before pushing the product over surfaces other than grass.
- Never operate the product with damaged guards or without guards in place.
- Switch on the motor according to instructions and with feet well away from the blade(s).

Safety

- Do not tilt product when the motor is running.
- Do not put hands or feet near or under rotating parts.
- Never pick up or carry a product when it is operating or still connected to the mains supply.
- Remove the plug from the mains :
 - before leaving the product unattended for any period;
 - before clearing a blockage;
 - before checking, cleaning or working on the appliance;
 - if you hit an object. Do not use your product until you are sure that the entire product is in a safe operating condition.;
 - if the product starts to vibrate abnormally. Check immediately. Excessive vibration can cause injury.

Maintenance and storage

- Caution: Do not touch rotating blade(s)
- Keep all nuts, bolts and screws tight to be sure the product is in safe working condition.
- Check the grassbox frequently for wear or deterioration.
- Replace worn or damaged parts for safety.
- Only use the replacement parts specified for this product.
- Be careful during adjustment of the product to prevent entrapment of the fingers between moving blades and fixed parts of the machine.
- Store in a cool dry place and out of reach of children. Do not store outdoors.

Where to Use Your GARDENA PowerMax 32 E Mower

The GARDENA mower is designed for cutting lawns in and around the garden.

Do not use the mower on a slope steeper than 20° maximum.

To prevent injury, the mower must not be used for trimming bushes, hedges, shrubs, for cutting and pruning of climbers or grass on roofs or in balcony boxes. In addition, the mower must not be used for chopping up branches, twigs or for levelling irregularities in the soil.

Assembly Instructions

- The Loose Parts Pack is packaged underneath the deck. **Assembly of Lower Handles to Deck**

- Place the bolt (A2) through the hole in the lower handle (A1) until the lower handle fits into the recess (A3)
- Place the washer (B1) and the wing knob (B2) on to the bolt and tighten the wing knob. **It may take 20 - 25 turns to fully tighten on initial assembly.**
- Repeat on the other side.

Assembly of Upper Handle to Lower Handle.

- Ensure the upper handle is located correctly with the lock-off button on the switchbox uppermost.
- Ensure the upper handle (C1) and the lower handle (C2) are aligned correctly.
- Fit the bolt (C3), washer (C4) and wing knob (C5). Tighten the wing knob.

- Repeat on the other side.
- Fit the cable to the handles with the clips provided. Make sure the cable is not trapped between the upper and lower handles.

Grassbox Assembly

- Slide the grassbox tongue into the slots in the grassbox lower until it clicks securely into position (D)
- Push the grassbox handle into the slots in the grassbox upper until it clicks securely into position. (E)
- Starting at the rear of the grassbox, locate the grassbox upper into the grassbox lower by aligning the clips (F1). Ensure all clips are correctly located before clicking into position.
- Clip the two halves together, ensuring all clips are securely connected.

Grassbox

Fitting Fully Assembled Grassbox to Lawnmower.

- Lift safety flap (G1)
- Make sure the discharge chute is clean and free from debris (G2)
- Locate fully assembled grassbox onto 2 location points (G3) at the rear of the deck as illustrated in pic. H
- Locate safety flap onto the top of the grassbox. Ensure the grassbox is securely located.

- IMPORTANT ! AFTER FITTING ENSURE NO GAP REMAINS BETWEEN THE SAFETY FLAP AND THE GRASSBOX.**
- Removal is the reverse procedure.
- For larger areas of grass where grass collection is not required you can use your lawnmower without the grassbox. Ensure the Safety Flap is fully closed. The design of the safety flap permits the cut grass to be discharged downward behind the machine.

Cutting Height Adjustment

- Height of cut is adjusted by raising or lowering the wheels using the height adjustment lever (J1)
- There are five heights of cut on this product (20 - 60 mm).

- NOTE**
A medium height of cut is recommended for most lawns. The quality of your lawn will suffer and collection will be poor if you cut too low.

Starting and Stopping

To Start your Lawnmower

- Attach the extension cable to the back of the switchbox.(K)
- Form a loop in the cable and push the loop through the slot. (L)
- To secure, position the loop over the hook and pull the cable back through the slot (M).
- Connect the plug to the mains and switch on. **The switchbox is provided with a lock-off button (N1) to prevent accidental starting.**
- Press and hold the lock-off button (N1) on the

switchbox, then squeeze one of the Start/Stop levers towards the upper handle (P).

- Continue to squeeze the start/stop lever towards the upper handle and release the lock-off button (Q).
- NOTE - There are two start/stop levers fitted. Either one can be used for starting the lawnmower.**
 - IMPORTANT - Do not use the start/stop levers intermittently**

To Stop your Lawnmower

- Release the pressure on the Start/Stop lever.

CH (Switzerland)

To ensure you have a secure connection between the lawnmower and the extension cable we strongly recommend you use the following method of attaching the cable:

- Plug the short connection lead into the socket of the extension cable. (K).
- Form a loop in the end of the extension cable near to

the socket and secure this in the strain relief feature at the top of the switchbox (L, M) This will cause the socket to hang in a downward direction.

If the short connection lead is damaged, it must be replaced by the manufacturer, its service agent or similarly qualified persons in order to avoid a hazard.

How to Mow

1. Start mowing the edge of the lawn nearest to the power point so the cable is laid out on the lawn you have already cut.
2. Mow twice a week during the growing season, your lawn will suffer if more than a third of its length is cut at one time.

Do Not Overload Your Mower

Mowing long thick grass may cause the motor speed to drop, you will hear a change in the motor sound. If the motor speed drops you may overload your lawnmower which may cause damage. When mowing in long thick grass a first cut with the cutting height set higher will help reduce the load. See Cutting Height Adjustment.

Safety Cut-Out

The Motor is protected by a Safety Cut-Out which is activated when the blade becomes jammed or if the motor is overloaded. When this occurs, stop and remove the plug from the power supply. The Safety Cut-Out will

only reset when the start/stop lever is released. Clear any obstruction and wait for a few minutes for the Safety Cut-Out to reset before continuing to use the mower.

Caring for your Lawnmower

Cleaning

• USE GLOVES

• **IMPORTANT:-** It is very important that you keep your lawnmower clean. Grass clippings left in any of the air intakes or under the deck could become a potential fire hazard.

1. Remove grass from under the deck with brush. **(R1)**
2. Using a soft brush - remove grass clippings from all air intakes **(R2)**, the discharge chute **(R3)** and the grass box **(R4)**.
3. Wipe over the surface of your lawnmower with a dry cloth **(R5)**.

• **IMPORTANT:-** Never use water for cleaning your

lawnmower. Do not clean with chemicals, including petrol, or solvents - some can destroy critical plastic parts.

Storing your Lawnmower:

- Loosen the wing knobs to enable the handles to be folded over the product **(S)**.
- Store in a dry place where your lawnmower is protected from damage

At the End of the Mowing Season

1. Replace bolts, nuts or screws, if necessary.
2. Clean your lawnmower thoroughly.
3. Make sure that the electric cable is stored correctly to prevent damage.

Fault Finding Hints

Fails to Operate

1. Is the correct Starting procedure being followed? See 'To Start your Lawnmower'
2. Is the Power Turned On?
3. Check the fuse in the plug, if blown replace.
4. Fuse continues to blow?

Immediately disconnect from the mains electricity supply and consult your GARDENA Service Centre.

Poor Grass Collection

1. Disconnect from the mains electricity supply.
2. Clean the outside of the air intakes, the discharge chute and the underside of the deck.
3. Raise to a higher height of cut. See Cutting Height Adjustment.
4. **If poor collection persists.**

Immediately disconnect from the mains electricity supply and consult your GARDENA Service Centre.

Excessive Vibration

1. Disconnect from the mains electricity supply.
2. Check that the blade is fitted correctly?
3. If the blade is damaged or worn, replace it with a new one.
4. If vibration persists?

Immediately disconnect from the mains electricity supply and consult your GARDENA Service Centre.

Lawnmower becomes heavy to push

1. Disconnect from the mains electricity supply.
2. In long grass or uneven ground, the height of cut should be raised to a higher position. See Cutting Height Adjustment.
3. Check that the wheels can rotate freely.
4. If problem persists?

Immediately disconnect from the mains electricity supply and consult your GARDENA Service Centre.

Environmental Information

- Awareness of the environment must be considered when disposing of 'end-of-life' product.
- If necessary, contact your local authority for disposal information.

The symbol  on the product or on its packaging indicates that this product may not be treated as household waste. Instead it shall be handed over to the applicable collection point for the recycling of electrical and electronic equipment.

By ensuring this product is disposed of correctly, you will help prevent potential negative consequences for the environment and human health, which could otherwise be caused by inappropriate waste handling of this product. For more detailed information about recycling of this product, please contact your local council office, your household waste disposal service or the shop where you purchased the product.

Warranty / Service

GARDENA guarantees this product for 2 years (starting from the date of purchase). This guarantee covers all serious defects of the unit that can be proved to be material or manufacturing faults.

Under warranty we will either replace the unit or repair it free of charge if the following conditions apply:

- The unit must have been handled properly and in keeping with the requirements of the operating instructions.
- Neither the purchaser or a non-authorized third party have attempted to repair the unit.

The blade is a wearing part and is not covered by the guarantee.

This manufacturer's guarantee does not affect the user's existing warranty claims against the dealer/ seller.

If a fault occurs with your Powermax 32 E Lawnmower, please return the faulty unit together with a copy of the receipt and a description of the fault, with postage paid to one of the GARDENA Service Centres listed on the back of these operating instructions.

Service Recommendations

- Your product is uniquely identified by a silver product rating label.
- We strongly recommend that your product is serviced at least every twelve months.

EU Certificate of Conformity

The undersigned Husqvarna AB, S-561 82, Huskvarna, Sweden, hereby certifies that, when leaving our factory, the units indicated below are in accordance with the harmonised EU guidelines, EU standards of safety and product specific standards. This certificate becomes void if the units are modified without our approval.

Designation.....**Lawnmower**
Designation of Type(s).....**32 E**
Year of CE marking.....**2008**

EU Directives:
2006/42/EC, 2004/108/EC, 2000/14/EC, 2011/65/EU
Harmonised EN:
EN60335-1, EN60335-2-77, EN836, EN ISO 12100-1, EN ISO 12100-2

Working area related emission characteristic Level L_{pA} according to EN836 given in the table.

Vibrations Value a_{vhw} according to EN836 given in the table.

The Noise Level L_{WA} values according to 2000/14/EC are given in the table.

Conformity Assessment Procedure..... Annex VI
Notified Body..... Intertek, Cleeve Road
Leatherhead, Surrey
KT22 7SB, England

Newton Aycliffe 16/01/2013
M. Bowden
Global R & D Director - Walk behind
Keeper of technical documentation



Type	32 E
Width of Cut (cm)	32
Speed of rotation cutting device (rpm)	3.400
Power (kW)	1.2
Measured Sound Power L_{WA} (dB(A))	93
Guaranteed Sound Power L_{WA} (dB(A))	96
Sound pressure L_{pA} (dB(A))	80.2
Uncertainty K_{pA} (dB(A))	2.5
Hand / arm vibration a_{vhw} (m/s^2)	3.36
Uncertainty K_{ahw} (m/s^2)	1.5
Weight (Kg)	8.1

Précautions à Prendre



Mal utilisé, votre produit peut devenir dangereux! Votre produit peut occasionner de graves blessures à l'utilisateur et aux autres; les conseils d'utilisation et de sécurité doivent être scrupuleusement suivis pour un usage optimal et sûr de votre produit. L'utilisateur a la responsabilité du respect des conseils d'utilisation et de sécurité de ce manuel et concernant le produit.

Explication des symboles de votre produit



Avertissement



Lire attentivement le mode d'emploi pour vous assurer de bien comprendre toutes les commandes et leur utilisation.



Maintenez toujours la tondeuse au sol en tondant. Si vous levez ou inclinez la tondeuse, des pierres peuvent être projetées.



Ne tondez pas lorsque des personnes, surtout des enfants, ou des animaux domestiques se déplacent sur les lieux.



Arrêtez et débranchez la tondeuse avant d'effectuer le réglage de la hauteur de coupe, le nettoyage ou si le câble est entortillé ou endommagé. Il faut vous assurer que le câble électrique soit toujours loin des lames de la tondeuse.



Prenez bien garde au ne pas poser les mains ou mettre les pieds sur, ou près d'une lame en rotation.



Après l'arrêt de la tondeuse, attendez l'arrêt complet des organes mécaniques en mouvement avant de les toucher.



Il ne faut pas tondre sous la pluie ou laisser la tondeuse à l'extérieur quand il pleut.



Maintenir le câble électrique éloigné de la lame.

Généralités

1. Ce produit n'est pas conçu pour être utilisé par des personnes (y compris des enfants) dont les capacités physiques, sensorielles ou mentales sont réduites ou qui manquent d'expérience ou de compétences, sauf si elles sont supervisées ou si elles reçoivent des instructions concernant l'utilisation de ce produit par une personne responsable de leur sécurité. Pour des raisons de sécurité, les enfants âgés de moins de 16 ans ou les personnes qui ne connaissent pas ces consignes d'utilisation ne doivent pas utiliser ce produit.
2. Ne jamais autoriser des enfants ou personnes ne connaissant pas ces instructions à utiliser le produit.
3. Arrêter l'appareil quand des personnes, en particulier des enfants, ou animaux de compagnie sont à proximité.
4. Respectez les conditions d'emploi et les fonctions décrites au manuel d'instructions.
5. Il ne faut jamais utiliser la tondeuse si vous êtes fatigués, malades ou sous l'influence d'alcool.
6. L'opérateur ou utilisateur est tenu responsable des dangers ou accidents provoqués aux autres personnes ou à leurs biens.
7. Lire attentivement le mode d'emploi pour vous assurer de bien comprendre toutes les commandes et leur utilisation.

Conditions électriques

1. Il est recommandé d'utiliser un appareil à courant résiduel (R.C.D.) avec un courant de déclenchement de 30 mA maximum. Même avec un R.C.D. installé, une sécurité de 100% n'est pas garantie et il convient de toujours observer les consignes de sécurité au travail. Vérifiez le R.C.D. à chaque utilisation.
2. Vérifiez que le câble ne comporte aucun signe de dommage ou d'usure avant de l'utiliser. Si le câble est défectueux, apportez-le dans un centre de services agréé pour le faire remplacer.
3. Il ne faut pas utiliser la tondeuse si les câbles électriques sont endommagés ou usés.

4. Si le câble est coupé ou si l'isolation est endommagée, débrancher immédiatement la tondeuse. Il ne faut pas toucher les câbles électriques avant de couper le courant. Il ne faut pas réparer ou couper un câble endommagé, il faut le remplacer par un nouveau.
5. Votre rallonge ne doit pas être enroulée. Les câbles enroulés peuvent surchauffer et réduire l'efficacité de votre tondeuse.
6. Tenez toujours le câble à distance de la tondeuse. Tondez toujours en vous éloignant de la prise de courant, et en vous déplaçant en faisant des va-et-vient, mais jamais des cercles.
7. Ne tirez pas le câble autour d'objets anguleux.
8. Coupez toujours le courant d'alimentation avant de débrancher la tondeuse, de déconnecter un raccord de câble ou d'enlever une rallonge.
9. Mettez l'appareil hors tension et débranchez le de la prise secteur puis examinez le câble d'alimentation électrique pour voir s'il présente des signes d'usure ou d'endommagement avant de l'enrouler pour le ranger. Ne tentez pas de réparer un câble endommagé. Remplacez le par un câble neuf.
10. Enroulez toujours le câble bien soigneusement, en évitant les nœuds.
11. Ne jamais soulever la tondeuse par le câble.
12. Ne tirez jamais sur le câble pour le débrancher.
13. N'utilisez l'appareil qu'en courant alternatif comme indiqué sur l'étiquette d'identification du produit.
14. Nos produits sont doublement isolés selon la norme EN60335. En aucun cas, aucune partie du produit ne doit être connectée à la terre.

Câbles

Toute rallonge utilisée, le cas échéant, doit être conforme à la section minimum du tableau ci-dessous :

Tension	Longueur du cordon	Section
220-240V/ 50Hz	jusqu'à 20 m	1,5 mm ²
220-240V/ 50Hz	20 - 50 m	2,5 mm ²

1. Des câbles secteur et des rallonges sont disponibles auprès de votre Centre de service après-vente produits d'extérieur agréé Husqvarna.
2. Utiliser seulement des rallonges de câble spécialement conçues pour un usage en extérieur et conformes à l'une des spécifications suivantes : gaine ordinaire de caoutchouc (60245 IEC 53), gaine ordinaire en PVC (60227 IEC 53) ou gaine ordinaire en PCP (polychloroprène) (60245 IEC 57)
3. En cas d'endommagement du câble de connexion court, celui-ci doit être remplacé par le fabricant, l'un de ses techniciens ou toute personne qualifiée afin d'éviter tout risque.

Préparation

1. Toujours porter des chaussures robustes et des pantalons en utilisant cet outil. Ne pas faire fonctionner l'équipement quand vous êtes pieds nus ou portez des sandales ouvertes.
2. Il faut s'assurer de la propreté de la pelouse. Des brindilles, des pierres, os, bouts des fils de fer ou débris peuvent être éjectés par la lame de la tondeuse.
3. Avant de mettre l'appareil en marche et après tout choc, vérifier qu'il ne présente aucun signe d'usure ou de dommage, et le réparer si nécessaire.
4. Les lames doivent être remplacées en même temps que leur système de fixation afin de maintenir l'équilibre.

Utilisation

1. Utilisez la tondeuse dans la lumière du jour ou quand il y a un bon éclairage artificiel.
2. Évitez l'utilisation de la tondeuse pour la tonte d'une pelouse mouillée.
3. Sur pentes, faites encore plus attention à ne pas perdre votre équilibre et portez des chaussures antidérapantes. Ne pas tondre sur un terrain excessivement pentu.
4. Dans un terrain incliné, il faut tondre la pelouse en travers, jamais du haut en bas de la pente et vice versa.
5. Il faut faire très attention pendant le changement de direction sur les terrains inclinés. Marchez, ne courez jamais.

Précautions à Prendre

6. Veillez à toujours adopter une position sûre et stable pendant la tonte, surtout sur les pentes. N'utilisez jamais la tondeuse à proximité d'une piscine ou d'un bassin d'ornement.
7. Ne coupez jamais l'herbe en tirant la tondeuse ver vous.
8. Il ne faut jamais tondre en tirant la tondeuse.
9. Arrêtez la tondeuse avant de la déplacer sur des surfaces non gazonnées.
10. Il ne faut jamais faire marcher une tondeuse avec des couvercles de protections endommagés ou sans protections mise en place.
11. Mettre en route le moteur en suivant les instructions et en tenant les pieds bien à l'écart de la lame.
12. Il ne faut pas soulever la tondeuse pendant que le moteur tourne.
13. Ne pas mettre les mains ou les pieds près ou sous des pièces en rotation.
14. Ne soulevez ou ne transportez jamais une tondeuse en marche ou encore branchée au secteur.
15. Enlevez la prise du secteur:
 - Avant de laisser la tondeuse sans surveillance;
 - Avant de dégager une obstruction ;
 - Avant de vérifier, de nettoyer ou d'effectuer des travaux sur l'appareil;
- Si vous heurtez un objet. Il ne faut pas utiliser votre tondeuse avant de s'assurer qu'elle est entièrement dans les conditions sûres d'utilisation;
- Si la tondeuse commence à vibrer anormalement. Effectuez une vérification immédiate. Des vibrations excessives peuvent être cause d'accidents.

Entretien et rangement

1. Attention : Ne jamais toucher la(les) lame(s) en mouvement
2. Pour assurer des conditions de sécurité optimales lors de l'utilisation de la tondeuse, il faut maintenir les écrous, les boulons et les vis bien serrés.
3. Vérifiez fréquemment le bac rigide les signes d'usure ou de détérioration.
4. Pour assurer la sécurité, remplacez les pièces usées ou endommagées.
5. N'utilisez que les pièces de rechange spécifiées pour ce produit.
6. Pendant le réglage de la tondeuse, il faut prendre soin de ne pas se coincer les doigts entre les lames en rotation et les pièces fixes de la machine.
7. Ranger dans un endroit frais et sec et hors de portée des enfants. Ne pas laisser à l'extérieur.

Où devez-vous utiliser votre tondeuse GARDENA Powermax 32 E

La tondeuse GARDENA a été conçue pour tondre la pelouse des jardins et autres gazons.

N'utilisez jamais la tondeuse sur une pente dont la déclivité dépasse 20°.

Pour éviter tout risque de blessure, n'utilisez jamais la

tondeuse pour égaliser les buissons, haies, arbustes, tailler et élaguer les plantes grimpantes ou l'herbe sur les toitures ou jardinières de balcon. La tondeuse ne doit pas non plus servir pour couper des branches, brindilles ou niveler les irrégularités du sol.

Instructions de montage

• Les pièces détachées sont emballées sous le carter.

Montage des poignées de guidon inférieures sur le carter

1. Insérez le boulon (A2) à travers le trou de la poignée inférieure (A1) jusqu'à ce que la poignée inférieure se cale en retrait (A3)
2. Posez la rondelle (B1) et le papillon (B2) sur le boulon, puis vissez le papillon. **20 à 25 tours peuvent s'avérer nécessaires pour serrer complètement lors de l'assemblage initial.**
3. Répétez cette procédure de l'autre côté.

Montage de la poignée supérieure sur la poignée inférieure du guidon.

1. Vérifiez que la poignée supérieure est bien positionnée ; l'interrupteur de sécurité du boîtier de commande doit se trouver en haut.
2. Vérifiez que la poignée supérieure (C1) et la poignée inférieure (C2) du guidon sont bien alignées.
3. Montez la vis (C3), la rondelle (C4) et le papillon (C5).

Vissez le papillon.

4. Répétez cette procédure de l'autre côté.
5. Calez le cordon contre les poignées de guidon, à l'aide des clips fournis. Veillez à ne pas coincer le cordon entre les poignées supérieure et inférieure du guidon.

Montage du bac de récupération

1. Faites coulisser la languette du bac de récupération dans les fentes du bas du bac, jusqu'à ce qu'elle se cale (D)
2. Placez la poignée du bac de récupération dans les fentes du haut du bac, jusqu'à ce qu'elle se cale. (E)
3. À partir de l'arrière du bac de récupération, reliez le haut du bac au bas du bac en alignant les clips (F1). Vérifiez que tous les clips sont situés au bon endroit (F2) avant de clipser les deux moitiés du bac de récupération.
4. Clipsez les deux moitiés du bac ensemble, en veillant à ce que les clips soient bien raccordés.

Bac de récupération

Montage du bac de récupération assemblé, sur la tondeuse.

1. Soulevez le volet de sécurité (G1)
2. Vérifiez que la goulotte d'évacuation est propre et vide de tous débris (G2)
3. Positionnez le bac de récupération assemblé sur les deux points de centrage (G3) situés à l'arrière du carter, conformément à l'illustration. H
4. Positionnez le volet de sécurité sur le dessus du bac de récupération. Vérifiez le bon positionnement du bac de récupération.

• **IMPORTANT ! APRÈS MONTAGE, VÉRIFIEZ L'ABSENCE D'ÉCART ENTRE LE VOLET DE SÉCURITÉ ET LE BAC DE RÉCUPÉRATION.**

- Pour le retrait, inversez la procédure de pose.
- Pour les zones gazonnées plus importantes où vous ne souhaitez pas récupérer l'herbe, la tondeuse peut être utilisée sans le bac de récupération. Veillez à bien fermer le volet de sécurité. Le volet de sécurité a été conçu de manière à ce que l'herbe tondue puisse être évacuée vers le bas, derrière la tondeuse.

Réglage de la hauteur de coupe

- Le réglage de la hauteur de coupe s'effectue en montant ou baissant les roues de la tondeuse, à l'aide du levier de réglage prévu à cet effet (J1)
- La tondeuse vous propose cinq hauteurs de coupe (20 - 60 mm).

• **REMARQUE**

La hauteur de coupe moyenne convient à la plupart des pelouses. Une coupe trop à ras risque d'endommager votre pelouse et d'avoir une incidence négative sur les performances de récupération de l'herbe tondue.

CH (Suisse)

Pour assurer un branchement sécurisé entre la tondeuse et le prolongateur, nous vous conseillons fortement de suivre la méthode de fixation de câble suivante :

1. Brancher le câble de connexion court dans la prise du prolongateur. (F1).
2. Former une boucle à l'extrémité du prolongateur, près de la prise, et fixer fermement celle-ci en la passant dans le

dégagement de rallonge situé en haut de la boîte de commutation (F2, F3). La prise sera ainsi maintenue orientée vers le bas.

En cas d'endommagement du câble de connexion court, celui-ci doit être remplacé par le fabricant, l'un de ses techniciens ou toute personne qualifiée afin d'éviter tout risque.

Démarrage et arrêt de la tondeuse

Pour faire démarrer votre tondeuse

1. Raccordez la rallonge à l'arrière du boîtier de commande (**K**).
2. Formez une boucle avec le cordon et poussez la boucle à travers la fente. (**L**)
3. Pour caler le cordon, placez la boucle sur le crochet et refaites passer le cordon par la fente (**M**).
4. Branchez la prise à l'alimentation et allumez la tondeuse.

Le boîtier de commande est muni d'un interrupteur de sécurité (N1) conçu pour éviter un démarrage involontaire de la tondeuse.

5. Appuyez sur et maintenez enfoncé l'interrupteur de verrouillage (**N1**) du boîtier de commande, puis

ramenez l'un des leviers Marche / Arrêt contre la poignée supérieure (**P**).

6. Maintenez le levier Marche / Arrêt contre le levier supérieur et relâchez l'interrupteur de sécurité (**Q**).
- **REMARQUE** – la tondeuse est munie de deux leviers Marche / Arrêt. Le démarrage de la tondeuse s'effectue avec l'un ou l'autre de ces leviers.
 - **IMPORTANT** – n'utilisez pas les leviers Marche / Arrêt par intermittence.

Pour arrêter votre tondeuse

1. Relâchez la pression exercée sur le levier Marche / Arrêt.

Schéma de tonte

1. Commencez par tondre le bord de la pelouse le plus près de la prise d'alimentation secteur, pour que le cordon s'étende sur la pelouse déjà tondue.
2. Tondre deux fois par semaine durant la saison de croissance. Si vous coupez l'herbe à plus d'un tiers de sa hauteur, votre pelouse en souffrira.

Ne surchargez pas votre tondeuse

La tonte d'herbe épaisse, longue, risque de provoquer le ralentissement du moteur, perceptible au changement de sonorité du moteur. La chute de vitesse du moteur risque de provoquer la surcharge de la tondeuse et de l'endommager. Pour tondre l'herbe épaisse et longue, commencez par une première tonte en réglant la hauteur de coupe plus haut pour diminuer la charge imposée à la tondeuse. Voir la rubrique Réglage de la hauteur de coupe

Sécurité coupe-circuit

Le moteur est protégé par une sécurité coupe-circuit, qui est activée en cas de blocage de la lame ou de surchauffe du moteur. Si cela se produit, arrêtez et enlevez la prise de la source d'alimentation. La sécurité

coupe-circuit se réenclenchera uniquement si le levier marche/arrêt est relâché. Enlevez toute obstruction et attendez quelques minutes que la sécurité coupe-circuit se réenclenche avant d'utiliser à nouveau la tondeuse.

Entretien de votre tondeuse

Nettoyage

• UTILISEZ DES GANTS

• **IMPORTANT** : - la propreté de votre tondeuse fait partie des impératifs d'entretien de ce produit. Les chutes d'herbe laissées dans les prises d'air ou sous le carter peuvent présenter un risque d'incendie.

1. Retirez l'herbe du dessous du carter à l'aide d'une brosse. (**R1**)
2. À l'aide d'une brosse souple – retirez les chutes d'herbe des prises d'air (**R2**), de la goulotte d'évacuation (**R3**) et du bac de récupération (**R4**).
3. Essuyez la surface de votre tondeuse à l'aide d'un chiffon sec (**R5**).

• **IMPORTANT** : - ne nettoyez jamais votre tondeuse à

l'eau. Ne la nettoyez jamais avec des produits chimiques, de l'essence ou des solvants – dont certains pourraient détruire les pièces en plastique de la tondeuse.

Remiseage de votre tondeuse :

- Dévissez les papillons pour pouvoir replier les poignées du guidon sur le produit (**S**).
- Rangez la tondeuse dans un endroit sec, où elle sera protégée de tout risque de détérioration

À la fin de la saison de tonte

1. Remplacer boulons, écrous ou vis, si nécessaire.
2. Nettoyez soigneusement votre tondeuse.
3. Veillez à bien ranger votre cordon électrique, pour éviter tout risque de détérioration.

Conseils de dépannage

La tondeuse ne fonctionne pas

1. Avez-vous suivi la bonne procédure de démarrage ? Voir la rubrique « Pour faire démarrer votre tondeuse »
2. La tondeuse est-elle sous tension ?
3. Vérifiez le fusible de la prise. Remplacez le fusible grillé, le cas échéant.
4. Le fusible grille constamment ? :

Débrancher immédiatement de la prise secteur et consulter votre Centre de Service GARDENA.

Performances de récupération de l'herbe décevantes

1. Débranchez la tondeuse de l'alimentation secteur.
2. Nettoyez les sorties des prises d'air, la goulotte d'évacuation et le dessous du carter.
3. Sélectionnez un réglage de hauteur de coupe plus élevé. Voir la rubrique Réglage de la hauteur de coupe.
4. Si la récupération ne s'effectue toujours pas de manière satisfaisante :

Débrancher immédiatement de la prise secteur et consulter votre Centre de Service GARDENA.

Excès de vibrations

1. Débranchez la tondeuse de l'alimentation secteur.
2. Vérifiez que la lame est bien installée.
3. Si la lame est endommagée ou usée, remplacez-la par une neuve.
4. Si les vibrations persistent :

Débrancher immédiatement de la prise secteur et consulter votre Centre de Service GARDENA.

La tondeuse devient lourde à pousser

1. Débranchez la tondeuse de l'alimentation secteur.
2. Sur l'herbe haute ou les sols irréguliers, une hauteur de coupe plus élevée doit être sélectionnée. Voir la rubrique Réglage de la hauteur de coupe
3. Vérifier que les roues tournent librement.
4. Si le problème persiste :

Débrancher immédiatement de la prise secteur et consulter votre Centre de Service GARDENA.

Informations Concernant L'environnement

- Prendre l'environnement en considération lors de la mise au rebut du produit à la fin de sa vie utile.
- Si nécessaire, consulter les services municipaux pour toute information concernant la mise au rebut.

Le symbole  sur le produit ou sur son emballage indique que ce produit ne doit pas être traité comme déchet ménager. Il doit obligatoirement être déposé au point de collecte prévu pour le recyclage du matériel

électrique et électronique. En vous conformant à une procédure d'enlèvement correcte du produit devenu obsolète, vous aiderez à prévenir tout effet nuisible à l'environnement et à la santé, qu'une manipulation inappropriée de celui-ci pourrait autrement provoquer. Pour de plus amples informations sur le recyclage de ce produit, veuillez contacter votre mairie ou collectivité locale, la déchetterie de votre localité ou le magasin où vous avez acheté le produit.

Garantie / Service

GARDENA garantit ce produit deux ans (à compter de la date d'achat). Cette garantie couvre tous défauts graves constatés sur l'appareil et résultant manifestement d'un vice de pièce ou de fabrication.

Selon les termes de cette garantie, nous nous engageons à remplacer ou réparer l'appareil, gratuitement, si les conditions suivantes sont respectées :

- L'appareil ne doit avoir subi aucune manipulation abusive et être utilisé conformément à la notice.
- Ni l'acheteur ni un tiers non autorisé n'ont essayé de réparer l'appareil.

La lame est une pièce d'usure non couverte par la garantie.

Cette garantie de fabrication n'a aucune incidence sur d'éventuelles demandes de prise en charge sous garantie déjà soumises au concessionnaire / revendeur. En cas de panne de votre tondeuse Powermax 32 E, veuillez renvoyer l'appareil défectueux, avec une copie du reçu / ticket de caisse et un descriptif du dysfonctionnement constaté, port payé, à l'un des Centres de service GARDENA répertoriés au verso de cette notice.

Recommandations de Service

- **Votre produit est identifié par une étiquette argent de référence produit unique.**
- **Nous vous recommandons vivement de faire réviser votre machine au moins tous les douze mois.**

EU Déclaration de Conformité

Le soussigné Husqvarna AB, S-561 82, Huskvarna, Sweden, confirme la conformité des appareils ci-dessous avec les lignes directrices harmonisées de l'UE, les normes de sécurité de l'UE et les normes applicables spécifiquement à ce type de produits, à la sortie d'usine. Toute modification apportée à ces appareils sans notre autorisation annule ce certificat.

Désignation.....**Lawnmower = Tondeuse à gazon**

Désignation du(des) type(s).....**32 E**

Année du marquage CE.....**2008**

Directives UE :

2006/42/EC, 2004/108/EC, 2000/14/EC, 2011/65/EU

Normes EN harmonisées:

EN60335-1, EN60335-2-77, EN836, EN ISO 12100-1, EN ISO 12100-2

Niveau de pression acoustique Niveau L_{pA} conforme à la norme EN836 du tableau.

Vibrations Valeur a_{vhw} conforme à la norme EN836 du tableau.

Valeurs de niveau sonore L_{WA} conformes à la norme 2000/14/CE du tableau.

Procédure d'évaluation de conformité..... Annex VI

Organisme notifié..... Intertek, Cleeve Road
Leatherhead, Surrey
KT22 7SB, England

Newton Aycliffe 16/01/2013

M. Bowden

Directeur R&D International - autotracteur

Conserver la documentation technique



Type	32 E
Largeur de coupe (cm)	32
Vitesse de rotation de l'outil de coupe (rpm)	3.400
Puissance (kW)	1.2
Niveau de puissance sonore mesuré L_{WA} (dB(A))	93
Niveau de puissance sonore mesuré L_{WA} (dB(A))	96
Pression sonore L_{pA} (dB(A))	80.2
Incertitude K_{pA} (dB(A))	2.5
Vibration dans les mains/bras a_{vhw} (m/s ²)	3.36
Incertitude K_{ahw} (m/s ²)	1.5
Poids (Kg)	8.1

Veiligheidsvoorschriften



Bij verkeerd gebruik kan dit product gevaarlijk zijn! Het product kan de bediener en anderen ernstig verwonden. Om de veiligheid en doeltreffendheid van het product te garanderen is het derhalve belangrijk dat de waarschuwingen en veiligheidsinstructies gevolgd worden. Het is de verantwoordelijkheid van de bediener om de waarschuwingen en veiligheidsinstructies in deze handleiding en op het product te volgen.

Uitleg van symbolen op het product



Waarschuwing

Lees de handleiding voor de gebruiker aandachtig door, zodat u volledig vertrouwd bent met de verschillende bedieningselementen en de werking daarvan.



Houd de grasmaaier steeds op de grond tijdens het maaien. De grasmaaier zou stenen kunnen uitwerpen wanneer hij opgeheven of gekanteld wordt.



Houd andere personen op een afstand. Maai niet wanneer andere personen, vooral kinderen, of dieren in het maai gebied staan.



Schakel de machine uit! Haal de stekker uit het contact alvorens de machine in te stellen, schoon te maken of wanneer het snoer in de war of beschadigd is. Houd het snoer uit de buurt van het mes.



Let op voor uw tenen en handen. Plaats handen of voeten niet in de buurt van een roterend mes.



Het mes blijft nog een tijdje roteren nadat de machine uitgeschakeld werd. Wacht totdat alle machine-onderdelen volledig stilliggen voordat u ze aanraakt.



Maai niet wanneer het regent of laat de machine niet in de regen staan.



De voedingskabel uit de buurt van het mes houden.

Algemeen

- Dit product is niet bestemd voor gebruik door personen (inclusief kinderen) met verminderde fysieke, zintuiglijke of geestelijke mogelijkheden of gebrek aan ervaring en kennis, tenzij zij onder toezicht staan of instructie hebben gekregen over het gebruik van het product van een persoon die verantwoordelijk is voor hun veiligheid. Veiligheidshalve dient dit product niet te worden gebruikt door kinderen onder 16 jaar of mensen die niet vertrouwd zijn met deze gebruiksinstructies.
- Laat de machine nooit gebruiken door kinderen of mensen die de gebruiksaanwijzingen niet kennen.
- Stop het gebruik van de machine als er mensen, vooral kinderen, of huisdieren in de buurt zijn.
- Gebruik de grasmaaier alleen op de manier en voor de doeleinden die in deze handleiding beschreven staan.
- Gebruik de grasmaaier nooit wanneer u moe of ziek bent, of wanneer u onder de invloed van alcohol, drugs of een geneesmiddel bent.
- De gebruiker is verantwoordelijk voor ongevallen of gevaren die andere mensen of hun eigendom treffen.
- Lees de handleiding voor de gebruiker aandachtig door, zodat u volledig vertrouwd bent met de verschillende bedieningselementen en de werking daarvan.

Elektrisch

- Het gebruik van een reststroomapparaat met een uitschakelstroom van niet meer dan 30 mA wordt aanbevolen. Zelfs met een reststroomapparaat geïnstalleerd kan veiligheid niet 100% gegarandeerd worden. U dient altijd veilige werkmethoden te volgen. Het reststroomapparaat dient voor elk gebruik gecontroleerd te worden.
- Het snoer vóór gebruik op tekenen van schade of slijtage controleren. Als het snoer defect is, het product naar een erkend reparatiecentrum brengen om het snoer te laten vervangen.

- Gebruik de grasmaaier niet als de elektrische snoeren beschadigd of versleten zijn.
- Schakel de voeding meteen uit als het snoer doorgesneden is of als het isolatiemateriaal beschadigd is. Maak het elektrische snoer niet aan voordat de voeding uitgeschakeld is. Herstel een doorgesneden of beschadigd snoer niet. Vervang het door een nieuw snoer.
- Uw verlengsnoer mag geen spiraalsnoer zijn. Spiraalsnoeren kunnen oververhitten en doen de doeltreffendheid van uw maaier afnemen.
- Houd het snoer uit de buurt van de grasmaaier. Werk steeds van de wandcontact-doos weg. Maai op en neer, nooit in cirkels.
- Span het snoer niet rond scherpe voorwerpen.
- Schakel de voeding steeds uit voordat u de stekker, de snoerverbinding of het verlengsnoer losmaakt.
- Schakel uit, haal stekker uit het stopcontact en controleer het elektrische snoer op sporen van schade of veroudering voordat u het opwindt voor het opbergen. Herstel een beschadigd snoer niet, vervang het door een nieuw snoer.
- Wind het snoer steeds voorzichtig op, vermijd kinken.
- Dit product nooit aan de kabel dragen.
- Trek nooit aan het snoer om de stekker uit het stopcontact te halen.
- Sluit alleen op AC-voeding aan zoals op het etiket wordt vermeld.
- Onze producten zijn tweevoudig geïsoleerd volgens de norm EN60335. Onder geen omstandigheden mag een aardsluiting met enig deel van het product verbonden worden.

Kabels

Bij verlengkabels moet met de minimale kabeldiameter in de volgende tabel rekening gehouden worden:

Spanning	Kabel lengte	Diameter
220-240V/ 50Hz	tot 20 m	1.5 mm ²
220-240V/ 50Hz	20 - 50 m	2.5 mm ²

- De stroom- en verlengkabels are verkrijgbaar bij het plaatselijke goedgekeurde reparatiecentrum van Husqvarna UK Ltd..
- Gebruik uitsluitend verlengkabels die specifiek bestemd zijn voor gebruik buitenshuis en die voldoen aan de volgende specificaties. Normaal rubber (60245 IEC 53), Normaal PVC (60227 IEC 53) of Normaal PCP (60245 IEC 57)
- Als het korte aansluitsnoer is beschadigd, moet het door de fabrikant, zijn service-agent of een gelijkwaardig gekwalificeerde persoon worden vervangen om gevaar te vermijden.

Voorbereiding

- Tijdens het gebruik van dit apparaat altijd degelijke schoenen en een lange broek dragen. De apparaatuur nooit met blote voeten of open sandalen bedienen.
- Verwijder alle stekken, stenen en beenderen van het te maaien gebied voordat u gaat maaien, want het mes kan dat soort afval tijdens het maaien uitwerpen.
- Controleer de machine vóór gebruik en na harde schokken altijd op eventuele slijtage en beschadigingen en repareer deze zo nodig.
- Vervang versleten of beschadigde messen en hun bouten in paren om het evenwicht te bewaren.

Gebruik

- Maai alleen in het daglicht of bij een goede kunstmatige verlichting.
- Gebruik uw grasmaaier, indien mogelijk, niet op nat gras.
- Let steeds op uw voeten wanneer u hellingen maait en draag anti-slip schoeisel. Maai geen te steile hellingen.
- Maai dwars over een helling, nooit op en neer.
- Wees erg voorzichtig bij het veranderen van richting op een helling. Vermijd rennen, wandel.
- Zorg ervoor dat u altijd veilig en stevig staat tijdens het werk, vooral op hellingen. Gebruik de maaier niet vlakbij zwembaden of tuinvijvers.
- Wandel niet achteruit tijdens het maaien want u zou

Veiligheidsvoorschriften

- kunnen struikelen. Trek de maaier nooit naar u toe tijdens het maaien.
- 8. Nooit gras maaien door het product naar u toe te trekken.
- 9. Schakel de maaier uit voordat u hem over oppervlakten, die niet met gras bekleed zijn, voortduwt.
- 10. Gebruik de maaier nooit zonder dat de afweerkap geplaats is of als de afweerkap beschadigd is.
- 11. Zet de motor aan volgens de instructies, met uw voeten ver genoeg verwijderd van het mes.
- 12. Kantel de maaier niet wanneer de motor draait.
- 13. Plaats uw handen of voeten niet vlakbij of onder draaiende onderdelen.
- 14. Hef of draag de maaier nooit terwijl de motor draait of de machine nog aan de voeding verbonden is.
- 15. Haal de stekker uit het stopcontact:
 - als u de machine voor een tijdje alleenlaat;
 - voordat u een verstopping vrijmaakt;
 - voordat u de maaier inspecteert of schoonmaakt of aan de machine gaat werken;
 - nadat de maaier in contact kwam met een vreemd object - Gebruik de maaier niet tenzij u er zeker van

- bent dat de maaier veilig kan werken;
- als de maaier abnormaal begint te trillen. Controleer onmiddellijk. Te grote trillingen kan letsel veroorzaken.

Onderhouden en opbergen

1. Voorzichtig: Raak een draaiend blad (draaiende bladen) niet aan.
2. Houd alle moeren, bouten en schroeven goed vast om er zeker van te kunnen zijn dat de maaier veilig kan werken.
3. Controleer de grasbak regelmatig op slijtage of schade.
4. Vervang versleten of beschadigde onderdelen voor veiligheid.
5. Gebruik alleen vervangende onderdelen die voor deze machine gespecificeerd zijn.
6. Wees voorzichtig bij het instellen van de grasmaaier zodat uw vingers niet tussen de roterende onderdelen en de vaste onderdelen van de machine geklemd raken.
7. Opslaan op een koele, droge plaats, buiten bereik van kinderen. Niet buiten opslaan.

Waar gebruikt u de GARDENA Powermax 32 E maaier

De GARDENA-maaier is bestemd voor het maaien van gazonnen in en om de tuin.
Gebruik de maaier niet op een helling van meer dan 20°.

Om letsel te voorkomen, mag de maaier niet gebruikt worden voor het knippen van struiken en heggen, voor het snoeien en knippen van klimplanten of van gras op daken of in plantenbakken. Ook mag de maaier niet gebruikt worden voor het kleinsnijden van takken en twijgen of voor het vlak maken van oneffenheden in de grond.

Montage-instructies

- Het pakket met losse onderdelen is verpakt onder de behuizing.

Montage van de onderste duwboom aan de behuizing

1. Plaats de bout (A2) door het gat in de onderste duwboom (A1) tot dat de onderste duwboom in de uitsparing (A3) past.
2. Plaats de sluitring (B1) en de vleugelmoer (B2) op de bout en draai de vleugelmoer vast. **De eerste keer moet u hem waarschijnlijk 20 - 25 slagen draaien om hem helemaal vast te zetten.**
3. Herhaal dit aan de andere kant.

Montage van de bovenste duwboom aan de onderste duwboom.

1. Zorg ervoor dat de bovenste duwboom correct geplaatst wordt met de vergrendelknop aan de bovenkant van het schakelkastje.
2. Zorg ervoor dat de gaten van de bovenste duwboom (C1) en de onderste duwboom (C2) overeenkomen.
3. Plaats de schroef (C3), sluitring (C4) en vleugelmoer (C5). Draai de vleugelmoer vast.

4. Herhaal dit aan de andere kant.
5. Bevestig de kabel aan de duwboom met behulp van de meegeleverde klemmen. Zorg ervoor dat de kabel niet klem komt te zitten tussen de onderste en bovenste duwboom.

Montage grasvangbak.

1. Schuif de tong van de grasvangbak in de openingen in de onderkant van de grasvangbak en klik hem vast op zijn plaats (D).
2. Druk het handvat van de grasvangbak in de openingen in de bovenkant van de grasvangbak en klik hem vast op zijn plaats. (E)
3. Begin aan de achterkant van de grasvangbak, plaats de bovenkant van de grasvangbak in de onderkant van de grasvangbak door de clipjes (F1) boven elkaar te plaatsen. Zorg ervoor dat alle clipjes correct geplaatst zijn (F2) voordat u ze op hun plaats klikt.
4. Klik de twee helften aan elkaar vast en zorg ervoor dat alle clipjes stevig vast zitten.

Grasvangbak

De gemonteerde grasvangbak aan de grasmaaier bevestigen.

1. Til de veiligheidsklep op (G1)
2. Zorg ervoor dat de uitwerpingen schoon is en dat er niets in is achtergebleven (G2).
3. Plaats de volledig gemonteerde grasvangbak op de twee lokatiepunten (G3) aan de achterkant van de behuizing volgens **tekening H**.
4. Plaats de veiligheidsklep boven op de grasvangbak. Zorg ervoor dat de grasvangbak goed op zijn plaats zit. Zorg ervoor dat het gras box goed is gelegen.

- **BELANGRIJK! NA MONTAGE MAG ER GEEN RUIMTE ZITTEN TUSSEN DE VEILIGHEIDSKLEP EN DE GRASVANGBAK.**

- Het verwijderen gaat volgens de omgekeerde procedure.
- Voor grotere gazonnen waar het gras niet opgevangen hoeft te worden, kunt u de grasmaaier gebruiken zonder de grasvangbak. Zorg ervoor dat de veiligheidsklep volledig gesloten is. Het ontwerp van de veiligheidsklep is zo dat het afgemaaid gras naar beneden toe achter de machine terechtkomt.

Instelling maaihoogte

- De maaihoogte kan worden ingesteld door de wielen naar boven of beneden te bewegen met de hoogte-instellingshendel (J1)
- Dit product heeft vijf maaihoogtes (20 - 60 mm).

- **LET OP**
Voor de meeste gazonnen wordt een gemiddelde hoogte aanbevolen. Als u te kort maait, heeft de kwaliteit van uw gazon daaronder te lijden en wordt het gras minder goed opgevangen.

Starten en stoppen

Uw grasmaaier starten

1. Bevestig de verlengkabel aan de achterkant van het schakelkastje. **(K)**
2. Leg een lus in de kabel en druk de lus door de opening. **(L)**
3. Om hem vast te zetten, legt u de lus over de haak en trekt u de kabel terug door de opening **(M)**.
4. Steek de stekker in het stopcontact en zet de maaier aan.

Het schakelkastje heeft een vergrendelknop (N1) waarmee u voorkomt dat u per ongeluk start.

5. Druk de vergrendelknop **(N1)** op het schakelkastje in en houdt hem ingedrukt. Trek dan één van de start/stophendels naar de bovenste duwboom toe **(P)**.

6. Blijf de start/stophendel naar de bovenste duwboom trekken en laat de vergrendelknop **(Q)** los.

- **LET OP - Er zijn twee start/stophendels. Beide kunnen gebruikt worden om de grasmaaier te starten.**
- **BELANGRIJK - Gebruik de start/stophendels niet afwisselend**

Uw grasmaaier stoppen

1. Laat de start/stophendel langzaam los.

Maaitips

1. Begin te maaien aan de rand van het gazon die zich het dichtst bij het stopcontact bevindt, zodat de kabel over het reeds gemaaide deel van het gazon ligt.
2. Maai twee keer per week tijdens het groeiseizoen. Het in één keer afmaaien van meer dan een derde van de lengte van het gras is schadelijk voor het gazon.

Overbelast uw maaier niet

Wanneer u lang, dik gras maait, kan de snelheid van de motor minder worden. In dat geval hoort u een verandering in het geluid van de motor. Als de snelheid van de motor minder wordt, kunt u uw grasmaaier overbelasten, waardoor schade kan ontstaan. Wanneer u lang, dik gras maait, kunt u de eerste snee maaien met een hogere maaiahogte. Dit helpt om de belasting te verminderen. Raadpleeg hiervoor Instelling maaiahogte.

Veiligheidsschakelaar

De motor is beveiligd met een veiligheidsschakelaar, die wordt geactiveerd wanneer het mes vastloopt of de motor overbelast wordt. Wanneer dit gebeurt, moet u stoppen met maaien en de stekker uit het stopcontact halen. De veiligheidsschakelaar kan alleen worden

gereset wanneer u de start/stop-hendel hebt losgelaten. Verwijder het obstakel en wacht een paar minuten totdat de veiligheidsschakelaar is gereset, pas dan mag u verdergaan met maaien.

Onderhoud van uw grasmaaier

Schoonmaken

- **DRAAG HANDSCHOENEN**
- **BELANGRIJK:-** Het is zeer belangrijk dat u uw grasmaaier schoon houdt. Grasresten die blijven zitten in één van de luchtinlaten of onder de behuizing kunnen tot brandgevaar leiden.
 1. Verwijder het gras onder de behuizing met een borstel. **(R1)**
 2. Gebruik een zachte borstel - verwijder de grasresten uit alle luchtinlaten **(R2)**, de uitwerpopening **(R3)** en de grasvangbak **(R4)**.
 3. Veeg de buitenkant van uw grasmaaier met een droge doek schoon **(R5)**.
- **BELANGRIJK-** Gebruik nooit water om uw grasmaaier schoon te maken. Maak de maaier niet schoon met

chemische middelen, inclusief benzine, of met oplosmiddelen. Sommige middelen kunnen belangrijke kunststof onderdelen vernielen.

Uw grasmaaier opbergen:

- Maak de vleugelmoeren los zodat de duwbomen over het product heengevouwen kunnen worden **(S)**.
- Berg de grasmaaier op in een droge ruimte waar hij niet beschadigd kan raken

Aan het einde van het maaiseizoen

1. Vervang zonnodig bouten, moeren of schroeven.
2. Maak uw grasmaaier grondig schoon.
3. Zorg ervoor dat de elektrische kabel correct wordt opgeborgen, om beschadiging te voorkomen.

Tips voor het oplossen van storingen

De grasmaaier doet het niet

1. Heeft u de juiste startprocedure gevolgd? Raadpleeg 'Uw grasmaaier starten'
2. Is de elektriciteit ingeschakeld?
3. Controleer de zekering in de stekker, indien doorgebrand eventueel vervangen.
4. Blijft de zekering doorbranden?
Koppel het apparaat onmiddellijk los van de stroomvoeding en raadpleeg het GARDENA Service Centre.

Gras wordt slecht verzameld

1. Haal de maaier van de stroom af.
2. Maak de buitenkant van de luchtinlaten, uitwerpopening en de onderkant van de behuizing schoon.
3. Stel een hogere maaiahogte in. Raadpleeg hiervoor Instelling maaiahogte.
4. Als het probleem hiermee niet is opgelost:
Koppel het apparaat onmiddellijk los van de stroomvoeding en raadpleeg het GARDENA Service Centre.

Maaier vibreert sterk

1. Haal de maaier van de stroom af.
2. Controleer of het blad juist is gemonteerd.
3. Als het blad beschadigd of versleten is, moet u het vervangen door een nieuw blad.
4. Als het probleem hiermee niet is opgelost:
Koppel het apparaat onmiddellijk los van de stroomvoeding en raadpleeg het GARDENA Service Centre.

Grasmaaier is moeilijk te duwen

1. Haal de maaier van de stroom af.
2. In lang gras of op oneffen grond moet de maaiahogte hoger ingesteld worden. Raadpleeg hiervoor Instelling maaiahogte.
3. Controleer of de wielen onbelemmerd kunnen draaien.
4. Als het probleem blijft bestaan:
Koppel het apparaat onmiddellijk los van de stroomvoeding en raadpleeg het GARDENA Service Centre.

Informatie met betrekking tot het milieu

- * Milieubewuste overwegingen dienen mee te spelen bij het weggooiën van een product aan het einde van de levensduur.
- * Indien nodig, kunt u contact opnemen met de gemeentelijke autoriteit voor informatie over de verwerking.

Het symbool  op het product of de verpakking betekent dat dit product niet mag worden behandeld als gewoon huishoudelijk afval, maar in plaats daarvan moet worden

ingeleverd bij het punt voor recycling van elektrische en elektronische apparatuur. Door dit product correct te verwijderen helpt u om de negatieve gevolgen die een verkeerde verwerking van dit product kan hebben voor het milieu en de gezondheid te voorkomen. Voor verdere informatie over recycling van dit product kunt u contact opnemen met uw gemeente, de relevante dienst voor de verwerking van huishoudelijk afval of de winkel waar u het product hebt gekocht.

Garantie /Service

GARDENA geeft op dit product 2 jaar garantie (vanaf de aankoopdatum). Deze garantie heeft betrekking op alle wezenlijke defecten aan het toestel, die aanwijsbaar op materiaal- of fabricagefouten berusten.

Garantie vindt plaats door de levering van een vervangend apparaat of door de gratis reparatie van het apparaat indien aan de volgende voorwaarden is voldaan:

- Het apparaat werd vakkundig en volgens de adviezen in de gebruiksaanwijzing behandeld.
- Noch de koper, noch een onbevoegde derde persoon heeft getracht het apparaat te repareren.

Het aan slijtage onderhevige mes is van de garantie uitgesloten.

Deze garantie van de producent heeft geen betrekking op de ten aanzien van de dealer/verkoper bestaande aansprakelijkheid.

Als u een storing constateert aan uw Powermax 32 E Grasmaaier, stuurt u het defecte apparaat samen met de kassabon en een beschrijving van de storing gefrankeerd op naar één van de GARDENA servicecentra die op de achterzijde van deze gebruikshandleiding vermeld staan.

Aanbevolen service

- **Het product is voorzien van een uniek zilveren productkeurmerk.**
- **U wordt ten zeerste aangeraden uw product ten minste elke twaalf maanden een service-beurt te geven.**

EU CONFORMITEITSVERKLARING

Ondergetekende, Husqvarna AB, S-561 82, Huskvarna, Sweden, bevestigt hierbij dat hieronder genoemde apparaten in de door ons in de handel gebrachte uitvoering voldoen aan de eis van, en in overeenstemming zijn met de EU-richtlijnen, de EU-veiligheidsstandaarden en de voor het product specifieke standaarden. Bij een niet met ons afgestemde verandering aan de apparaten verliest deze verklaring haar geldigheid.

Benaming..... **Lawnmower = Grasmaaier**
Typebenaming(en)..... **32 E**
Jaar van de CE-aanduiding..... **2008**

EU-richtlijnen:
2006/42/EC, 2004/108/EC, 2000/14/EC, 2011/65/EU
Geharmoniseerd EN:
EN60335-1, EN60335-2-77, EN836, EN ISO 12100-1, EN ISO 12100-2

Met werkgebied gerelateerd emissiekenmerk: Niveau L_{pA} voldoet aan EN836 in de tabel.

Trillingen: Waarde a_{whw} voldoet aan EN836 in de tabel.

De geluidsniveaubaarden L_{WA} voldoen aan 2000/14/EC in de tabel.

Controleprocedure conformiteit..... Annex VI
Erkend lichaam..... Intertek, Cleeve Road
Leatherhead, Surrey
KT22 7SB, England

Newton Aycliffe 16/01/2013
M. Bowden
Wereldwijd directeur O&O - Meeloop
Houder van technische documentatie



Type	32 E
Maai breedte (cm)	32
Toerental maaier (rpm)	3.400
Vermogen (kW)	1.2
Gemeten geluidsvermogen L _{WA} (dB(A))	93
Gegarandeerd geluidsvermogen L _{WA} (dB(A))	96
Geluidsdruk L _{pA} (dB(A))	80.2
Onzekerheid K _{pA} (dB(A))	2.5
Hand-armtrillingen a _{whw} (m/s ²)	3.36
Onzekerheid K _{ahw} (m/s ²)	1.5
Gewicht (Kg)	8.1

S akerhetsf oreskrifter



Om du inte anv ander din maskin p  r tt s tt kan den vara farlig! Din maskin kan orsaka allvarlig skada p  anv andaren och andra. Du m ste f lja varningarna och s kerhetsinstruktionerna f r att vara s ker p  att du anv nder din maskin p  ett s  s kert och effektivt s tt som m jligt. Operat ren  r ansvarig f r att f lja varningarna och s kerhetsinstruktionerna i denna handbok och maskinen.

F rklaring av symbolerna p  din maskin



Varning



L s anv andarinstruktionerna noggrannt s  att Du  r s ker p  att Du f rst r alla kontrollorgan och vad de  r f r.



Se alltid till att gr sklipparen vilar p  marken n r den arbetar. Om gr sklipparen lutas eller lyfts kan stenar slungas ut.



Se till att  vriga personer h ller sig p  avst nd. Anv nd inte gr sklipparen n r andra personer, speciellt barn, befinner sig i det område som ska klippas.



St ng av! Bryt str mmen f re justering eller reng ring eller om kabeln  r snodd eller skadats. Se till att kabeln h lls p  beh rigt avst nd fr n kniven.



Var f rsiktig s  att inte t r eller fingrar klipps av. Placera inte h nder eller f tter i n rheten av en roterande kniv.



STOP

Kniven forts tter att rotera efter att maskinen har st ngts av. V nta tills samtliga maskinkomponenter har stannat helt innan du vidr r dem.



Klipp inte gr set eller l mna gr sklipparen utomhus om det regnar.



H ll sladden borta fr n klingan.

Generellt

1. Denna produkt  r inte  mndad f r personer (inkluderat barn) med begr nsade fysiska, sensoriska eller mentala kapaciteter, eller som saknar erfarenhet och kunskap, om de  r  versedda eller instruerats i anledning med anv ndandet av produkten av en person ansvarig f r deras s kerhet. Av s kerhetssk l ska barn under 16  r och personer som inte har l st denna bruksanvisning inte anv nda denna produkt.
2. L t aldrig barn eller personer ovana med dessa instruktioner anv nda maskinen.
3. Sluta anv nda maskinen d  personer, speciellt barn, eller djur  r i n rheten.
4. Anv nd gr sklipparen enbart p  det s tt och f r de syften som beskrivs i denna bruksanvisning.
5. Anv nd aldrig gr sklipparen n r du  r tr tt, sjuk eller  r p verkad av alkohol, droger eller medicin.
6. Anv andaren ansvarar f r olyckor eller annat som intr ffar p  person eller egendom.
7. L s anv andarinstruktionerna noggrannt s  att Du  r s ker p  att Du f rst r alla kontrollorgan och vad de  r f r.

Elektriskt

1. Vi rekommenderar att du anv nder en reststr msanordning med en utl sningsstr m som inte  r st rre  n 30 mA.  ven med en reststr msanordning monterad kan vi inte garantera 100% skydd och s kra arbetsmetoder skall alltid anv ndas. Kontrollera din reststr msanordning varje g ng du anv nder den.
2. Innan anv ndning, kolla s  att sladden inte visar tecken p  skada eller  ldrande. Om sladden  r defekt, ta produkten till ett auktoriserat

- servicecenter och f  sladden utbytt.
3. Anv nd inte gr sklipparen om de elektriska kablarna  r skadade eller n tta.
4. Bryt str mmen omedelbart om kabeln eller dess isolering skadas. Vidr r inte den elkabeln innan v ggkontakten dras ut. Reparera inte en skadad kabel. Byt ut den mot en ny.
5. Din f rl ngningskabel m ste vara helt utrullad. En lindad kabel kan  verhettas och g ra att din gr sklippare arbetar mindre effektivt.
6. Se till att kabeln h lls p  beh rigt avst nd fr n din gr sklippare. Arbeta alltid i riktning bort fr n str mk llan och f r gr sklipparen fram och tillbaka, aldrig i cirklar.
7. Linda inte kabeln runt vassa f rem l.
8. St ng alltid av huvudstr mbrytaren innan du drar ut n gon kontakt, kabelf rbindning eller f rl ngningskabel.
9. St ng av gr sklipparen, dra ur v ggkontakten och se till att elkabeln inte  r skadad innan du rullar ihop den f r f rvaring. Reparera inte en skadad kabel. Byt ut den mot en ny.
10. Se alltid till att kabeln rullas ihop p  avsett vis och inte snor sig.
11. B r aldrig enheten i kabeln
12. Dra aldrig i sladden f r att dra ut stickkontakten.
13. Anv nd bara n tsr m enligt m rkl ten.
14. V ra produkter  r dubbelisolerade enligt EN60335. En jordledning f r under inga omst ndigheter kopplas till n gon del av denna produkt.

Kablar

Om f rl ngningsladdar anv nds, m ste dessa vara f renliga med minimumv rnsnittet i tabellen nedan:

Sp�nning	Sladdl�ngd	Tv�rsnitt
220-240V/ 50Hz	upp till 20 m	1,5 mm ²
220-240V/ 50Hz	20 - 50 m	2,5 mm ²

1. Elkablar och f rl ngningar finns att k pa fr n din lokala auktoriserade serviceverkstad f r Husqvarna utomhusprodukter.
2. Anv nd endast f rl ngningsladdar specifikt utformade f r utomhusanv ndande och som  r f renliga med en av de f ljande specifikationerna: Vanlig gummi (60245 IEC 53), Vanlig PVC (60227 IEC 53) eller Vanlig PCP (60245 IEC 57)
3. Om sladden  r skadad m ste den bytas ut av tillverkaren, dess serviceombud eller liknande kvalificerade personer, f r att undvika fara.

F rberedelser

1. Anv nd alltid kraftiga skor och l ngbyxor n r du anv nder din gr sklippare. Anv nd inte utrustningen n r du  r barfota eller har  ppna sandaler.
2. Se till att gr smattan  r fri fr n kvistar, stenar, ben, kablar och annat skr p. Dessa riskerar annars att kastas iv g av det roterande kniven.
3. Innan maskinen anv nds och efter varje g ng den utsats f r h rd st t, kontrollera att det inte finns slitage eller skador och reparera om s  beh vs.
4. Byt ut n tta eller skadade kniv och tillh rande fests ttningsanordningar i par f r att bibeh lla full balans.

Anv ndning

1. Anv nd gr sklipparen enbart i dagsljus eller fullgott artificiellt ljus.
2. Undvik om m jligt att anv nda gr sklipparen p  v tt gr s.
3. P  sluttande underlag  r det speciellt viktigt att du st r stadigt och b r h lks kra skor. Klipp inte i

Säkerhetsföreskrifter

- överdrivet branta backar.
- 4. Klipp alltid utmed sluttningar, aldrig upp och ner.
- 5. Var speciellt försiktig när du byter riktning på sluttande underlag. Gå alltid, spring aldrig.
- 6. Se till att du alltid står säkert och stadigt medan du arbetar, speciellt där det lutar. Använd inte gräsklipparen nära pooler eller trädgårdsdammar.
- 7. Gå inte bakåt när du klipper. Tänk på fallrisken.
- 8. Klipp aldrig gräset genom att dra gräsklipparen mot dig.
- 9. Stäng av gräsklipparen innan du drar den över andra ytor än gräs.
- 10. Använd aldrig gräsklipparen om skydden är skadade eller borttagna.
- 11. Sätt på motorn i enlighet med instruktionerna och med fötterna borta från klingan.
- 12. Luta inte gräsklipparen när motorn är igång.
- 13. Placera inte händer eller fötter nära eller under roterande delar.
- 14. Plocka aldrig upp eller bär en gräsklippare när den arbetar eller fortfarande är kopplad till ett vägguttag.
- 15. Bryt strömmen:
 - innan du lämnar gräsklipparen utan tillsyn under en längre tid,
 - innan du rensar bort en tilltäppning,

- innan du undersöker, rengör eller utför underhållsarbeten på gräsklipparen,
- om du stöter mot ett objekt. Använd inte din gräsklippare tills du är säker på att gräsklipparen är säker att använda,
- om gräsklipparen vibrerar på ett onormalt sätt. Undersök omedelbart. Stora vibrationer kan förorsaka skador.

Underhåll och förvaring

1. Faral Vidrör inte roterande klinga(klingor)
2. Håll gräsklipparen i ett arbets säkert skick genom att kontrollera att samtliga muttrar, bultar och skruvar är åtdragna.
3. Kontrollera regelbundet gräsuppsamlaren för slitage eller skador.
4. Byt ut nötta eller skadade maskindelar.
5. Använd endast reservdelar specificerade för denna maskin.
6. Var försiktig vid justering av gräsklipparen så att du inte fastnar med fingrarna mellan de rörliga kniven och maskinens fasta delar.
7. Förvara på en sval och torr plats utom räckhåll för barn. Förvara inte utomhus.

Vart du kan använda din GARDENA Powermax 32 E gräsklippare

GARDENA-gräsklipparen är utformad för klippning av gräsmattor i och runt trädgården. Använd inte gräsklipparen på sluttningar som sluttar mer än 20°.

För att förhindra skada får gräsklipparen inte användas för trimning av snår, häckar, buskar, för beskärning och klippning av klättenväxter eller gräs på tak eller i balkonglådor. Gräsklipparen får inte heller användas för upphuggning av grenar, kvistar eller för utjämning av ojämnheter i jorden.

Monteringsinstruktioner

- **Paketet med de lösa delarna sitter fast under däckets. Montering av lägre handtagen på däck**
- 1. Placera bulten (A2) genom hålet i det lägre handtaget (A1) tills det lägre handtaget passer in i försänkningen (A3)
- 2. Placera brickan (B1) och vingmuttern (B2) på bulten och skruva till vingmuttern. **Det kan ta 20 – 25 varv för att till fullo skruva till vid första monteringen.**
- 3. Upprepa på andra sidan.
- **Montering av övre handtag på lägre handtaget.**
- 1. Se till att det övre handtaget är korrekt placerat med låsknappen och kopplingsdosan längst upp.
- 2. Se till att det övre handtaget (C1) och det lägre handtaget (C2) är korrekt inriktade.
- 3. Passa in skruven (C3), brickan (C4) och vingmuttern (C5). Skruva till vingmuttern.

4. Upprepa på andra sidan.
5. Passa in sladden handtagen med de medföljande clipsen. Se till att sladden inte fastnar mellan de övre och de undre handtagen.

Montering av gräslådan

1. För gräslådans tunga in i öppningarna på gräslådans undre del tills den säkert klickar på plats (D)
2. Tryck gräslådans handtag in i öppningarna på gräslådans övre del tills det säkert klickar på plats. (E)
3. Med början bak på gräslådan, placera gräslådans övre del i gräslådans lägre del genom att rikta in clipsen (F1). Se till att alla clips sitter där de ska (F2) innan du klickar dem på plats.
4. Kläm ihop de två halvorna, se till att alla clipsen är säkert anslutna.

Gräslåda

Passa in fullt monterad gräslåda på gräsklipparen.

1. Lyft säkerhetsflappen (G1)
2. Se till att utloppsrean är ren och fri från material (G2)
3. Placera den fullt monterade gräslådan på de 2 placeringspunkterna (G3) längst bak på däckets såsom illustrerat i bilden. H
4. Placera säkerhetsflappen ovanpå gräslådan. Se till att gräslådan sitter fast ordentligt.

- **VIKTIGT! EFTER PLACERING, SE TILL ATT INGA GLIPOR KVARSTÅR MELLAN SÄKERHETSFLAPPEN OCH GRÄSLÅDAN.**
- Avlägsnande är den motsatta proceduren.
- För större gräsområden där gräsuppsamling inte krävs kan du använda din gräsklippare utan gräslådan. Se till att säkerhetsflappen är fullständigt stängd. Designen av säkerhetsflappen låter klippt gräs släppas ut nedåt bakom maskinen.

Klipphöjdsjustering

- Klipphöjden justeras genom att lyfta eller sänka hjulen med hjälp av höjjusteringsspaken (J1)
- Det finns fem klipphöjder på denna produkt (20 - 60 mm).

- **OBS!** En medium klipphöjd rekommenderas för de flesta gräsmattor. Kvaliteten på din gräsmatta kommer att lida och uppsamlingen blir sämre om du klipper för lågt.

Starta och stanna

Att starta din gräsklippare

1. Fäst förlängningssladden på baksidan av kopplingsdosan. **(K)**
2. Forma en ögla i sladden och för den genom öppningen. **(L)**
3. För att säkerställa, placera öglan över kroken och dra sladden tillbaka genom öppningen. **(M)**
4. För att kontakten till eluttaget och sätt på. **Kopplingsdosan har en lås-av-knapp (N1) för att förhindra oavsiktlig start.**

5. Tryck in och håll lås-av-knappen **(N1)** intryckt på kopplingsdosan, krama sedan start/stopp-spakarna mot det övre handtaget **(P)**.
 6. Fortsätt att krama start/stopp-spaken mot det övre handtaget och släpp lås-av-knappen **(Q)**.
- **OBS!** Det finns två start/stopp-spakar. Vilken som kan användas för att starta gräsklipparen.
 - **VIKTIGT!** Använd inte start/stop-spakarna periodvis.
- För att stoppa din gräsklippare**
1. Släpp trycket på start/stopp spaken.

Hur man klipper

1. Börja klippa längs med kanten av gräsmattan närmast eluttaget så att kabeln ligger på gräsmattan som du redan har klippt.
2. Klipp gräset två gånger i veckan under den period då gräset växer. Gräsmattan tar skada om mer än en tredjedel av längden klippes med en gång.

Överbelasta inte gräsklipparen

Att klippa högt tjockt gräs kan få motorhastigheten att gå ner, och du kommer att höra en ändring i motorljudet. Om motorhastigheten går ner kan du överbelasta din gräsklippare, vilket kan orsaka skada. Vid klippning i högt tjockt gräs kommer en första klippning med klipphöjden satt högre att hjälpa till att reducera belastningen. Se Klipphöjdsjustering.

Säkerhetsbrytare

Motorn skyddas av en säkerhetsbrytare som aktiveras då kniven fastnar eller om motorn överladdas. När detta sker, stanna och dra ur elkraften. Säkerhetsbrytaren återställer sig endast då start/stopp-handtaget släppts.

Rensa bort eventuella hinder och vänta ett par minuter på att säkerhetsbrytaren ska återställa sig och fortsätt att klippa gräset.

Underhåll av din gräsklippare

Rengöring

- **ANVÄND HANDSKAR**
 - **VIKTIGT!** Det är mycket viktigt att hålla din gräsklippare ren. Gräsklipp som lämnas kvar i något av luftintagen eller under däckets skulle kunna bli en potentiell brandfara.
1. Avlägsna gräs från däckets undersida med en borste. **(R1)**
 2. Med hjälp av en mjuk borste – Avlägsna gräsklipp från alla luftintag **(R2)**, utloppsrännan **(R3)** och gräslådan **(R4)**.
 3. Torka din gräsklippares yta med en torr trasa **(R5)**.
- **VIKTIGT!** Använd aldrig vatten för rengöring av din gräsklippare. Rengör inte med kemikalier, inkluderat

bensin, eller lösningsmedel – vissa kan förstöra kritiska plastdelar.

Förvaring av din gräsklippare:

- Lös gör vingmuttrarna för att kunna vika handtagen över produkten **a**.
- Förvara på en torr plats där gräsklipparen är skyddad från skada.

Vid gräsklippningssäsongens slut

1. Byt ut bultar, muttrar och skruvar vid behov.
2. Rengör din gräsklippare noga.
3. Se till att elsladden förvaras korrekt för att förhindra skada.

Felsökningstips

Fungerar inte

1. Har den korrekta startprocessen följts? Se 'Att starta din gräsklippare'
2. Är elen på?
3. Kolla kontaktens säkring, om trasig, byt ut.
4. Forstätter säkringen att gå?
Koppla omedelbart bort gräsklipparen från elnätet och vänd dig till ditt GARDENA Service Centre.

Dålig gräsupsamling

1. Koppla ur från elnätet.
2. Rengör utsidan på luftintagen, utloppsrännan och undersidan av däckets.
3. Höj till en högre klipphöjd. Se klipphöjdsjustering.
4. Om dålig uppsamling kvarstår:
Koppla omedelbart bort gräsklipparen från elnätet och vänd dig till ditt GARDENA Service Centre.

Överdriven vibration

1. Koppla ur från elnätet.
 2. Kolla om kniven sitter som den ska?
 3. Om kniven är skadad eller sliten, byt ut med en ny.
 4. Om vibration kvarstår:
Koppla omedelbart bort gräsklipparen från elnätet och vänd dig till ditt GARDENA Service Centre.
- Gräsklipparen blir tung att skjuta**
1. Koppla ur från elnätet.
 2. I högt gräs eller på ojämn mark, bör klipphöjden höjas till en högre position. Se klipphöjdsjustering.
 3. Kontrollera att hjulen kan rotera fritt.
 4. Om problem kvarstår:
Koppla omedelbart bort gräsklipparen från elnätet och vänd dig till ditt GARDENA Service Centre.

Miljöinformation

- Man måste ta hänsyn till miljön när man gör sig av med en produkt som ej längre är användbar.
- Om är nödvändigt, kontakta Din lokala myndighet för information om hur Du skall göra dig av med produkten.

Symbolen  på produkten eller dess förpackning indikerar att denna produkt ej kan hanteras som hushållsavfall. Den skall istället överlämnas till

passande återvinningsstation för återvinning av elektrisk och elektronisk utrustning. Genom att se till att denna produkt omhändertas ordentligt kan du hjälpa till att motverka potentiella negativa konsekvenser på miljö och människor, vilka annars kan orsakas genom oriktig avfallshandling av denna produkt. För mer detaljerad information om återvinning av denna produkt, kontakta din kommun, din hushållsavfallsservice eller affären där du köpte produkten.

Garanti / service

GARDENA garanterar denna produkt under 2 år (med början från inköpsdatumet). Denna garanti täcker alla allvarliga defekter hos enheten som kan visas vara på grund av material eller tillverkningsfel.

Under garantin kommer vi antingen att byta enheten eller reparera den utan kostnad om de följande förhållandena föreligger:

- Enheten måste ha hanterats korrekt och i enlighet med bruksanvisningen.
- Varken köparen eller en icke auktoriserad tredje part har försökt reparera enheten.

Kniven är en nötningsdel och täcks inte av garantin. Denna tillverkarens garanti påverkar inte användarens existerande garantikrav gentemot fackhandlaren/säljaren.

Om ett fel uppstår med din Powermax 32 E gräsklippare, returnera den felaktiga enheten tillsammans med en kopia på kvittot och en beskrivning av felet, med betalt porto till ett av GARDENA servicecentren listade på baksidan av dessa instruktioner.

Serviceinformation

- **Din produkt är unikt identifierad med en silverfärgad märkplåt.**
- **Vi rekommenderar på det allvarligaste att Du lämnar in Din maskin för service minst en gång per år.**

EU FÖRSÄKRAN OM ÖVERENSSTÄMMELSE

Undertecknade Husqvarna AB, S-561 82, Huskvarna, Sweden, härmed intygar att, vid frakt från fabriken, enheten indikerad nedan är i förenlighet med de harmoniserade EU-riktlinjerna, EU säkerhetsstandard och produktspecifikationer. Detta intyg gäller inte längre om enheten modifieras utan värt godkännande.

Beteckning.....**Lawnmower = Gräsklippare**
Beteckning av typ(er).....**32 E**
CE-märkningsår.....**2008**

EU-direktiv:

2006/42/EC, 2004/108/EC, 2000/14/EC, 2011/65/EU

Harmoniserad EN:

EN60335-1, EN60335-2-77, EN836, EN ISO 12100-1, EN ISO 12100-2

Arbetsområdesrelaterade emissionskarakteristiska Nivå L_{pA} enligt EN836 givet i tabellen.

Vibrationsvärde a_{vhw} enligt EN836 givet i tabellen.

Bullernivå L_{WA} värden enligt 2000/14/EC givet i tabellen.

Konformitetsvärderingsprocedur..... Annex VI

Underlettat organ..... Intertek, Cleeve Road
Leatherhead, Surrey
KT22 7SB, England

Newton Aycliffe 16/01/2013

M. Bowden

Global R&D Director - Gå bakom

Hållare för tekniska dokument.



Typ	32 E
Klippbredd (cm)	32
Varvtal på klippanordning (rpm)	3.400
Effekt (kW)	1.2
Uppmätt ljudeffekt L_{WA} (dB(A))	93
Garanterad ljudeffekt L_{WA} (dB(A))	96
Ljudtryck L_{pA} (dB(A))	80.2
Osäkerhet K_{pA} (dB(A))	2.5
Hand- / armvibration a_{vhw} (m/s^2)	3.36
Oviss K_{ahw} (m/s^2)	1.5
Vikt. (Kg)	8.1

Sikkerhedsregler



Hvis produktet anvendes forkert, kan det være farligt. Produktet kan forårsage alvorlige skader på brugeren og andre. Advarsler og sikkerhedsanvisninger skal overholdes for at sikre sikkerhed og effektivitet ved brug af produktet. Brugeren har ansvaret for at overholde advarsler og sikkerhedsanvisninger i denne manual og på produktet.

Forklaring af symboler på produktet



Advarsel



Læs brugsvejledningen omhyggeligt, så De lærer betjeningsgrebene og deres funktioner at kende.



Hold altid plæneklipperen fladt på jorden når du klipper græs. Hvis plæneklipperen holdes skråt eller løftes op, kan små sten blive slynget ud fra klipperen.



Bed omkringstående om at holde sig på afstand. Plæneklipperen må ikke anvendes, hvis der befinder sig andre personer især børn og kæledyr på området, der skal klippes.



Sluk for plæneklipperen! Tag stikket ud af kontakten for der foretages justeringer og rengøring, eller hvis kablet er blevet viklet ind i noget eller er beskadiget tær. Hold kablet væk fra kniven.



Stik aldrig tær eller fingre ind under maskinen. Hold hænder og fødder på god afstand af roterende knive.



Kniven fortsætter med at rotere efter, at der er slukket for maskinen. Vent til alle maskinkomponenter er standset helt, før du rører ved dem.



Du må ikke klippe græs mens det regner, eller lade plæneklipperen stå ude i regnvej.



Hold strømkablet væk fra bladet.

Generelt

1. Dette produkt er ikke beregnet til brug af personer (herunder børn) med begrænsede fysiske, sansemæssige eller mentale evner eller mangel på erfaring og viden, medmindre de overvåges eller undervises i brug af produktet af en person med ansvar for deres sikkerhed. Af sikkerhedsmæssige årsager må børn under 16 og folk, der ikke er bekendt med denne brugsvejledning, ikke bruge dette produkt.
2. Lad aldrig børn eller personer, der ikke kender disse instruktioner, bruge maskinen.
3. Stop maskinen hvis der er folk, især børn, eller husdyr i nærheden.
4. Plæneklipperen må kun bruges på den måde og til det formål, der beskrives i denne vejledning.
5. Du må aldrig bruge plæneklipperen, når du er træt, syg eller under indflydelse af alkohol, euforiserende stoffer eller medicin.
6. Brugeren er ansvarlig for uheld eller faresituationer, der involverer andre personer eller deres ejendele.
7. Læs brugsvejledningen omhyggeligt, så De lærer betjeningsgrebene og deres funktioner at kende.

Elektriske dele

1. Brugen af en reststrømhed med en udløserstrøm på maks. 30 mA anbefales. Selvom der er installeret en reststrømhed, kan der ikke garanteres 100% sikkerhed, og sikre arbejdsrutiner skal altid iagttages. Kontrollér din reststrømhed, hver gang du bruger den.
2. Inspecér kablet for tegn på skader eller ældning (skørhed). Hvis kablet er defekt, skal produktet tages til et autoriseret servicecenter for at få kablet udskiftet.
3. Plæneklipperen må ikke bruges, hvis det elektriske

kabel er beskadiget eller slidt.

4. Tag straks stikket ud af stikkontakten hvis kablet bliver skåret over, eller isoleringen beskadiges. Du må ikke berøre det elektriske kabel, før forbindelsen til strømmen er afbrudt. Du må ikke reparere et overskåret eller beskadiget kabel. Hele kablet skal skiftes ud.
5. Din forlængerledning skal være rullet ud, oprullede ledninger kan blive meget varme og således nedsætte din plæneklippers effektivitet.
6. Hold kablet væk fra plæneklipperen, vend altid væk fra stikkontakten når du arbejder, og gå frem og tilbage, arbejd aldrig i cirkler.
7. Du må ikke trække i kablet, når det ligger omkring skarpe genstande.
8. Sluk altid for strømmen ved kontakten før du tager stikket, stikforbindelsen eller forlængerledningen ud.
9. Sluk for strømmen, tag stikket ud af stikkontakten, og undersøg elkablet for skader eller slitage **før** det rulles op til opbevaring. Et beskadiget kabel må ikke repareres, hele kablet skal skiftes ud.
10. Kablet skal altid rulles forsigtigt op, så der ikke opstår knæk.
11. Kablet skal have en dimension på mindst 2 x 1 mm² op til 60 meter.
12. Løft aldrig produktet ved at holde i kablet.
13. Træk aldrig i ledningen for at tage stikket ud.
14. Kontroller at den anvendte strømforsyning er i overensstemmelse med oplysningerne på skiltet med de tekniske specifikationer.
15. Vores produkter er dobbeltisoleret i henhold til EN60335. Der må under ingen omstændigheder laves en jordforbindelse til nogen som helst dele af produktet.

Kabel

Hvis der anvendes forlængelseskabler, skal de overholde de minimale tværsnit, der er anført i nedenstående tabel:

Spænding	Kabel-længde	Tværsnit
220-240V/ 50Hz	op til 20 m	1.5 mm ²
220-240V/ 50Hz	20 - 50 m	2.5 mm ²

1. Netkabler og udvidelser kan fås hos din lokale Husqvarna England Ltd autoriseret serviceværksted.
2. Der må kun anvendes forlængelseskabler, der er specielt beregnet til udendørs brug og som overholder en af de følgende specifikationer: Normal gummi (60245 IEC 53), normal PVC (60227 IEC 53) eller normal PCP (60245 IEC 57)
3. Hvis den korte forbindelsesledning beskadiges, skal den udskiftes af producenten, dennes serviceagent eller lignende kvalificerede personer for at undgå fare.

Forberejdelse

1. Anvend altid kraftigt fodtøj og lange bukser, når du anvender produktet. Man må ikke drive udstyret med bare fødder eller iført åbne sandaler.
2. Sørg for at der ikke ligger grene, sten, kødben, ståltråd og affald på plænen, da det kan blive slynget omkring af plæneklipperens roterende kniv.
3. Før maskinen tages i brug og efter stød, skal der kontrolleres for tegn på slid eller beskadigelse, og der foretages reparation efter behov.
4. Slidte eller beskadigede knive skal skiftes ud sammen med deres beslag sætvis for at bevare balancen.

Brug

1. Brug kun plæneklipperen i dagslys eller kraftigt elektrisk lys.
2. Brug ikke plæneklipperen på vådt græs, hvis det kan undgås.
3. På skråninger skal du være særlig forsigtig, så du ikke mister fodfæste. Brug fodtøj der ikke glider. Slå ikke græsset på stejle skråninger for meget.
4. Klip hen over skråningens overflade, aldrig op og ned.
5. Vær særlig forsigtig, når du ændrer retning på en

Sikkerhedsregler

- skråning. Du skal gå, ikke løbe.
- Sørg for, at du altid står sikkert og stabilt, mens du arbejder, især på skrænter. Græsslåmaskinen må ikke bruges i nærheden af svømme- eller havebassiner.
 - Gå ikke baglæns, når du klipper græs, du kan risikere at falde.
 - Klip ikke græs ved at trække plæneklipperen ind mod dig selv.
 - Sluk for plæneklipperen, før du skubber den hen over andre overflader end græs.
 - Brug aldrig plæneklipperen, hvis skærmene er beskadiget, eller den ikke er monteret.
 - Sluk motoren i henhold til beskrivelsen i brugsanvisningen og med fødderne langt væk fra kniven.
 - Plæneklipperen må ikke hældes på skrå.
 - Placer ikke hænder eller fødder i nærheden af eller under de roterende dele.
 - Du må aldrig løfte eller bære en plæneklipper, mens den kører eller stadig er tilsluttet elnettet.
 - Tag stikket ud af kontakten:
 - før du efterlader plæneklipperen uden opsyn, selv i kort tid,

- før du fjerner en blokering,
- før du checker, rengør eller arbejder på maskinen,
- hvis du rammer en genstand. Brug ikke plæneklipperen igen, før du er sikker på, at den fungerer korrekt og sikkert,
- hvis plæneklipperen begynder at vibrere unormalt. Undersøg øjeblikkeligt årsagen. Voldsomme rystelser kan medføre personskade.

Vedligeholdelse og opbevaring

- Forsigtig: Man må ikke berøre det/de roterende blad(blade)
- Sørg for at alle møtrikker, bolte og skruer er strammet til, så du kan være sikker på, at plæneklipperen er sikker i brug.
- Check ofte græsboxen for slitage eller beskadigelse.
- Skift alle slidte eller beskadigede dele ud af sikkerhedshensyn.
- Brug kun de reservedele, der er angivet til dette produkt.
- Pas på ved justering af plæneklipperen så du ikke får fingrene i klemme mellem den bevægelige kniven og de faste dele på maskinen.
- Skal opbevares på et tørt og køligt sted uden for børns rækkevidde. Må ikke opbevares uendørs.

Hvor kan GARDENA Powermax 32 E græsslåmaskinen bruges

GARDENA græsslåmaskinen er designet til at klippe græs i og omkring haven. Den må ikke bruges på skrænter, der er stejlere end højst 20°.

For at forhindre personskade må græsslåmaskinen ikke bruges til at trimme buske og hække eller til at skære eller beskære klatreplanter eller græs på tage eller i altankasser. Græsslåmaskinen må heller ikke bruges til at klippe grene eller kviste i stykker eller til at udjævne ujævnheder i jorden.

Samvejledning

• **Løsdelspakken er anbragt under huset.**

Montering af det nederste håndtag på huset

- Put bolt (A2) gennem hullet i det nederste håndtag (A1) indtil det nederste håndtag passer ind i indskæringen (A3)
- Put spændskiven (B1) og vingeknoppen (B2) på boltene og spænd vingeknoppen fast. **Ved første montering skal den drejes op til 20-25 gange for at blive spændt ordentligt.**
- Gentag på den modsatte side.

Montering af øverste håndtag på nederste håndtag.

- Sørg for at det øverste håndtag er placeret korrekt med låseknappen på afbryderdåsen øverst.
- Sørg for at det øverste håndtag (C1) og det nederste håndtag (C2) er rettet korrekt ind efter hinanden.
- Monter skruen (C3), spændskive (C4) og vingeknop (C5). Spænd vingeknoppen fast.
- Gentag på den modsatte side.
- Fastgør kablet på håndtagene med de medfølgende

klemmer. Tjek at kablet ikke sidder i klemme mellem det øverste og nederste håndtag.

Montering af græsopsamler

- Før græsopsamlerens tunge ind i rillerne på græsopsamleren, indtil den klikker helt på plads i position (D)
- Tryk græsopsamlerens håndtag ind i rillerne på den øverste del af græsopsamleren, indtil det klikker helt på plads. (E)
- Start i den bagerste del af græsopsamleren og sæt den øverste del af græsopsamleren fast i den nederste del af græsopsamleren ved at rette klemmerne ind efter hinanden (F1). Sørg for at alle klemmer er placeret korrekt (F2), for de klikkes fast i position.
- Klips de to halvdele sammen og tjek at alle klemmer sidder helt fast.

Græsopsamleren

Montering af samlede græsopsamleren på græsslåmaskinen.

- Løft sikkerhedsklappen (G1)
- Sørg for at udkastkanalen er ren og fri for materiale (G2)
- Sæt den samlede græsbox fast på de 2 monteringspunkter (G3) bag på huset, som vist på tegning H
- Sæt sikkerhedsklappen oven på græsopsamleren. Sørg for at græsopsamleren sidder helt fast.

- VIGTIGT! EFTER MONTERING SKAL DET TJEKKES, AT DER IKKE ER NOGEN MELLEMRUM MELLEM SIKKERHEDSKLAPPEN OG GRÆSOPSAMLEREN.**
- Afmontering foretages i den modsatte rækkefølge.
- For større græsområder, hvor græsopsamling ikke er påkrævet, kan græsslåmaskinen bruges med græsopsamleren. Sørg for at klappen er helt lukket. Sikkerhedsklappens design betyder, at det afklippede græs bliver udstødt nedad bag maskinen.

Justering af klippehøjde

- Klippehøjden justeres ved at hæve eller sænke hjulene med højdejusteringsarmen (J1)
- Der er fem klippehøjder på dette produkt. (20 - 60 mm)

- BEMÆRK**
En medium klippehøjde anbefales for de fleste græsplæner. Plænenes og græsopsamlings kvaliteten vil blive forringet, hvis der klippes for lavt.

Start og stop

Sådan startes græsslåmaskinen

1. Tilslut forlængelseskablet til bagsiden af afbryderdåsen (**K**).
 2. Dan en løkke i kablet og skub løkken gennem rillen. (**L**)
 3. Fastgør denne ved at føre løkken over krogen og træk kablet tilbage gennem rillen (**M**).
 4. Sæt stikket i stikkontakten og tænd for denne.
- Afbryderdåsen er udstyret med en låseknop (N1) for at forhindre utilsigtet start.**
5. Tryk låseknappen (**N1**) på afbryderdåsen ned og hold den i denne position, mens en af Start/Stop-armene trykkes mod det øverste håndtag (**P**).

6. Fortsæt med at trykke start/stop-armen mod det øverste håndtag og frigør låseknappen (**Q**).
- **BEMÆRK – Der er to start/stop-arme. De kan begge bruges til at starte græsslåmaskinen.**
 - **VIGTIGT - Start/stop-armene må ikke begge bruges på samme tid**
- Sådan startes græsslåmaskinen**
1. Slip trykket på Start/Stop-armen.

Græsslåning

1. Start med at slå kanten tættest på stikkontakten, så kablet ligger på det område af græsplænen, som du allerede har klippet.
2. Slå græsplænen to gange om ugen i vækstsæsonen, da græsplænen vil lide, hvis mere end en tredjedel af græssets længde klippes på en gang.

Græsslåmaskinen må ikke overbelastes

Hvis der klippes græs, der er langt og tykt, kan det medføre at motorhastigheden falder, hvilket kan høres på motorlyden. Hvis motorhastigheden falder, kan græsslåmaskinen overbelastes, hvilket kan forvolde skade. Når der klippes langt og tykt græs, kan belastningen reduceres ved først at klippe med høj klippehøjde. Se Justering af klippehøjde

Sikkerhedsafbryder

Motoren beskyttes af en sikkerhedsafbryder, som aktiveres, når kniven sidder fast, eller hvis motoren overbelastes.

Stop, og tag stikket ud af stikkontakten, hvis dette skulle opstå. Sikkerhedsafbryderen nulstilles først, når start/stop-grebet udløses. Fjern eventuelle blokeringer og vent nogle få minutter, mens sikkerhedsafbryderen nulstilles, før plæneklipperen tages i brug igen.

Sådan plejes græsslåmaskinen

Rengøring

- **BRUG HANDSKER**
 - **VIGTIGT:-** Det er meget vigtigt, at græsslåmaskinen holdes ren. Græsafklip, der efterlades i luftindtagene eller under huset, kan udgøre en potentiel brandfare.
1. Fjern græsset under huset med en børste. (**R1**)
 2. Brug en blød børste og fjern græsafklip fra alle luftindtag (**R2**), udkastkanalen (**R3**) og græsopsamlere (**R4**).
 3. Tør oversiden af græsslåmaskinen med en tør klud (**R5**).
- **VIGTIGT-** Der må aldrig bruges vand til rengøring af græsslåmaskinen. Den må ikke rengøres med kemikalier, heriblandt benzin, eller opløsningsmidler – nogle af disse kan ødelægge vigtige plastdele.

Sådan opbevares græsslåmaskinen:

- Løsn vingeknopperne, så håndtagene kan foldes ind over produktet (**S**).
- Skal opbevares på et tørt sted, hvor græsslåmaskinen er beskyttet mod beskadigelse.

Ved klippesæsonens afslutning

1. Udskift bolte, møtrikker og skruer som nødvendigt.
2. Rengør græsslåmaskinen grundigt.
3. Sørg for at elkablet opbevares korrekt for at undgå beskadigelse.

Fejlfindingstips

Hvis maskinen ikke starter

1. Bliver den korrekte Startprocedure fulgt? Se 'Sådan startes græsslåmaskinen'
2. Er der tændt for strømmen?
3. Tjek, at der er sikring i stikket, hvis den er sprunget, skal den udskiftes.
4. Bliver sikringen ved med at springe?:
Tag straks stikket ud af stikkontakten og kontakt dit GARDENA Service Center.

Dårlig græsopsamling

1. Tag stikket ud af stikkontakten.
2. Rengør ydersiden af luftindtagene, udkastkanalen og undersiden af huset.
3. Foreg klippehøjden. Se Justering af klippehøjde
4. Hvis dårlig græsopsamling vedvarer:
Tag straks stikket ud af stikkontakten og kontakt dit GARDENA Service Center.

For stor vibration

1. Tag stikket ud af stikkontakten.
 2. Er skærebladet monteret korrekt?
 3. Hvis skærebladet er beskadiget eller slidt, skal det udskiftes med et nyt.
 4. Hvis vibration vedbliver:
Tag straks stikket ud af stikkontakten og kontakt dit GARDENA Service Center.
- Græsslåmaskinen bliver tung at skubbe**
1. Tag stikket ud af stikkontakten.
 2. Ved langt græs eller ujævn overflade skal klippehøjden høves til en højere position. Se Justering af klippehøjde
 3. Tjek at hjulene kan rotere frit.
 4. Hvis problemet vedvarer:
Tag straks stikket ud af stikkontakten og kontakt dit GARDENA Service Center.

Miljømæssige Oplysninger

- Miljøbevidsthed er en vigtig faktor ved bortskaffelse af produkter, der er slidt op.
- Kontakt om nødvendigt Deres lokale myndigheder for at få oplysninger om bortskaffelse.

Symbolet  på produktet eller emballagen angiver, at dette produkt ikke må behandles som almindeligt husholdningsaffald. Det skal i stedet indleveres på en

genbrugsstation, hvor man tager sig af elektrisk og elektronisk udstyr. Når du bortskaffer dette produkt korrekt, er du med til at forhindre den negative indvirkning, der ellers kan være på sundhed og miljø. Du kan få yderligere oplysninger om genbrug af dette produkt ved at kontakte de lokale myndigheder, dit renoveringsselskab eller den butik, hvor produktet er købt.

Garanti / Service

GARDENA giver 2 års garanti på dette produkt (starter fra købsdatoen). Denne garanti dækker alle alvorlige fejl på enheden, som kan påvises at være materiale- eller produktionsfejl.

Under garantien vil vi enten reparere eller erstatte produktet gratis, hvis de følgende betingelser er gældende:

- Enheden skal være håndteret korrekt i overensstemmelse med de krav, der er anført i brugsvejledningen.

- Hver køber eller en ikke-autoriseret tredjepart må have forsøgt at reparere enheden. Bladet er en sliddel og er ikke dækket af garantien. Producentens garanti påvirker ikke brugerens eksisterende garantikrav mod forhandleren/ sælgeren. Hvis der opstår en fejl med din Powermax 32 E græsslåmaskine, bedes du returnere den defekte enhed, sammen med kvitteringen og en beskrivelse af fejlen, frankeret til et af de GARDENA Service Centre, som er anført på bagsiden af denne brugsvejledning.

Anbefalet eftersyn

- Dit produkt har en unik identifikation, der er anført på et sølvfarvet produktteffektmærkat.
- Vi anbefaler stærkt, at produktet efterses mindst én gang om året og oftere.

EU OVERENSSTEMMELSESERKLÆRING

Undertegnede Husqvarna AB, S-561 82, Huskvarna, Sweden, Tyskland, bekræfter hermed, at den nedenfor anførte enhed var i overensstemmelse med de harmoniserede EU-retningslinier, EU-sikkerhedsstandarder samt produktspecifikke, da den forlod vores fabrik. Dette certifikat bliver ugyldigt, hvis enheden modificeres uden vores godkendelse.

Betegnelse.....**Lawnmower = Plæneklipper**
Betegnelsestype(r).....**32 E**
CE-afmærkningsår.....**2008**

EU-direktiver:

2006/42/EC, 2004/108/EC, 2000/14/EC, 2011/65/EU

Harmoniseret EN:

EN60335-1, EN60335-2-77, EN836, EN ISO 12100-1, EN ISO 12100-2

Arbejdsområderelateret emissionskarakteristik Niveau L_{pA} i henhold til EN836 anført i tabellen.

Vibrations- Værdi a_{vhw} i henhold til EN836 anført i tabellen.

Støjniveau L_{WA} -værdier i henhold til 2000/14/EF anført i tabellen.

Procedure for overensstemmelsesvurdering..... Annex VI



Bemyndiget organ..... Intertek, Cleeve Road
Leatherhead, Surrey
KT22 7SB, England

Newton Aycliffe 16/01/2013

M. Bowden

Global R&D Director - Gå bagefter

Indehaver af teknisk dokumentation



Type	32 E
Klippebredde (cm)	32
Klippeenhedens rotationshastighed (rpm)	3.400
Elektricitet (kW)	1.2
Målt støjniveau L_{WA} (dB(A))	93
Garanteret støjniveau L_{WA} (dB(A))	96
Lydtryk L_{pA} (dB(A))	80.2
Usikkerhed K_{pA} (dB(A))	2.5
Hånd-/armvibration a_{vhw} (m/s ²)	3.36
Usikkerhed K_{avhw} (m/s ²)	1.5
Vægt(Kg)	8.1

Sikkerhet



Hvis ditt produkt ikke blir brukt på forsvarlig måte, kan det være farlig! Ditt produkt kan forårsake alvorlig personskade, både på deg selv og andre, og advarslene og sikkerhetsinstruksene må følges for å sikre en rimelig grad av sikkerhet og effektivitet ved bruk av produktet. Det er brukerens ansvar å følge advarslene og sikkerhetsinstruksene i denne brukermanualen og på produktet.

Forklaring av symbolene på produktet



Advarsel



Les bruksanvisningen nøye for å være sikker på at du er kjent med samtlige betjeningsknapper og hvordan de virker.



Hold gressklipperen på bakken, hele tiden, mens du klipper. Hvis gressklipperen tippes eller løftes kan det medføre at steiner slynges ut.



Hold andre unna der du klipper. Ikke klipp mens andre, særlig barn eller dyr, er i nærheten.



Stopp klipperen og ta støpselet ut av stikkkontakten før du justerer, gjør rent eller om kablen har floket seg eller er skadet. Hold kablen unna kniven.



Vær forsiktig så ikke tær eller fingre skades. Hold hender og føtter unna den roterende kniven.



Kniven forsetter å rotere en kort stund etter at maskinen er slått av. Vent til samtlige av maskinens deler har stoppet helt før du berører dem.



Ikke klipp gresset når det regner eller er vått i gresset. Ikke la gressklipperen stå ute når det regner.



Hold strømledningen unna bladet.

Generelt

1. Dette produktet er ikke ment brukt av personer (inkludert barn) med reduserte fysiske, sensoriske eller mentale evner, eller med manglende erfaring og kunnskap, med mindre de er under oppsyn eller har fått instruksjoner angående bruk av produktet av en person som er ansvarlig for deres sikkerhet. Av sikkerhetsgrunner bør barn under 16 år eller personer som ikke har gjort seg kjent med denne bruksanvisningen ikke benytte dette produktet.
2. Du må aldri la barn eller personer som ikke har kjennskap til bruksanvisningen, bruke maskinen.
3. Slutt å bruke maskinen når andre mennesker, spesielt barn eller dyr, er i nærheten.
4. Gressklipperen må kun brukes på den måten og til de oppgaver som står beskrevet i denne bruksanvisningen.
5. Gressklipperen må ikke brukes når du er trett, syk eller påvirket av alkohol eller medisiner.
6. Brukeren er ansvarlig for ulykker eller fare som andre personer eller deres eiendom utsettes for.
7. Les bruksanvisningen nøye for å være sikker på at du er kjent med samtlige betjeningsknapper og hvordan de virker.

Elektrisk

1. Det anbefales at det brukes en reststrømanordning (Residual Current Device – R.C.D.) med en utkoblingsstrøm som ikke overskrider 30mA. Selv med en reststrømanordning installert kan det ikke garanteres 100% sikkerhet, og trygge arbeidsrutiner må følges til enhver tid. Sjekk din reststrømanordning hver gang du bruker den.
2. Du skal undersøke ledningen før den brukes for tegn på skade eller aldring. Hvis ledningen viser seg å være defekt, ta produktet til et autorisert servicesenter for å skifte ut ledningen.

3. Gressklipperen må ikke brukes hvis de elektriske kablene er slitte eller skadet.
4. Hvis kablen er kuttet eller isolasjonen er skadet må den øyeblikkelig kobles fra strømtilførselen. Ikke rør den elektriske kablen før den er koblet fra strømtilførselen. Ikke reparer en kuttet eller skadet kabel, skift den ut med en ny kabel.
5. Hele skjøteledningen skal være viklet ut. Dette for å hindre at den blir overopphetet og at motoren mister effekt
6. Hold kablen unna gressklipperen, arbeid alltid i retning bort fra stikkkontakten. Klipp frem og tilbake, aldri i sirkel.
7. Trekk alltid kablen rundt skarpe gjenstander eller hjørner.
8. Bryt alltid strømtilførselen før støpsler, kabelforbindelser eller skjøteledninger kobles fra.
9. Slå av, ta ut støpselet fra stikkkontakten og kontroller at kablen ikke er skadet eller slitt før den kveiles opp og legges bort. En skadet kabel bør må ikke repareres, bytt den ut med en ny.
10. Kablen skal alltid kveiles omhyggelig opp, unngå floker.
11. Produktet må aldri bæres etter kablen (ledningen).
12. Dra aldri i kablen når du drar ut et støpselet.
13. Må kun kobles til nettspenningen som vises på produktets skilt.
14. Være produkter er dobbeltisolerte i henhold til EN60335. Ikke under noen omstendigheter må jording tilkobles noen del av produktet.

Lednings

Hvis det brukes skjøteledninger, må disse være i overensstemmelse med minimum-tverrsnitt i tabellen nedenfor:

Spennning	Lednings- lengde	Tverr- snitt
220-240V/ 50Hz	opp til 20 m	1.5 mm ²
220-240V/ 50Hz	20 - 50 m	2.5 mm ²

1. Bruk kun skjøteledninger som er spesielt konstruert til bruk utendørs og som oppfyller én av følgende spesifikasjoner: Vanlig gummi (60245 IEC 53), vanlig PVC (60227 IEC 53) eller vanlig PCP (60245 IEC 57)
2. Hvis den korte koblingsledningen er skadet, skal den skiftes ut av produsenten, serviceagenten eller liknende kyndige fagfolk for å unngå en faresituasjon.

Forberedelse

1. Ha alltid solide sko og langbukser på når du bruker maskinen. Utstyret må ikke brukes når du er barbert eller når du har på deg åpne sandaler.
2. Sørg for at det ikke ligger pinner, steiner, ben, ståltråd og avfall på plenen; de kan bli kastet omkring av kniven, dessuten kan vitale deler på klipperen bli skadet. Unngå å kniven støter mot røtter, heller, kansten, grensemærker o.l. Slike sammenstøt kan ødelegge kniv og motor.
3. Før du bruker maskinen, og etter et eventuelt sammenstøt eller kollisjon, kontroller at det ikke finnes tegn på slitasje eller skade og reparer etter som det er nødvendig.
4. Skift ut kniver som er slitt eller skadet, sammen med festeanordningene som hele sett for å beholde balansen.

Bruk

1. Gressklipperen må kun brukes i dagslys eller god kunstig belysning.
2. Prøv å unngå å bruke gressklipperen i vått gress.
3. Vær ekstra påpasselig med fotfestet i bakker og hellinger. Bruk sko som ikke skliir så. Ikke bruk gressklipperen i ekstra bratte hellinger.
4. Klipp på tvers i bakker og hellinger, aldri opp og ned.
5. Utvis ekstrem forsiktighet når du skifter retning i bakker. Du må kun gå, aldri løpe.
6. Forsikre deg om at du alltid tar en sikker og stødig

Sikkerhet

arbeidsstilling, spesielt i skråninger. Gressklipperen må ikke brukes i nærheten av svømmebasseng eller hagedammer.

- Ikke gå baklengs når du klipper, du kan snuble og risikere å få føttene under klipperen.
- Da minst mulig klipperen mot deg når du klipper gresset.
- Slå alltid av gressklipperen før du skyver klipperen over andre underlag enn gress.
- Bruk aldri gressklipperen hvis deksler, skjold eller andre deler mangler eller er skadet.
- Slå på motoren ifølge instruksjonene samtidig som du holder føttene godt unna bladet.
- Ikke vipp gressklipperen mens motoren er i gang.
- Du må ikke plassere hender eller føtter i nærheten av eller under roterende deler.
- Ikke løft eller bær gressklipperen mens den er i gang eller fremdeles er koblet til strømmettet.
- Koble støpselet fra strømforsyningen :
 - før du lar gressklipperen være uten tilsyn, uansett tidsrom;
 - før du fjerner en blokkering;
 - før du kontrollerer, gjør ren eller arbeider på maskinen;
 - hvis du slår borti en gjenstand. Bruk ikke gressklipperen

før du er sikker på at hele gressklipperen er i forsvarlig stand etter sammenstøtet;

- hvis gressklipperen begynner å vibrere unormalt er dette tegn på ubalanse i kniv eller andre roterende deler. Klipperen bør kontrolleres av et serviceverksted før den brukes videre. Overdreven vibrasjon kan føre til skade.

Vedlikehold og oppbevaring

- Forsiktighet: Ikke ta på eller rør roterende blad/er
- Sørg for at alle muttere, bolter og skruer er trukket godt til. Dette for å være sikker på at klipperen er i forsvarlig stand.
- Gresskurven bør kontrolleres ofte for å sjekke at den ikke er slitt eller skadet.
- Skift, ut gressklipperen, ut deler som er slitt eller skadet.
- Bruk kun reservedeler som er spesifisert for dette produktet.
- Vær forsiktig når du justerer gressklipperen slik at fingrene ikke blir sittende fast mellom knivene i bevegelse og de faste delene ved maskinen.
- Skal lagres på et kjølig og tørt sted og oppbevares utilgjengelig for barn. Skal ikke lagres utendørs.

Hvor kan du bruke GARDENA Powermax 32 E gressklipperen

GARDENA gressklipperen er konstruert for å klippe plener i og rundt om kring i hagen. Gressklipperen skal ikke brukes i skråninger som er brattere enn maksimum 20°.

For å forebygge personskade, må ikke gressklipperen brukes til å trimme buskas, hekker, kratt eller krattskog, eller for kutting og beskjæring av klatreplanter eller gress på tak eller i blomsterkasser. I tillegg må ikke gressklipperen bli brukt til å kappe opp grener, kvister eller for å jevne ut uregelmessigheter i jorda.

Monteringsinstrukser

- Den løse pakken med deler er å finne under kroppen av gressklipperen.

Montere det nedre håndtaket på kroppen av gressklipperen

- Monter skruen (A2) gjennom hullet i det nedre håndtaket (A1) helt til det nedre håndtaket passer i utsparingen (A3)
- Monter underlagsskiven (B1) vingemutteren (B2) på skruen og skru vingemutteren fast. Det er mulig den må dreies rundt 20 - 25 ganger før montasjen strammes fullstendig første gangen.
- Gjenta på den andre siden.

Montere det øvre håndtaket på det nedre håndtaket

- Sjekk at det øvre håndtaket er montert korrekt med sikringsknappen på bryterboksen øverst.
- Sjekk at det øvre håndtaket (C1) og det nedre håndtaket (C2) er riktig innrettet.

- Monter skruen (C3), underlagsskiven (C4) og vingemutteren (C5), og skru vingemutteren fast.
- Gjenta på den andre siden.
- Monter ledningen på håndtakene med klipsene som følger med. Sjekk at ledningen ikke sitter fast mellom det øvre og nedre håndtaket.

Montere oppsamler

- Skyv leppen på oppsamleren i hullene på nedre delen av oppsamleren til den klikkes fast (D)
- Skyv oppsamlershåndtaket i hullene på øvre delen av oppsamleren til det klikker fast i stilling (E)
- Ved å begynne bak på oppsamleren, monter den øvre delen av oppsamleren i den nedre delen ved å innrette klipsene (F1). Sjekk at alle klipsene er i riktig stilling (F2) for de klikkes fast.
- Klem de to halvdelene sammen samtidig som du sjekker at alle klipsene er fastmonterte.

Oppsamler

Feste ferdigmontert oppsamler på gressklipperen.

- Løft sikkerhetsklaffen (G1)
- Forsikr deg om at utløpsrennen er ren og fri for avfall (G2)
- Plasser den ferdigmonterte oppsamleren i to (2) festepunkter (G3) bak på kroppen av gressklipperen som vist i illustrasjon H
- Legg sikkerhetsklaffen på toppen av oppsamleren. Sjekk at oppsamleren er fastmontert.

- VIKTIG I ETTER MONTERING, SØRG FOR AT DET IKKE ER NOE SOM HELST MELLOMROM MELLOM SIKKERHETSKLaffen OG OPPSAMLEREN.**

- Demontering foregår i omvendt rekkefølge.
- For større områder hvor oppsamling av gress ikke er nødvendig, kan gressklipperen brukes uten oppsamler. Sjekk at sikkerhetsklaffen er helt lukket. Konstruksjonen på sikkerhetsklaffen gjør at gresset blir kastet nedover bak maskinen.

Justere kuttehøyden

- Kuttehøyden justeres ved å heve eller senke hjulene med høydejusteringsspaken (J1)
- Gressklipperen har fem kuttehøyder (20 - 60 mm).

- MERK**
En middels kuttehøyde er anbefalt for flest plener. Plenkvaliteten vil lide og oppsamlingen blir dårlig hvis du kutter for lavt.

Starte og stoppe

Slik starter du gressklipperen

1. Sett skjøteledningen fast bak på bryterboksen (K)
2. Lag en sløyfe på ledningen og skyv den gjennom åpningen (L)
3. For å sikre i stilling, plasser sløyfen over kroken og trekk ledningen tilbake gjennom åpningen (M).
4. Sett støpslet i strømkontakten og slå på.

Bryterboksen er utstyrt med sikringsknapp (N1) for å forebygge tilfeldig start.

5. Trykk og hold på sikringsknappen (N1) på bryterboksen, klem deretter en av Start/Stoppendelene mot det øvre håndtaket (P).

6. Forsett å klemme Start/Stoppendelene mot det øvre håndtaket og utløs sikringsknappen (Q).

- **MERK – Gressklipperen er utstyrt med to (2) Start/Stoppendeler. Begge kan bli brukt til å starte gressklipperen.**
- **VIKTIG – Ikke bruk Start/Stoppendelene uregelmessig**

Slik stopper du gressklipperen

1. Utløs Start/Stoppendelene.

Slik klipper du plenen

1. Begynn å klippe plenkanten som er nærmest strømtaket slik at strømledningen kan ligge på plenen etter hvert som du klipper.
2. Slå to ganger i uken i vekstsesongen da plenen din vil ta skade dersom mer enn en tredjedel av lengden kuttes i en gang.

Ikke overbelast plenklipperen

Klipping av langt tykt gress kan gjøre at motorhastigheten synker. Du vil høre en endring på motorlyden. Hvis motorhastigheten synker, er det mulig at gressklipperen er overbelastet og kan føre til skade. Når langt tykt gress skal klippes første gangen, vil en høyere kutte høyde redusere belastningen på motoren. Se "Justere kutte høyden".

Sikkerhetsutkobling

Motoren er beskyttet med sikkerhetsutkobling som blir aktivert når bladet kjører seg fast eller om motoren skulle bli overbelastet. Når dette oppstår, stopp gressklipperen og fjern støpslet fra strømtilførselen.

Sikkerhetsutkoblingen blir kun tilbakestillt når start/stoppendel blir utløst. Fjern eventuell blokkering og vent noen få minutter før du fortsetter å bruke gressklipperen slik at sikkerhetsutkoblingen blir tilbakestillt.

Ettersyn av gressklipperen

Rengjøring

• BRUK HANSKER

- **VIKTIG:-** Det er viktig at du holder gressklipperen ren. Klipt gress som blir sittende i luftinnsuget, eller under kroppen, kan være en potensial brannfare.

1. Fjern gresset under kroppen med kost. (R1)
 2. Ved å bruke en myk kost, fjern klipt gress fra alle luftinnsug (R2), utløpsrennen (R3) og oppsamleren (R4).
 3. Tørk overflaten på gressklipperen med en tørr klut (R5).
- **VIKTIG:-** Bruk aldri vann for å gjøre gressklipperen ren. Ikke gjør rent med kjemikalier, inkludert bensin,

eller løsemidler – da noen av disse kan ødelegge viktige plastdeler.

Slik oppbevarer du gressklipperen:

- Løsne på vingemutrene slik at håndtakene kan legges sammen over gressklipperen (S).
- Oppbevar på et tørt sted hvor gressklipperen er beskyttet mot skade

Etter endt sesong med gressklipping

1. Skift bolter, muttere eller skruer dersom nødvendig.
2. Gjør gressklipperen godt ren.
3. Kontroller at de elektriske ledningene blir oppbevart korrekt og at de ikke blir skadet.

Fault Tips om feilsøking Hints

Vil ikke starte

1. Blir den riktige startprosedyren fulgt? Se "Slik starter du gressklipperen"
2. Er strømmen slått på?
3. Sjekk sikringen i støpselet – skift ut hvis den har gått.
4. Sikringen fortsetter å gå?:

Bryt forbindelse til hovedstrømforsyning umiddelbart og kontakt ditt GARDENA Servisecenter.

Dårlig oppsamling av gress

1. Kople fra strømtilførselen.
2. Gjør rent på yttersiden av luftinnsugene, utløpsrennen og på undersiden av gressklipperen.
3. Juster til en høyere kutte høyde. Se "Justere kutte høyden".

4. Hvis dårlig oppsamling fortsetter:

Bryt forbindelse til hovedstrømforsyning umiddelbart og kontakt ditt GARDENA Servisecenter.

Usedvanlig mye vibrasjon

1. Kople fra strømtilførselen.
2. Kontroller at bladet er riktig montert?
3. Hvis bladet er skadet eller slitt, skift ut med et nytt.
4. Dersom vibrasjon fortsetter:

Bryt forbindelse til hovedstrømforsyning umiddelbart og kontakt ditt GARDENA Servisecenter.

Gressklipperen er tung å skyve

1. Kople fra strømtilførselen.
2. Øke kutte høyden i langt gress eller på ujevn bakke. Se "Justere kutte høyden".
3. Kontroller at hjulene kan rotere fritt.
4. Hvis problemet fortsetter:

Bryt forbindelse til hovedstrømforsyning umiddelbart og kontakt ditt GARDENA Servisecenter.

Miljøinformasjon

- Det må vises hensyn overfor miljøet når et produkt skal kastes.
- Om nødvendig ta kontakt med lokale myndigheter for mer informasjon.

Symbolet på  produktet eller på produktets innpakning angir at dette produktet bør muligens ikke bli behandlet som husholdningsavfall. Det skal i stedet bli levert inn på et egnet samlepunkt for gjenvinning av

elektrisk og elektronisk utstyr. Ved å forsikre deg om at dette produktet er deponert korrekt, hjelper du med å forebygge negative virkninger på miljøet og menneskelig helse, som ellers kan bli forårsaket av uohensiktsmessig avfallshåndtering av dette produktet. For mer detaljert informasjon om gjenvinning av dette produktet, vennligst ta kontakt med kommunekontoret på stedet, renovasjonstjenesten for husholdningsavfall, eller butikken hvor du kjøpte produktet.

Garanti / Service

GARDENA garanterer dette produktet i 2 år (gyldig fra kjøpsdatoen). Denne garantien dekker alle alvorlige defekter på enheten som kan bevises å være fabrikkasjons- eller materialfeil.

I garantitiden vil vi enten erstatte enheten eller reparere den gratis hvis følgende betingelser gjelder:

- At enheten har blitt håndtert på riktig måte og i henhold til betingelsene i brukerinstruksene.
- At verken kjøperen eller en ikke-autorisert part har gjort forøk på å reparere enheten.

Bladet er en sliotedel, og er derfor ikke dekket av garantien.

Garantien fra denne produsenten har ingen innvirkning på brukerens eksisterende garantikrav mot forhandler/selger.

Hvis det oppstår en feil med din Powermax 32 E gressklipper, returner den defekte gressklipperen sammen med kopi av kvitteringen og en beskrivelse av feilen. Porto/frakt må betales. Send gressklipperen til en av GARDENAs servicesenter som er å finne bak på brukerinstruksene.

Service anbefalinger

- **Ditt produkt har en unik identifikasjon angitt på sølvfarget produktmerke.**
- **Vi anbefaler på det sterkeste at det utføres service på produktet minst én gang i året.**

EU KONFORMITETSERKLÆRING

Den undertegnede, Husqvarna AB, S-561 82, Huskvarna, Sweden, bekrefter herved at da enhetene forlot fabrikkene, var de som indikert nedenfor i henhold til de harmoniserte EU-forskriftene, EU sikkerhetsstandarder og standarder for spesifikt produkt. Denne bekreftelsen er ikke gyldig hvis enhetene har blitt modifisert uten vår godkjenning.

Betegnelse.....**Lawnmower = Gressklipper**
Typebetegnelse/r.....**32 E**
År for CE-merking.....**2008**

EU-forskrifter:

2006/42/EC, 2004/108/EC, 2000/14/EC, 2011/65/EU

Harmonisert EN

EN60335-1, EN60335-2-77, EN836, EN ISO 12100-1, EN ISO 12100-2

Karakteristikk for relatert utslipp i arbeidsområde Nivå L_{pA} ifølge EN836 oppgitt i tabellen.

Vibrasjonsverdi a_{vhw} ifølge EN836 oppgitt i tabellen.

Støynivå L_{WA} -verdier ifølge 2000/14/EC oppgitt i tabellen.

Prosedyre for konformitetsvurdering..... Annex VI

Myndighet..... Intertek, Cleeve Road
Leatherhead, Surrey
KT22 7SB, England

Newton Aycliffe 16/01/2013

M. Bowden

Global Direktør FoU - Gå bak

Vokter av teknisk dokumentasjon



Type	32 E
Klippebredde (cm)	32
Klippeinnretningens rotasjonshastighet (rpm)	3.400
Strøm (kW)	1.2
Målt lydeffekt L_{WA} (dB(A))	93
Garantert lydeffekt L_{WA} (dB(A))	96
Lydtrykk L_{pA} (dB(A))	80.2
Usikkerhet K_{pA} (dB(A))	2.5
Hånd-/armvibrasjon a_{vhw} (m/s^2)	3.36
Usikkerhet K_{avhw} (m/s^2)	1.5
Vekt (Kg)	8.1

Varoimenpiteet



Tämä kone voi väärinkäytettynä olla vaarallinen! Se saattaa aiheuttaa vakavia vammoja sekä käyttäjälle että muille ihmisille. Varoituksia ja turvallisuusohjeita täytyy noudattaa riittävän turvallisuuden ja tehokkuuden varmistamiseksi. Koneenkäyttäjä on vastuussa tässä oppaassa ja itse koneessa annettujen varoitusten ja turvallisuusohjeiden noudattamisesta.

Koneessa olevien merkkien selitykset



Varoitus.



Lue käyttöohjeet huolellisesti varmistaaksesi, että olet ymmärtänyt mitä kaikki säädinivut tekevät.



Pidä ruohonleikkuri aina maassa ruohoa leikatessasi. Kiviä saattaa sinkoilla, mikäli leikkuria kallistetaan tai nostetaan.



Pyydä muiden pysyä loitolla. Älä leikkaa ruohoa muiden, etenkin lasten tai eläinten ollessa leikkausalueella.



Katkaise virta! Irrota pistoke virtalähteestä ennen kuin ryhdyt mihinkään säätö- tai puhdistustoimenpiteisiin tai jos johto on sekaisin tai vahingoittunut. Pidä johto poissa terän läheisyydestä.



Varo leikkaamasta käsiäsi tai varpaidasi. Älä laita käsiä tai jalkoja pyörivän terän lähetyville.



Terä jatkaa pyörimistä leikkurin sammuttua. Odota kunnes kaikki osat ovat pysähtyneet täysin, ennen kuin kosket niihin.



Älä käytä leikkuria sateessa. Älä myöskään jätä sitä sateeseen.



Pidä verkkojohto poissa terän läheisyydestä.

Yleistä

- Tätä tuotetta ei ole tarkoitettu fyysisiltä tai henkisiltä kyvyiltään tai aisteiltaan rajoittuneiden taikka kokemusta ja tietoa vailla olevien henkilöiden (eikä lasten) käyttöön, jollei heitä valvo tai ohjaa tuotteen käytössä joku, joka vastaa heidän turvallisuudestaan. Turvallisuussyistä alle 16-vuotiaat lapset tai henkilöt, jotka eivät ole tutustuneet näihin käyttöohjeisiin, eivät saa käyttää tätä tuotetta.
- Du må aldri la barn eller personer som ikke har kjennskap til bruksanvisningen, bruke maskinen.
- Slutt å bruke maskinen når andre mennesker, spesielt barn eller dyr, er i nærheten.
- Käytä ruohonleikkuria ainoastaan näiden käyttöohjeiden mukaisesti ja niissä esitettyihin käyttötarkeoituksiin.
- Älä koskaan käytä leikkuria väsyneenä, sairaana tai alkoholin, huumeiden tai lääkkeiden vaikutuksen alaisena.
- Ruohonleikkurin käyttäjä on vastuussa muihin ihmisiin tai heidän omaisuuteensa kohdistuvista vahingoista tai vaaroista.
- Lue käyttöohjeet huolellisesti varmistaaksesi, että olet ymmärtänyt mitä kaikki säädinivut tekevät.

Sähköosat

- Jäännösvirtalaitteen käyttö korkeintaan 30mA jännitepurkauksen yhteydessä on suositeltavaa. Jäännösvirtalaitte ei takaa 100 % suojausta, joten turvallisia työskentelytapoja täytyy noudattaa aina. Tarkista jäännösvirtalaitte jokaisen käyttökerran yhteydessä.
- Tarkista ennen käyttöä, että johto ei ole vahingoittunut

- tai kulunut. Jos johto on viallinen, vie laite vaiuutettuun huoltoliikkeeseen johdon vaihtoa varten.
- Älä käytä ruohonleikkuria, jos johdot ovat vahingoittuneet tai kuluneet.
- Irrota ruohonleikkuri välittömästi virtalähteestä, jos johtoon tulee viilto, tai jos eristys särkyi. Älä koske johtoon, ennen kuin se on irrotettu virtalähteestä. Älä korjaa tai leikkaa vahingoittunutta johtoa, vaan vaihda se uuteen.
- Jatkojohto ei saa olla kelattu vyyhille, sillä se saattaa kuumeta liikaa ja heikentää ruohonleikkurin tehoa.
- Pidä johto kaukana ruohonleikkurista. Työskentele aina virtalähteestä pois päin leikaten suoraan. Älä koskaan leikkaa ympyrässä.
- Älä vedä johtoa terävien esineiden ympäri.
- Kytke virta pois päältä aina ennen kuin irrotat pistokkeita, liittimiä tai jatkojohtoja.
- Kytke virta pois päältä, irrota pistoke virtalähteestä ja tarkista, ettei johto ole vahingoittunut tai kulunut **ennen** kuin laitat sen pois. Älä korjaa vahingoittunutta johtoa, vaan vaihda se uuteen.
- Kierrä johto vyyhiksi varoen taittamasta sitä. 11.Älä koskaan kanno laitetta johdosta.
- Älä koskaan irrota tulppaa pistorasiasta johdosta vetämällä.
- Kytke laite vain tuotekilven ilmoittaman jännitteen mukaiseen verkkoon.
- Tuotteemme ovat kaksoiseristettyjä säädöksen EN60335 mukaisesti. Maadoitusta ei saa missään tapauksessa liittää tuotteen mihinkään osaan.

Johdot

Jos käytetään jatkoakaapeleita, niiden on noudatettava allaolevassa taulukossa esitettyjä vähimmäispoikkileikkauksia:

Jännite	Kaapelin pituus	Poikki-leikkaus
220-240V/ 50Hz	20 m:iin	1.5 mm ²
220-240V/ 50Hz	20 - 50 m	2.5 mm ²

- Verkko- ja jatkojohtoja on saatavana lähimmästä valtuutetusta Husqvarna UK Ltd. -palvelukeskuksesta.
- Käytä ainoastaan ulkokäyttöön tarkoitettuja jatkoakaapeleita, jotka täyttävät seuraavat vaatimukset: tavallinen kumi (60245 IEC 53), tavallinen PVC (60227 IEC 53) tai tavallinen PCP (60245 IEC 57)
- Jos lyhyt liitosjohto on vahingoittunut, se tulee vaihdattaa valmistajalla, valtuutetussa huoltoliikkeessä tai vastaavalla päteväällä henkilöllä, jotta välttytään vaaratilanteilta.

Valmistelut

- Käytä aina tukevia jalkineita ja pitkälahkeisia housuja ruohonleikkuria käytettäessä. Älä käytä laitetta paljain jaloin tai avosandaalit jalassa.
- Varmista, ettei nurmikolla ole keppejä, kiviä, luita, vajereita tai muuta roskaa; leikkurin terä saattaa singota ne ilmaan.
- Tarkista kone kulumiselta ja vahingoilta ja korjaa tarpeen mukaan, ennen kuin ryhdyt käyttämään sitä ja jos siihen on kohdistunut iskuja.
- Vaihtaessasi kuluneet tai vahingoittuneet terät uusiin vaihda myös niiden kiinnittimet tasapainon säilyttämiseksi.

Esivalmistelut

- Käytä ruohonleikkuria ainoastaan päivänvalossa tai hyvin valaistulla alueella.
- Mikäli mahdollista, vältä käyttämästä ruohonleikkuria mörällä ja nurmella.
- Ole erityisen varovainen rinteitä leikatessasi ja käytä liukumattomia jalkineita. Älä leikkaa erittäin jyrkkiä

Varotoimenpiteet

- rinteitä.
- Leikkaa rinteet sivusuunnassa, ei ylös- ja alasuunnassa.
 - Ole erittäin varovainen muuttaessasi suuntaa rinteessä. Kävele, älä koskaan juokse.
 - Huolehdi siitä että asentosi on turvallinen ja vakaa työskennellessäsi, etenkin rinteillä. Älä käytä leikkuria lähellä uima-altaita tai puutarhalammikoita.
 - Älä kulje takaperin leikatessasi, sillä voit kompastua.
 - Älä koskaan leikkaa ruohoa vetäen ruohonleikkuria itseäsi kohti.
 - Katkaise virta, ennen kuin siirrä ruohonleikkurin muun kuin nurmialueen ylitse.
 - Älä koskaan käytä ruohonleikkuria, jos suojuukset ovat rikkoutuneet tai ne puuttuvat kokonaan.
 - Käynnistä moottori ohjeiden mukaisesti ja pidä jalat poissa terästä läheisyydestä.
 - Älä kallista ruohonleikkuria moottorin käydessä muulloin kun sitä käynnistäessäsi ja sammuttaessasi.
 - Älä laita käsiä ja jalkoja pyörivien osien lähelle tai alapuolelle.
 - Älä koskaan nosta leikkuria ylös tai kanna sitä moottorin käydessä tai sen ollessa liitettyinä virtalähteeseen.

- Irrota pistoke virtalähteestä:
 - jos jätät leikkurin yksikseen, edes vähäksi aikaa;
 - ennen kuin puhdistat mitään tukoksia;
 - ennen kuin tarkistat tai puhdistat leikkuria tai työskentelet sen parissa;
 - jos osut johonkin esineeseen. Älä käytä leikkuria ennen kuin olet varma, että se on täysin turvallinen käyttäjä;
 - jos ruohonleikkuri alkaa tärästä tavallista enemmän. Tarkista se välittömästi. Kova tärinä saattaa aiheuttaa henkilövahinkoja.

Kunnossapito ja säilytys

- Vaara: Älä koske pyörivään terään (tertiin).
- Varmista, että kaikki mutterit, pultit ja ruuvit ovat kireällä varmistaaksesi, että ruohonleikkuri on turvallinen käyttäjä.
- Tarkista säännöllisesti ettei kerääjässä ole kulumia.
- Vaihda kuluneet tai vahingoittuneet osat turvallisuusyhteyksiä.
- Käytä vain tälle tuotelle suositeltuja varaosia.
- Varo ruohonleikkuria säätäessäsi, etteivät sormesi joutu liikkuvien terien ja ruohonleikkurin kiinteiden osien väliin.
- Säilytä viileässä, kuivassa paikassa poissa lasten ulottuvilta. Älä säilytä ulkona.

Missä käytät GARDENA Powermax 32 E Mower-leikkuriasi

GARDENA on tarkoitettu ruohonleikkuuseen puutarhassa ja sen alueella.

Älä käytä leikkuria rinteillä, jotka ovat jyrkempiä kuin 20°.

Vahinkojen välttämiseksi leikkuria ei tule käyttää pensalkojen, pensasaitojen, pensaiden trimmaukseen, köynnöskasvien tai katolla tai parvekelaatikoissa olevan ruohon leikkaamiseen tai trimmaukseen. Leikkuria ei myöskään tule käyttää oksien tai varpujen leikkaamiseen tai maaperän epätasaisuuksien tasoittamiseen.

Kokoonpano-ohjeet

- Irrellisten osien pakkaus on paketoituna kannen alla.**
- Alempien kädensijojen asennus kanteen**
- 1. Laita pultti (A2) alemmassa kädensijassa olevan reiän läpi (A1) niin että alempi kädensija sopii aukkoon (A3)
- 2. Laita aluslevy (B1) ja siipinuppi (B2) pulttiin ja kiristä siipinuppi. **Aukkokokoonpanon kiristäminen tiukalle voi vaatia 20–25 kierrosta.**
- 3. Toista sama toisella puolella.
- Ylemmän kädensijan asennus alemmaan kädensijaan.**
- 1. armista että ylempi kädensija on sijoitettu oikein lukitusnapilla kytkinlaatikon ylimpään osaan.
- 2. Varmista että ylempi kädensija (C1) ja alempi kädensija (C2) ovat oikeassa linjassa.
- 3. Pane ruuvi (C3), aluslevy (C4) ja siipinuppi (C5) paikoilleen. Kiristä siipinuppi.
- 4. Toista sama toisella puolella.

- Pane kaapeli kädensijoihin annetuilla pidikkeillä. Varmista että kaapeli ei ole jäänyt ylempien ja alempien kädensijojen väliin.

Ruoholaatikon kokoonpano

- Sujauta ruoholaatikon läppä ruoholaatikon alempiin aukkoihin, kunnes se loksauttaa varmasti paikoilleen (D)
- Työnnä ruoholaatikon kädensija ruoholaatikon ylempiin aukkoihin kunnes se loksauttaa varmasti paikoilleen. (E)
- Aloitteen ruoholaatikon takaosasta, kohdista ruoholaatikon ylempi osa alemman kanssa linjaamalla pidikkeet (F1). Varmista että pidikkeet on poikoitettu oikein (F2) ennen niiden napsauttamista paikoilleen.
- Napsauta molemmat puoliskot yhteen varmistaen että kaikki pidikkeet on huolellisesti kiinnitetty.

Ruoholaatikko

- Täysin kootun ruoholaatikon asentaminen leikkurilin.**
- Nosta turvaläppä (G1)
 - Varmista että poistokouru on puhdas ja roskavapaa (G2)
 - Aseta täysin koottu ruoholaatikko kahteen sijaintipaikkaan (G3) kannen takaosassa kuvan H mukaisesti.
 - Sijoita turvaläppä ruoholaatikon päälle. Varmista ruoholaatikon turvallinen sijainti.

- TÄRKEÄÄ!** VARMISTA ASENNUKSEN JÄLKEEN ETTÄ EI MITÄÄN AUKKOJA JÄÄ TURVALÄPPÄN JA RUOHOLAATIKON VÄLIIN.
- Poistaminen on päinvastainen menetelmä.
- Suuremmilla ruohikon alueilla joilla ei vaadita ruohon keräämistä, voit käyttää ruohonleikkaajaasi ilman ruoholaatikkaa. Varmista että turvaläppä on täysin suljettu. Turvaläppän suunnittelu päästää leikatun ruohon poistumaan alaspäin koneen taakse.

Leikkauskorkeuden säätö

- Leikkauskorkeus säädetään nostamalla tai laskemalla pyörää käyttäen korkeuden säätövipua (J1)
- Tässä - tuotteessa on viisi leikkaustasoa (20 - 60 mm).

- HUOM**
Keskikorkeata leikkausta suositellaan useimmille ruohokentille. Ruohokenttäsi laatu kärsii ja kokoaminen on huono, jos leikkaat liian alhaalla.

Aloitus ja lopetus

Ruohonleikkurisi käynnistys

1. Kiinnitä jatkokaapeli kytkinlaatikon taakse. (K)
 2. Muodosta kaapelista lenkki ja työnnä lenkki aukon läpi. (L)
 3. Varmista asettamalla lenkki kourun yli ja vetämällä kaapeli takaisin aukon (M) läpi.
 4. Yhdistä pistoke verkkoon ja käännä päälle.
- Kytkinlaatikossa on lukitusnappi (N1) estämään satunnainen aloitus.**
5. Paina ja pidä alhaalla lukitusnappia (N1) kytkinlaatikossa, paina sitten yhtä Start/Stop vipua kohti ylempää kädensijaa (P).

6. Jatka start/stop vivun painamista kohti ylempää kädensijaa ja vapauta lukitusnappi (Q).
- **HUOM. – Silheen on asennettu kaksi start/stop vipua. Kumpaa tahansa voidaan käyttää ruohonleikkurin aloittamiseksi.**
 - **TÄRKEÄÄ – Älä käytä start/stop vipuja jaksottain**

Ruohonleikkurisi pysäyttäminen

1. Vapauta Start/Stop vivun paine.

Kuinka leikataan

1. Aloita leikkaaminen ruohokentän reunasta lähinnä voimanlähdettä niin, että kaapeli on levitettynä sille kentän osalle, jonka olet jo leikannut.
2. Leikkaa nurmikko kahdesti viikossa kasvukauden aikana. Nurmikko kärsii, jos yli kolmas osa sen pituudesta leikataan kerralla.

Älä ylikuormita leikkuriasi

Pitkän paksun ruohon leikkaaminen voi aiheuttaa moottorin nopeuden alentumisen, kuulet muutoksen moottorin äänestä. Jo moottorin nopeus alenee, voit ylikuormittaa leikkurisi, mistä voi aiheutua vahinkoa. Leikkaamalla pitkää paksua ruohoa leikkaus-korkeuden ollessa ylempänä ensimmäisessä leikkauksessa auttaa alentamaan kuormitusta. Katso: Leikkauskorkeuden säätö.

Turvakatkaisin

Moottorissa on turvakatkaisin, joka laukeaa kun terä jumiuu tai moottori ylikuormittuu. Jos näin tapahtuu, sammuta leikkuri ja irrota pistoke pistorasiasta. Turvakatkaisin palautuu takaisin vasta kun

käynnistys/pysäytys-vipu vapautetaan. Poista mahdollinen este ja odota muutama minuutti, jotta turvakatkaisin nollaantuu, ennen kuin jatkat ruohonleikkurin käyttöä.

Huolehtiminen ruohonleikkuristasia

Puhdistaminen

- **KÄYTÄ KÄSINEITÄ**
 - **TÄRKEÄÄ:-** On erittäin tärkeää, että pidät ruohonleikkurisi puhtaana. Ruohon palaset jätettyinä ilman sisääntulokanaviin tai kannen alle voivat muodostaa mahdollisen tulipalovaaran
1. Poista ruoho kannen alta harjalla. (R1)
 2. Käyttäen pehmeää harjaa – poista ruohon palaset kaikista ilman sisääntulokanavista (R2), poistokourusta (R3) ja ruoholaatikosta (R4).
 3. Pyyhi leikkurisi pinta kuivalla vaatteella (R5).
- **TÄRKEÄÄ:-** Älä koskaa käytä vettä leikkurisi puhdistamiseen. Älä puhdistu kemikaaleilla, käsittäen

bensiiniin tai luottimait, - jotkut voivat tuhota tärkeät muoviosat.

Ruohonleikkurisi varastointi:

- Löysennä siipinappuloita niin että kädensijat voidaan taivuttaa koneen päälle (S).
- Varastoi kuivaan paikkaan, missä leikkurisi on suojattuna vaurioilta

Leikkauskauden päättyessä

1. Vaihda terä, pultit, mutterit tai ruuvit tarvittaessa.
2. Puhdista leikkurisi perusteellisesti.
3. Varmista että sähkökaapeli on varastoitu oikein vaurioiden välttämiseksi.

Vikojen havaitsemisen ohjeet

Ei toimi

1. Onko noudatettu oikeaa aloitusmenetelmää? Katso "Ruohonleikkurisi käynnistys"
2. Onko voima käännetty päälle?
3. Tarkista pistokkeen sulake, jos se on sulanut, vaihda se.
4. Sulake sulaa jatkuvasti?:

Irota verkkojohto välittömästi seinäpistorasiasta ja ota yhteyttä GARDENA-huoltokeskukseen.

Huono ruohon keräys

1. Irota pääsähkövirrasta.
2. Puhdista ilman sisäänottoaukot ulkopuolelta, poistokuilu ja kannen alapuoli.
3. Nosta ylempään leikkauskorkeuteen. Kts: Leikkauskorkeuden säätö.
4. Jos huono keräys jatkuu:
Irota verkkojohto välittömästi seinäpistorasiasta ja ota yhteyttä GARDENA-huoltokeskukseen.

Liiallinen värähtely

1. Irota pääsähkövirrasta.
 2. Tarkista että terä on asetettu oikein?
 3. Jos terä on vioittunut tai kulunut, pane uusi tilalle.
 4. Jos värähtely jatkuu:
Irota verkkojohto välittömästi seinäpistorasiasta ja ota yhteyttä GARDENA-huoltokeskukseen.
- Leikkurin työntäminen tulee raskaaksi**
1. Irota pääsähkövirrasta.
 2. Jos ruoho on pitkää tai maaperä epätasainen, leikkauskorkeus on nostettava korkeampaan asemaan. Kts. Leikkauskorkeuden säätö.
 3. Tarkista, että pyörät pyörivät esteettömästi.
 4. Jos ongelma jatkuu:
Irota verkkojohto välittömästi seinäpistorasiasta ja ota yhteyttä GARDENA-huoltokeskukseen.

Ympäristötieto

- Ota ympäristöasiat huomioon hävittäessäsi tuotetta.
- Mikäli tarpeen, paikalliset viranomaiset antavat hävittämistä koskevia neuvoja.



Tuotteessa tai pakkauksessa oleva -merkki tarkoittaa, että tätä tuotetta ei voi hävittää talousjätteiden tavoin. Sen sijaan se täytyy viedä käsiteltäväksi asianmukaiseen sähkö- ja elektronisten laitteiden

kierrätyspisteeseen. Kun hävität tämän tuotteen asianmukaisesti, autat estämään ympäristölle ja ihmisille mahdollisesti aiheutuvia haitallisia jälkiseurauksia, joita saattaa syntyä, jos tämä tuote hävitetään väärällä tavalla. Tarkempia tietoja tämän tuotteen kierrätyksestä saat ottamalla yhteyttä paikalliseen kunnanvirastoon, kotitalouksen jätepalveluun tai liikkeeseen, josta ostit tuotteen.

Takuu / Huolto

GARDENA takaa tämän tuotteen 2:ksi vuodeksi (alkaen ostopäivästä). Tämä takuu kattaa kaikki sellaiset laitteen vakavat viat, jotka voidaan osoittaa johtuvan materiaali- tai valmistusvirroista.

Takuun perusteella me joko annamme tilalle uuden laitteen tai korjaamme sen maksutta seuraavissa tapauksissa:

- Laitetta on käsitelty asianmukaisesti ja noudattamalla käyttöohjeiden vaatimuksia,
- Ostaja tai valtuuttamaton kolmas osapuoli ei ole koettanut korjata laitetta.

Terä on kuluva osa eikä kuulu takuun alaisuuteen.

Tämä valmistajan takuu ei vaikuta käyttäjän olemassa oleviin kauppiaseen/myyjään kohdistuviin takuuvaatimuksiin.

Jos Powermax 32 E ruohonleikkuriinne tulee vika, pyydämme lähettämään vioittuneen laitteen yhdessä kuitin ja vian kuvauksen kanssa, posti maksettuna, johonkin niistä GARDENA palvelukeskuksista, jotka on mainittu näiden käyttöohjeiden takana.

Suosittelavat huoltotoimenpiteet

- **Tuotteesi hopeanvärisessä arvokilvessä on ainutkertainen tunniste.**
- **On suositeltavaa, että kone huolletaan vähintään kerran vuodessa, ja useammin jos ammattikäytössä.**

EU VAATIMUSTENMUSTENMUKAISUUSVAKUUTUS

Allekirjoittajana seuraavalle: Husqvarna AB, S-561 82, Huskvarna, Sweden, vakuutan täten, että lähtiessään tehtaaltamme, alla mainitut laitteet noudattavat EY:n yhdenmukaistettuja suuntaviivoja, EY:n turvallisuusstandardeja ja tuotekohtaisia standardeja. Tämä todistus tulee mitättömäksi jos laitteita muunnellaan ilman meidän lupaa.

Määrittäminen.....**Lawnmower = Ruohonleikkuri**

Tyypinmäärittäminen.....**32 E**

CE merkintä.....**2008**

EU:n direktiivit:

2006/42/EC, 2004/108/EC, 2000/14/EC, 2011/65/EU

Harmonisoitu EN:

EN60335-1, EN60335-2-77, EN836, EN ISO 12100-1, EN ISO 12100-2

Työskentelyalueeseen liittyvät päästöjen ominaisuudet Taso L_{pA} perustuen taulukossa annettuun EN836.

Värähtely Arvo a_{hvw} perustuen taulukossa annettuun EN836.

Melutaso L_{WA} perustuen taulukossa annettuun 2000/14/EY.

Yhdenmukaisuuden arviointimenettelytavat.....Annex VI

Notified Body.....Intertek, Cleeve Road
Leatherhead, Surrey
KT22 7SB, England

Newton Aycliffe 16/01/2013

M. Bowden

Globaali T&K-päällikkö - Kävele takana

Teknisten asiakirjojen hallussapitäjä



Tyyppi	32 E
Leikkausleveys (cm)	32
Leikkauslaitteet pyörimisnopeus (rpm)	3.400
Strøm (kW)	1.2
Målt lydeffekt L _{WA} (dB(A))	93
Garantert lydeffekt L _{WA} (dB(A))	96
Äänenpaine L _{pA} (dB(A))	80.2
Epävarma K _{pA} (dB(A))	2.5
Käden värähtely a _{hvw} (m/s ²)	3.36
Epätarkkuus K _{ahvw} (m/s ²)	1.5
Paino (Kg)	8.1

Precauzioni per la Sicurezza



Se non usato correttamente il prodotto potrebbe essere pericoloso! Il prodotto potrebbe causare seri infortuni all'operatore ed agli altri, le avvertenze e le istruzioni di sicurezza devono essere osservate per garantire ragionevole sicurezza ed efficienza nell'uso del prodotto. L'operatore è responsabile per l'osservanza delle avvertenze e delle istruzioni di sicurezza descritte nel presente manuale e sul prodotto stesso.

Spiegazione dei simboli affissi sul prodotto



Avvertimento



Leggere attentamente le istruzioni per l'utilizzatore e controllare di aver capito a fondo il funzionamento di tutti i comandi.



Quando si falcia l'erba, tenere il tosaerba parallelo alla superficie da falciare, in quanto pietre o sassi possono essere scagliati con violenza se lo si inclina o lo si solleva.



Non permettere ad estranei di avvicinarsi. Arrestare la macchina quando terzi, soprattutto bambini o animali si trovano entro l'area da falciare.



Spegnerne il tosaerba e sfilare la spina dalla presa di corrente prima di regolarlo o pulirlo oppure quando il cavo è attorcigliato o danneggiato. Tenere il cavo lontano dalla lama.



Fare attenzione a non amputarsi accidentalmente le dita dei piedi o delle mani. Non avvicinare le mani e i piedi alla lama mentre ruota.



La lama continua a ruotare anche dopo aver spento la macchina. Prima di toccarli, attendere sino a che tutti i componenti si siano arrestati completamente.



Non falciare l'erba né lasciare il tosaerba all'aperto quando piove.



Tenere il cavo di alimentazione lontano dalla lama.

Generalità

- Questo prodotto non deve essere utilizzato da persone (compresi bambini) con ridotte capacità fisiche, sensoriali o mentali, o con scarsa esperienza e conoscenza, se non sotto la supervisione di una persona responsabile della loro sicurezza o dietro sue istruzioni sull'uso del prodotto. Per motivi di sicurezza, i bambini al di sotto dei 16 anni o le persone che non conoscono le presenti istruzioni d'uso non devono usare questo prodotto.
- Non permettere mai l'uso della macchina a bambini o persone che non abbiano familiarità con le presenti istruzioni.
- Interrompere l'utilizzo della macchina quando persone, soprattutto bambini, o animali si trovano nelle vicinanze.
- Usare il tosaerba unicamente nel modo e per le funzioni descritte nelle presenti istruzioni.
- Non operare con il tosaerba quando si è stanchi, malati o sotto l'influenza dell'alcol, di sostanze stupefacenti o di farmaci.
- L'operatore o l'utilizzatore è responsabile per eventuali incidenti verso terzi o ai loro beni nonché per i pericoli cui questi vanno incontro.
- Leggere attentamente le istruzioni per l'utilizzatore e controllare di aver capito a fondo il funzionamento di tutti i comandi.

Componenti elettrici

- Si raccomanda l'impiego di un interruttore per corrente residua (R.C.D.) con una corrente di scatto non superiore a 30 mA. Anche con l'installazione di un R.C.D. non è possibile garantire una sicurezza totale ed è necessario adottare sempre delle norme di lavoro sicure. Controllare l'interruttore R.C.D. ogni volta che lo usate.
- Prima di procedere all'uso, esaminare il cavo per

- individuare eventuali segni di danneggiamento o usura. Se il cavo è difettoso, portare il prodotto presso un centro di assistenza autorizzato per richiederne la sostituzione.
- Mai usare il tosaerba se i cavi elettrici sono danneggiati o logorati.
- Scollegare immediatamente la macchina dalla presa di corrente se si taglia il cavo oppure se il rivestimento isolante è danneggiato. Toccare il cavo elettrico solo dopo aver scollegato la macchina dalla presa di corrente. Non riparare un cavo tagliato o danneggiato, bensì sostituirlo con uno nuovo.
- Usare solo prolunghe lisce, poiché i cavi a serpentina possono surriscaldarsi, riducendo così l'efficienza del tosaerba.
- Tenere il cavo lontano dal tosaerba; durante la falciatura, tenersi lontano dalla presa di corrente e falciare in linea retta in su e in giù, mai in cerchio.
- Mai tirare il cavo se avvolto attorno ad oggetti appuntiti.
- Spegnerne il tosaerba prima di staccare la spina dalla presa di corrente, il connettore per il cavo o la prolunga.
- Spegnerne il tosaerba, staccare la spina ed esaminare il cavo di alimentazione per segni di danni o logorio prima di avvolgerlo per riporre la macchina.
- Avvolgere sempre il cavo con cautela per evitarlo di attorcigliarlo.
- Non trasportare mai il prodotto tramite il cavo.
- Non scollegare mai le spine tirando il cavo.
- Il voltaggio deve corrispondere a quella indicata sull'etichetta del prodotto.
- I nostri prodotti sono rivestiti con doppio isolamento, in conformità alla norma EN60335. In nessuna circostanza devono collegarsi dispositivi di messa a terra a qualsiasi parte del prodotto.

Cavi

Se il tosaerba viene utilizzato con un cavo di prolunga, questo deve avere una sezione conforme alle specifiche riportate nella tabella sotto.

Tensione	Lunghezza cavo	Sezione trasversale
220-240V/ 50Hz	fino a 20 m	1.5 mm ²
220-240V/ 50Hz	20 - 50 m	2.5 mm ²

- I cavi e le prolunghe sono reperibili presso il Centro di assistenza autorizzato per gli articoli da giardinaggio Husqvarna.
- Usare solo prolunghe elettriche espressamente fabbricate per l'impiego all'esterno e conformi a una delle norme seguenti: Gomma ordinaria (60245 IEC 53), PVC ordinario (60227 IEC 53) o PCP ordinario (60245 IEC 57)
- In caso di danneggiamento, il cavo di collegamento corto deve essere sostituito dal produttore, da un suo tecnico autorizzato o da personale idoneamente qualificato per evitare potenziali pericoli durante l'utilizzo del prodotto.

Preparazione

- Durante l'impiego del tosaerba indossare sempre scarpe pesanti e calzoni lunghi. Non utilizzare l'apparecchio con i piedi scalzi o i sandali aperti.
- Accertarsi che il prato sia privo di rami, sassi, ossa, fili di ferro e altri detriti poiché la lama può scagliarli lontano con forza.
- Prima di usare la macchina e dopo qualsiasi impatto, controllare se vi sono segni di usura o di danni e riparare come richiesto.
- Sostituire contemporaneamente i set di lame danneggiate o logorate e i loro dispositivi di fissaggio per mantenere il corretto equilibrio della macchina.

Modalità d'uso

- Usare il tosaerba solo durante il giorno o con una buona illuminazione artificiale.
- Entro i limiti del possibile, evitare di usare il tosaerba su erba bagnata.

Precauzioni per la Sicurezza

3. Prestare particolare attenzione a non scivolare quando lo si usa su pendii ed indossare sempre scarpe con suola antiscivolo. Non tosare l'erba su terreni in eccessiva pendenza.
4. Falciare orizzontalmente rispetto alla faccia del pendio, mai in su o in giù.
5. Nei pendii, cambiare direzione con estrema cautela. Camminare, mai correre
6. Quando si utilizza il tosaerba, occorre adottare sempre una postura che consenta di mantenere l'equilibrio, soprattutto se il terreno è in pendenza. Non usare il tosaerba in prossimità di vasche o piscine.
7. Non camminare all'indietro mentre si falcia l'erba in quanto è possibile inciampare.
8. Mai falciare l'erba tirando il tosaerba verso sé.
9. Spegnerlo il tosaerba quando lo spinge su superfici non erbose.
10. Non usare il tosaerba se le protezioni sono danneggiate oppure senza protezioni.
11. Accendere il motore come indicato nelle istruzioni e tenendo i piedi ben lontani dalla lama.
12. Non inclinare il tosaerba con il motore avviato.
13. Non tenere mani o piedi vicini o sotto alle parti rotanti.
14. Non sollevare o trasportare il tosaerba quando è ancora in funzione o è ancora collegato alla presa di corrente.
15. Sfilare la spina dalla presa di corrente :
 - prima di lasciare il tosaerba incustodito per un periodo prolungato ;
 - prima si rimuovere un'ostruzione ;
 - prima di controllare o pulire l'attrezzo oppure eseguire dei lavori su di esso ;
 - quando si colpisce un oggetto, nel qual caso urlare nuovamente solo dopo aver accertato che sia in perfette condizioni di funzionamento;
 - quando il tosaerba comincia a vibrare in modo anomalo. Controllarlo immediatamente. Delle vibrazioni eccessive possono causare lesioni.

Manutenzione e magazzinaggio

1. Attenzione: non toccare la/e lama/e in movimento.
2. Controllare che dadi, bulloni e viti siano ben fissati per garantire che sia in perfette condizioni di funzionamento.
3. Controllare il sacco raccogliherba di frequente per segni di logoramento o usura.
4. Per sicurezza d'uso, sostituire le parti danneggiate o logorate.
5. Usare solo ricambi espressamente realizzati per questo prodotto.
6. Regolare il tosaerba con estrema cautela per evitare che le dita restino prese tra le lame in movimento o in altre parti fisse della macchina.
7. Conservare in un luogo fresco e asciutto e fuori dalla portata dei bambini. Non conservare all'esterno.

Dove si utilizza il tosaerba GARDENA Powermax 32 E

Il tosaerba GARDENA è progettato per tosare l'erba in giardino.

Non utilizzare il tosaerba su pendii superiori a 20°.

Per prevenire infortuni, non utilizzare il tosaerba per tosare cespugli, siepi, arbusti, rampicanti o erba che cresce sul tetto o nei vasi posizionati su balconi. Inoltre, il tosaerba non deve essere usato per tagliare rami e ramoscelli o per livellare irregolarità del terreno.

Istruzioni per il montaggio

- La confezione dei componenti montabili è posta sotto il piano di taglio.

Montaggio della maniglia inferiore sul piano di taglio

1. Inserire il bullone (A2) nel foro della maniglia inferiore (A1) in modo che la maniglia inferiore si posizioni nell'apposita sede (A3)
2. Avvitare la rondella (B1) e il pomello ad alette (B2) sul bullone e serrare il pomello ad alette. Nel montaggio iniziale, il corretto serraggio può richiedere 20-25 avvitiamenti.
3. Ripetere la procedura sull'altro lato.

Montaggio della maniglia superiore alla maniglia inferiore.

1. Controllare che la maniglia superiore sia posizionata correttamente in modo che il pulsante di blocco della centralina risulti nella parte superiore.
2. Controllare che la maniglia superiore (C1) e la maniglia inferiore (C2) siano correttamente allineate.
3. Montare la vite (C3), la rondella (C4) e il pomello ad alette (C5). Serrare il pomello ad alette.

4. Ripetere la procedura sull'altro lato.
5. Fissare il cavo alle maniglie utilizzando i fermagli forniti. Verificare che il cavo non resti schiacciato tra la maniglia superiore e inferiore.

Montaggio del cesto raccogliherba

1. Fare scorrere la linguetta del cesto raccogliherba nelle fessure poste nella parte inferiore del cesto raccogliherba fino a bloccarlo a scatto (D)
2. Fissare a scatto la maniglia del cesto raccogliherba spingendola nelle fessure poste nella parte superiore del cesto raccogliherba. (E)
3. Iniziando dalla parte posteriore, posizionare la parte superiore del cesto raccogliherba sulla parte inferiore allineando i fermagli (F1). Controllare che tutti i fermagli siano correttamente posizionati (F2) prima di bloccarli a scatto.
4. Bloccare le due metà del cesto raccogliherba con i fermagli, verificando il corretto fissaggio.

Cesto raccogliherba

Fissaggio del cesto raccogliherba completamente montato al tosaerba.

1. Sollevare il riparo di sicurezza (G1)
2. Controllare che lo scarico del tosaerba non sia ostruito (G2)
3. Posizionare il cesto raccogliherba montato sui 2 punti di ancoraggio (G3) posti nella parte posteriore del piano di taglio, come illustrato in fig. H
4. Posizionare il riparo di sicurezza sulla parte superiore del cesto raccogliherba. Controllare che il cesto raccogliherba sia correttamente bloccato.

- **IMPORTANTE!** Dopo il montaggio, controllare che **NON CI SIANO SPAZI TRA il riparo di sicurezza e il cesto raccogliherba.**
- Per staccare il cesto dal tosaerba seguire la procedura inversa.
- Per superfici molto vaste che non richiedono la raccolta dell'erba tagliata, il tosaerba può essere utilizzato senza cesto raccogliherba. Controllare che il riparo di sicurezza sia completamente chiuso. Il riparo di sicurezza è progettato per consentire lo scarico dell'erba tagliata verso il basso, dietro il tosaerba.

Regolazione dell'altezza di taglio

- Regolare l'altezza di taglio sollevando o abbassando le ruote mediante l'apposita leva di regolazione (J1)
- Questo prodotto consente di impostare cinque altezze di taglio (20 - 60 mm).

- **NOTA**
Nella maggior parte dei casi si raccomanda di impostare un'altezza di taglio media. L'impostazione di un'altezza di taglio eccessivamente bassa pregiudica la qualità del prato e complica la raccolta dell'erba tagliata.

Avvio e arresto

Per avviare il tosaerba

1. Attaccare il cavo di prolunga alla parte posteriore della centralina. **(K)**
2. Formare un anello con il cavo e spingere l'anello attraverso la fessura. **(L)**
3. Fissare il cavo posizionando l'anello sul gancio e spingere il cavo indietro attraverso la fessura **(M)**.
4. Collegare la spina alla presa di corrente e accendere.

La centralina è dotata di un pulsante di blocco (N1) per prevenire l'accensione accidentale del tosaerba.

5. Tenere premuto il pulsante di blocco **(N1)** sulla centralina e azionare una delle leve di avvio/arresto

spingendola verso la maniglia superiore **(P)**.

6. Continuare a tenere la leva di avvio/arresto premuta verso la maniglia superiore e rilasciare il pulsante di blocco **(Q)**.
- **NOTA - Sul tosaerba sono montate due leve di avvio/arresto. Per avviare il tosaerba è possibile azionare l'una o l'altra leva.**
 - **IMPORTANTE - Non azionare la leva di avvio/arresto in modo intermittente.**

Per arrestare il tosaerba

1. Rilasciare la leva di avvio/arresto.

CH (Svizzera)

Per ottenere un collegamento saldo tra tosaerba e cavo di prolunga, raccomandiamo di eseguire sempre il collegamento del cavo secondo il metodo riportato di seguito.

1. Collegare il cavo corto nella presa del cavo di prolunga. **(F1)**.
2. Formare un anello all'estremità del cavo di prolunga vicino

alla presa e fissarlo nel passacavo sopra al commutatore **(F2, F3)**. In questo modo la presa pende verso il basso.

Se il cavo di connessione corto risulta danneggiato, deve essere sostituito dal fabbricante, dal suo servizio di assistenza tecnica o da personale parimenti qualificato, al fine di evitare ogni rischio.

Istruzioni per la tosatura

1. Iniziare a tosare il bordo del prato più vicino alla presa di alimentazione in modo che il cavo poggi sull'erba già tagliata.
2. Tosare l'erba due volte a settimana durante la stagione di crescita; il prato ne risente se oltre un terzo della sua lunghezza viene tagliato in una sola volta.

Non sovraccaricare il tosaerba

Se l'erba da tosare è lunga e spessa, la velocità del motore può diminuire e il rumore prodotto può risultare diverso. Se la velocità del motore diminuisce, il tosaerba può subire danni da sovraccarico. Per effettuare la prima tosatura di un prato lungo e con erba spessa, si raccomanda di sollevare l'altezza di taglio per ridurre il carico sul motore. V. regolazione dell'altezza di taglio.

Arresto di emergenza

Il motore è dotato di un arresto di emergenza, ossia di una protezione che arresta automaticamente il motore in caso di sovraccarico o blocco della lama. Se l'arresto di emergenza entra in funzione, spegnere il prodotto e scollegare la spina dalla

presa. L'arresto di emergenza si disattiva solo rilasciando la leva di avvio/arresto. Eliminare eventuali ostruzioni e attendere qualche minuto per consentire all'arresto di emergenza di disattivarsi prima di riprendere a utilizzare il rasaerba.

Manutenzione del tosaerba

Pulizia

• USARE QUANTI

- **IMPORTANTE:-** è molto importante tenere il tosaerba pulito. I residui di erba tagliata presenti nelle prese d'aria o sotto il piano di taglio possono costituire un potenziale pericolo di incendio.

1. Rimuovere l'erba dal piano di taglio servendosi di una spazzola. **(R1)**
2. Utilizzare una spazzola morbida per rimuovere l'erba tagliata dalle prese d'aria **(R2)**, dallo scarico **(R3)** e dal cesto raccogliherba **(R4)**.
3. Pulire la superficie del tosaerba con un panno asciutto **(R5)**.

- **IMPORTANTE:-** non usare mai acqua per pulire il tosaerba. Non pulire il tosaerba con prodotti chimici, compresa benzina o solventi - che possono distruggere parti in plastica critiche per il corretto funzionamento del tosaerba.

Conservazione del tosaerba

- Allentare i pomelli alettati per e ripiegare le maniglie **(S)**.
- Conservare in un luogo asciutto per proteggere il tosaerba da danni

Alla fine della stagione della tosatura

1. Se necessario, sostituire bulloni, dadi o viti.
2. Pulire bene il tosaerba.
3. Conservare il cavo elettrico in modo che non possa essere danneggiato.

Diagnostica

Il tosaerba non funziona

1. È stata adottata la corretta procedura di avvio? V. 'Per avviare il tosaerba'
2. L'alimentazione è collegata?
3. Controllare il fusibile nella spina. Se bruciato, sostituirlo.
4. Il fusibile continua a bruciarsi?

Scollegare immediatamente dall'alimentazione elettrica e consultare il centro servizi GARDENA più vicino.

Problemi di raccolta dell'erba tagliata

1. Scollegare dall'alimentazione elettrica.
2. Pulire la parte esterna delle prese d'aria, lo scarico e la parte inferiore del piano di taglio.
3. Sollevare l'altezza di taglio. V. regolazione dell'altezza di taglio.
4. Se il problema persiste:

Scollegare immediatamente dall'alimentazione elettrica e consultare il centro servizi GARDENA più vicino.

Vibrazione eccessiva

1. Scollegare dall'alimentazione elettrica.
2. Controllare che la lama sia montata correttamente.
3. Sostituire la lama se danneggiata o usurata.
4. Se la vibrazione persiste:

Scollegare immediatamente dall'alimentazione elettrica e consultare il centro servizi GARDENA più vicino.

Il tosaerba risulta più pesante da spingere

1. Scollegare dall'alimentazione elettrica.
2. Sull'erba lunga o su terreno irregolare, occorre sollevare l'altezza di taglio. V. regolazione dell'altezza di taglio.
3. Verificare che le ruote girino senza impedimenti.
4. Se il problema persiste:
Scollegare immediatamente dall'alimentazione elettrica e consultare il centro servizi GARDENA più vicino.

Informazioni di Carattere Ambientale

- Tenere attentamente in considerazione la tutela dell'ambiente, al momento di disperdere il prodotto.
- Rivolgersi all'ente locale preposto per ottenere informazioni utili allo smaltimento/riciclaggio.

Il simbolo  che appare sul prodotto o sulla confezione indica che il prodotto non può essere smaltito come rifiuti domestici. Invece deve essere consegnato all'inerente punto di raccolta per il riciclo di

apparecchi elettrici o elettronici. Assicurandosi che questo prodotto venga smaltito correttamente, si aiuta a prevenire potenziali conseguenze negative per l'ambiente e per la sanità delle persone, che potrebbero altrimenti essere causate con l'incorretto smaltimento di questo prodotto. Per ulteriori informazioni dettagliate sullo smaltimento, si prega contattare il locale comune, il servizio dello smaltimento dei rifiuti oppure il negozio dove il prodotto è stato acquistato.

Garanzia / Assistenza

GARDENA garantisce questo prodotto per 2 anni (a partire dalla data di acquisto). La presente garanzia copre tutti i guasti rilevanti dimostrabilmente causati da difetti di materiali o lavorazione.

In base a questa garanzia, il produttore provvederà a sostituire o a riparare gratuitamente l'apparecchio a condizione che:

- l'apparecchio sia stato utilizzato correttamente e conformemente ai requisiti indicati nelle istruzioni d'uso;
- né l'acquirente né terzi non autorizzati abbiano tentato

di riparare l'apparecchio.

La lama è un componente usurabile e non coperto dalla garanzia.

La presente garanzia non pregiudica altri reclami in garanzia inoltrati dall'utilizzatore a carico del concessionario/rivenditore.

Se il tosaerba Powermax 32 E si guasta, rispedirlo insieme ad una copia della ricevuta e una descrizione del guasto ad uno dei centri di assistenza di GARDENA riportati a tergo delle presenti istruzioni pagando le spese di spedizione.

Servizio manutenzione

- **Il prodotto è singolarmente identificato da un'etichetta argentata che lo contraddistingue.**
- **Raccomandiamo vivamente che il prodotto venga sottoposto a manutenzione per lo meno ogni 12 mesi.**

UE DICHIARAZIONE DI CONFORMITÀ

Husqvarna AB, S-561 82, Huskvarna, Sweden, con la presente certifica che, al momento della spedizione dalla fabbrica, gli apparecchi indicati sotto sono conformi alle linee guida armonizzate UE, agli standard di sicurezza UE e agli standard specifici di prodotto. Il presente certificato non ha alcuna validità in caso di modifiche non approvate agli apparecchi.

Designazione.....**Lawnmower = Tosaerba**

Designazione tipo(i).....**32 E**

Anno di marcatura CE.....**2008**

Direttive UE:

2006/42/EC, 2004/108/EC, 2000/14/EC, 2011/65/EU

Armonizzazione EN:

EN60335-1, EN60335-2-77, EN836, EN ISO 12100-1, EN ISO 12100-2

Il livello L_{pA} di emissione caratteristica nell'aera di lavoro è conforme allo standard EN836, come riportato nella tabella.

Il valore relativo alle vibrazioni è conforme allo standard EN836, come riportato nella tabella.

I livelli di rumorosità L_{WA} sono conformi alla direttiva 2000/14/CEE, come riportato nella tabella.

Procedura di valutazione della conformità.....Annex VI

Organismo notificato..... Intertek, Cleeve Road

Leatherhead, Surrey

KT22 7SB, England

Newton Aycliffe 16/01/2013

M. Bowden

Direttore globale R&D – A spinta

Possessore della documentazione tecnica



Tipo	32 E
Larghezza di taglio (cm)	32
Velocità di rotazione della lama (rpm)	3.400
Alimentazione (kW)	1.2
Potenza sonora misurata L_{WA} (dB(A))	93
Potenza sonora garantita L_{WA} (dB(A))	96
Pressione Sonora L_{pA} (dB(A))	80.2
Incertezza K_{pA} (dB(A))	2.5
Vibrazione mano / braccio a_{vhw} (m/s^2)	3.36
Incertezza $K_{a_{vhw}}$ (m/s^2)	1.5
Peso (Kg)	8.1

Precauciones de seguridad



¡Si no usa el aparato correctamente podría ser peligroso! Su aparato podría causar lesiones serias al operario y a los demás. Deberá seguir con cuidado las instrucciones de aviso y seguridad para asegurar una seguridad razonable y la eficiencia de funcionamiento de su aparato. El operario es responsable de seguir las instrucciones de aviso y de seguridad en este manual y en el aparato.

Explicación de los símbolos en su aparato



Atención



Lea las instrucciones del usuario con atención para asegurarse de que comprende todos los controles y para qué sirven.



Siempre mantener la segadora en el suelo al segar. Si se inclina o levanta la segadora puede lanzar piedras hacia afuera.



Mantener a espectadores a una distancia. No segar mientras haya niños o animales domésticos en el área de segado.



Desconectar! Sacar el enchufe del suministro antes de hacer ajustes, limpieza o si el cable se enreda o se daña. Mantener el cable fuera de alcance de la hoja.



Cuidado de no dañar pies o manos. No poner las manos o los pies cerca de la hoja rotatoria.



La hoja continúa rotando después de desconectar la máquina. Esperar hasta que los componentes de la máquina hayan parado por completo antes de tocarlos.



No segar si llueve o no dejar la segadora a la intemperie si llueve.



Mantenga el cable de alimentación lejos de la hoja.

General

- No se tiene previsto que este producto lo utilicen personas (incluye niños) con capacidades físicas, sensoriales o mentales reducidas, o con falta de experiencia y conocimiento, a no ser que una persona responsable de su seguridad les ofrezca supervisión o instrucción. Por razones de seguridad, no deberán utilizar este producto los jóvenes menores de 16 años y las personas que no estén familiarizadas con estas instrucciones de funcionamiento.
- No permita nunca que niños o personas no familiarizadas con las instrucciones utilicen esta máquina.
- Detenga el uso de la máquina mientras otras personas estén cerca, especialmente niños o animales domésticos.
- Sólo usar la segadora de manera y para las funciones que se describen en estas instrucciones.
- Nunca utilizar la segadora cuando está cansado, ha tomado alcohol, drogas o medicinas.
- El operario o usuario es responsable de accidentes o riesgos que ocurran a otras personas o su propiedad.
- Lea las instrucciones del usuario con atención para asegurarse de que comprende todos los controles y para qué sirven.

Eléctricos

- Se recomienda el uso de un dispositivo de corriente residual (RCD) con una corriente de disparo de no más de 30 mA. Incluso con un RCD instalado, no se puede garantizar una seguridad del 100% y deberá seguirse una práctica de trabajo segura en todo momento. Compruebe el RCD siempre que lo utilice.
- Antes de utilizarlo, compruebe que el cable no presenta ninguna señal de deterioro o envejecimiento. Si el cable tiene algún defecto, lleve el producto a un Centro autorizado de reparaciones para cambiarlo.

- No usar la segadora si el cable eléctrico tiene daños o desgastes.
- Desconectar inmediatamente del suministro eléctrico si el cable está cortado, o el aislamiento está dañado. No tocar el cable eléctrico hasta que se haya desconectado el suministro eléctrico. No reparar un cable que tiene un corte o daños. Cambiarlo por uno nuevo.
- El cable de extensión debe estar desenrollado, cables enrollados puede calentarse y reducir la eficiencia de su segadora.
- Mantener el cable aparte de la segadora, siempre trabajar desde el punto de suministro en líneas hacia arriba y abajo, pero nunca en círculos.
- No tirar el cable por el lado de objetos agudos.
- Siempre desconectar el suministro antes de desconectar el enchufe, conector de cable o cable de extensión.
- Desconectar, sacar el enchufe del suministro y examinar el cable para daños o deterioro antes de enrollarlo para su almacenaje. No reparar un cable que esté dañado, cambiarlo por uno nuevo.
- Siempre enrollar el cable con cuidado, evitando que se retuerza.
- No agarre nunca el producto por el cable.
- No tire nunca del cable para desconectarlo.
- Utilícelo sólo con corriente alterna, de voltaje especificado en la etiqueta de clasificación del producto.
- Nuestros productos tienen aislamiento doble a EN60335. Bajo ninguna circunstancia debe hacerse la conexión a tierra a alguna parte de este producto.

Cables

Si se usan cables de extensión, deberán tener conformidad con las secciones de cruce mínimas en la tabla siguiente:

Tensión	Longitud del cable	Sección de cruce
220-240V/ 50Hz	hasta 20 m	1.5 mm ²
220-240V/ 50Hz	20 - 50 m	2.5 mm ²

- Los cables de la red y las extensiones están disponibles de su Centro local autorizado de Servicio de Productos para Exteriores de Husqvarna.
- Utilice tan sólo alargadores eléctricos diseñados especialmente para su uso en exteriores y que cumplan una de las siguientes especificaciones: Caucho ordinario (60245 IEC 53), PVC ordinario (60227 IEC 53) o PCP ordinario (60245 IEC 57)
- Si el cable de conexión corto presenta daños o está averiado, deberá ser sustituido por el fabricante, o por su servicio de mantenimiento o técnicos igualmente cualificados para así evitar cualquier riesgo o peligro.

Preparación

- Cuando utilice la máquina lleve siempre pantalones largos y calzado fuerte. No utilice esta herramienta con los pies descalzos ni con sandalias abiertas
- Asegurar que el césped no tenga palos, piedras, huesos, alambres y escobros; que la hoja pudiera lanzar.
- Antes de usar la máquina y después de golpearla accidentalmente, comprobar si hay señal de desgaste o de daño y reparar si fuera necesario.
- Cambiar las hojas si están dañadas o gastadas a lauge que sus fijadores a juego para preservar el equilibrio.

Uso

- Usar la segadora sólo durante las horas de luz diurna o en buena luz artificial.
- Evitar operar su segadora en césped húmedo, donde sea posible.
- En inclinaciones, tener mayor cuidado con los pies y llevar calzado antideslizante. No segar en pendientes excesivamente abruptas.
- Segar a través de las inclinaciones, nunca de arriba a abajo.

Precauciones de seguridad

5. Prestar mucha atención al cambiar de dirección en inclinaciones. Ande, nunca corra.
6. Asegúrese de que siempre adopta una posición firme mientras trabaja, especialmente en superficies inclinadas. No use la segadora de césped cerca de piscinas o estanques.
7. No caminar hacia atrás al segar, usted puede resbalar.
8. Nunca cortar el césped al tirar la segadora hacia un mismo.
9. Desconectar antes de empujar la segadora por otras superficies que no sean césped.
10. Nunca utilizar la segadora con guardas dañadas o sin la guarda en su lugar.
11. Encender el motor siguiendo las instrucciones y con el pie alejado de la cuchilla.
12. No inclinar la segadora cuando el motor está corriendo.
13. No poner manos ni pies cerca o debajo de las partes giratorias.
14. Nunca levantar o llevar la segadora mientras opera o está aún conectada al suministro eléctrico.
15. Sacar el enchufe del suministro eléctrico:
 - antes de dejar la segadora desatendida por cualquier período;
- antes de limpiar cualquier bloqueo;
- antes de revisar, limpiar o trabajar con el aparato;
- si se golpea algún objeto. No usar la segadora hasta que esté seguro que toda la segadora está en buenas condiciones de operación;
- si la segadora comienza a vibrar anormalmente. Revisar inmediatamente. Una vibración excesiva podría causar lesiones.

Mantenimiento y almacenaje

1. Precaución: No toque la(s) cuchilla(s) giratoria(s)
2. Mantener todas las tuercas, pernos y tornillos apretados para estar seguro de que la segadora está en condiciones de trabajo seguras.
3. Compruebe periódicamente que el recipiente para la hierba no esté gastado o deteriorado.
4. Cambiar las partes gastadas o dañadas para mayor seguridad.
5. Utilice solamente las piezas de repuesto especificadas para este producto.
6. Tener cuidado durante el ajuste de la segadora para prevenir atrapar los dedos entre las hojas movilizadas y las partes fijas de la máquina.
7. Guarde en un lugar seco y frío y fuera del alcance de los niños. No almacene en el exterior.

Dónde utilizar su segadora de césped GARDENA Powermax 32 E

La segadora de césped GARDENA está diseñada para cortar el césped en y alrededor del jardín. No use la segadora de césped en una superficie que tenga una inclinación máxima superior a 20°.

Para evitar accidentes, no se debe utilizar la segadora de césped para recortar matorrales, setos, arbustos, ni para cortar y podar trepadoras o el césped en tejados o bojes de balcones. Adicionalmente, no se debe usar la segadora de césped para cortar ramas o palos o para nivelar las irregularidades en el suelo.

Instrucciones de montaje

• El paquete de piezas sueltas está colocado en la parte inferior de la cubierta.

Montaje de los mangos inferiores a la cubierta

1. Ponga el perno (A2) a través del agujero en el mango inferior (A1) hasta que el mango inferior encaje en el hueco (A3)
2. Ponga la arandela (B1) y el pomo de orejetas (B2) en el perno y apriete el pomo de orejetas. Puede que necesite darle 20 o 25 vueltas hasta ajustar bien durante el ensamblaje inicial.
3. Repita en el otro lado.

Montaje del mango superior al mango inferior.

1. Asegúrese de que el mango superior esté situado correctamente con el botón de desenganche en la parte más alta de la caja de distribución.
2. Asegúrese de que el mango superior (C1) y el mango inferior (C2) estén alineados correctamente.
3. Coloque el tornillo (C3), la arandela (C4) y el pomo de orejetas (C5). Apriete el pomo de orejetas.

4. Repita en el otro lado.
5. Adapte el cable en los mangos con los clips provistos. Asegúrese de que el cable no está atrapado entre los mangos superior e inferior.

Montaje del recogedor de césped

1. Deslice la lengüeta del recogedor de césped en las ranuras de la parte inferior del recogedor hasta que encaje bien en posición (D)
2. Empuje el mango del recogedor de césped en las ranuras de la parte superior del recogedor hasta que encaje bien en posición (E)
3. Comenzando por la parte de atrás del recogedor del césped, coloque la parte superior sobre la parte inferior del recogedor alineando los clips (F1). Asegúrese de que todos los clips están correctamente situados (F2) antes de encajarlos en posición.
4. Una las dos mitades entre sí, asegurando que todos los clips están conectados correctamente.

Recogedor de césped

Instalación del recogedor de césped totalmente montado a la segadora de césped.

1. Levante el flap de seguridad (G1)
2. Compruebe que el conducto de descarga está limpio y libre de suciedad (G2)
3. Encaje el recogedor de césped totalmente montado en los dos puntos de situación (G3) que están en la parte de atrás de la cubierta, como se muestra en la imagen H
4. Coloque el flap de seguridad en la parte superior del recogedor de césped. Compruebe que el recogedor de césped está bien encajado.

• ¡IMPORTANTE! DESPUÉS DE LA INSTALACIÓN, ASEGÚRESE DE QUE NO QUEDAN HUECOS ENTRE EL FLAP DE SEGURIDAD Y EL RECOGEDOR DE CÉSPED.

- El desmontaje es el procedimiento inverso.
- Para zonas grandes de césped donde no necesite recoger el césped, podrá usar la segadora de césped sin el recogedor. Asegúrese de que el flap de seguridad está totalmente cerrado. El diseño del flap de seguridad permite descargar el césped cortado hacia abajo por detrás de la máquina.

Ajuste de la altura de corte

- La altura de corte se ajusta subiendo o bajando las ruedas con la palanca de ajuste de altura (J1)
- Esta máquina tiene cinco alturas de corte (20 - 60 mm).
- **NOTA**
Se recomienda una altura de corte media para la mayoría de los céspedes. Podría sufrir la calidad de su césped y recogerlo mal si lo corta demasiado bajo.

Arranque y parada

Para arrancar la segadora de césped

1. Enchufe el cable de extensión a la parte de atrás de la caja de distribución. **(K)**
2. Forme un bucle en el cable y pase el bucle a través de la ranura. **(L)**
3. Para sujetarlo, coloque el bucle sobre el gancho y tire del cable atrás a través de la ranura **(M)**.
4. Conecte el enchufe a la red y encienda.

La caja de distribución lleva instalado un botón de desenganche (N1) para evitar arrancarla accidentalmente.

5. Pulse y mantenga pulsado el botón de desenganche **(N1)** en la caja de distribución, y a continuación apriete las palancas de Arranque/Parada hacia el mango superior **(P)**.

6. Continúe apretando la palanca de arranque/parada hacia el mango superior y suelte el botón de desenganche **(Q)**.
- **NOTA – Hay dos palancas de arranque/parada instaladas. Puede utilizar una o la otra para arrancar la segadora.**
 - **IMPORTANTE – No utilice las palancas de arranque/parada intermitentemente.**

Para parar la segadora de césped

1. Suelte la presión en la palanca de Arranque/Parada

Cómo segar

1. Empezar a segar el borde del césped más cercano al punto de alimentación de forma que el cable descanse sobre el césped que ya ha segado.
2. Corte el césped dos veces a la semana durante la época de crecimiento, su césped sufrirá si se corta más de la tercera parte de su longitud cada vez.

No sobrecargue la segadora

Segar un césped largo y espeso podría hacer que se redujera la velocidad del motor. Oírás un cambio en el ruido del motor. Si disminuye la velocidad del motor, podría sobrecargar la segadora y dañarla. Cuando tenga que segar césped largo y espeso, ayudaría a reducir la carga si se corta el césped primero con la altura de corte en el ajuste más alto. Vea "Ajuste de la altura de corte".

Dispositivo de seguridad por corte

El motor está protegido con un dispositivo de seguridad por corte que se activa cuando la cuchilla se atasca o se sobrecarga el motor. Si ocurre esto, pare la máquina y desenchúfela. Este dispositivo sólo se reposiciona

cuando se suelta la palanca de arranque/parada. Quite la obstrucción y espere unos minutos para que se reposicione el dispositivo de seguridad, antes de continuar utilizando el cortacésped.

Cuidado de su segadora de césped

Limpeza

• UTILICE GUANTES

- **IMPORTANTE:-** Es muy importante que mantenga limpia la segadora de césped. Los recortes de césped dejados en cualquiera de los orificios de admisión del aire o bajo la cubierta, podrían ser un peligro de fuego.

1. Quite el césped bajo la cubierta con un cepillo. **(R1)**
2. Con un cepillo suave – quite el césped de todos los orificios de admisión del aire **(R2)**, el conducto de descarga **(R3)** y el recogedor de césped **(R4)**.
3. Limpie la superficie de la segadora con un paño seco **(R5)**.

- **IMPORTANTE:-** No use nunca agua para limpiar la

segadora. No limpie con productos químicos, incluyendo gasolina o disolventes – algunos podrían destruir piezas críticas de plástico.

Almacenamiento de la segadora

- Afloje los pomos de orejetas para doblar los mangos por encima de la máquina **(S)**.
- Almacene en un lugar seco donde la máquina esté protegida del daño.

Al final de la temporada de siega

1. Sustituya los pernos, las tuercas y los tornillos, si lo necesita.
2. Limpie a conciencia la segadora.
3. Asegúrese de almacenar el cable eléctrico correctamente para impedir que se dañe.

Consejos para la localización de averías

Deja de funcionar

1. ¿Ha seguido el procedimiento de arranque correcto? Vea "Para arrancar la segadora de césped"
2. ¿Está encendida la alimentación eléctrica?
3. Compruebe el fusible en el enchufe, y cámbielo si estuviera fundido.
4. ¿Se funde el fusible otra vez?

Desconecte la máquina inmediatamente de la alimentación de la red y consulte con el Centro de Servicio GARDENA.

Recoge mal el césped

1. Desconecte la máquina de la alimentación eléctrica de la red.
2. Limpie la parte exterior de los orificios de admisión del aire, el conducto de descarga y la parte inferior de la cubierta.
3. Suba el ajuste de corte al punto más alto. Vea "Ajuste de la altura de corte".
4. Si la recogida del césped continúa siendo mala:

Desconecte la máquina inmediatamente de la alimentación de la red y consulte con el Centro de Servicio GARDENA.

Vibración excesiva

1. Desconecte la máquina de la alimentación eléctrica de la red.
2. ¿Ha comprobado que la cuchilla está instalada correctamente?
3. Si la cuchilla está dañada o desgastada, sustitúyala por otra nueva.
4. Si persiste la vibración:
Desconecte la máquina inmediatamente de la alimentación de la red y consulte con el Centro de Servicio GARDENA.

La segadora de césped es pesada al empujarla

1. Desconecte la máquina de la alimentación eléctrica de la red.
2. En un césped largo o en suelos irregulares, la altura de corte debe subirse a la posición más alta. Vea "Ajuste de la altura de corte".
3. Compruebe que las ruedas pueden girar con libertad.
4. Si el problema persiste:
Desconecte la máquina inmediatamente de la alimentación de la red y consulte con el Centro de Servicio GARDENA.

Información Ecológica

- Deberá eliminar el producto al "final de su vida útil" de forma responsable con el medio ambiente.
- Si fuera necesario, consulte con la autoridad local para obtener información acerca de la mejor forma de desechar el producto.

El símbolo  en el producto o en su envase indica que no se puede tratar este producto como desperdicio doméstico. Deberá por lo tanto depositarse en el punto de recogida aplicable para el reciclado de equipos

eléctricos y electrónicos. Asegúrese de eliminar este producto correctamente, ayudará así a evitar consecuencias potenciales negativas para el medio ambiente y la salud humana, que podrían de lo contrario ocurrir con el manejo inapropiado de los residuos de este producto. Para obtener información más detallada sobre el reciclado de este producto, contacte con la oficina municipal local, con el servicio de eliminación de desperdicios domésticos o con la tienda donde compró el producto.

Garantía / Servicio

GARDENA garantiza este producto durante 2 años (comenzando desde la fecha de compra). Esta garantía cubre todos los defectos graves de la unidad que se pueda demostrar que son defectos del material o de fabricación.

Bajo la garantía, sustuiremos la unidad o la repararemos gratuitamente si son aplicables las condiciones siguientes:

- La máquina se ha manejado correctamente y conforme a los requisitos de las instrucciones de funcionamiento.
- Que ni el comprador ni otras personas no autorizadas

hayan intentado reparar la máquina.

La cuchilla es una pieza que se desgasta por lo que no está cubierta por la garantía.

Esta garantía del fabricante no afecta las reclamaciones existentes de garantía del usuario contra el distribuidor / vendedor.

Si ocurre una avería con su segadora de césped Powermax 32 E, devuelva la máquina defectuosa junto con una copia de la factura y una descripción de la avería y con porte pagado a uno de los Centros de Servicio GARDENA que se listan en el reverso de estas instrucciones de funcionamiento.

Recomendaciones de Servicio

- **Su máquina está identificada con una etiqueta única de color plata con el régimen del producto.**
- **Recomendamos encarecidamente servir su máquina por lo menos cada doce meses.**

UE DECLARACIÓN DE CONFORMIDAD

El abajo firmante Husqvarna AB, S-561 82, Huskvarna, Sweden, certifica aquí, que al salir de nuestra fábrica, las unidades indicadas a continuación tienen conformidad con las directrices armonizadas de la UE, con las normativas de seguridad de la UE y con las normativas específicas del producto. Este certificado se hace nulo si las unidades se modifican sin nuestra aprobación.

Designación.....**Lawnmower = Cortacésped**

Tipo(s) de designación.....**32 E**

Año de marcado de CE.....**2008**

Directivas de la UE:

2006/42/EC, 2004/108/EC, 2000/14/EC, 2011/65/EU

Armonizado EN:

EN60335-1, EN60335-2-77, EN836, EN ISO 12100-1, EN ISO 12100-2

Área de trabajo relacionada con la característica de emisión Nivel L_{pA} según EN836 dado en la tabla.

Valor de vibraciones a_{vhw} según EN836 dado en la tabla.

Los valores L_{WA} de Nivel de Ruido son según 2000/14/EC dado en la tabla.

Procedimiento de evaluación de conformidad.....Annex VI

Organismo notificado.....Intertek, Cleeve Road
Leatherhead, Surrey
KT22 7SB, England

Newton Aycliffe 16/01/2013

M. Bowden

Director Global I+D - Que se empuja

Archivo de documentación técnica



Tipo	32 E
Anchura de corte (cm)	32
Velocidad de rotación del dispositivo de corte (rpm)	3.400
Potencia (kW)	1.2
Potencia sonora medida L_{WA} (dB(A))	93
Potencia sonora garantizada L_{WA} (dB(A))	96
Presión acústica L_{pA} (dB(A))	80.2
Incertidumbre K_{pA} (dB(A))	2.5
Vibración de mano / brazo a_{vhw} (m/s ²)	3.36
Incertidumbre K_{avhw} (m/s ²)	1.5
Peso (Kg)	8.1

Precauções de segurança



Se não for utilizada com cuidado esta máquina pode ser perigosa e causar lesões graves ao operador ou a terceiros pelo que os avisos e instruções de segurança deverão ser seguidos rigorosamente. Só assim assegurará condições razoáveis de segurança e eficiência no uso deste aparador de relva. O operador é responsável pela observância dos avisos e instruções contidos neste manual e na própria máquina.

Explicação dos Símbolos do Seu Produto



Cuidado



Leia as instruções do utilizador cuidadosamente para ter a certeza de que compreende todos os controlos e a sua função.



Mantenha sempre a máquina no chão quando quiser a cortar relva. Inclinar ou levantar a máquina de cortar relva pode provocar o lançamento de pedras.



Mantenha os espectadores afastados. Não corte a relva enquanto outras pessoas estão no relvado, especialmente crianças e animais.



Desligue! Desligue a tomada da electricidade antes de fazer ajustamentos, limpar ou se o cabo eléctrico estiver entalado ou com qualquer problema.



Cuidado para não cortar as mãos ou os dedos. Não coloque as mãos ou os pés perto da lâmina em rotação. Mantenha o cabo longe da lâmina.



A lâmina continua a girar depois da máquina ser desligada. Espere até que todos os componentes estejam completamente parados antes de lhes tocar.



Não corte a relva ou deixe a máquina lá fora quando estiver a chover.



Mantenha o cabo de alimentação afastado da lâmina.

Em geral

- Este produto não pode ser utilizado por pessoas (incluindo crianças) com deficiências físicas, sensoriais ou mentais, ou ainda com falta de experiência e conhecimentos, a menos que sejam supervisionadas ou recebam instrução relativamente à utilização do produto por uma pessoa responsável pela respectiva segurança. Por medidas de segurança, as crianças com menos de 16 anos de idade ou todas as pessoas que não estejam familiarizadas com as instruções de operação, não devem usar este produto.
- Nunca permita que crianças ou pessoas que desconheçam estas instruções utilizem a máquina.
- Interrompa a utilização da máquina se houver pessoas, sobretudo crianças ou animais, nas imediações.
- Use a máquina de cortar relva apenas para as funções e do modo descritos neste manual.
- Nunca use a máquina de cortar relva quando se sente cansado, doente ou sobre a influência de bebidas alcoólicas, drogas ou medicamentos.
- O operador ou utente é responsável por acidentes que ocorram a outras pessoas na sua propriedade.
- Leia as instruções do utilizador cuidadosamente para ter a certeza de que compreende todos os controlos e a sua função.

Electricidade

- Recomenda-se a utilização de um dispositivo de corrente residual (R.C.D. – Residual Current Device) com uma corrente de disparo não superior a 30 mA. Mesmo com um dispositivo de corrente residual instalado não é possível garantir 100% de segurança, devendo adoptar-se sempre práticas de trabalho seguras. Verifique o seu dispositivo de corrente residual sempre que o utilizar.

- Antes de utilizar, verifique se existem vestígios de danos ou desgaste. Se o cabo estiver danificado, leve o equipamento a um Centro de Assistência Autorizado e solicite a substituição do cabo.
- Não utilize a máquina de cortar relva se os cabos eléctricos estiverem em mau estado.
- Se o cabo eléctrico se cortar ou se a isolação se danificar desligue imediatamente da electricidade. Não toque no cabo eléctrico até que esteja desligado da electricidade. Não repare um cabo danificado, substitua-o.
- O cabo deve estar desenrolado, o cabo enrolado pode aquecer demasiado e reduzir a eficiência da máquina de cortar relva.
- Mantenha o cabo afastado da máquina, trabalhe sempre afastado da fonte de energia cortando para cima e para baixo, nunca em círculos.
- Não puxe o cabo à volta de objectos afiados.
- Desligue sempre a máquina antes de desligar a tomada ou os cabos de extensão.
- Desligue a máquina, desligue a tomada e certifique-se de que os cabos não estão danificados **antes** de enrolar o cabo para guardar. Não repare um cabo em mau estado, substitua-o.
- Enrole o cabo com cuidado evitando que forme nós.
- Nunca transporte o produto pegando pelo cabo.
- Nunca puxe pelo cabo para desligar qualquer uma das fichas.
- Utilize apenas uma tensão de alimentação de CA como está indicado no rótulo das especificações do produto.
- Os nossos produtos têm isolação dupla em conformidade com o padrão EN60335. Sob nenhuma circunstância deve, qualquer peça deste produto, ser ligada à terra.

Cabos

Se forem usados cabos de extensão, estes devem respeitar as secções-transversais mínimas indicadas na tabela abaixo:

Voltagem	Comprimento do cabo	Secção transversal
220-240V/ 50Hz	até 20 m	1.5 mm ²
220-240V/ 50Hz	20 - 50 m	2.5 mm ²

- Os cabos de rede e as extensões podem ser adquiridas no seu Centro de Assistência Técnica local da Husqvarna UK Ltd..
- Utilize apenas os cabos de extensão especificamente concebidos para uso no exterior e os quais se encontrem em conformidade com uma das seguintes especificações: Borracha comum (60245 IEC 53), PVC comum (60227 IEC 53) ou PCP comum (60245 IEC 57)
- Se o cabo de ligação curto estiver danificado, deve ser substituído pelo fabricante, pelo seu agente representante ou um técnico qualificado a fim de se evitar um acidente.

Preparação

- Quando utilizar o seu produto use sempre calçado resistente e calças compridas. Não utilize o equipamento com os pés descalços ou com sandálias abertas.
- Certifique-se que o relvado não tem paus, pedras, ossos, arames e lix: estes podem ser atirados pela lâmina.
- Antes de utilizar a máquina, e após qualquer choque, verifique se há sinais de desgaste ou danos e repare-os se for necessário.
- Quando substituir as lâminas substitua também as outras peças que lhe pertencem.

Utilização

- Utilize a máquina de cortar relva apenas durante o dia ou com óptima luz artificial.
- Sempre que possível evite utilizar a máquina quando a relva está molhada.

Precauções de segurança

- Em encostas tenha especial cuidado com o calçado, use calçado que não escorregue. Não corte excessivamente a relva em declives com uma grande inclinação.
- Em encostas corte a relva na horizontal e nunca para cima e para baixo.
- Tenha especial atenção quando mudar de direcção nas encostas. Caminhe, nunca corra.
- Certifique-se de que toma sempre uma posição segura e estável quando estiver a trabalhar, especialmente em declives. Não use o corta-relva perto de piscinas ou poços nos jardins.
- Quando cortar a relva não recue, pode tropeçar.
- Quando cortar a relva não puxe a máquina na sua direcção.
- Desligue a máquina quando a empurrar fora da superfície do relvado.
- Nunca utilize a máquina com protectores danificados ou fora do lugar.
- Ligue o motor de acordo com as instruções e com os pés bem afastados da lâmina.
- Não incline a máquina quando o motor está a trabalhar.
- Não coloque as mãos nem os pés perto ou por debaixo de peças rotativas.
- Nunca agarre ou carregue uma máquina de cortar relva em funcionamento ou ainda ligada à electricidade.
- Desligue a ficha da tomada:
 - antes de deixar a máquina sozinha por algum tempo;
 - antes de retirar algum objecto que estrova;
 - antes de verificar, limpar ou manejar as peças eléctricas.
- se bater num objecto. Não volte a usar a máquina de cortar relva antes de se certificar que está em boas condições de segurança;
- se a máquina de cortar a relva começar a vibrar de modo invulgar. Verifique imediatamente. Uma vibração excessiva pode provocar ferimentos.

Guardar e Manter

- Cuidado: Não toque na(s) lâmina(s) rotativa(s)
- Mantenha todos os parafusos, cavilhas e porcas bem apertadas para que a máquina fique em boas condições de segurança.
- Verifique a caixa para a relva para a relva frequentemente para identificar qualquer gasto ou deterioração.
- Por razões de segurança substitua as peças gastas ou danificadas.
- Utilize apenas peças de substituição indicadas para este equipamento.
- Tenha cuidado quando fizer ajustamentos na máquina para evitar entalar os dedos entre as lâminas móveis ou peças fixas.
- Guardar em local fresco e seco, fora do alcance das crianças. Não guardar no exterior.

Onde pode usar o seu Corta-Relva Powermax 32 E GARDENA

O corta-relva GARDENA foi concebido para cortar relva no em um volta de jardins.

Não use o corta-relva num declive mais íngreme que 20° máximo.

Para evitar ferimentos, o corta-relva não deve ser usado para aparar matagais, sebes, arbustos, para cortar e podar trepadeiras ou ervas nos telhados ou em caixas colocadas em varandas. O corta-relva também não deve ser usado para cortar ramos, rebentos ou para nivelar irregularidades no terreno.

Instruções de montagem

• O Pacote de Peças Soltas está colocado por baixo da coberta.

Como Montar as Pegas Inferiores na Coberta

- Coloque a porca (A2) através do orifício da pega inferior (A1) até a pega inferior encaixar no recesso (A3)
- Coloque a anilha (B1) e o botão de orelhas (B2) na porca e aperte o botão de orelhas. **Poderão ser necessárias 20 a 25 voltas para apertar completamente à montagem inicial.**
- Repita a operação no outro lado.

Como Montar a Pega Superior na Pega Inferior.

- Certifique-se de que a pega superior está colocada correctamente com o botão 'lock-off' acima da caixa de distribuição.
- Certifique-se de que a pega superior (C1) e a pega inferior (C2) estão alinhadas correctamente.
- Monte o parafuso (C3), anilha (C4) e botão de orelhas (C5). Aperte o botão de orelhas.

- Repita a operação no outro lado.
- Monte o cabo nas pegas com os grampos fornecidos. Certifique-se de que o cabo não fica preso entre as pegas superior e inferior.

Como Montar a Caixa de Relva

- Deslize a lingueta da caixa de relva nas fendas da caixa de relva baixe até ficar bem engatada na posição correcta. (D)
- Empurre a pega da caixa de relva nas fendas da caixa de relva eleve até ficar bem engatada na posição correcta. (E)
- Começando na parte de trás da caixa de relva, coloque a parte superior da caixa de relva dentro da parte inferior da caixa de relva (F1). Certifique-se de que todos os grampos estão correctamente colocados (F2) antes de engatar na posição correcta.
- Aperte as duas metades juntas, certificando-se de que todos os grampos estão bem ligados.

Caixa de Relva

Como Montar a Caixa de Relva Completamente Montada no Corta-Relva.

- Levante a aba de segurança (G1)
- Certifique-se de que o chuto de segurança está limpo e desobstruído (G2)
- Coloque a caixa de relva completamente montada nos dois pontos de localização (G3) na parte de trás da coberta como ilustrado em pic. H
- Coloque a aba de segurança na parte superior da caixa de relva. Certifique-se de que a caixa de relva está bem colocada.

• **IMPORTANTE ! DEPOIS DA MONTAGEM CERTIFIQUE-SE DE QUE NÃO HÁ NENHUMA FENDA ENTRE A ABA DE SEGURANÇA E A CAIXA DE RELVA.**

- Para retirar faça o mesmo mas ao contrário. .
- Em áreas maiores de relva onde não é preciso recolher a relva pode usar o seu conta-relva sem a caixa de relva. Certifique-se de que a aba de segurança está completamente fechada. A concepção da aba de segurança permite que a relva cortada descarregue para baixo atrás da máquina.

Como Ajustar a Altura de Corte

- A altura de corte é ajustada pela elevação ou abaixamento das rodas com a alavanca de ajuste de altura (J1).
- Há cinco alturas de corte nesta máquina (20 - 60 mm).

- NOTA**
Recomenda-se a altura média de corte para a maioria das relvas. A qualidade da sua relva sofrerá e a recolha de relva não será bem feita - se cortar baixo demais.

Como Arrancar e Parar

Como arrancar o seu corta-relva

1. Ligue o cabo de extensão nas costas da caixa de distribuição. **(K)**
2. Forme um laço no cabo e empurre o laço através da fenda. **(L)**
3. Para segurar coloque o laço sobre o gancho e puxe o cabo para trás através da fenda. **(M)**.
4. Ligue a ficha no sector de electricidade e ligue.
A caixa de distribuição é fornecida com um botão 'lock-off' (N1) para evitar acidentes ao arrancar.
5. Carregue e segure o botão 'lock-off' **(N1)** na caixa de distribuição, depois comprima uma das alavancas arranque/paragem em direcção da pega superior **(P)**.

6. Continue a comprimir a alavanca de arranque/paragem em direcção da pega superior e solte o botão 'lock-off' **(Q)**.
- **NOTA – Há duas alavancas de arranque/paragem montadas. Qualquer uma delas pode ser usada para arrancar o corta-relva.**
 - **IMPORTANTE – Não use as alavancas de arranque/paragem intermitentemente.**

Como Parar o seu Corta-Relva

1. Liberte a pressão na alavanca de arranque/paragem.

Como Cortar Relva

1. Comece a cortar relva no canto em que a relva esteja mais próximo do ponto de energia para o cabo poder ser estendido sobre a relva que já cortou.
2. Corte a relva duas vezes por semana durante a época de crescimento, o seu relvado sofrerá, se mais do que um terço do seu comprimento for cortado numa vez.

Não Sobrecarregue o seu Corta-Relvas

O corte de relva muito espessa pode levar a velocidade do motor a baixar, ouvirá uma mudança no som do motor. Se a velocidade do motor baixar pode sobrecarregar o seu corta-relva o que pode causar estragos na máquina. Quando cortar relva muito comprida e espessa, faça um primeiro corte com a altura de corte mais alta, isto ajudará a reduzir a carga. Ver 'Como Ajustar a Altura de Corte'.

Corte de segurança

O Motor está protegido por um dispositivo de corte de segurança que é activado quando a lâmina encrava ou em caso de sobrecarga do motor. Quando tal acontecer, interrompa o trabalho e remova a ficha da tomada. O Corte de segurança apenas será

reposto quando libertar a alavanca de arranque/paragem. Remova todas as obstruções e aguarde alguns minutos para o Corte de segurança ser reposto antes de continuar a utilizar o corta-relva.

COMO Cuidar do seu Corta-Relva

Como Limpar

- **USE LUVAS**
 - **IMPORTANTE:-** É da maior importância que conserve o seu corta-relva limpo. Aparas de relva deixadas em qualquer uma das tomadas de ar ou por baixo da cobertura podem tornar-se num perigo de fogo potencial.
1. Retire a relva debaixo da cobertura com uma escova. **(R1)**
 2. Com uma escova macia – retire as aparas de relva das tomadas de ar **(R2)**, o chuto de descarga **(R3)** e a caixa de relva **(R4)**.
 3. Limpe a superfície do seu corta-relva com um pano seco **(R5)**.
- **IMPORTANTE:-** Nunca use água para limpar o corta-relva.

Não limpe com produtos químicos, incluindo gasolina, ou solventes – alguns destes produtos podem destruir as peças de plástico importantes para a máquina.

Como Armazenar o seu Corta-Relva

- Solte os botões de orelhas para permitir que as pegos possam ser dobradas sobre a máquina **(S)**.
- Armazene num lugar seco onde o corta-relva possa ser protegido contra estragos.

No Fim da Estação de Corte de Relva

1. Substitua as porcas, pernos ou parafusos, se for necessário.
2. Limpe o seu corta-relva muito bem.
3. Certifique-se de que o cabo eléctrico foi armazenado correctamente para evitar estragos.

Sugestões para a Solução de Problemas

Falhas em Operar

1. O procedimento correcto de arranque está a ser seguido? Consulte 'Como Arrancar o seu Corta-Relva'
2. A energia está ligada?
3. Verifique o fusível na tomada, se estiver queimada substitua-o.
4. O fusível continua a queimar?
Desligue imediatamente do sector de abastecimento de energia e consulte o Centro de Serviço GARDENA da sua localidade.

Fraca Recolha de Relva

1. Desligue do sector de fornecimento de energia.
2. Limpe o exterior das tomadas de ar, o chuto de descarga e a parte inferior da cobertura.
3. Eleve para uma altura mais alta de corte. Consulte 'Como Ajustar a Altura de Corte'.
4. Se a fraca recolha de relva continuar:
Desligue imediatamente do sector de abastecimento de energia e consulte o Centro de Serviço GARDENA da sua localidade.

Vibração Excessiva

1. Desligue do sector de fornecimento de energia.
 2. Verifique se a lâmina está montada correctamente?
 3. Se a lâmina estiver danificada ou usada, substitua-a por uma nova.
 4. Se a vibração persistir:
Desligue imediatamente do sector de abastecimento de energia e consulte o Centro de Serviço GARDENA da sua localidade.
- O Corta-Relva torna-se pesado para empurrar**
1. Desligue do sector de fornecimento de energia.
 2. Quando cortar relva comprida ou usar a máquina em terreno desnivelado, a altura de corte deve ser elevada para uma posição mais alta. Consulte 'Como Ajustar a Altura de Corte'.
 3. Certifique-se de que as rodas rodam livremente.
 4. Se o problema persistir:
Desligue imediatamente do sector de abastecimento de energia e consulte o Centro de Serviço GARDENA da sua localidade.

Informação Ambiental

- Ao eliminar o produto no fim da sua vida útil é necessário estar alerta para as questões ambientais.
- Se necessário, contacte as autoridades locais para obter informações relativas à eliminação.

O símbolo  existente no produto ou na respectiva embalagem indica que o produto não pode ser tratado como lixo doméstico. Por conseguinte, deverá ser depositado no ponto de recolha aplicável para efeitos de reciclagem de

equipamento eléctrico e electrónico. Ao assegurar-se de que a deposição deste produto é efectuada da forma correcta, estará a contribuir para evitar consequências potencialmente negativas para o ambiente e a saúde humana, que, de outro modo, poderiam ser causadas pelo manuseamento inadequado deste produto. Para mais informações sobre a reciclagem deste produto, contacte o gabinete municipal da sua localidade, o serviço de recolha de lixos domésticos ou a loja onde adquiriu o produto.

Garantia / Serviço

A GARDENA garante este produto durante 2 anos (a começar da data de compra). Esta garantia cobre todos os defeitos graves na unidade que forem provados ser causados por faltas no seu fabrico ou no material usado.

Sob a garantia, ou substituiremos a máquina ou faremos a sua reparação gratuitamente se as seguintes condições puderem ser aplicadas:

- A unidade deve ter sido manuseada correctamente e deve ter respeitado os requisitos das instruções de operação.
- Nem o comprador nem uma terceira parte não autorizada tentou reparar a máquina.

A lâmina é uma peça que sofre desgaste e não está coberta pela garantia.

Esta garantia do fabricante não afecta as reclamações de garantia existentes do utilizador contra o concessionário / vendedor.

Se o seu corta-relva Powermax 32 E sofrer uma avaria, por favor devolva a máquina avariada juntamente com uma cópia do recibo e uma descrição da avaria, com a franquia paga para um dos Centros de Serviço da GARDENA alistados no verso destas instruções de operação.

Recomendações de Serviço

- O seu produto é identificado unicamente por um rótulo de classificação do produto cor de prata.
- Recomendamos vivamente que providencie a manutenção do seu produto pelo menos uma vez por ano.

UE DECLARAÇÃO DE CONFORMIDADE

A abaixo assinada Husqvarna AB, S-561 82, Huskvarna, Sweden, por este meio e aqui certifica que, ao deixar a nossa fábrica, as unidades abaixo estão em conformidade com as directrizes harmonizadas da UE, padrões da EU de segurança e padrões específicos do produto. Este certificado é anulado se as unidades forem modificadas sem a nossa aprovação.

Designação.....**Lawnmower = Corta-relva**
Designação do Tipo(s).....**32 E**
Ano de Marcação da UE.....**2008**

Directivas da UE:

2006/42/EC, 2004/108/EC, 2000/14/EC, 2011/65/EU

Harmonizado EN:

EN60335-1, EN60335-2-77, EN836, EN ISO 12100-1, EN ISO 12100-2

Área de trabalho relacionada com emissão característica Nível L_{pA} conforme o EN836 dado na tabela. .

Valor de vibrações conforme o EN836 dado na tabela.

Valores do nível de ruído L_{WA} conforme o 2000/14/CE dados na tabela.

Procedimento de avaliação da conformidade.....Annex VI

Organismo Notificado..... Intertek, Cleeve Road
Leatherhead, Surrey
KT22 7SB, England

Newton Aycliffe 16/01/2013

M. Bowden

Director de Investigação e

Desenvolvimento Global - Ferramentas de empurrar

Responsável pela documentação técnica



Tipo	32 E
Largura de Corte (cm)	32
Velocidade de Rotação do Dispositivo de Corte (rpm)	3.400
Potência (kW)	1.2
Potência Sonora medida L_{WA} (dB(A))	93
Potência sonora garantida L_{WA} (dB(A))	96
Pressão sonora L_{pA} (dB(A))	80.2
Irregularidade K_{pA} (dB(A))	2.5
Vibração da mão / braço a_{vhw} (m/s ²)	3.36
Incerteza K_{ahw} (m/s ²)	1.5
Peso (Kg)	8.1

Przepisy Bezpieczeństwa



Ostrzeżenie ! Wykaszarka jest urządzeniem mogącym stwarzać zagrożenie jeżeli używana będzie niezgodnie z zasadami bezpieczeństwa. Wykaszarka może spowodować poważne uszkodzenie ciała operatora lub osoby postronnej. Dlatego niezmiernie istotne jest staranne przeczytanie i zrozumienie instrukcji obsługi urządzenia. Każda osoba obsługująca wykaszarkę musi znać i przestrzegać wszystkie zalecenia i uwagi zawarte w niniejszej instrukcji.

Wyjaśnienie Symboli które znajdują się na Twoim Urządzeniu



Ostrzeżenie



Proszę uważnie przeczytać instrukcję obsługi i upewnić się, że wszystkie elementy układu sterowania oraz ich czynności są zrozumiałe.



Podczas koszenia zawsze trzymaj kosiarkę płasko na trawie. Przechylenie lub podnoszenie może spowodować wyrzucanie kamieni.



Uważaj na osoby postronne. Nie koś, gdy w obszarze koszenia znajdują się osoby trzecie - w szczególności dzieci, lub zwierzęta domowe.



Wyłączyc! Wyjmij wtyczkę z gniazdka sieciowego przed przystąpieniem do regulacji lub czyszczenia, oraz gdy kabel jest splątany lub uszkodzony. Trzymaj kabel z dala od ostrza kosiarki.



Strzeż się ucięcia palców nóg lub rąk. Nie zbliżaj rąk ani stóp do wirującego ostrza.



Ostrze nadal znajduje się w ruchu po wyłączeniu kosiarki. Poczekaj, aż wszystkie elementy kosiarki się zatrzymają, zanim ich dotkniesz.



Nie koś podczas deszczu; nie pozostawiaj kosiarki na zewnątrz, gdy pada deszcz.



Kabel zasilający należy trzymać z dala od noża.

Wskazówki ogólne

- Ten produkt nie jest przeznaczony do użytku przez osoby (w tym dzieci) o obniżonych zdolnościach psychomotorycznych, czuciowych lub umysłowych bądź nie posiadających doświadczenia i odpowiedniej wiedzy, chyba że znajdują się one pod nadzorem lub instruktażem osoby odpowiedzialnej za bezpieczeństwo. Ze względów bezpieczeństwa dzieci poniżej 16 lat lub osoby, które nie zapoznały się z instrukcją nie powinny używać produktu.
- Nigdy nie wolno pozwalać, by produktu używały dzieci lub osoby nie znające Instrukcji użytkownika.
- Należy zaprzestać pracy narzędziem, jeśli w pobliżu znajdują się ludzie (zwłaszcza dzieci) lub zwierzęta
- Używaj kosiarki wyłącznie w sposób opisany w niniejszych instrukcjach i zgodnie z jej przeznaczeniem.
- Nigdy nie używaj kosiarki gdy jesteś zmęczony, pod wpływem alkoholu, narkotyków lub leków.
- Operator lub użytkownik jest odpowiedzialny za wypadki lub zagrożenia innych osób lub ich własności.
- Proszę uważnie przeczytać instrukcję obsługi i upewnić się, że wszystkie elementy układu sterowania oraz ich czynności są zrozumiałe.

Elektryczność

- Zalecane jest wykorzystanie urządzenia zabezpieczającego prądu szczytowego (R.C.D.) nie większego niż 30mA. Nawet z zainstalowanym urządzeniem zabezpieczającym R.C.D. nie można zagwarantować 100%-go bezpieczeństwa i przez cały czas należy przestrzegać zasad bezpieczeństwa pracy. Sprawdzaj swoje urządzenie zabezpieczające

- R.C.D. zawsze gdy go używasz.
- Przed użyciem należy sprawdzić pod kątem uszkodzeń lub zużycia. Jeżeli kabel będzie wadliwy, należy dostarczyć produkt do Autoryzowanego Serwisu w celu dokonania wymiany.
- Nie używaj kosiarki, jeśli przewody elektryczne są uszkodzone lub wytarte.
- Niezwłocznie wyjmij wtyczkę z gniazdka sieciowego, jeśli kabel zostanie przecięty lub będzie uszkodzona izolacja. Nie dotykaj kabla, zanim nie odłączysz kosiarki od sieci. Nie naprawiaj przeciętego lub uszkodzonego kabla. Wymień go na nowy.
- Kabel przedłużający musi być rozwinięty. Zwój kabla może ulec przegrzaniu i obniżyć sprawność kosiarki.
- Trzymaj kabel z dala od kosiarki. Zawsze koś w górę w dół od gniazdka, nigdy w koło.
- Nie przeciągaj kabla wokół ostrych przedmiotów.
- Przed wyłączeniem wtyczki w kosiarkę, przy rozłączaniu przedłużacza należy wpiąć wyciągnąć wtyczkę z gniazdka sieciowego.
- Wyłącz, wyjmij wtyczkę z gniazdka sieciowego i sprawdź stan kabla **przed** zwinięciem go do przechowywania. Nie naprawiaj uszkodzonego kabla, wymień go na nowy.
- Zawsze uważnie zwijaj kabel, unikając suptów.
- Nie wolno nosić urządzenia trzymając je za kabel.
- W trakcie rozłączania przedłużacza nie wolno ciągnąć za kabel. Zawsze należy trzymać za wtyczki.
- Do zasilania wolno stosować jedynie napięcie zgodne z podanym na tabliczce znamionowej.
- Produkt jest izolowany zgodnie z normą EN60335. W żadnym wypadku nie wolno podłączać uziemienia do jakiegokolwiek części produktu.

Kable

Jeżeli wykorzystywane są przedłużacze, muszą one posiadać minimalny przekrój poprzeczny, podany w poniższej tabeli:

Napięcie	Długość kabla	Przekrój poprzeczny
220-240V/ 50Hz	do 20 m	1.5 mm ²
220-240V/ 50Hz	20 - 50 m	2.5 mm ²

- Kable zasilające i przedłużacze dostępne są do nabycia w Centrum Serwisowym Husqvarna.
- Należy wyłącznie używać kabel przedłużający przeznaczony do zastosowania na zewnątrz, zgodny z jedną z poniższych specyfikacji: Zwykła guma (60245 IEC 53), Zwykłe PCW (60227 IEC 53) lub zwykłe PCP (60245 IEC 57)
- Jeśli krótki kabel jest uszkodzony, należy zlecić jego wymianę producentowi, serwisantowi lub wykwalifikowanej osobie, aby uniknąć zagrożenia.

Przed koszeniem

- Podczas pracy z urządzeniem zawsze używaj solidnego obuwia i spodni z długimi nogawkami. Nie wolno obsługiwać urządzenia boso ani w sandałach.
- Zawsze sprawdź, czy na trawniku nie ma patyków, kamieni, kości, drutu i śmieci - nóż może je wyrzucić.
- Przed użyciem urządzenia oraz po wystąpieniu uderzenia, należy sprawdzić czy występują ślady zużycia lub zniszczenia i odpowiednio je usunąć lub naprawić.
- Wymień zużyte lub uszkodzone ostrza razem z zamocowaniami jako zestaw, aby zachować wyrównowagę.

W czasie pracy

- Używaj kosiarki wyłącznie w świetle dziennym lub przy dobrym oświetleniu sztucznym.
- O ile to możliwe, unikaj używania kosiarki na mokrej trawie.
- Zachowuj szczególną ostrożność na zboczach i pracuj w obuwii przeciwpoślizgowym. Nie kość

Przepisy Bezpieczeństwa

- terenów o zbyt dużym nachyleniu.
- Koś w poprzek zbocza, nigdy w górę i w dół.
 - Zachowuj szczególną ostrożność przy zmianie kierunku na zboczu. Nigdy nie biegnaj - chodź powoli.
 - Podczas pracy (zwłaszcza na pochyłym terenie) należy zawsze przyjmować stabilną pozycję. Nie wolno używać kosiarki w pobliżu basenów ani stawów ogrodowych.
 - Podczas koszenia nie idź do tyłu, bo możesz się przewrócić.
 - Nigdy nie koś trawy ciągnąc kosiarkę do siebie.
 - Zawsze wyłącz kosiarkę przed przesunięciem jej przez nie zatrawioną powierzchnię.
 - Nigdy nie używaj kosiarki z uszkodzonymi lub nie założonymi osłonami.
 - Silnik należy uruchamiać zgodnie z instrukcją, trzymając stopy z dala od ostrza.
 - Nie przechylaj kosiarki, gdy silnik pracuje.
 - Nie wolno zbliżać rąk ani stóp do części obrotowych.
 - Nigdy nie podnoś i nie przenoś kosiarki, gdy pracuje lub jest podłączona do gniazdka sieciowego.
 - Wyjmij wtyczkę z gniazdka sieciowego:
 - przed pozostawieniem kosiarki bez opieki nawet na chwilę;
 - przed usuwaniem blokady;
 - przed dokonaniem sprawdzenia, czyszczeniem lub regulacją kosiarki;
 - po uderzeniu w coś. Nie używaj kosiarki, dopóki się nie upewnisz, że cała kosiarka jest w dobrym stanie technicznym;
 - jeśli kosiarka wibruje nadmiernie. Natychmiast znajdź przyczynę. Nadmierne wibracje mogą spowodować obrażenia ciała.

Konserwacja i przechowywanie

- Ostrożnie: Nie wolno dotykać obracających się ostrzy.
- Dbaj aby wszystkie nakrętki i śruby były zawsze i dociągnięte.
- Przygotowanie kosiarki do zastosowania
- Dla zapewnienia bezpieczeństwa wymieniaj części zużyte lub uszkodzone.
- Wykorzystuj wyłącznie takie części zamienne, które przeznaczone są dla tego urządzenia.
- Zachowuj ostrożność podczas regulacji kosiarki, aby uniknąć złapania palców między obrotowymi ostrzami a nieruchomymi elementami kosiarki.
- Przechowywać w suchym, chłodnym miejscu, poza zasięgiem dzieci. Nie przechowywać na zewnątrz.

Gdzie można używać kosiarki GARDENA Powermax 32 E

Kosiarka GARDENA jest przeznaczona do strzyżenia trawników w ogrodzie i wokół niego. Nie wolno używać kosiarki na terenie o nachyleniu większym niż 20°.

Aby zapobiec urazom, nie wolno używać kosiarki do przycinania krzaków, żywopłotów i krzewów, ani do cięcia pnączy lub trawy na dachach bądź w kwiatnikach balkonowych. Ponadto, nie wolno używać kosiarki do kruszenia gałęzi ani do wyrównywania nierówności terenu.

Instrukcja montażu

• **Luźne elementy znajdują się w pakiecie pod korpusem.**

Przymocowanie dolnych uchwytów do korpusu

- Umieść śrubę (A2) w otworze, w dolnym uchwycie (A1), tak aby uchwyt wpasował się we wgłębienie (A3).
- Założ na śrubę podkładkę (B1) oraz nakrętkę motylkową (B2) i dokręć nakrętkę. **W celu całkowitego dokręcenia należy wykonać około 20-25 obrotów przy wstępnym montażu.**
- Wykonaj to samo z drugiej strony.

Przymocowanie górnego uchwytu do dolnego.

- Upewnij się, że górny uchwyt jest dopasowany do przycisku blokującego w górnej części gniazda wtykowego.
- Upewnij się, że uchwyt górny (C1) i uchwyt dolny (C2) są właściwie ustawione.
- Założ śrubę (C3), podkładkę (C4) i nakrętkę motylkową (C5). Dokręć nakrętkę.

- Wykonaj to samo po drugiej stronie.
- Umocuj kabel do uchwytów załączonymi zaciskami. Upewnij się, że kabel nie jest zablokowany pomiędzy górnym i dolnym uchwytem.

Montaż pojemnika na trawę

- Wsuń wypusty pojemnika w odpowiadające im szczeliny dolnej części tak, by "wskoczyły" na miejsce (D).
- Wciśnij uchwyt pojemnika w szczeliny w górnej części tak, by "wskoczył" na miejsce. (E)
- Zaczynając od tylnej części pojemnika, umieść część górną na dolnej, odpowiednio ustawiając zaciski (F1). Upewnij się, że zaciski są w odpowiednim położeniu (F2), a następnie zamknij je.
- Połącz obie części, upewniając się, że zaciski są bezpiecznie połączone.

Pojemnik na trawę

Mocowanie w pełni zmontowanego pojemnika na trawę do kosiarki

- Unieś kłapkę zabezpieczającą (G1)
- Upewnij się, że dysza wylotowa jest czysta i wolna od resztek materiału (G2)
- Umieść w pełni zmontowany pojemnik na 2 punktach mocujących (G3) w tylnej części korpusu, zgodnie z Rys. H
- Opuść kłapkę zabezpieczającą na pojemnik. Upewnij się, że pojemnik jest bezpiecznie zamocowany.

• **WAŻNE ! PO ZAMOCOWANIU UPewnij SIĘ, ŻE KŁAPKA ZABEZPIECZAJĄCA DOBRZE PRZYLEGA DO POJEMNIKA NA TRAWĘ.**

- Zdejmowanie pojemnika jest procedurą odwrotną.
- W przypadku większych obszarów koszenia, na których nie jest wymagane zbieranie trawy, można używać kosiarki bez pojemnika. Należy wówczas upewnić się, że kłapka zabezpieczająca jest w pełni zamknięta. Konstrukcja kłapki pozwala na pozostawianie skoszonej trawy z tyłu urządzenia.

Regulacja wysokości koszenia

- Regulacji wysokości koszenia można dokonywać poprzez podnoszenie lub opuszczanie kół, przy pomocy dźwigni regulacji wysokości. (J1)
- Można ustawić pięć wysokości koszenia (20 - 60 mm).
- UWAGA**
W przypadku większości trawników zaleca się średnią wysokość koszenia. Zbyt niskie koszenie może pogorszyć wygląd trawnika oraz skuteczność zbierania trawy.

Uruchamianie i zatrzymywanie

Uruchamianie kosiarki

1. Podłącz przedłużacz do gniazda wtykowego (K).
2. Utwórz z kabla pętlę i przelóż ją przez szczelinę (L).
3. Dla zabezpieczenia, umieść pętlę na haczyku i pociągnij kabel do siebie przez szczelinę (M).
4. Podłącz wtyczkę do gniazda sieciowego i włącz zasilanie.

Gniazdo wtykowe posiada przycisk blokujący (N1), który zapobiega przypadkowemu uruchomieniu kosiarki.

5. Naciśnij i przytrzymaj przycisk blokujący (N1) na gnieździe wtykowym, a następnie dociśnij jedną z dźwigni Start/Stop w kierunku górnego uchwytu (P).

6. Dociskając dźwignię Start/Stop do górnego uchwytu zwolnij przycisk blokujący (Q).

• **UWAGA - Zamontowane są dwie dźwignie Start/Stop. Do uruchomienia kosiarki można wykorzystać każdą z nich.**

- **WAŻNE - Nie należy używać dźwigni Start/Stop w sposób przerywany**

Zatrzymywanie kosiarki

1. Zwolnij nacisk na dźwignię Start/Stop.

Jak kosić

1. Rozpocznij koszenie od brzegu trawnika znajdującego się najbliżej źródła zasilania, aby kabel układał się na obszarze skoszonym.
2. W sezonie trawnik kosić dwa razy w tygodniu, jednorazowo nie więcej niż jedną trzecią wysokości trawy.

Nie należy przeciążać kosiarki

Koszenie długiej, gęstej trawy może spowodować spadek prędkości silnika, co łatwo poznać po innym dźwięku, jaki zaczyna on wydawać. Jeżeli prędkość silnika spadnie, można przeciążyć kosiarkę i doprowadzić do jej uszkodzenia. Podczas koszenia długiej i gęstej trawy, wykonanie pierwszego cięcia przy wyższym ustawieniu wysokości koszenia pomoże zmniejszyć obciążenie. Zobacz: Regulacja wysokości koszenia.

Wyłącznik bezpieczeństwa

Silnik zabezpieczony jest Wyłącznikiem Bezpieczeństwa, który uruchamia się, gdy nóż kosiarki zaklinuje się lub w przypadku przecięcia silnika. Gdy tak się stanie, wyłącz kosiarkę i wyjmij wtyczkę kabla z gniazda zasilającego. Wyłącznik Bezpieczeństwa

zostanie zresetowany jedynie wtedy, gdy zwolniona zostanie dźwignia start/stop. Zanim ponownie zaczniesz koszenie, usuń wszelkie zanieczyszczenia, które spowodowały zaklinowanie noża i odczekaj kilka minut aż Wyłącznik Bezpieczeństwa zresetuje się.

Konserwacja kosiarki

Czyszczenie

- **UŻYWAJ RĘKAWIC**
- **WAŻNE:-** Bardzo istotne jest utrzymywanie kosiarki w czystości. Resztki trawy we wlotach powietrza lub pod korpusem stanowią potencjalną przyczynę pożaru.
 1. Trawę spod korpusu należy usuwać szczotką. (R1)
 2. Miękką szczotką usuń resztki trawy ze wszystkich wlotów powietrza (R2), z dyszy wylotowej (R3) i z pojemnika na trawę (R4).
 3. Wytrzyj powierzchnię kosiarki suchą ściereczką (R5).
- **WAŻNE:-** Do czyszczenia kosiarki nie wolno używać wody. Do czyszczenia nie należy używać środków chemicznych (w tym również benzyny) ani

rozcieńczalników, ponieważ niektóre z nich mogą uszkodzić bardzo ważne plastikowe elementy.

Przechowywanie kosiarki

- Poluzuj nakrętki motylkowe, aby utożyc uchwyty na produkcje (S).
- Przechowuj kosiarkę w suchym miejscu, w którym nie jest ona narażona na uszkodzenie

Na koniec sezonu

1. W razie konieczności wymienić śruby, nakrętki i wkręty.
2. Dokładnie wyczyść kosiarkę.
3. Upewnij się, że kabel elektryczny jest odpowiednio przechowywany, aby zapobiec jego uszkodzeniu.

Wykrywanie usterek

Kosiarka nie działa

1. Sprawdź, czy stosujesz poprawną procedurę uruchamiania. Zobacz: Uruchamianie kosiarki
2. Sprawdź, czy zasilanie jest włączone.
3. Sprawdź bezpiecznik we wtyczce i wymień go, jeżeli jest przepalony.
4. Bezpiecznik nadal przepala się:
Niezwłocznie odłączyć od zasilania i zasięgnąć porady w punkcie serwisowym GARDENA.

Stabe zbieranie trawy

1. Odłącz urządzenie od sieci zasilającej.
2. Oczyść zewnętrzną stronę wlotów powietrza i dyszy wylotowej oraz spód korpusu
3. Zwiększ wysokość koszenia. Zobacz: Regulacja wysokości koszenia.
4. Jeżeli kosiarka nadal słabo zbiera trawę:
Niezwłocznie odłączyć od zasilania i zasięgnąć porady w punkcie serwisowym GARDENA.

Nadmierne wibracje

1. Odłącz urządzenie od sieci zasilającej.
 2. Sprawdź, czy nóż jest prawidłowo zamontowany.
 3. Jeżeli nóż jest uszkodzony lub zużyty, należy go wymienić.
 4. Jeżeli wibracje utrzymują się:
Niezwłocznie odłączyć od zasilania i zasięgnąć porady w punkcie serwisowym GARDENA.
- Kosiarkę trudno jest pchać**
1. Odłącz urządzenie od sieci zasilającej.
 2. W przypadku długiej trawy lub nierównego terenu należy zwiększyć wysokość koszenia. Zobacz: Regulacja wysokości koszenia.
 3. Sprawdź, czy kółka obracają się swobodnie.
 4. Jeżeli problem się powtarza:
Niezwłocznie odłączyć od zasilania i zasięgnąć porady w punkcie serwisowym GARDENA.

Informacje z Zakresu Ochrony Środowiska

- Podczas utylizacji zużytego produktu należy zachować wymogi ochrony środowiska.
- W razie potrzeby należy skontaktować się z lokalnymi władzami w celu uzyskania informacji na temat utylizacji produktu.

Symbol  na produkcie lub jego opakowaniu oznacza, że po utracie wartości użytkowej dany wyrób nie może być traktowany tak jak inne odpady. Należy przekazać go do

punktu zbiorczych urządzeń elektrycznych i elektronicznych przeznaczonych do recyklingu. Przestrzegając zalecanych zasad postępowania ze zużytym produktem zapobiegasz ewentualnym negatywnym konsekwencjom dla zdrowia i środowiska, jakie mogłyby nastąpić w wyniku niewłaściwego sposobu pozbycia się wyrobu. Szczegółowych informacji na temat recyklingu tego produktu mogą udzielić władze lokalne, służby zajmujące się wywozem śmieci lub pracownicy sklepu, w którym produkt został zakupiony.

Gwarancja / Serwis

GARDENA udziela 2-letniej gwarancji na ten produkt (począwszy od daty zakupu). Niniejsza gwarancja obejmuje wszelkie poważne usterki urządzenia, co do których można wykazać, iż są to wady materiałowe lub produkcyjne.

W ramach gwarancji wymienimy urządzenie lub dokonamy jego nieodpłatnej naprawy, jeżeli będą spełnione następujące warunki:

- Urządzenie było prawidłowo użytkowane, zgodnie z wymogami instrukcji obsługi.
- Nie była podejmowana próba samodzielnej naprawy przez nabywcę bądź inną nie upoważnioną stronę trzecią.

Ostrze jest elementem zużywającym się i nie jest objęte gwarancją.

Gwarancja producenta nie wpływa na roszczenia użytkownika - wynikające z istniejącej gwarancji - wobec dealera / sprzedawcy.

W przypadku zauważenia usterki w kosiarce Powermax 32 E, należy zwrócić wadliwe urządzenie wraz z dowodem zakupu i opisem usterki (pokrywając koszt transportu) do jednego z Centrów Serwisowych GARDENA, wymienionych na odwrocie niniejszej Instrukcji.

Zalecana obsługa techniczna

- **Unikatowe oznaczenia produktu znajdują się na srebrzystej tabliczce znamionowej.**
- **Zalecamy, aby produkt poddawany był przeglądowi technicznemu przynajmniej raz na rok; przy czym częstotliwość przeglądów zwiększa się jeśli urządzenie jest używane dla celów profesjonalnych.**

EU DEKLARACJA ZGODNOŚCI

Husqvarna AB, S-561 82, Huskvarna, Sweden, niniejszym zaświadcza, że w chwili opuszczenia fabryki urządzenie wymienione poniżej odpowiada normom zharmonizowanym UE, standardom bezpieczeństwa UE oraz standardom obowiązującym dla produktów tego rodzaju. Certyfikat utraci ważność, jeżeli urządzenie zostanie zmodyfikowane bez naszej zgody.

Oznaczenie.....**Lawnmower = Kosiarka**

Oznaczenie typu(ów).....**32 E**

Rok oznaczenia CE.....**2008**

Normy zharmonizowane EN:

2006/42/EC, 2004/108/EC, 2000/14/EC, 2011/65/EU

Harmonised EN:

EN60335-1, EN60335-2-77, EN836, EN ISO 12100-1, EN ISO 12100-2

Charakterystyczny poziom emisji w obszarze pracy L_{pA} zgodnie z EN836 w tabeli.

Wartość wibracji a_{vhw} zgodnie z EN836 w tabeli

Poziom hałas L_{WA} zgodny z 2000/14/EC w tabeli.

Procedura Oceny Zgodności..... Annex VI

Organ Uprawniony..... Intertek, Cleeve Road
Leatherhead, Surrey
KT22 7SB, England

Newton Aycliffe 16/01/2013

M. Bowden

Dyrektor ds. Globalnych Badań i Rozwoju – Produkty jezdne

Posiadacz dokumentacji technicznej



Typ	32 E
Szerokość koszenia (cm)	32
Prędkość Obrotowa Urządzenia Tnącego (rpm)	3.400
Zasilanie (kW)	1.2
Mierzony Poziom Natężenia Dźwięku L_{WA} (dB(A))	93
Gwarantowany Poziom Natężenia Dźwięku L_{WA} (dB(A))	96
Ciśnienie akustyczne L_{pA} (dB(A))	80.2
Wątpliwość K_{pA} (dB(A))	2.5
Wibracja miejscowa a_{vhw} (m/s^2)	3.36
Niepewność K_{ahw} (m/s^2)	1.5
Odwaznik (Kg)	8.1

Biztonsági intézkedések



A nem rendeltetésszerű használat veszélyes lehet! A termék súlyos balesetet okozhat a kezelőnek és másoknak, a figyelmeztetéseket és biztonsági óvintézkedéseket be kell tartani a termék használata közben az ésszerű biztonság és hatékony biztonságosítása céljából. A kezelő felel az a használati utasításban és a terméken feltüntetett figyelmeztetések és biztonsági utasítások betartásáért.

A terméken feltüntetett jelölések magyarázata



Figyelmeztetés



Figyelmesen olvassa el a használati utasítást a vezérlő berendezés és annak működésének megértéséhez.



Mindig tartsa a fűnyírót a földön (fűvön) annak üzemeltetése során! A fűnyíró döntése vagy felemelése kövek kicsapódásához vezethet.



Tartsa távol a járókelőket! Állítsa le a berendezést, amíg emberek, különösen gyermekek tartózkodnak a munkaterületen!



Kapcsolja le a berendezést! Távolítsa el a csatlakozódugót a hálózati áramkörből a gépnek állítása, ill. tisztítása előtt vagy a kábel összegabalyodása ill. megrongálódása esetén. Tartsa távol a kábelt a késtől!



A kéz és a lábujjak sérülési veszélye igen nagy. Tartsa távol végétajkait a forgó vágóberendezéstől!



A kés a berendezés lekapcsolás után is forog még egy darabig. Mielőtt a berendezés alkatrészeihez hozzányúlna, várjon, amíg a gép valamennyi mozgásban lévő komponense leáll!



Ne nyírjon fűvet esős időben, és eső esetén ne hagyja a fűnyírót a szabadban!



Tartsa távol a tápkábelt az éltől.

Általános tudnivalók

- E termékem nem használhatják csökkent fizikai, érzékszervi vagy mentális képességekkel rendelkező személyek (többek között gyermekek), vagy akik nem rendelkeznek kellő tapasztalattal és ismeretekkel, kivéve, ha a biztonságukért felelős személy felügyeli vagy irányítja a termék használatát. Biztonsági okokból a 16 évesnél fiatalabb gyermekek vagy az ezen üzemeltetési utasítást nem ismerők nem használhatják ezt a készüléket.
- Soha ne engedje, hogy gyermekek vagy a használati utasítást nem ismerő személyek használják a készüléket.
- Állítsa le a készüléket, ha a közelben mások, különösen ha gyermekek vagy kisállatok vannak a közelben.
- A fűnyírógépet csak a funkciójának megfelelően, az ebben a Kezelési útmutatóban leírt módon használja!
- Soha ne használja a fűnyírót fáradtan, betegen vagy alkohol, kábítószer ill. gyógyszer hatása alatt!
- A berendezés üzemeltetője a felelős más személy balesetéről, ill. ezen személy tulajdonával szemben felmerülő bármely jellegű kockázatért.
- Figyelmesen olvassa el a használati utasítást a vezérlő berendezés és annak működésének megértéséhez.

Elektromossággal kapcsolatos tudnivalók

- Javasolt a 30mA-nél nem nagyobb megszólasási árammal rendelkező érintésvédelmi kapcsoló használat. Még az ezen kapcsoló használati esetén sem garantált a 100%-os biztonság, úgyhogy a biztonsági előírásokat mindenkor be kell tartani! Használat előtt minden esetben ellenőrizze az érintésvédelmi kapcsolóját!
- Használat előtt ellenőrizze, hogy a kábelben nem tapasztalhatók-e sérülések vagy előregedés jelei. Ha a

- kábel hibásnak látja, akkor vigye a készüléket egy hivatalos szervizközpontba és cseréltesse ki a kábelt.
- Ne használja a fűnyírógépet, ha az elektromos vezeték sérült vagy elrúvult állapotban van!
- A kábel elvágása vagy a szigetelés megsérülése esetén azonnal válassza le a berendezést a hálózati áramról! Ne érintse a berendezést, amíg azt a hálózatról le nem választotta! Ne javítsa meg az elvágott vagy megrongálódott kábelt! Cserélje ki egy újra!
- A hosszabbító kábelnek nem szabad összetekeredve lennie. Az összetekert kábel túlmelegedhet és csökkentheti a fűnyírógép hatékonyságát.
- Tartsa távol a kábelt a fűnyírógéptől, soha ne körbe, hanem a hálózati csatlakozási ponttól távolodva végezze a fűnyírást!
- Ne húzza a kábelt éles tárgyak körül!
- A csatlakozó vagy a kábelugó kihúzása előtt mindig kapcsolja le először a hálózati áramot!
- A berendezés lekapcsolás és a csatlakozódugónak a hálózati aljzatból történő kihúzása után ellenőrizze az elektromos kábel épségét ill. elrúvultságának fokát, mielőtt azt tárolás céljából összetekerné! Ne javítsa meg az elvágott vagy megrongálódott kábelt, cserélje ki egy újra!
- A kábelt mindig óvatosan tekerje fel, kerülje annak összegabalyodását!
- Soha ne emelje vagy vigye a berendezést a kábelnél fogva.
- Az elektromos csatlakozó dugót soha ne a kábelnél fogva húzza ki a konnektorból!
- Kizárólag a termék műszaki adataiban feltüntetett váltoáramú feszültségen használja a fűnyírógépet.
- Termékeink kettős szigetelésűek az EN60335 szerint. Bármilyen körülmények között a készülék bármely részéhez földvezetéket kötni tilos.

Kábelek

Ha hosszabbító kábelt használ, az feleljen meg az alábbi táblázatban felsorolt minimális keresztmetszeteknek:

Feszültség	Kábel-hossz	Kereszt-metszet
220-240V/ 50Hz	max 20 m	1.5 mm ²
220-240V/ 50Hz	20 - 50 m	2.5 mm ²

- A hálózati kábelek és a hosszabbító kábelek beszerezhetők az Husqvarna UK Ltd. helyi szervizéből.
- Kifejezetten kültéri használatához tervezett hosszabbítókábeleket használjon, amelyek megfelelnek a következő besorolások egyikének: Szokásos gumi (60245 IEC 53), Szokásos PVC (60227 IEC 53) vagy Szokásos PCP (60245 IEC 57)
- Ha a rövid csatlakozóvezeték sérült, akkor a veszély elkerülése érdekében a gyártónak, a gyártó szervizképviseelőjének vagy hasonló képesítéssel rendelkező személynek kell kicserélnie azt.

Előköszületek

- A termék használata közben mindig zárt cipőt és hosszúnadrágot viseljen! Ne használja a készüléket mezít láb vagy nyitott szandálban.
- Ügyeljen arra, hogy a munkaterület faágaktól, csontól, huzaltól és törmeléktől mentes legyen. A vágókés kidobhatja ezeket az idegen tárgyakat.
- Használat előtt, vagy bármilyen ütődést követően, ellenőrizze, hogy a gép rongálódott-e vagy mennyire használódott el. Szükség esetén javíttassa meg.
- Az egyensúly megtartása érdekében a kopott vagy sérült késeket azok felerősítő készletével együtt cserélje ki!

A fűnyíró használat

- Csak nappal, vagy jó világítás mellett használja a fűnyírót!
- Lehetőség szerint kerülje a nedves fű nyírását! Külön óvatosságot igényel a lejtős területen történő fűnyírás, - viseljen csúszmentes lábbelit! Túlságosan meredek lejtőn ne használja a készüléket.
- Lejtős területen oldalirányban végezze a fűnyírást, soha ne le/fe!

Biztonsági intézkedések

- Különösen ügyeljen a lejtős területen történő irányváltással Lassan járjon, soha ne közlekedjen futólépéssel!
- Ügyeljen rá, hogy munka közben mindig biztonságos és stabil helyzetben legyen, különösen lejtőn. Ne használja a fűnyírót úszómedence vagy kerti tó közelében.
- Ne haladjon hátrafele fűnyírás közben, esetleg megbolthath valamiben!
- Soha ne vágja a füvet úgy, hogy a fűnyírót maga fele húzza!
- Kapcsolja le a berendezést, amennyiben nem füves területen tolja a fűnyírót!
- Soha ne működtesse a fűnyírógépet sérült védőpaláستal vagy anélkül, hogy az a helyén ne lenne!
- Az utasításoknak megfelelően indítsa el a motort, miközben a lehető legtávolabb tartja a lábát a késtől.
- Ne döntse meg a fűnyírót a motor működése közben.
- Ne helyezze kezét vagy lábát forgó részek közelébe vagy alá.
- Soha ne emelje vagy vigye a fűnyírógépet annak üzemeltetése közben, ill. amíg az a hálózati áramhoz van csatlakoztatva!
- Távolítsa el a csatlakozódugót a hálózati aljzatból:
 - amennyiben bármely hosszúságú időtartamra a fűnyírót felügyelet nélkül hagyja;
 - eltömődés megszüntetése előtt;
- ellenőrizze, tisztítsa vagy a berendezésen végzett bármely karbantartási munka során;
- ha idegen tárgy kerül a vágószerkezetbe. Ne használja a fűnyírót, amíg meg nem győződik annak abszolút biztonságos üzemállapotáról!
- ha a fűnyíró rendellenesen vibrálni kezd. Azonnal ellenőrizze az okot! A túlzott vibráció balesetet okozhat.

Karbantartás és tárolás

- Figyelem: Ne érje a forgó pengé(k)hez!
- A fűnyíró biztonságos üzemeltetése végett tartson minden csavart, csavaranyát szorosra húzott állapotban.
- Gyakran ellenőrizze a fűgyűjtő tartályt kopás vagy megrongálódás szempontjából.
- A biztonságos üzemeltetés érdekében cserélje ki a kopott és megrongálódott alkatrészeket.
- Csak az e készülék számára szóló pótalkatrészeket használja.
- Legyen óvatos a fűnyíró beállításánál, és kerülje annak lehetőségét, hogy az ujjá a gép mozgó kése és álló komponensei közé szoruljon.
- Száraz, hűvös helyen, gyermekektől távol tartandó! Kültéri tárolás tilos.

Hol használja GARDENA Powermax 32 E fűnyírót

A GARDENA fűnyíró kerti fűnyírásra szolgál.
Ne használja a fűnyírót 20°-nál nagyobb lejtőn!

Baleset megelőzése céljából a fűnyíró nem használható bokrok, szegélynövények, cserjék nyírására,

küszönőnövények vagy fű nyírására és metszésére a tetőn vagy erkélyen. Továbbá a fűnyíró nem használható ágak, gallyak feldarabolására, vagy a talaj egyenetlenségeinek kiküszöbölésére.

Összeszerelési utasítások

• A laza alkatrészeket tartalmazó csomag a készülék alján található.

Az alsó karok felszerelése a készülökre

- Tegye be a csapszeget (A2) az alsó kar furatán át (A1), amíg az alsó kar beleilleszkedik a mélyedésbe (A3)
- Tegyen alátétet (B1) és füles csavart (B2) a csapszegre, és húzza meg a füles csavart. **A kezdeti összeszereléskor akár 20-25 fordulatig is eltarthat, mire megszorul a csavar.**

3. Ismétlje meg a másik oldalon is.

A felső kar felszerelése az alsó karra

- Ügyeljen rá, hogy a felső kar a helyén legyen, s a kapcsolódobozon az elzáró gomb felső állásban legyen.
- Ügyeljen rá, hogy a felső kar (C1) és az alsó kar (C2) egy vonalban legyen.
- Tegye be a csavart (C3), az alátétet (C4) és a füles csavart (C5). Húzza meg a füles csavart.

- Ismétlje meg a másik oldalon is.
- Tegye a kábelt a karokra, a mellékelt szorítókkal együtt. Ügyeljen rá, hogy a kábel ne akadjon be a felső és az alsó kar közé.

A fűgyűjtő összeszerelése

- Csúsztassa be a fűgyűjtő nyelvért a fűgyűjtő alsó részében lévő nyílásokba, amíg biztonságosan bekattan a helyzetébe (D)
- Nyomja be a fűgyűjtő kart a fűgyűjtő felső részében lévő nyílásokba, amíg biztonságosan bekattan a helyzetébe. (E)
- A fűgyűjtő hátuljával kezdve tegye a fűgyűjtő felső részét a fűgyűjtő alsó részére a szorítókat (F1) egy vonalba hozva. Ügyeljen rá, hogy minden szorító (F2) a helyén legyen, mielőtt bepattintja a helyére.
- Pattintsa össze a két felet, ügyelve rá, hogy minden szorító biztonságosan csatlakozzon.

Fűgyűjtő

A teljesen összeszerelt fűgyűjtő felhelyezése a fűnyíróra

- Emelje fel a biztonsági fület (G1)
- Ügyeljen rá, hogy az őrít csúszda tiszta legyen, s ne legyen benne semmilyen törmelék (G2)
- Tegye a teljesen összeszerelt fűgyűjtőt a 2 jelölt pontra (G3) a készülék hátulján, ahogy ez a H ábrán látható.
- Tegye rá a biztonsági fület a fűgyűjtő tetejére. Ügyeljen rá, hogy a fűgyűjtő biztonságos helyen legyen.

- FONTOS! ÖSSZERELÉS UTÁN NEM MARADHAT HÉZAG A BIZTONSÁGI FÜL ÉS A FÜGYŰJTŐ KÖZÖTT!**
- A leszerelés fordított sorrendben történik.
- Nagyobb füves területeken, ahol nem szükséges a fűgyűjtés, fűgyűjtő nélkül is használhatja a fűnyírót. Ügyeljen rá, hogy a biztonsági fül teljesen zárva legyen. A biztonsági fül formaterve lehetővé teszi a levágott fű feléle történő ürítését a készülék mögött.

A nyírási magasság beállítása

- A nyírási magasság szabályozható a kerekek emelésével vagy leeresztésével a magasság állító kar (J1) segítségével
- E készüléken ötféle nyírási magasság állítható be (20 - 60 mm).

- MEGJEGYZÉS**
A legtöbb fűnyíró esetében a közepes nyírási magasság ajánlott. A túl alacsony nyírás rontja a fűnyírójának minőségét, és a fűgyűjtés hatékonyságát is csökkenti.

Beindítás és leállítás

A fűnyíró beindítása

1. Csatlakoztassa a hosszabbító kábelt a kapcsolódoboz hátuljához. **(K)**
2. A kábeltől képezzen hurkot, és nyomja át a hurkot a nyíláson. **(L)**
3. A rögzítés érdekében, akassza a hurkot a horogra, és húzza vissza a kábelt a nyíláson át. **(M)**.
4. Dugaszolja be a dugót a hálózatba, és kapcsolja be. **A kapcsolódobozon elzáró gomb (N1) van a véletlen beindulás megelőzésére.**
5. Nyomja le és tartsa lenyomva az elzáró gombot **(N1)** a kapcsolódobozon, majd nyomja le az egyik Start/Stop fogantyút a felső kar irányában **(P)**.
6. Folytassa a start/stop fogantyú lenyomását a felső kar

felé, és engedje fel az elzáró gombot **(Q)**.

- **MEGJEGYZÉS – Két start/stop fogantyú van felszerelve. Bármelyik használható a fűnyíró beindítására.**
- **FONTOS – Ne megszakításokkal használja a start/stop fogantyúkat!**

A fűnyíró leállítása

1. Engedje fel a Start/Stop fogantyút.

Hogyan nyírjunk

1. Kezdje a nyírást a pázsit szélén az áramcsatlakozóhoz legközelebbi ponton, így a kábel a már nyírott pázsiton terül el.
2. A fűnyírót hetente kétszer használja a fű növekedési időszakában, a pázsit megszervevdi, ha a hosszának több mint egyharmadát kell egyszerre lenyírni.

Ne terhelje túl a fűnyírót!

A hosszú sűrű fű nyírása miatt csökkenhet a motor sebessége, ilyenkor hallani lehet a motor hangjának megváltozását. Ha a motor sebessége csökken, talán túlterhelte a fűnyírót, ami meghibásodást okozhat. Ha hosszú sűrű fűvet nyír, előbb magasabbra beállított nyírási magasság segít elkerülni a túlterhelést. Ld. A nyírási magasság beállítása c. részt.

Biztonsági kivágás

A Motort a Biztonsági Kapcsoló védi, amely akkor aktiválódik, ha a kés beakad, vagy ha a motor túl van terhelve. Ha ez fordul elő, állítsa meg, és húzza ki a tápszínort az aljzatból. A Biztonsági Kapcsoló csak akkor

engedi újra indítani, ha a start/stop kar ki van engedve. Vegyen ki minden akadályt, és várjon néhány percet a Biztonsági Kapcsoló újraindításával, mielőtt folytatja a fűnyírást.

A fűnyíró karbantartás

Tisztítás

• HASZNÁLJON KESZTYŰT

- **FONTOS:-** Nagyon fontos, hogy tisztán tartsa a fűnyírót. Ha fűcsomók maradnak a levegőbeszívó járatokban, vagy a készülék alatt, ez tűzet okozhat.
1. Kefével távolítsa el a fűvet a készülék alól. **(R1)**
 2. Puha kefével – távolítsa el a fűcsomókat az összes levegőbeszívó nyílásból **(R2)**, az ürítő csúszdáról **(R3)** és a fűgyűjtőből **(R4)**.
 3. Törölje le a fűnyíró felületét száraz ruhával **(R5)**.
- **FONTOS:-** Soha ne használjon vizet a fűnyíró tisztítására. Ne tisztítsa vegyi anyagokkal, többek között benzinnel, vagy oldószerekkel – ezek

károsíthatják a kritikus műanyag alkatrészeket.

A fűnyíró tárolása

- Lazítsa ki a fűles csavarokat, hogy a karokat le lehessen hajtani a készülékre **(S)**.
- Száras helyen tárolja, ahol a fűnyíró védve van a károsodástól

A nyírási szezon végén

1. Szükség esetén cserélje ki a tölcsavarokat, anyákat vagy csavarokat.
2. Alaposan tisztítsa meg a fűnyírót.
3. Ügyeljen rá, hogy az elektromos kábelt megfelelően tárolja a meghibásodás megelőzése céljából.

Hibakeresési szempontok

Nem működik

1. A megfelelő indítási eljárást követte? Ld. "A fűnyíró beindítása" c. részt
2. Bekapcsolta az áramot?
3. Ellenőrizze a biztosítót, ha kiégett, cserélje ki.
4. A biztosító újra kiég?

Haladéktalanul áramtalanítsa, és forduljon a helyi GARDENA Szerviz Központhoz!

Rossz hatékonyságú fűgyűjtés

1. Áramtalanítsa a készüléket.
2. Tisztítsa meg a levegőbeszívó járatok külső oldalát, az ürítő csúszdát és a készülék alját.
3. Emelje meg a nyírási magasságot. Ld. A nyírási magasság beállítása c. részt.
4. Ha a probléma továbbra is fennáll:

Haladéktalanul áramtalanítsa, és forduljon a helyi GARDENA Szerviz Központhoz!

Túlzott vibráció

1. Áramtalanítsa a készüléket.
2. Ellenőrizze, hogy a kés megfelelően van-e beszerelve.
3. Ha a kés sérült vagy kopott, cserélje ki újjal.
4. Ha a vibráció továbbra is fennáll:

Haladéktalanul áramtalanítsa, és forduljon a helyi GARDENA Szerviz Központhoz!

A fűnyíró nehezen tolható

1. Áramtalanítsa a készüléket.
2. Magas fűben vagy egyenetlen talajon a nyírási magasságot meg kell emelni. Ld. A nyírási magasság beállítása c. részt.
3. Ellenőrizze, hogy a kerekek szabadon forognak-e.
4. Ha a probléma továbbra is fennáll:

Haladéktalanul áramtalanítsa, és forduljon a helyi GARDENA Szerviz Központhoz!

Környezetvédelmi Információk

- Az elhasznált termék megsemmisítésekor vegye figyelembe a környezeti tényezőket.
- Szükség esetén további hulladékártalmatlanítási információkat kaphat a helyi hatóságoktól.

Ez a  szimbólum a terméken vagy a csomagolásán azt jelzi, hogy ezt a terméket nem szabad háztartási hulladékként kezelni. Le kell adni az elektromos és elektronikus készülékek újrahasznosításra szolgáló

megfelelő begyűjtő helyen. E termék megfelelő elhelyezésének biztosításával 'n segít megelőzni a környezetre és az emberi egészségre esetleg ártalmas olyan negatív következményeket, amelyeket egyébként okozhatna e termék nem megfelelő kidobása. E termék újrahasznosításával kapcsolatban részletesebb tájékoztatásért forduljon a helyi önkormányzathoz, a háztartási hulladék elhelyezési szolgálatához, vagy az üzlethez, ahol a terméket vásárolta.

Garancia / Szerviz

A GARDENA 2 évi garanciát nyújt erre a termékre (a vásárlás napjától számítva). Ez a garancia a készülék minden komolyabb meghibásodására kiterjed, amelyről bizonyítható, hogy anyaghiba vagy gyártási hiba.

A garancia keretében díjmentesen kicseréljük, vagy megjavítjuk a készüléket az alábbi feltételek esetén:

- A készüléket rendeltetésszerűen kezelték és betartották az üzemeltetési utasítások követelményeit.
- Sem a vevő, sem illetéktelen harmadik fél nem kísérelte meg a készülék javítását.

A kés kopásnak kitett alkatrész, s arra a garancia nem terjed ki.

E gyártói garancia nem befolyásolja a felhasználónak a márkakereskedővel / eladóval szemben érvényes garanciális igényeit.

Ha meghibásodna a Powermax 32 E fűnyírója, kérjük, bérmentesítéssel küldje vissza a meghibásodott készüléket a számla másolatával és a hiba megnevezésével együtt az ezen üzemeltetési utasítás hátoldalán felsorolt valamelyik GARDENA Szervizközpontba.

Szervizelési javaslatok

- A készüléke ezüst termékosztályozó címkés egyedi azonosítóval van ellátva.
- Javasoljuk az Ön által vásárolt termék legalább évente egyszeri.

EU MEGFELELŐSÉGI TANÚSÍTVÁNY

Alulírott Husqvarna AB, S-561 82, Huskvarna, Sweden, ezennel igazolja, hogy az alább feltüntetett készülékek gyártása során betartotta a harmonizált EU irányelveket, az EU biztonsági szabványokat és a termék-specifikus szabványokat. Ez a tanúsítvány érvénytelenné válik, ha a készülékeket a jóváhagyásunk nélkül módosították.

Jelölés.....**Lawnmower = Fűnyíró**
Típusjelölés.....**32 E**
A CE jelzet éve.....**2008**

EU irányelvek:

2006/42/EC, 2004/108/EC, 2000/14/EC, 2011/65/EU

Harmonizált EN:

EN60335-1, EN60335-2-77, EN836, EN ISO 12100-1, EN ISO 12100-2

A munkaterülettel kapcsolatos kibocsátási karakterisztika, L_{pA} szint, az EN836 szerint a táblázatban van megadva.

A vibráció, az a_{vhw} érték, az EN836 szerint a táblázatban van megadva.

A zajszint, L_{WA} szint, értékek a 2000/14/EC szerint a táblázatban vannak megadva.

Megfelelőség értékelési eljárás..... Annex VI

Kijelölt szerv.....Intertek, Cleeve Road
Leatherhead, Surrey
KT22 7SB, England

Newton Aycliffe 16/01/2013

M. Bowden

Globális kutatási és fejlesztési igazgató - gyalogvezetésű

A technikai dokumentáció tartója.



Típus	32 E
Vágószélesség (cm)	32
Vágóél forgássebessége (rpm)	3.400
Táplálás (kW)	1.2
Mért hangteljesítmény L_{WA} (dB(A))	93
Garantált hangteljesítmény L_{WA} (dB(A))	96
Hangnyomás L_{pA} (dB(A))	80.2
Bizonytalanság K_{pA} (dB(A))	2.5
Kéz/kar rázkódása a_{vhw} (m/s ²)	3.36
Bizonytalanság K_{ahw} (m/s ²)	1.5
Súly (Kg)	8.1

Bezpečnostní upozornění



Pokud se výrobek nepoužívá řádným způsobem, může být nebezpečný! Výrobek může způsobit vážné zranění operátora a jiných osob. Výstražná upozornění a bezpečnostní pokyny je třeba dodržovat, aby byla zajištěna přiměřená bezpečnost a efektivnost při používání výrobku. Operátor zodpovídá za dodržování výstražných upozornění a bezpečnostních pokynů uvedených v této příručce a na výrobku.

Vysvětlivky k symbolům na výrobku



Výstraha



Přečtěte si návod k obsluze a seznamte se s významem značek i bezpečnostních symbolů používaných v tomto návodu a na stroji



Při sekání vždy udržujte sekačku na zemi. Naklánění nebo zvedání sekačky může způsobit vyhozování kamenů



Okolo stojící osoby udržujte mimo sekačku. Nesekejte, pokud jsou v oblasti sekání osoby, především děti nebo domácí zvířata



Vypněte! Před nastavováním, čištěním anebo pokud je kabel zkroucený nebo poškozený, vytáhněte zástrčku z přívodu elektrického proudu. Kabel udržujte mimo nůž.



Pozor na zranění prstů na nohou nebo rukou. Nestrkejte ruce nebo chodidla do blízkosti otáčejícího se nože.



Nůž se ještě otáčí po vypnutí sekačky. Před tím, než se začnete dotýkat součástí zařízení, vyčkejte až se všechny zastaví.



Nesekejte v dešti a nenechávejte sekačku venku v dešti



Nepřibližujte kabel k noži.

izolace, okamžitě odpojte dodávku elektrického proudu. Nedotýkejte se elektrických součástí/ kabelu, dokud není dodávka elektrického proudu přerušena. Rozříznutý nebo poškozený kabel neopravujte. Vyměňte ho za nový.

5. Váš prodlužovací kabel musí být zvinutý. Svinuté kabely se mohou přehřívat a snižovat tak účinnost vaší sekačky.
6. Kabel udržujte mimo sekačku. Vždy pracujte mimo zdroj elektrického proudu a pohybujte se směrem dopředu a dozadu, nikdy v kruzích.
7. Netahejte kabel kolem ostrých předmětů.
8. Před odpojením zástrčky, konektoru kabelu nebo prodlužovacího kabelu vždy vypněte přívod elektrického proudu.
9. **Před** svinutím kabelu k uskladnění vypněte sekačku, vytáhněte zástrčku z přívodu elektrického proudu a zkontrolujte elektrický kabel, zda nejeví známky poškození nebo stárnutí. Neopravujte poškozený kabel. Vyměňte ho za nový.
10. Kabel vždy svinujte opatrně. Vyhnete se zkroucení.
11. Při přenášení nadržte sekačku za kabel.
12. Nikdy nerozpojujte jakékoliv zásuvkové spoje taháním za kabel.
13. Sekačku připojujte pouze k takovému síťovému napětí, které odpovídá jmenovité hodnotě vyznačené na výrobním štítku.
14. Naše produkty mají dvojitou izolaci podle normy EN60335. Žádná část produktu by se za žádných okolností neměla připojovat k zemi.

Napojení na elektrickou síť

Pokud používáte prodlužovací kabel, jeho průřez musí odpovídat údajům uvedeným v této tabulce:

Napětí	Délka kabelu	Průřez kabelu
220-240V/ 50Hz	do 20 m	1.5 mm ²
220-240V/ 50Hz	20 - 50 m	2.5 mm ²

1. Poškodí-li se krátký připojovací kabel, musí být z bezpečnostních důvodů vyměněn výrobcem, jeho servisním střediskem nebo podobně kvalifikovaným pracovníkem, aby se předešlo riziku.

Přívaha

1. Při používání výrobku noste pevnou obuv a dlouhé kalhoty. Zařízení neprovazujte, jste-li naboso, nebo nosíte-li otevřené sandály.
2. Ujistěte se, že na trávníku nejsou klacky, kamení, kosti, drát nebo sůt; mohlo by dojít k jejich odhazování břitem.
3. Než začnete sekačku používat a po nárazu, zkontrolujte, zda není poškozena či opotřebená. Pokud je třeba, proveďte opravu.
4. Vyměňte opotřebený nebo poškozený nůž spolu s jeho spojovacími prvky, aby byla zachována rovnováha.

Použití

1. Sekačku používejte pouze za denního světla nebo při dobrém umělém osvětlení.
2. Vyhnete se použití sekačky v mokré trávě, pokud je to možné.
3. Na svahu noste protiskluzovou obuv. Nesekejte příliš strmé svahy.
4. Sekajte ve tvaru terénu svahu, nikdy nepostupujte nahoru a dolů.
5. Při změně směru na svahu postupujte se zvýšenou pozorností. Chod'te, nikdy neběhejte.
6. Dbejte na to, abyste při práci vždy stáli v bezpečné a stabilní pozici, zejména při práci na svahu. Nepoužívejte sekačku v blízkosti plaveckých bazénů nebo zadržných rybníčků.
7. Při sekání necouvajte, mohli byste zakopnout.
8. Nikdy nesekejte trávu přitahováním sekačky k sobě.
9. Před přesunem sekačky přes jiné povrchy než trávu sekačku vypněte.
10. Nikdy nepoužívejte sekačku s poškozenými vodícími plochami anebo bez správně ustavených vodících ploch.

Všeobecné pokyny

1. Tento produkt není určen k použití osobami (včetně dětí) s omezenými fyzickými, smyslovými nebo duševními schopnostmi anebo nedostatkem zkušeností a znalostí, pokud nejsou pod dohledem anebo jim nebyly dány pokyny týkající se použití produktu osobou odpovědnou za jejich bezpečnost. Z bezpečnostních důvodů by děti mladší 16 let ani lidé, kteří nejsou obeznámeni s tímto návodem k obsluze, neměli tento produkt používat.
2. Nedovolte pracovat s pilou dětem a osobám neobeznámeným s těmito pokyny.
3. Pokud jsou v okolí jiné osoby, zvláště děti, nebo domácí zvířata, přestaňte přístroj používat.
4. Sekačku používejte pouze způsobem, popsaným v tomto návodu a k popsaným funkcím.
5. Nikdy neobsluhujte sekačku, když jste unavený, nemocný anebo pod vlivem alkoholu, drog nebo léků.
6. Obsluha nebo uživatel je zodpovědný za nehody anebo rizika jiných osob a jejich majetku.
7. Přečtěte si návod k obsluze a seznamte se s významem značek i bezpečnostních symbolů používaných v tomto návodu a na stroji

Pokyny k elektrickým součástem

1. Doporučujeme používat zařízení k omezení zbytkového proudu (RCD) se spouštěcím proudem nepřesahujícím 30mA. Ani s RCD nelze stoprocentně zaručit bezpečnost a je třeba neustále dodržovat bezpečné pracovní postupy. Při každém použití RCD zkontrolujte.
2. Před použitím zkontrolujte, zda kabel nejeví známky poškození nebo opotřebení. Pokud je kabel poškozený, nechte ho vyměnit v pověřeném servisním středisku.
3. Sekačku nepoužívejte, pokud jsou elektrické kabely poškozeny anebo opotřebená.
4. Pokud je kabel rozříznutý anebo pokud je poškozena

Bezpečnostní upozornění

1. Motor startujte podle instrukcí a s nohama v bezpečné vzdálenosti od ostří nože.
 12. Nenaklánejte sekačku za běhu motoru.
 13. Nedávajte ruce ani nohy do blízkosti nebo pod rotující části.
 14. Nikdy nezvedejte nebo nepřenášejte sekačku za provozu nebo pokud je stále zapojena k přívodu elektrického proudu.
 15. Zástrčku vytáhněte z přívodu elektrického proudu:
 - před tím, než zanecháte sekačku bez dozoru po jakkoli dlouhou dobu;
 - před čištěním upcání;
 - před kontrolou, čištěním nebo prací na zařízení;
 - když narazíte na jakýkoli předmět. Vaši sekačku nepoužívejte dokud se neujistíte, že je celá sekačka v bezpečném provozním stavu;
 - když začne sekačka neobvyklým způsobem vibrovat.
- Přezkoušení a opravu sekačky svěťte odbornému servisu. Nadměrné vibrace mohou být příčinou zranění.

Údržba a uskladnění

1. Upozornění: nedotýkejte se rotujících nožů.
2. Udržujte všechny matice a šrouby utažené, abyste zajistili, že je sekačka v bezpečném provozním stavu.
3. Pravidelně kontrolujte koš na trávu, zda není opotřebován nebo poškozen.
4. Z důvodu bezpečnosti vyměňujte opotřebované nebo poškozené části.
5. Používejte pouze náhradní díly specifikované pro tento produkt.
6. Při nastavování sekačky postupujte opatrně, abyste zabránili zachycení prstů mezi pohybující se nůž a pevnými částmi zařízení.
7. Skladujte v suchu a chladu a mimo dosah dětí. Neskladujte venku.

Kde používat sekačku GARDENA Powermax 32 E

Sekačka GARDENA je určena na sekání trávníků na zahradě a kolem zahrady. **Nepoužívejte sekačku na svazích se sklonem větším než 20°.**

Abyste předešli úrazu, sekačka nesmí být používána pro zastřihování keřů nebo živých plotů, sekání a prořezávání popínavých rostlin nebo trávy na střeších nebo květináčích na balkonech. Sekačka také nesmí být používána na sekání větví nebo srovnávání nerovností povrchu.

Pokyny k montáži

• **Balíček s volnými součástkami je umístěn pod skříň sekačky.**

Montáž spodní části držadla.

1. Zasuňte šroub (A2) do otvoru ve spodní části držadla (A1) a nasadte spodní část držadla do osazení (A3)
2. Nasadte podložku (B1) a křídlovou matici (B2) na šroub a křídlovou matici utáhněte. **K úplnému utažení při úvodní montáži může být potřeba 20 až 25 otáček.**

3. Opakujte na druhé straně.

Montáž horní části držadla ke spodní části

1. Ujistěte se, že horní část držadla je ve správné poloze s pojistkou na spinací skříňce nahoru.
2. Ujistěte se, že horní část držadla (C1) a spodní část držadla (C2) jsou správně zarovnané.
3. Nasadte šroub (C3), podložku (C4) a křídlovou matici (C5). Utáhněte křídlovou matici.

4. Opakujte na druhé straně.
5. Připevněte kabel k držadlu pomocí přiložených sponek. Ujistěte se, že kabel není přiskřípnut mezi horní a spodní částí držadla.

Montáž sběrného koše na trávu

1. Zasuňte jazyk sběrného koše do drážek ve spodní části koše, až pevně zapadne na místo (D)
2. Zasuňte držadlo sběrného koše do drážek na horní části koše, až pevně zapadne na místo (E)
3. Od zadní části sběrného koše nasadte horní část na spodní část koše tak, aby západky byly proti sobě (F1). Ujistěte se, že všechny západky (F2) jsou ve správné poloze.
4. Připevněte obě části k sobě. Zkontrolujte, jestli jsou všechny západky bezpečně zavěšené.

Sběrný koš na trávu

Montáž sestaveného sběrného koše k sekačce

1. Zvedněte bezpečnostní klapku (G1)
2. Zkontrolujte, jestli je výsyпка čistá, bez zbytků trávy (G2)
3. Nasadte sestavený sběrný koš na 2 uchytí (G3) na zadní straně skříňce sekačky podle obrázku. H
4. Nasadte bezpečnostní klapku na horní část sběrného koše. Zkontrolujte, jestli je sběrný koš pevně nasazen.

- **DŮLEŽITÉ! PO SESTAVENÍ SE UJISTĚTE, ŽE MEZI BEZPEČNOSTNÍ KLAPOU A SBĚRNÝM KOŠEM NENÍ ŽÁDNÁ MEZERA.**
- Při oddělování koše postupujte opačně.
- Na větších plochách, kde není potřeba sbírání trávy, můžete použít sekačku bez sběrného koše. Zkontrolujte, jestli je bezpečnostní klapka úplně zavěšená. Bezpečnostní klapka umožňuje vysypávat posekanou trávu za sekačku.

Nastavení výšky sekání

- Výška sekání se nastavuje zvedáním nebo snižováním podvozku pomocí polohovací páčky (J1)
- Tento výrobek má pět poloh výšky sekání (20 - 60 mm).
- **POZNÁMKA**
Na většinu trávníků se doporučuje střední výška sekání. Příliš nízké sekání poškozuje kvalitu trávníku a zhoršuje sběr trávy.

Spouštění a zastavování

Spuštění sekačky

1. Připojte prodlužovací kabel do zadní části spinací skříňky. (K)
2. Udělejte na kabelu smyčku a protáhněte smyčku očkem (L)
3. Zajistěte nasazení smyčky na háček a protažením kabelu očkem (M).
4. Zapojte zástrčku do sítě a zapněte. **Spinací skříňka je vybavena pojistkou (N1), aby se předešlo náhodnému spuštění.**

5. Stiskněte a držte pojistku (N1) na spinací skříňce a stiskněte jednu ze spouštěcích páček na horní části držadla (P).
 6. Držte spouštěcí páčku a uvolněte pojistku (Q).
- **UPOZORNĚNÍ - Sekačka má dvě spouštěcí páčky. Ke spuštění sekačky lze použít kteroukoliv z nich.**
 - **DŮLEŽITÉ - Nepoužívejte spouštěcí páčky přerušovaně.**

Zastavení sekačky

1. Uvolněte spouštěcí páčku.

Sekání

1. Začněte sekat na kraji trávníku nejbliže k elektrické zásuvce, takže kabel leží na již posekané části trávníku.
2. Během vegetační doby sekejte dvakrát týdně. Trávník utrpí, pokud najednou posekáte více než jednu třetinu délky.

Sekačku nepřetěžujte

Při sekání dlouhé a husté trávy se mohou snížit otáčky motoru. Uslyšíte změnu zvuku motoru. Pokud otáčky motoru poklesnou, může dojít k přetížení a poškození sekačky. Nastavení větší výšky sekání při sekání dlouhé a husté trávy pomůže snížit zátěž. Viz Nastavení výšky sekání.

Bezpečnostní vypínač

Motor je chráněn bezpečnostním vypínačem, který se aktivuje, když dojde k zadření nože nebo přetížení motoru. Když k tomuto dojde, zastavte a vytáhněte zástrčku ze zásuvky. Bezpečnostní vypínač se vrátí do

původního stavu pouze po uvolnění páky zapnutí/vypnutí. Odstraňte překážky, a než budete pokračovat v sekání, vyčkejte několik minut, než se bezpečnostní vypínač vrátí do původního stavu.

Péče o sekačku

Čištění

- **POUŽÍVEJTE RUKAVICE**
 - **DŮLEŽITÉ:**- Je velice důležité, abyste udržovali sekačku v čistotě. Zbytky posekané trávy ve větracích otvorech nebo pod krytem mohou představovat riziko vznícení.
1. Odstraňte trávu zpod krytu smetáčkem. **(R1)**
 2. Měkkým smetáčkem smetě zbytky trávy ze všech větracích otvorů **(R2)**, z výsypky **(R3)** a ze sběrného koše **(R4)**.
 3. Otřete povrch sekačky suchým hadříkem **(R5)**.
- **DŮLEŽITÉ:**- Nikdy nepoužívejte na čištění sekačky vodu. Nečistěte chemikáliemi (včetně benzínu) nebo

rozpuštěnlý - některé z těchto látek mohou zničit důležité plastové součásti.

Skladování sekačky

- Uvolněte křídlové matky a složte držadla na sekačku **(S)**.
- Skladujte na suchém místě, kde je výrobek chráněn proti poškození.

Na konci sezóny

1. Je-li třeba, vyměňte šrouby nebo matice.
2. Důkladně sekačku očistěte.
3. Ujistěte se, že elektrický kabel je správně uskladněn, aby se předešlo poškození.

Rady při poruchách

Sekačka se nerozběhne

1. Postupovali jste správně podle návodu na spuštění? Viz 'Spuštění sekačky'
2. Je výrobek zapojen do sítě?
3. Zkontrolujte pojistku v zástrčce. Pokud je špatná, vyměňte ji.
4. Pojistka opětovně shoří:
Okamžitě odpojte ze sítě a poraďte se se servisním střediskem GARDENA.

Špatný sběr trávy

1. Odpojte ze sítě.
2. Vyčistěte větrací otvory, výsypku a spodní stranu těla sekačky.
3. Nastavte na vyšší sekání. Viz Nastavení výšky sekání.
4. Pokud se sběr trávy nezlepší:
Okamžitě odpojte ze sítě a poraďte se se servisním střediskem GARDENA.

Nadměrné vibrace

1. Odpojte ze sítě.
2. Zkontrolujte, zda je nůž správně nasazen.
3. Pokud je nůž poškozený nebo opotřebený, vyměňte ho za nový.
4. Pokud vibrace přetrvávají:
Okamžitě odpojte ze sítě a poraďte se se servisním střediskem GARDENA.

Se sekačkou se těžko popojíždí

1. Odpojte ze sítě.
2. Pokud sekáte dlouhou travu nebo na nerovném povrchu, nastavte větší výšku sekání. Viz Nastavení výšky sekání.
3. Zkontrolujte, zda se kola volně protácejí.
4. Pokud potíže přetrvávají:
Okamžitě odpojte ze sítě a poraďte se se servisním střediskem GARDENA.

Informace Týjající se Životního Prostředí

- Při likvidaci výrobku na konci jeho životnosti je nezbytné zachovávat doporučené postupy s ohledem na ochranu životního prostředí.
- V případě nutnosti Vám bližší informace o likvidaci podá příslušný místní úřad.

Tento  symbol na výrobku nebo na obalu znamená, že s výrobkem nelze nakládat jako s odpadem domácnosti. Výrobek je třeba odnést do příslušného

sběrného místa k recyklaci elektrických a elektronických zařízení. Zajištěním řádné likvidace výrobku pomůžete předejít potenciálním záporným vlivům na životní prostředí a lidské zdraví, které by se mohly projevit v případě likvidace tohoto výrobku nepatřičným způsobem. Podrobnější informace o recyklaci tohoto výrobku si vyžádejte na Vašem obecním úřadu, od firmy zabývající se likvidací domácího odpadu anebo v prodejně, kde jste výrobek zakoupili.

Záruka / Servis

GARDENA poskytuje záruku na tento výrobek po dobu 2 let od data nákupu. Tato záruka se vztahuje na všechny vážné poruchy výrobku, které jsou prokazatelně způsobeny vadou materiálu nebo výroby.

Tato záruka garantuje výměnu výrobku nebo jeho bezplatnou opravu, pokud jsou splněny tyto podmínky:

- S výrobkem musí být nakládáno správně a v souladu s požadavky návodu k použití.
- Kupující nebo neoprávněná třetí osoba se nepokoušeli výrobek opravit.

Nůž je opotřebitelná součást a záruka se na něj nevztahuje.

Tato záruka od výrobce nemá vliv na existující záruční nároky spotřebitele vůči prodejci.

Pokud se na sekačce Powermax 32 E vyskytne vada, zašlete vadný výrobek spolu s kopií nákupního dokladu a popisem vady jednomu ze servisních středisek GARDENA uvedených na zadní straně tohoto návodu k použití.

Servisní doporučení

- **Produkt je označen jedinečným stříbrným výkonovým štítkem.**
- **Důrazně doporučujeme provádět servis vašeho zařízení nejméně každých dvanáct měsíců a častěji.**

EU PROHLÁŠENÍ O SHODĚ

Husqvarna AB, S-561 82, Huskvarna, Sweden, tímto potvrzuje, že v době expedice z našeho podniku jsou níže uvedené výrobky v souladu s jednotnými směrnice EU, bezpečnostními normami EU a příslušnými standardy. Tato záruka se stává neplatnou, pokud jsou výrobky upravovány bez našeho svolení.

Označení.....**Lawnmower = Sekačka na trávu**

Označení typů.....**32 E**

Rok označení CE.....**2008**

Směrnice EU

2006/42/EC, 2004/108/EC, 2000/14/EC, 2011/65/EU

Jednotné EN:

EN60335-1, EN60335-2-77, EN836, EN ISO 12100-1, EN ISO 12100-2

Hodnota emisí na pracovišti Stupeň L_{pA} podle EN836 uvedená v tabulce.

Vibrace Hodnota a_{vhw} podle EN836 uvedená v tabulce.

Hodnoty hladiny hluku L_{WA} podle 2000/14/EC uvedené v tabulce.

Postup hodnocení shody..... Annex VI

Notifikován orgán..... Intertek, Cleeve Road
Leatherhead, Surrey
KT22 7SB, England

Newton Aycliffe 16/01/2013

M. Bowden

Globální ředitel výzkumu a vývoje - pojezdové nástroje

Držitel technické dokumentace



Typ	32 E
Šířka sekání (cm)	32
Rotační rychlost řezného nástroje (rpm)	3.400
Výkon (kW)	1.2
Naměřená intenzita zvuku L_{WA} (dB(A))	93
Zaručená intenzita zvuku L_{WA} (dB(A))	96
Akustický tlak L_{pA} (dB(A))	80.2
Nejistota K_{pA} (dB(A))	2.5
Vibrace do rukou / paží a_{vhw} (m/s ²)	3.36
Výchylka K_{ahw} (m/s ²)	1.5
Váha (Kg)	8.1

Bezpečnostne Predpisy



Pokud se výrobek nepoužívá řádným způsobem, může být nebezpečný! Výrobek může způsobit vážné zranění operátora a jiných osob. Výstražná upozornění a bezpečnostní pokyny je třeba dodržovat, aby byla zajištěna přiměřená bezpečnost a efektivnost při používání výrobku. Operátor zodpovídá za dodržování výstražných upozornění a bezpečnostních pokynů uvedených v této příručce a na výrobku.

Vysvětlivky symbolov na vašom výrobku



Upozornenie



Starostlivo si prečítajte návod na obsluhu.



Počas kosenia vždy udržiavajte kosačku na zemi. Nakláňaním, alebo zdvíhaním kosačky môže dôjsť k odletovaniu kameňov.



Okolostojace osoby udržiavajte mimo dosahu. Nekoste, ak sú ľudia (najmä deti, alebo zvieratá) na kosenej ploche.



Vypnite! Vytiahnite zástrčku z elektrickej siete pred nastavovaním, čistením, alebo pri zamotanom či poškodenom kábli. Kábel udržiavajte mimo dosahu čepele.



Dávajte si pozor na poranenia rúk a prstov na nohách. Neokleťte ruky alebo nohy do blízkosti rotujúcej čepele.



Čepeľ pokrúča v rotácii i po vypnutí stroja. Čakajte až kým všetky časti celkom nezastavia, až potom sa ich môžete dotýkať.



Nekoste za dažďa a nenechávajte kosačku vonku keď prší.



Napájací kábel chráňte pred ostrými čepeľami.

Všeobecné pokyny

1. Tento výrobek nemôžu používať osoby (vrátane detí) so zníženou fyzickou, zmyslovou alebo mentálnou dispozíciou, prípadne osoby bez dostatočnej skúsenosti a znalosti, s výnimkou prípadov, kedy sú pod dozorom alebo boli poučené o použití výrobku osobou, ktorá zodpovedá za ich bezpečnosť. Z bezpečnostných dôvodov nesmú tento výrobok používať deti mladšie ako 16 rokov a osoby, ktoré sa neoboznámili s návodom na použitie.
2. Nikdy nedovoľte deťom alebo osobám, ktoré sa neoboznámili s týmito pokynmi, používať tento výrobok.
3. Výrobok nepoužívajte, ak sa v okolí nachádzajú osoby, obzvlášť deti alebo zvieratá.
4. Kosačku používajte iba tak a na také práce, ktoré sú opísané v tomto návode.
5. Nikdy neobsluhujte kosačku keď ste unavený, chorý, pod vplyvom alkoholu, drog, alebo liekov.
6. Obsluhujúca osoba, alebo užívateľ je zodpovedný za nehody a riziká spôsobené iným osobám a ich majetku.
7. Starostlivo si prečítajte návod na obsluhu.

Elektrické pokyny

1. Doporučujeme použiť Residual Current Device R.C.D. (zariadenie zostatkového prúdu) s maximálnou hodnotou prúdu 30 mA. Stopercentná bezpečnosť nemôže byť garantovaná ani s inštalovaným R.C.D. Preto je nevyhnutné vždy dodržiavať bezpečnosť práce. R.C.D. skontrolujte pri každom použití.
2. Pred použitím skontrolujte, či kábel nie je poškodený alebo opotrebovaný. V prípade, že je kábel poškodený, dajte ho vymeniť v autorizovanom servisnom stredisku.
3. Kosačku nepoužívajte, ak sú elektrické káble poškodené, alebo opotrebované.
4. Okamžite odpojte z elektrickej siete ak sa prerezal

kábel, alebo porušila izolácia. Nedotýkajte sa elektrického kábla, kým nie je odpojený zo zdroja elektrického napätia. Rozrezaný, alebo poškodený kábel neopravujte. Nahraďte ho novým.

5. Predlžovací kábel musí byť rozvinutý. Navinuté káble sa môžu prehrievať a znižovať účinnosť kosačky.
6. Kábel udržiavajte mimo dosahu kosačky. Vždy pracujte vo vzdialenosti od zdroja napájania a kosačkou pohybujte tam a späť, nikdy nekoste v kruhoch.
7. Kábel neťahajte okolo ostrých predmetov.
8. Vždy vytiahnite zástrčku z elektrickej siete pred odpojením káblového konektora, alebo predlžovacieho kábla.
9. **Pred** navinutím kábla na uskladnenie vypnite kosačku, vytiahnite zástrčku zo siete a skontrolujte napájací elektrický kábel či nie je poškodený, alebo starý. Poškodený kábel neopravujte, nahraďte ho novým.
10. Vždy opatrne navinite kábel, vyhňte sa zauzleniu.
11. Výrobok nikdy nepremiestňujte ťahaním za kábel.
12. Pri odpájaní kábla neťahajte za kábel, ale za koncovku.
13. Prístroj je dovolené pripájať iba na striedavý prúd o napätí, ktoré je uvedené na štítku.
14. Naše výrobky majú dvojitú izoláciu podľa normy EN60335. Za žiadnych okolností sa nesmie žiadať časť tohto výrobku dotýkať podlahu.

Kábel

Ak je potrebné použiť predlžovacie káble, musia mať veľkosť minimálneho prierezu, ktorá je uvedený v tabuľke:

Napätie	Dĺžka kábla	Veľkosť prierezu
220-240V/ 50Hz	do 20 m	1.5 mm ²
220-240V/ 50Hz	20 - 50 m	2.5 mm ²

1. Hlavné aj predlžovacie káble sú v predaji v miestnom servisnom stredisku záhradných výrobkov Husqvarna.
2. Používajte iba predlžovacie káble špeciálne vyrobené na použitie v exteriéri, a ktoré zodpovedajú nasledovným špecifikáciám: Bežná guma (60245 IEC 53), Bežný PVC plast (60227 IEC 53) alebo Bežný PCP (60245 IEC 57)
3. Ak je krátky pripojovací kábel poškodený, musí ho vymeniť výrobca, servisný zástupca alebo podobne kvalifikovaná osoba, aby sa predišlo riziku.

Prárava

1. Pri použití výrobku noste vždy pevnú obuv a dlhé nohavice. Výrobok nikdy nepoužívajte, ak máte bosé nohy alebo máte obuté otvorené sandále.
2. Skontrolujte či na trávniku nie sú palice, kamene, kosti, drôty, alebo úlomky ktoré by mohli byť čepelou vyhodenej do okolia.
3. Pred použitím stroja a po akejkoľvek manipulácii s ním, skontrolujte, či stroj nie je opotrebovaný alebo poškodený a prevedte potrebné opravy.
4. Opatrovane alebo poškodené nože vymeňte spolu s príslušnými upínacími súčiastkami, aby bola zachovaná rovnováha.

Použitie

1. Kosačku používajte iba počas dňa, alebo za dobrého umelého osvetlenia.
2. Ak je to možné vyhnite sa používaniu kosačky na mokrej tráve.
3. Zvýšená starostlivosť o obuv je potrebná na svahoch. Noste protišmykovú obuv. Nekoste príliš strmé svahy.
4. Koste naprieč svahu nikdy nie hore a dolu.
5. Zvýšená opatrnosť je potrebná pri zmene smeru kosenia na svahoch. Kráčajte, nikdy nebežte.
6. Pri práci vždy dajte na bezpečný a pevný postoj, obzvlášť na svahoch. Kosačku nepoužívajte v blízkosti bazénov a záhradných jazierok.
7. Pri kosení nečúvajte, mohli by ste zakopnúť.
8. Nikdy nekoste trávu ťahaním kosačky smerom k sebe.
9. Kosačku vypnite predtým, ako ju budete tlačiť po

Bezpečnostne Predpisy

- netrávných povrchoch.
10. Nikdy neobsluhujte kosačku s poškodenými krytmi, alebo bez krytov.
 11. Motor štartujte podľa inštrukcií a s nohami v bezpečnej vzdialenosti od ostria noža.
 12. Za chodu motora kosačku nenakláňajte.
 13. Nedávajte ruky ani nohy do blízkosti alebo pod rotujúce časti.
 14. Kosačku nikdy nezdvíhajte alebo neprenášajte za chodu, alebo keď je pripojená do siete.
 15. V nasledovných prípadoch vyťahnite zástrčku zo siete:
 - pred ponechaním kosačky bez dozoru na akúkoľvek dobu
 - pred čistením upchatia
 - pred kontrolou, čistením, alebo prácou na zariadení
 - ak narazíte na predmet kosačku nepoužívajte až kým si neoveríte jej prevádzky schopnosť
 - ak začne kosačka abnormálne vibrovať okamžite ju

skontrolujte. Nadmerná vibrácia môže spôsobiť zranenie.

Údržba a uskladňovanie

1. Upozornenie: nedotýkajte sa rotujúcich nožov.
2. Udržievajte všetky matice, svorníky a skrutky utiahnuté, aby ste mali istotu, že kosačka je v dobrom pracovnom stave.
3. Často kontrolujte schránku na trávu, či nie je opotrebovaná, alebo poškodená.
4. Kôli bezpečnosti vymieňajte opotrebované, alebo poškodené súčiastky.
5. Používajte iba náhradné diely určené pre tento výrobok.
6. Pri nastavovaní dávajte pozor, aby nedošlo k príviknutiu prstov medzi pohybujúce sa čepele a nepohyblivé časti stroja.
7. Hranite v suhem in hladnem prostoru ter zunaj dosega otrok. Ne hranite ga zunaj.

Využitie kosačky GARDENA Powermax 32 E

Kosačka GARDENA je určená na kosenie záhradných trávnikov.

Kosačku nepoužívajte na svahu, ktorý je strmší ako 20°.

Kosačku nepoužívajte na strihanie kríkov, živých plotov a kroviny, na obrezávanie a prerezávanie popínavých rastlín a trávy na strechách alebo na balkónoch.

Navyše sa kosačka nesmie používať na obrezávanie konárov, vetiev alebo vyrovnávanie nerovností v zemi.

Návod na montáž

- Balíček s voľnými dielmi je uložený pod krytom.

Montáž dolných rúčok ku krytu

1. Skrutku (A2) zasuňte do otvoru na dolnej rúčke (A1), kým dolná rúčka nezapadne do jamky (A3).
2. N skrutku nasadte podložku (B1) a krídlovú maticu (B2) dobre utiahnite. K úplnému zatiahnutiu pri prvej montáži môže byť potrebných 20 až 25 otočení.
3. Postup zopakujte na druhej strane.

Upevnenie hornej rúčky k dolnej rúčke

1. Skontrolujte, či je horná rúčka správne nasadená s uzáverom na spínači v najvyššej polohe.
2. Skontrolujte, či sú horná (C1) a dolná rúčka (C2) správne nastavené.
3. Nasadte skrutku (C3), podložku (C4) a krídlovú maticu (C5). Krídlovú maticu dotiahnite.
4. Postup zopakujte na druhej strane.
5. Kábel upevnite k rúčkami pomocou priložených svoriek. Dávajte pozor, aby sa káble nezasekol medzi hornú a dolnú rúčku.

Montáž zberného koša na trávu

1. Výbežky zo zberného koša zasuňte do otvorov na dolnej časti zberného koša. Výbežky zapadnú bezpečne na svoje miesto (D).
2. Rúčku zberného koša zasuňte do otvorov na hornej časti zberného koša. Rúčka zapadne bezpečne na svoje miesto. (E)
3. Pomocou svoriek spojte hornú časť zberného koša z dolnou časťou (F1). Začnite zozadu. Skontrolujte, či sú všetky svorky správne nastavené (F2). Potom ich zacvaknite na svoje miesto.
4. Obe polovice do seba zapadnú. Skontrolujte, či sú všetky svorky bezpečne spojené.

Zberný kôš na trávu

Upevnenie zmontovaného zberného koša na kosačku

1. Zdvihnute bezpečnostnú západku (G1).
2. Skontrolujte, či je výstupný otvor čistý, a či nie sú na ňom žiadne nečistoty (G2).
3. Kompletne zmontovaný zberný kôš na trávu nasadte na 2 body (G3) na zadnej strane krytu (viď. Obr. H)
4. Bezpečnostnú západku položte na zberný kôš. Skontrolujte, či je zberný kôš bezpečne nasadený.

- **DŮLEŽITÉ! PO NASADENÍ KOŠA SKONTROLUJTE, ČI MEDZI BEZPEČNOSTNOU ZÁPADKOU A ZBERNÝM KOŠOM NEZOSTALA**

ŽIADNA MEDZERA.

- Pri demontáži koša postupujte v opačnom poradí.
- Na veľkých plochách, kedy nie je potrebné pokosenú trávu zbierať, môžete použiť kosačku aj bez zberného koša na trávu. Skontrolujte, či je bezpečnostná západka úplne zatvorená. Tvar bezpečnostnej západky umožňuje vypadávanie pokosenej trávy smerom dolu za kosačku.

Nastavenie výšky kosenia

- Výška kosenia sa nastavuje zvýšením alebo znížením kolies pomocou páky na nastavenie výšky kosenia (J1).
- Tento výrobok má 5 možných nastavení výšky kosenia (20 - 60 mm).

- **POZNÁMKA**
Pre väčšinu trávnikov sa odporúča stredná výška kosenia. Ak trávnik kosíte príliš nízko, kvalita trávy sa zhoršuje a kosačka slabo kosí.

Štartovanie a zastavenie

Štartovanie kosačky

1. AKábel so zástrčkou zapojte zozadu spínacej skrinky (K).
2. Na káblí urobte slučku a prevlečte ju cez otvor. (L)
3. Slučka zaveste na hák a potiahnite kábel späť cez otvor (M).
4. Zástrčku zapojte do zdroja elektrickej energie a zapnite.

Na spínacej skrinke je bezpečnostné tlačidlo (N1), ktoré zabráni náhodnému naštartovaniu.

5. Stlačte a podržte bezpečnostné tlačidlo (N1) na spínacej skrinke. Potom potlačte páku Štart alebo Stop smerom k hornej rúčke (P).

6. Páku Štart/Stop naďalej držte stlačenú smerom k hornej rúčke a uvoľnite bezpečnostné tlačidlo (Q).
- **POZNÁMKA – Výrobok má dve páky Štart/Stop. Na štartovanie kosačky môžete použiť ktorúkoľvek z nich.**
 - **DÔLEŽITÉ – Nestláčajte páky Štart/Stop prerušovane.**

Zastavenie kosačky

1. Uvoľnite páku Štart/Stop.

Kosenie

1. Trávník začnite kosiť z toho konca, ktorý je najbližšie k zdroju elektrickej energie, aby sa sieťový kábel vinul po trávniku, ktorý ste už pokosili.
2. Počas sezóny koste dvakrát týždenne. Tráva nebude pekná, ak ju jedným kosením skráťte o viac ako tretinu dĺžky.

Nepreťažujte kosačku

Pri kosení dlhej a silnej trávy sa rýchlosť motora môže znížiť. Budete počuť aj zmenu jeho zvuku. Ak sa zníži rýchlosť motora, kosačku môžete preťažiť a poškodiť. Pri prvom kosení dlhej a silnej trávy nastavte výšku kosenia do vyššej polohy, zmenšite tak záťaž motora. Viď. kapitolu Nastavenie výšky kosenia

Bezpečnostná poistka

Motor je chránený bezpečnostnou poistkou, ktorá sa aktivuje a stroj vypne, keď sa nôž zasekne, alebo keď je motor preťažený. Keď sa stroj vypne, vytiahnite kábel zo zdroja elektrickej energie. Bezpečnostná poistka sa

znovu resetuje iba vtedy, keď uvoľníte páku štart/stop. Vyčistite zablokované miesto a počkajte pár minút, kým sa Bezpečnostná poistka znovu zresetuje a potom pokračujte v kosení.

Starostlivosť o kosačku

Čistenie

- **POUŽITE OCHRANNÉ RUKAVICE**
 - **DÔLEŽITÉ:-** Kosačku udržiavajte vždy v čistote. Kúsky trávy vo vzduchových otvoroch alebo pod krytom môžu potencionálne spôsobiť požiar.
1. Kefkou očistíte trávu zospodu krytu. (R1)
 2. Mäkkou kefkou odstráňte trávu zo vzduchových otvorov (R2), výstupného otvoru (R3) a zo zberného koša na trávu (R4).
 3. Povrch kosačky očistite suchou utierkou (R5).
- **DÔLEŽITÉ:-** Nikdy nečistíte kosačku vodou. Nečistíte chemikáliami, benzínom ani riedidlami - mohli by zničiť dôležité plastové diely.

Skladovanie kosačky

- Uvoľnite krídlové matice a rúčky zložte nad kosačku (S).
- Skladujte na suchom a bezpečnom mieste, kde nedôjde k poškodeniu kosačky.

Na konci sezóny kosenia

1. Ak je to potrebné, vymeňte skrutky a matice.
2. Dôkladne kosačku očistite.
3. Dbajte na to, aby bol sieťový kábel správne uložený, aby sa nepoškodil.

Typy pri odstraňovaní porúch

Kosačka nefunguje

1. Postupovali ste správne pri štartovaní kosačky? Viď. kapitolu Štartovanie kosačky
2. Je pripojená na prívod elektrickej energie?
3. Skontrolujte poistku v zástrčke, ak je vypálená, vymeňte ju.
4. Poistka sa opakovane vypálí.
Okamžite kosačku odpojte od zdroja elektrickej energie a odneste ju do servisného strediska GARDENA.

Kosačka kosí málo trávy

1. Odpojte kosačku od zdroja elektrickej energie.
2. Vyčistite vonkajšiu stranu vzduchových otvorov, výstupný otvor a spodnú časť krytu.
3. Zvýšte výšku kosenia. Viď. kapitolu Nastavenie výšky kosenia
4. Ak slabé kosenie pretrváva:
Okamžite kosačku odpojte od zdroja elektrickej energie a odneste ju do servisného strediska GARDENA.

Nadmerné vibrácie

1. Odpojte kosačku od zdroja elektrickej energie.
2. Skontrolujte, či je čepeľ správne namontovaná.
3. Ak je čepeľ poškodená alebo opotrebovaná, vymeňte ju za novú.
4. Ak vibrácie pretrvávajú:
Okamžite kosačku odpojte od zdroja elektrickej energie a odneste ju do servisného strediska GARDENA.

Kosačka sa ťažko tlačí

1. Odpojte kosačku od zdroja elektrickej energie.
2. Pri kosení dlhej trávy alebo na nerovnom povrchu je nutné nastaviť výšku kosenia do vyššej polohy. Viď. kapitolu Nastavenie výšky kosenia
3. Skontrolujte, či sa kolesá voľne otáčajú.
4. Ak problém pretrváva:
Okamžite kosačku odpojte od zdroja elektrickej energie a odneste ju do servisného strediska GARDENA.

Informácie Ohľadne Ochrany Životného Prostredia

- Pri produktoch s limitovanou životnosťou je nutné brať do úvahy ochranu životného prostredia.
- V prípade potreby získania informácií o likvidácii odpadu, kontaktujte miestny úrad.

Symbol  na výrobku alebo na jeho obale označuje, že výrobok sa nesmie považovať za domáci odpad, a musí sa odovzdať do príslušného zberného centra, kde sa recykluje jeho elektrické a elektronické zariadenie.

Zabezpečením správneho skartovania výrobku prispievate k prevencii potenciálnych negatívnych následkov na životné prostredie a zdravie človeka, ktoré mohli byť zapríčinené nesprávnou likvidáciou tohto výrobku. Ďalšie informácie o recyklovaní tohto výrobku sa dozviete na miestnom úrade, v organizácii, ktorá zabezpečuje likvidáciu domáceho odpadu alebo v predajni, kde ste výrobok kúpili.

Záruka / Servis

Spoločnosť GARDENA poskytuje na tento výrobok 2-ročnú záručnú lehotu, ktorá sa začína dňom zakúpenia výrobku. Táto záruka pokrýva všetky vážne poruchy zariadenia, ktoré sú preukázateľne spôsobené zlým materiálom alebo priamo z výroby.

Počas záručnej lehoty vám výrobok vymeníme za nový alebo ho zdarma opravíme za predpokladu, že boli dodržané nasledovné podmienky:

- Zariadenie bolo používané správne a v súlade s požiadavkami uvedenými v návode na použitie.
- Ani majiteľ ani nepovolaná tretia osoba neurobili na zariadení žiadne opravy.

Čepeľ je diel, ktorý sa opotrebuje, a preto nepodlieha záruke.

Záruka tohto výrobku nemá vplyv na iné existujúce nároky na záruku voči predajcovi.

Ak je Kosačka Powermax 32 E chybná, vráťte toto chybné zariadenie na naše náklady spolu s kópiou pokladničného bloku a popisom poruchy do niektorého servisného strediska spoločnosti GARDENA. Zoznam servisných stredísk je uvedený na zadnej časti tohto návodu na použitie.

Servisné rady

- Tento výrobok je označený strieborným štítkom so špecifikáciami výrobku.
- Vysoko doporučujeme kontrolovať stav stroja minimálne každých dvanásť mesiacov.

EU PREHLÁSENIE O PRÁVNEJ SPÔSOBILOSTI TOVARU

Dolu podpísaný zástupca spoločnosti Husqvarna AB, S-561 82, Huskvarna, Sweden, Nemecko, týmto potvrdzujem, že doleuvedené zariadenie vyrobené v našej spoločnosti zodpovedá smerniciam EU, bezpečnostným normám EU a smerniciam na špecifický výrobok. Toto potvrdenie neplatí, ak boli na zariadení vykonané úpravy bez nášho vedomia.

Označenie.....**Lawnmower = Kosačka**

Označenie typu(ov).....**32 E**

Rok CE označenia**2008**

EU Nariadenia:

2006/42/EC, 2004/108/EC, 2000/14/EC, 2011/65/EU

EN Súlad:

EN60335-1, EN60335-2-77, EN836, EN ISO 12100-1, EN ISO 12100-2

Úroveň emisií na pracovnej ploche L_{PA} v súlade s normou EN836 je uvedená v tabuľke.

Hodnota vibrácií a_{hwh} v súlade s normou EN836 je uvedená v tabuľke.

Úroveň hluku L_{WA} v súlade s normou 2000/14/EC je uvedená v tabuľke.

Postup hodnotenia súladu..... Annex VI

Oficiálna organizácia..... Intertek, Cleeve Road

Leatherhead, Surrey

KT22 7SB, England

Newton Aycliffe 16/01/2013

M. Bowden

Global R&D Director – chádza za ním

Vlastník technickej dokumentácie



Typ	32 E
Šírka skosu (cm)	32
Rýchlosť rotácií rezného telesa (rpm)	3.400
Napájanie (kW)	1.2
Nameraná hodnota úrovne hluku L_{WA} (dB(A))	93
Garantovaná hodnota úrovne hluku L_{WA} (dB(A))	96
Hladina hluku L_{PA} (dB(A))	80.2
Neistota K_{PA} (dB(A))	2.5
Vibrácia ruky/ramena a_{hwh} (m/s ²)	3.36
Odchýlka K_{ahw} (m/s ²)	1.5
Váha (Kg)	8.1

Προφυλάξεις Ασφάλειας



Εάν δεν χρησιμοποιείται κατάλληλα, η συσκευή σας μπορεί να είναι επικίνδυνο! Η συσκευή σας μπορεί να προκαλέσει σοβαρό τραυματισμό στο χερίστην και σε άλλους, οι προειδοποιήσεις και οι οδηγίες ασφάλειας πρέπει να ακολουθηθούν για να εξασφαλιστεί η λογική ασφάλεια και αποδοτικότητα στη χρησιμοποίηση της συσκευής σας. Ο χειριστής είναι ο αρμόδιος για την ακολουθία των οδηγιών προειδοποίησης και ασφάλειας σε αυτό το εγχειρίδιο και για τη συσκευή.

Εξήγηση των Συμβόλων στη συσκευή σας



Προειδοποίηση.



Διαβάστε προσεκτικά τις οδηγίες του χρήστη για να βεβαιωθείτε ότι καταλαβαίνετε όλους τους ελέγχους και το τι κάνουν.



Κρατάτε πάντα το προϊόν στο έδαφος όταν το χρησιμοποιείτε. Η αλλαγή κλίσης ή η ανύψωση του προϊόντος μπορεί να προκαλέσει εκτίναξη πετρών.



Να αποφύγετε να λειτουργείτε τη συσκευή όταν υπάρχουν κοντά άνθρωποι, ειδικά παιδιά.



Σβήνετε τη συσκευή! Αφαιρείτε το βύσμα από το ρεύμα πριν προσαρμόσετε ή καθαρίσετε τη συσκευή ή σε περίπτωση που προκληθεί ζημιά στο καλώδιο ή το καλώδιο μπλεχτεί. Κρατάτε το καλώδιο μακριά από τη λεπίδα.



Ποτέ μην πιεσιάζετε τα χέρια σας ή τα πόδια σας στα μαχαίρια κοπής. Υπάρχει κίνδυνος σοβαρού τραυματισμού.



Η λεπίδα συνεχίζει να περιστρέφεται όταν σβήσει η μηχανή. Περιμένετε μέχρις ότου όλα τα μέρη έχουν πλήρως σταματήσει προτού τα αγγίξετε.



Μην λειτουργείτε τη συσκευή κάτω από τη βροχή και μην αφήνετε τη συσκευή έξω στο ύπαιθρο ενώ βρέχει.



Κρατάτε το καλώδιο τροφοδοσίας μακριά από τη λεπίδα.

Γενικά

- Αυτό το προϊόν δεν προορίζεται για χρήση από άτομα (συμπεριλαμβανομένων των παιδιών) με περιορισμένες σωματικές, αισθητηριακές ή διανοητικές ικανότητες ή με έλλειψη εμπειρίας και γνώσεων, εκτός και αν τους παρασχεθεί επίβλεψη ή οδηγίες σχετικά με τη χρήση του προϊόντος από ένα άτομο υπεύθυνο για την ασφάλειά τους. Για λόγους ασφαλείας, παιδιά ηλικίας κάτω των 16 ετών ή άτομα που δεν είναι εξοικειωμένα με αυτές τις οδηγίες χρήσης δεν πρέπει να χρησιμοποιούν το προϊόν.
- Ποτέ μην επιτρέπετε σε μικρά παιδιά ή σε άτομα που δεν είναι εξοικειωμένα με τις οδηγίες να χρησιμοποιούν το μηχάνημα.
- Διακόπτετε τη λειτουργία του μηχανήματος όταν βρίσκονται κοντά άλλα άτομα, ειδικά αν πρόκειται για παιδιά ή κατοικίδια ζώα.
- Να χρησιμοποιείτε μόνο τη συσκευή με τον τρόπο και για τις λειτουργίες που περιγράφονται σε αυτές τις οδηγίες.
- Μην ενεργοποιείτε ποτέ τη συσκευή όταν κουράζεστε, είστε άρρωστοι ή είστε κάτω από την επιρροή οιονδήποτε ναρκωτικών ή φαρμάκων.
- Ο χειριστής ή ο χρήστης είναι υπεύθυνοι για τα ατυχήματα ή τους κινδύνους που πραγματοποιούνται εις βάρος άλλων ανθρώπων ή της περιουσίας τους.
- Διαβάστε προσεκτικά τις οδηγίες του χρήστη για να βεβαιωθείτε ότι καταλαβαίνετε όλους τους ελέγχους και το τι κάνουν.

Ηλεκτρικά

- Συνιστάται η χρήση μιας Συσσκευής Υπόλοιπου Ρεύματος (R.C.D.) με ρεύμα θέσης σε λειτουργία όχι περισσότερο από 30mA. Ακόμη και με ένα R.C.D. εγκατεστημένο 100%, η ασφάλεια δεν μπορεί να εγγυηθεί και η ασφαλή πρακτική εργασίας πρέπει πάντα να ακολουθείται. Ελέγξτε το R.C.D. σας κάθε φορά που το χρησιμοποιείτε.
- Πριν τη χρήση, επιθεωρήστε το καλώδιο για σημάδια ζημιάς ή φθοράς. Αν διαπιστώσετε ότι το καλώδιο είναι ελαττωματικό, πηγαίνετε το προϊόν σε ένα

εξουσιοδοτημένο κέντρο σέρβις και ζητήστε να σας αντικαταστήσουν το καλώδιο.

- Μην χρησιμοποιείτε τη συσκευή εάν τα ηλεκτρικά καλώδια είναι χαλασμένα ή έχουν φθαρεί.
- Να την αποσυνδέετε αμέσως από την κεντρική παροχή ηλεκτρισμού εάν το καλώδιο είναι κομμένο, ή η μόνωση είναι χαλασμένη. Μην αγγίζετε το ηλεκτρικό καλώδιο έως ότου έχει αποσυνδεθεί η ηλεκτρική παροχή. Μην επισκευάζετε μια κοπή ή ένα χαλασμένο καλώδιο. Να το αντικαταστήσετε με ένα καινούργιο.
- Το ηλεκτρικό καλώδιό σας πρέπει να ξετυλιχτεί, τα κουλουριασμένα καλώδια μπορούν να υπερθερμάνουν και να μειώσουν την αποδοτικότητα της συσκευής σας.
- Κρατάτε το καλώδιο μακριά από το προϊόν, να βρίσκεστε πάντα από την αντίθετη μεριά από το σημείο τροφοδοσίας και να εργάζεστε επάνω-κάτω και ποτέ σε κύκλους.
- Μην τραβάτε το καλώδιο γύρω από τα αιχμηρά αντικείμενα.
- Πάντα να σβήνετε την κεντρική παροχή προτού αποσυνδέετε τυχόν πρίζα, συνδέτηρα καλωδίων ή καλώδιο επέκτασης.
- Σβήστε, αφαιρέστε την πρίζα από την κεντρική παροχή και εξετάστε το ηλεκτρικό καλώδιο παροχής για τυχόν βλάβη ή φθορά **προτού** να κουλουριαστεί το καλώδιο για αποθήκευση. Μην επισκευάζετε χαλασμένο καλώδιο, να το αντικαταστήσετε με καινούργιο. Χρησιμοποιείτε μόνο το καλώδιο αντικατάστασης Υπαίθριου Προϊόντων GARDENA.
- Πάντα να κουλουριαζέτε το καλώδιο προσεκτικά, αποφεύγοντας τη συστροφή.
- Ποτέ να μην παίρνετε ή να μεταφέρετε τη συσκευή σας από το καλώδιο.
- Ποτέ να μην τραβάτε το καλώδιο για να αποσυνδέετε πρίζες.
- Να χρησιμοποιείτε μόνο την κεντρική παροχή εναλλασσόμενου ρεύματος AC που παρουσιάζεται στην ετικέτα κατατάξης προϊόντων.
- Τα προϊόντα μας διαθέτουν διπλή μόνωση, σύμφωνα με το πρότυπο EN60335. Σε καμία περίπτωση δεν πρέπει να συνδεθεί γείωση σε κανένα τμήμα του προϊόντος.

Καλώδια

Εάν χρησιμοποιούνται μπαλαντέζες, πρέπει να συμμορφώνονται με τις ελάχιστες διατομές στον παρακάτω πίνακα:

Τάση	Μήκος καλωδίου	Διατομή
220-240V/ 50Hz	έως και 20 m	1.5 mm ²
220-240V/ 50Hz	20 - 50 m	2.5 mm ²

- Καλώδια και οι επεκτάσεις κεντρικής παροχής είναι διαθέσιμα από το τοπικό σας Υπαίθριο Κέντρο Υπηρεσίας Εγκεκριμένων Προϊόντων της σας.
- Χρησιμοποιείτε μόνο μπαλαντέζες που έχουν σχεδιαστεί ειδικά για χρήση σε εξωτερικούς χώρους και οι οποίες πληρούν για από τις παρακάτω προδιαγραφές: Σύνηθες ελαστικό (60245 IEC 53), σύνηθες PVC (60227 IEC 53) ή σύνηθες PCP (60245 IEC 57)
- Αν φθαρεί το μικρό μήκος καλώδιο σύνδεσης, πρέπει να αντικατασταθεί από τον κατασκευαστή, τον αντιπροσωπο σέρβις ή από κατάλληλα εκπαιδευμένα άτομα, για να αποφευχθεί τυχόν κίνδυνος.

Προετοιμασία

- Όταν χρησιμοποιείτε τη συσκευή σας να φοράτε πάντα στιβαρά υποδήματα και μακρύ παντελόνι. Μην χειρίζεστε τον εξοπλισμό ζυγολύτοι ή ενώ φοράτε ανοικτά πόδια.
- Πάντα να ελέγχετε εάν τα μαχαίρια κοπής, τα μπουλόνια των μαχαίριων και ο μηχανισμός κοπής παρουσιάζουν κάποια φθορά ή βλάβη. Εάν υπάρχει φθορά, πάντα να αντικαθιστάτε τα μαχαίρια μαζί με τα μπουλόνια τους για τη διατήρηση της σωστής ισορροπίας.
- Προτού χρησιμοποιήσετε τη μηχανή και μετά από τυχόν αντίκτυπο, ελέγξτε για σημάδια φθοράς ή βλάβης και της επισκευής, ανάλογα με τις ανάγκες.

Πάντα να αντικαθιστάτε τις ελαττωματικές εξαρτήσεις

Χρήση

- Να χρησιμοποιείτε τη συσκευή μόνο στο φως της ημέρας ή με καλό τεχνητό φως.
- Να αποφύγετε να λειτουργείτε τη συσκευή σας σε υγρή χλόη, όπου είναι δυνατόν.
- Στις κλίσεις, να είστε ιδιαίτερα προσεκτικοί και να φοράτε αντιολισθητικά υποδήματα. Μην κόβετε σε κεκλιμένες επιφάνειες με πολύ μεγάλη κλίση.
- Σε κεκλιμένες επιφάνειες, μετακινείτε το μηχάνημα

Προφυλάξεις Ασφάλειας

- παράλληλα με αυτές και ποτέ προς τα επάνω ή κάτω.
5. Προσέχετε πάρα πολύ όταν αλλάζετε κατεύθυνση επάνω σε κεκλιμένες επιφάνειες. Περιπατάτε, ποτέ μην τρέχετε.
 6. Βεβαιωθείτε ότι βρίσκεστε πάντα σε ασφαλή και σταθερή θέση ενώ εργάζεστε, ιδιαίτερα σε κεκλιμένες επιφάνειες. Μην χρησιμοποιείτε το κοπτικό κοντά σε πινίνες ή λίμνες κήπου.
 7. Μην περπατάτε προς τα πίσω όταν κάνετε κλάδεμα, υπάρχει κίνδυνος να σκοτανήτε.
 8. Προσέχετε πολύ όταν τραβάτε το μηχανήμα προς το μέρος σας.
 9. Να σβήνετε προτού ωθήσετε τη συσκευή πάνω από επιφάνειες εκτός από τη χλόη.
 10. Μην ενεργοποιείτε ποτέ τη συσκευή με χαλασμένους προφυλακτήρες ή χωρίς τους προφυλακτήρες εν ενεργεία.
 11. Θέστε σε λειτουργία τον κινητήρα, σύμφωνα με τις οδηγίες, με τα πόδια σας αρκετά μακριά από τη λεπίδα.
 12. Μην αλλάζετε κλίση του προϊόν όταν λειτουργεί το μοτέρ.
 13. Μην βάζετε τα χέρια ή τα πόδια σας κοντά στα περιστρεφόμενα μέρη ή κάτω από αυτά.
 14. Ποτέ μη σηκώνετε και μη μεταφέρετε ένα προϊόν ενώ αυτό λειτουργεί ή είναι ακόμα συνδεδεμένο στην παροχή ρεύματος.
 15. Αφαιρέστε την πρίζα από την κεντρική παροχή:
 - προτού αφήσετε τη συσκευή αψύλατα για κάποια περίοδο
 - προτού καθαρίσετε ένα έμφραγμα

- προτού ελέγξετε, καθαρίσετε ή όταν εργάζεστε πάνω στη συσκευή
- εάν χτυπήσετε σε ένα αντικείμενο. Μην χρησιμοποιείτε τη συσκευή σας έως ότου είστε βέβαιοι ότι ολοκληρή η συσκευή είναι σε ασφαλή λειτουργική κατάσταση
- εάν η συσκευή αρχίσει να δονείται ανώμαλα, ελέγξτε τη αμέσως. Η υπερβολική δόνηση μπορεί να προκαλέσει τραυματισμό.

Συντήρηση και αποθήκευση

1. Προσοχή: Μην αγίζετε τις λεπίδες αν κινούνται
2. Να κρατείτε όλα τα παξιμάδια, τα μπουλόνια και τις βίδες συγυρισμένα για να είστε βέβαιοι ότι η συσκευή είναι σε ασφαλή συνθήκες εργασίας.
3. Να ελέγχετε συχνά το συλλέκτη χόρτου για τυχόν φθορές.
4. Να αλλάζετε τα κατεστραμμένα ή χαλασμένα εξαρτήματα για λόγους ασφάλειας.
5. Χρησιμοποιείτε μόνο ανταλλακτικά με τις κατάλληλες προδιαγραφές για το προϊόν.
6. Προσέχετε όταν ρυθμίζετε το προϊόν, για να μην πιστούν τα δάκτυλά σας ανάμεσα στα κινούμενα και σταθερά μέρη του μηχανήματος.
7. Αποθηκεύστε σε δροσερό και ξηρό σημείο όπου δεν μπορούν να φτάσουν μικρά παιδιά. Μην αποθηκεύετε σε εξωτερικούς χώρους.

Πού να χρησιμοποιήσετε το κοπτικό GARDENA Powermax 32 E

Το κοπτικό GARDENA έχει σχεδιαστεί για το κόψιμο του γκαζόν μέσα και γύρω από τον κήπο. Μην χρησιμοποιείτε το κοπτικό σε κεκλιμένη επιφάνεια με κλίση μεγαλύτερη από 20° το μέγιστο.

Για την αποφυγή τραυματισμού, το κοπτικό δεν πρέπει να χρησιμοποιείται για το φινιρίσμα θάμνων, φραχτών θάμνων,

χαμόδεντρων, για το κόψιμο και το κλάδεμα αναρριχητικών φυτών ή γρασιδιού σε σκεπές ή σε παρτέρια μπαλκονιών. Επιπλέον, το κοπτικό δεν πρέπει να χρησιμοποιείται για το τεμάχισμα μικρών και μεγάλων κλαδιών ή για την εξομάλυνση ανωμαλιών στο έδαφος.

Οδηγίες συναρμολόγησης

- Η συσκευασία χύμα εξαρτημάτων βρίσκεται κάτω από το κυρίως σώμα του κοπτικού.
- Συναρμολόγηση κάτω λαβών στο κυρίως σώμα του κοπτικού**
1. Τοποθετήστε το μπουλόνι (A2) μέσω της οπής στην κάτω λαβή (A1), έως ότου η κάτω λαβή μπει μέσα στην εσοχή (A3)
 2. Τοποθετήστε τη ροδέλα (B1) και την πεταλούδα (B2) στο μπουλόνι, και σφίξτε την πεταλούδα. **Όπως να απαιτηθούν 20 - 25 στρόφοι για να σφίξει καλά κατά την αρχική συναρμολόγηση.**
 3. Επαναλάβετε το ίδιο και στην άλλη πλευρά.
- Συναρμολόγηση της πάνω λαβής στην κάτω λαβή.**
1. Βεβαιωθείτε ότι η πάνω λαβή έχει τοποθετηθεί σωστά με το κομμάτι απασφάλισης στο ανώτερο σημείο του διακόπτη.
 2. Φροντίστε η πάνω λαβή (C1) και η κάτω λαβή (C2) να

- είναι ευθυγραμμισμένες σωστά.
3. Τοποθετήστε τη βίδα (C3), τη ροδέλα (C4) και την πεταλούδα (C5). Σφίξτε την πεταλούδα.
 4. Επαναλάβετε το ίδιο και στην άλλη πλευρά.
 5. Τοποθετήστε το καλώδιο στις λαβές με τα κλιπ που παρέχονται. Βεβαιωθείτε ότι το καλώδιο δεν έχει μπερδεύσει ανάμεσα στην πάνω και την κάτω λαβή.

Συναρμολόγηση καλάθιου κομμένου γρασιδιού

1. Ωθήστε την προεσοχή του καλάθιου κομμένου γρασιδιού στις υποδοχές στο κάτω μέρος του καλάθιου κομμένου γρασιδιού, έως ότου κομψώσει καλά στη θέση της (D)
2. Ωθήστε τη λαβή του καλάθιου κομμένου γρασιδιού στις υποδοχές στο πάνω μέρος του καλάθιου κομμένου γρασιδιού, έως ότου κομψώσει καλά στη θέση της. (E)

Καλάθι κομμένου γρασιδιού

Τοποθέτηση του πλήρως συναρμολογημένου καλάθιου κομμένου γρασιδιού στο χλοοκοπτικό.

1. Σηκώστε το καπάκι ασφαλείας (G1)
2. Βεβαιωθείτε ότι ο σωλήνας αποβολής είναι καθαρός και δεν έχει σκουπίδια (G2)
3. Τοποθετήστε το πλήρως συναρμολογημένο καλάθι κομμένου γρασιδιού στα 2 σημεία τοποθέτησης (G3) στο πίσω μέρος του κυρίως σώματος του κοπτικού, όπως φαίνεται στην **εικ. Η**
4. Τοποθετήστε το καπάκι ασφαλείας στο επάνω μέρος του καλάθιου κομμένου γρασιδιού. Βεβαιωθείτε ότι το καλάθι κομμένου γρασιδιού είναι καλά τοποθετημένο.

- **ΣΗΜΑΝΤΙΚΟ! ΜΕΤΑ ΤΗΝ ΤΟΠΟΘΕΤΗΣΗ ΒΕΒΑΙΩΘΕΙΤΕ ΟΤΙ ΔΕΝ ΥΠΑΡΧΕΙ ΚΕΝΟ ΑΝΑΜΕΣΑ ΣΤΟ ΚΑΠΑΚΙ ΑΣΦΑΛΕΙΑΣ ΚΑΙ ΣΤΟ ΚΑΛΑΘΙ ΚΟΜΜΕΝΟΥ ΓΡΑΣΙΔΙΟΥ.**
- Για την αφαίρεση, ακολουθήστε τη διαδικασία αντίστροφα.
- Για μεγαλύτερες επιφάνειες γρασιδιού, όπου δεν είναι απαραίτητη η συλλογή του γρασιδιού, μπορείτε να χρησιμοποιήσετε το χλοοκοπτικό σας χωρίς το καλάθι κομμένου γρασιδιού. Βεβαιωθείτε ότι το καπάκι ασφαλείας είναι καλά κλεισμένο. Το καπάκι ασφαλείας έχει σχεδιαστεί έτσι ώστε να επιτρέπει στο κομμένο γρασίδι να αποβάλλεται προς τα κάτω πίσω από το μηχανήμα.

Ρύθμιση ύψους κοπής

- Το ύψος κοπής ρυθμίζεται ανυψώνοντας ή χαμηλώνοντας τους τροχούς με τη λαβή ρύθμισης καθ' ύψος (J1)
- Σε αυτό το προϊόν, υπάρχουν πέντε επίπεδα ύψους κοπής (20 - 60 mm).

- **ΣΗΜΕΙΩΣΗ**
Για τα περισσότερα γκαζόν, συνιστάται η κοπή μεσαίου ύψους. Εάν κόψετε το γκαζόν πολύ κοντό, θα υποβιβαστεί η ποιότητά του, καθώς και η δυνατότητα συλλογής γρασιδιού του μηχανήματος.

Έναρξη και τερματισμός λειτουργίας

Για να ξεκινήσετε το χλοοκοπτικό σας

1. Συνδέστε τη μπαταντζά στο πίσω μέρος του διακόπτη. **(Κ)**
2. Δημιουργήστε μια θηλιά στο καλώδιο και περάστε τη θηλιά μέσα από την υποδοχή. **(L)**
3. Για να τη στερεώσετε, τοποθετήστε τη θηλιά πάνω από το άγκιστρο και τραβήξτε το καλώδιο προς τα πίσω μέσα από την υποδοχή. **(M)**
4. Συνδέστε το βύσμα στο ρεύμα και ανάψτε το μηχάνημα. **Ο διακόπτης διαθέτει ένα κουμπί ασφαλήσις (N1) για την αποτροπή της ακούσιας έναρξης λειτουργίας.**
5. Πατήστε και κρατήστε πατημένο το κουμπί ασφαλήσις (N1) στον διακόπτη και, στη συνέχεια, πατήστε έναν από τους μοχλούς έναρξης/διακοπής προς την επάνω λαβή **(P)**.

6. Συνεχίστε να πατάτε το μοχλό έναρξης/διακοπής προς την επάνω λαβή και αφήστε το κουμπί ασφαλήσις **(Q)**.
- **ΣΗΜΕΙΩΣΗ - Υπάρχουν δύο μοχλοί έναρξης/διακοπής. Οποιοσδήποτε από τους δύο μπορεί να χρησιμοποιηθεί για την έναρξη λειτουργίας του χλοοκοπτικού.**
 - **ΣΗΜΑΝΤΙΚΟ - Μη χρησιμοποιείτε τους μοχλούς έναρξης/διακοπής ακανόνιστα**

Για να διακόψετε τη λειτουργία του χλοοκοπτικού σας

1. Σταματήστε να πατάτε το μοχλό έναρξης/διακοπής.

Τρόπος κοπής

1. Ξεκινήστε να κόβετε την άκρη του γραζόν που βρίσκεται πιο κοντά στο σημείο τροφοδοσίας, ώστε το καλώδιο να πέφτει στο γραζόν που έχετε ήδη κόψει.
2. Κόβετε το γρασίδι δύο φορές την εβδομάδα την εποχή που μεγαλώνει. Το γρασίδι σας θα υποφέρει αν κόβετε την ίδια μέρα περισσότερο από το ένα τρίτο του μήκους του.

Μην υπερφορτώνετε το χλοοκοπτικό σας

Η κοπή γρασιδιού με μεγάλο μήκος και πάχος μπορεί να προκαλέσει μείωση της ταχύτητας του κινητήρα, την οποία αντισταθμίζετε από την αλλαγή στον ήχο του κινητήρα. Εάν μειωθεί η ταχύτητα του κινητήρα, μπορεί να έχετε υπερφορτώσει το χλοοκοπτικό, γεγονός που μπορεί να προκαλέσει βλάβη. Όταν κόβετε μακρύ και παχύ γρασίδι, μια πρώτη κοπή με το ύψος κοπής ρυθμισμένο υψηλότερα, θα βοηθήσει στη μείωση του φορτίου. Ανατρέξτε στην ενότητα Ρύθμιση ύψους κοπής.

Ασφάλεια θερμικού στοιχείου

Ο κινητήρας προστατεύεται από έναν διακόπτη με ασφάλεια θερμικού στοιχείου, ο οποίος ενεργοποιείται όταν η λεπίδα μπλοκάρει ή εάν ο κινητήρας υπερφορτώνεται. Όταν συμβαίνει αυτό, διακόπτεται η λειτουργία και αφαιρείτε το βύσμα από το ρεύμα. Η ασφάλεια θερμικού

στοιχείου επανέρχεται μόνο όταν απελευθερώνεται η λαβή έναρξης/διακοπής. Καθαρίστε όλα τα εμπόδια και περιμένετε λίγα λεπτά έως ότου επανέλθει η ασφάλεια θερμικού στοιχείου, πριν συνεχίσετε να χρησιμοποιείτε το κοπτικό.

Φροντίδα του χλοοκοπτικού σας

Καθαρισμός

• ΧΡΗΣΙΜΟΠΟΙΕΙΤΕ ΓΑΝΤΙΑ

- **ΣΗΜΑΝΤΙΚΟ:** Είναι πολύ σημαντικό να κρατάτε το χλοοκοπτικό σας καθαρό. Κομμένα υπολείμματα γρασιδιού σε οποιαδήποτε από τις εισόδους αέρα ή κάτω από το κυρίως σώμα του κοπτικού μπορεί να αποτελέσουν

ενδεχόμενο κίνδυνο πυρκαγιάς.

1. Αφαιρείτε το γρασίδι από το κάτω μέρος του κυρίως σώματος του κοπτικού με μια βούρτσα. **(R1)**
2. Με μια μαλακή βούρτσα, αφαιρείτε τα υπολείμματα κομμένου γρασιδιού από όλες τις εισόδους αέρα **(R2)**, από το σωλήνα αποβολής **(R3)** και από το καλάθι κομμένου γρασιδιού **(R4)**.
3. Σκουπίζετε την επιφάνεια του χλοοκοπτικού σας με ένα στεγνό πανί **(R5)**.

- **ΣΗΜΑΝΤΙΚΟ:** Μη χρησιμοποιείτε ποτέ νερό για τον καθαρισμό του χλοοκοπτικού σας. Μη καθαρίζετε με χημικά, συμπεριλαμβανομένου του πετρελαίου, ή με διαλυτικά, διότι ορισμένα μπορεί να καταστρέψουν σημαντικά πλαστικά μέρη.

Φύλαξη του χλοοκοπτικού σας

- Χαλαρώστε τις πεταλούδες για να μπορέσετε να διπλώσετε τις λαβές πάνω από το προϊόν **(S)**.
- Φυλάσσετε το χλοοκοπτικό σας σε ξηρό μέρος, όπου προστατεύεται από την πρόκληση ζημιών

Στο τέλος της περιόδου κοπής

1. Αν χρειάζεται, αντικαταστήστε μπουλόνια, παξιμάδια ή βίδες.
2. Καθαρίστε το χλοοκοπτικό σας σχολαστικά
3. Για την αποτροπή ζημιών, βεβαιωθείτε ότι έχετε φυλάξει σωστά το ηλεκτρικό καλώδιο.

Συμβουλές για την ανεύρεση βλαβών

Δεν λειτουργεί

1. Ακολουθείται η σωστή διαδικασία έναρξης λειτουργίας; Ανατρέξτε στην ενότητα 'Για να ξεκινήσετε το χλοοκοπτικό σας'
 2. Τροφοδοτείται το προϊόν με ηλεκτρισμό; Ελέγξτε την ασφάλεια στο βύσμα και, αν έχει καεί, αντικαταστήστε την.
 4. Η ασφάλεια καίγεται ξανά; **Αποσυνδέστε αμέσως από την παροχή ηλεκτρικού και συμβουλευτείτε το κέντρο σέρβις της GARDENA.**
- ### Μειωμένη δυνατότητα συλλογής γρασιδιού
1. Αποσυνδέστε από την παροχή ηλεκτρικού.
 2. Καθαρίστε το εξωτερικό των εισόδων αέρα, το σωλήνα αποβολής και το κάτω μέρος του κυρίως σώματος του κοπτικού.
 3. Αυξήστε το ύψος κοπής. Ανατρέξτε στην ενότητα Ρύθμιση ύψους κοπής.
 4. Αν δεν διορθωθεί το πρόβλημα μειωμένης δυνατότητας συλλογής γρασιδιού; **Αποσυνδέστε αμέσως από την παροχή ηλεκτρικού και συμβουλευτείτε το κέντρο σέρβις της GARDENA.**

Υπερβολικό κραδασμό

1. Αποσυνδέστε από την παροχή ηλεκτρικού.
 2. Ελέγξτε ότι η λεπίδα είναι τοποθετημένη σωστά.
 3. Εάν η λεπίδα έχει υποστεί ζημιά ή έχει φθαρεί, αντικαταστήστε την με μια καινούργια.
 4. Αν εξακολουθούν να υπάρχουν κραδασμοί; **Αποσυνδέστε αμέσως από την παροχή ηλεκτρικού και συμβουλευτείτε το κέντρο σέρβις της GARDENA.**
- ### Η ώθηση του χλοοκοπτικού γίνεται δύσκολα
1. Αποσυνδέστε από την παροχή ηλεκτρικού.
 2. Σε έδαφος με μακρύ γρασίδι ή σε ανισόπεδο έδαφος, το ύψος κοπής με ρυθμίζεται σε υψηλότερο επίπεδο. Ανατρέξτε στην ενότητα Ρύθμιση ύψους κοπής.
 3. Βεβαιωθείτε ότι οι τροχοί μπορούν να περιστρέφονται ελεύθερα.
 4. Αν το πρόβλημα δεν λυθεί; **Αποσυνδέστε αμέσως από την παροχή ηλεκτρικού και συμβουλευτείτε το κέντρο σέρβις της GARDENA.**

Περιβαλλοντικές Πληροφορίες

- Η συνειδητοποίηση του περιβάλλοντος πρέπει να εξετάζεται όταν πετάτε τη συσκευή κατά το 'τέλος της ζωής' της.
- Εάν είναι απαραίτητο, ελάτε σε επαφή με τις τοπικές αρχές σας για τις πληροφορίες της διάθεσης της συσκευής.

Το σύμβολο  στη συσκευή ή στη συσκευασία του δείχνει ότι αυτή η συσκευή δεν μπορεί να επεξεργαστεί ως οικιακά απόβλητα. Αντί αυτού θα παραδοθεί στο κατάλληλο σημείο συλλογής για την ανακύκλωση του ηλεκτρικού και ηλεκτρονικού εξοπλισμού.

Με την εξασφάλιση ότι αυτή τη συσκευή πετάγεται σωστά, θα βοηθήσετε να αποτρέψετε τις πιθανές αρνητικές συνέπειες για το περιβάλλον και την ανθρώπινη υγεία, τα οποία θα μπορούσαν να προκληθούν με τον ακατάλληλο χειρισμό αποβλήτων αυτής της συσκευής.

Για περισσότερες αναλυτικές πληροφορίες για την ανακύκλωση αυτής της συσκευής, παρακαλώ ελάτε σε επαφή με το τοπικό γραφείο του Δήμαρχου σας, την υπηρεσία διάθεσης οικιακών αποβλήτων σας ή το κατάστημα όπου αγοράσατε τη συσκευή.

Εγγύηση / Σέρβις

Η GARDENA παρέχει 2ετή εγγύηση για αυτό το προϊόν (ξεκινώντας από την ημερομηνία αγοράς). Η εγγύηση αυτή καλύπτει όλα τα σοβαρά ελαττώματα της μονάδας που μπορούν να αποδειχθούν ότι οφείλονται σε σστοχία υλικού ή κατασκευής.

Σύμφωνα με την εγγύηση, θα αντικαταστήσουμε ή θα επισκευάσουμε δωρεάν τη μονάδα, εάν ισχύουν τα ακόλουθα:

- Ο χειρισμός της μονάδας έχει γίνει σωστά και σύμφωνα με τις απαιτήσεις των οδηγιών λειτουργίας.
- Δεν έχει επιχειρηθεί επισκευή της μονάδας ούτε από τον αγοραστή ούτε από μη εξουσιοδοτημένους τρίτους.

Η λείψα αποτελεί φθειρόμενο εξάρτημα και δεν καλύπτεται από την εγγύηση.

Αυτή η εγγύηση κατασκευαστή δεν επηρεάζεται τις υπάρχουσες αξιώσεις εγγύησης έναντι του αντιπροσώπου / πωλητή.

Εάν προκύψει βλάβη στο χλοοκοπτικό σας Powermax 32 E, επιστρέψτε την ελαττωματική μονάδα μαζί με ένα αντίγραφο της απόδειξης και μια περιγραφή της βλάβης, με ταχυδρομικά τέλη πληρωμένα από τον αποστολέα σε ένα από τα Κέντρα σέρβις της GARDENA που παρατίθενται στο πίσω μέρος των παρόντων οδηγιών λειτουργίας.

Συστάσεις Υπηρεσίας

- Το προϊόν σας διαθέτει μια ασημί πινακίδα τεχνικών χαρακτηριστικών, με την οποία αναγνωρίζεται αποκλειστικά.
- Σας συνιστούμε ιδιαίτερα όπως η συσκευή σας συντηρείται τουλάχιστον κάθε δύο έτη.

ΕΥ ΔΗΛΩΣΗ ΣΥΜΜΟΡΦΩΣΗΣ

Η υπογεγραμμένη Husqvarna AB, S-561 82, Huskvarna, Sweden, με το παρόν πιστοποιεί ότι, όταν φεύγουν από το εργοστάσιό μας, οι μονάδες που αναφέρονται παρακάτω συμφωνούν με τις εναρμονισμένες οδηγίες της Ε.Ε., τα πρότυπα ασφάλειας της Ε.Ε. και τα πρότυπα για το συγκεκριμένο προϊόν. Η πιστοποίηση αυτή ακυρώνεται εάν οι μονάδες τροποποιηθούν χωρίς την έγκρισή μας.

Προσδιορισμός.....**Lawnmower = Χλοοκοπτικό**

Προσδιορισμός τύπου/ων.....**32 E**

Έτος σήμανσης CE.....**2008**

Οδηγίες Ε.Ε.:

2006/42/EC, 2004/108/EC, 2000/14/EC, 2011/65/EU

Εναρμονισμένα EN:

EN60335-1, EN60335-2-77, EN836, EN ISO 12100-1, EN ISO 12100-2

Χαρακτηριστικό εκπομπής Επιπέδου L_{pA} που σχετίζεται με την περιοχή εργασίας, σύμφωνα με το EN836 που παρέχεται στον πίνακα.

Τμή κραδασμών a_{hw} , σύμφωνα με το EN836 που παρέχεται στον πίνακα.

Τμές επιπέδου θορύβου L_{WA} , σύμφωνα με το 2000/14/EK που παρέχεται στον πίνακα.

Διαδικασία διαπίστωσης συμμόρφωσης.....

Annex VI

Ενήμερος φορέας.....

Intertek, Cleeve Road
Leatherhead, Surrey
KT22 7SB, England

Newton Aycliffe 16/01/2013

M. Bowden

Παγκόσμιος Διευθυντής E&A - Κινούμενα

Φορέας διαφύλαξης της τεχνικής τεκμηρίωσης



Τύπος	32 E
Πλάτος κοπής (cm)	32
Ταχύτητα περιστροφής κοπτικής συσκευής (rpm)	3.400
Ισχύς (kW)	1.2
Μετρηθείσα ηχητική ισχύς L_{WA} (dB(A))	93
Εγγυημένη ηχητική ισχύς L_{WA} (dB(A))	96
Ακουστική πίεση L_{pA} (dB(A))	80.2
Αβεβαιότητα K_{pA} (dB(A))	2.5
Κραδασμοί στο χέρι/στον βραχίονα a_{hw} (m/s^2)	3.36
Αβεβαιότητα $K_{a_{hw}}$ (m/s^2)	1.5
Βάρος (Kg)	8.1

Меры предосторожности



При неправильном использовании газонокосилка может быть опасна! Ваша газонокосилка может причинить серьезные ранения оператору и другим людям, поэтому необходимо следовать предупреждениям и инструкциям по безопасности, чтобы обеспечить приемлемую безопасность и эффективность при использовании Вашей газонокосилки. Оператор является ответственным за следование предупреждениям и инструкциям по безопасности, указанным в этом руководстве и на газонокосилке. Никогда не используйте газонокосилку, если сборник срезанной травы или заслоны, установленные производителем, не находятся в правильном положении.

Общие символы на Вашей газонокосилке



Предупреждение



Внимательно прочитайте инструкции по использованию, чтобы убедиться, что Вы поняли, как действуют все устройства управления.



Всегда держите газонокосилку на земле во время работы. Наклон или поднятие газонокосилки может вызвать выбрасывание камней.



Не подпускайте никого к месту работы. Остановите работу, если люди, особенно дети, или домашние животные, находятся в опасной зоне.



Выключите! Выньте штепсель из розетки электрической сети перед регулировкой, очисткой или если кабель запутался или был поврежден. Держите кабель в стороне от движущихся частей.



Берегитесь от опасности отрезания пальцев ног или рук. Не держите руки или ноги поблизости от вращающегося лезвия.



STOP

Лезвие продолжает вращаться после того, как газонокосилка будет выключена. Подождите, пока все детали газонокосилки полностью не остановятся перед тем, как к ним прикасаться.



Не используйте газонокосилку под дождем и не оставляйте ее снаружи, если идет дождь.



Держите кабель электропитания в стороне от лезвия.

Общие положения

1. Это изделие не предназначено для использования лицами (включая детей) с ограниченными физическими или умственными способностями или с ограниченной способностью восприятия, а также лицами, не имеющими опыта работы с изделием и не ознакомившимися с его работой, за исключением случаев, когда они находятся под надзором лица, ответственного за их безопасность или получают указания, касающиеся работы с изделием, от этого лица. В целях безопасности данное изделие не должны использовать дети до 16 лет и люди, не ознакомившиеся с инструкцией по эксплуатации.
2. Не позволяйте детям и лицам, не ознакомленным с инструкцией, использовать устройство.
3. Не используйте устройство, если рядом находятся другие люди (особенно дети) или животные.
4. Используйте газонокосилку только так, как описано в инструкциях и только для целей, для которых она предназначена.
5. Никогда не работайте с газонокосилкой, если Вы устали, больны или находитесь под воздействием алкоголя, транквилизаторов или лекарств.
6. Оператор или пользователь несет ответственность за несчастные случаи или риск по отношению к другим людям или их собственности.
7. Внимательно прочитайте инструкции по использованию, чтобы убедиться, что Вы поняли, как действуют все устройства управления.

Электрическая часть

1. Британский институт стандартов рекомендует использование устройства защиты от токов замыкания на землю с током замыкания не больше, чем 30 мА. Даже с установленным устройством защиты от токов

замыкания на землю не может быть гарантирована 100% безопасность и поэтому всегда необходимо следовать правилам безопасной работы. Проверяйте Ваше устройство защиты от токов замыкания на землю каждый раз, когда Вы его используете.

2. Перед началом использования изделия проверьте кабель на признаки повреждения или износа. Если кабель окажется дефектным, отнесите изделие в авторизованный центр обслуживания для замены кабеля.
3. Не используйте газонокосилку, если электрические кабели повреждены или изношены.
4. Непрерывно отсоедините газонокосилку от электрической сети, если кабель разрезан или повреждена изоляция. Не дотрагивайтесь до электрического кабеля, пока газонокосилка не будет отсоединена от сети. Не чините разрезанный или поврежденный кабель. Замените его новым кабелем.
5. Ваш электрический кабель-удлинитель должен быть развернут. Свернутые кабели могут перегреться и уменьшить эффективность работы Вашей газонокосилки.
6. Всегда держите кабель в стороне от газонокосилки. Всегда работайте в стороне от места подачи электропитания, двигаясь туда и обратно, но никогда – кругами.
7. Не тяните кабель вокруг острых предметов.
8. Всегда отсоединяйте газонокосилку от розетки электрической сети перед тем, как отсоединить любой штепсель, кабельный соединитель или кабель-удлинитель.
9. Выключите газонокосилку, выньте штепсель из розетки и проверьте, не поврежден ли или не изношен ли кабель электропитания перед тем, как смотать кабель для хранения. Не чините поврежденный кабель, замените его новым кабелем. Используйте для замены только кабель GARDENA.
10. Всегда тщательно сматывайте кабель, избегая образования петель.
11. Никогда не носите газонокосилку, держа ее за кабель.
12. Никогда не тяните за кабель, чтобы отсоединить какой-либо штепсель.
13. Используйте только электрическое напряжение переменного тока, указанное на этикетке с характеристиками изделия.
14. Наши продукты обладают двойной изоляцией по стандарту EN60335. Ни при каких обстоятельствах никакие части изделия не должны быть заземлены.

Кабели

Если используются удлинители, то их минимальные поперечные сечения должны соответствовать приведенной ниже таблице размеров.

Напряжение	Длина кабеля	Размер сечения
220-240V/ 50Hz	до 20 м	1,5 mm ²
220-240V/ 50Hz	20 - 50 м	2,5 mm ²

1. Кабели электропитания и кабели-удлинители можно приобрести в Вашем местном авторизованном сервисном центре.
2. Используйте только кабели-удлинители, специально предназначенные для применения на открытом воздухе и соответствующие одному из следующих технических условий: обычный кабель с резиновой изоляцией (60245 IEC 53), обычный кабель с поливинилхлоридной изоляцией (60227 IEC 53) или обычный кабель с полихлоропропановой изоляцией (60245 IEC 57)
3. В случае повреждения короткого соединительного кабеля производитель, центр обслуживания либо квалифицированные специалисты должны заменить его во избежание несчастных случаев.

Подготовка к работе

1. При работе с газонокосилкой всегда носите крепкие

Меры предосторожности

- ботинки и длинные брюки. Не работайте с инструментом, когда Вы босиком или в открытых сандалиях.
- Убедитесь, что газон свободен от палок, камней, костей, проволоки и мусора, которые могут быть отброшены лезвием.
 - Перед использованием газонокосилки и после любого удара проверьте, нет ли знаков повреждения или износа и, если необходимо, произведите ремонт.
 - Замените изношенные или поврежденные лезвия вместе с крепежными деталями в комплекте, чтобы сохранить баланс.

Использование

- Используйте газонокосилку только при дневном свете или хорошем искусственном свете.
- Избегайте использовать Вашу газонокосилку на мокрой траве, где это возможно.
- На склонах будьте особенно осторожны, чтобы не поскользнуться, и носите обувь на нескользкой подошве. Не подстригайте траву на чересчур крутых склонах.
- При работе с газонокосилкой на склонах двигайтесь поперек склона, никогда – вверх и вниз.
- Будьте предельно осторожны, меняя направление при работе на склоне. Ходите, никогда не бегите.
- Во время проведения работ убедитесь, что вы занимаете удобное и безопасное положение, особенно при работе на склоне. Не используйте косилку рядом с бассейнами и садовыми прудами.
- Не делайте шагов назад во время работы. Вы можете споткнуться.
- Никогда не носите траву, притягивая газонокосилку к себе.
- Выключайте газонокосилку перед тем, как передвинуть ее над поверхностями, другими, чем трава.
- Никогда не работайте с газонокосилкой, у которой повреждены заслоны или без заслонов, установленных на своем месте.
- Выключайте электродвигатель согласно инструкциям

- и держите ноги в стороне от лезвия (лезвий).
- Не наклоняйте газонокосилку.
- Не приближайте руки и ноги к вращающимся деталям или под них.
- Никогда не поднимайте или не несите Вашу газонокосилку, когда она работает или все еще подсоединена к источнику электропитания.
- Выньте штепсель из розетки:
 - перед тем, как оставить газонокосилку без присмотра на какое-то время;
 - перед тем, как очистить засор;
 - перед проверкой, очисткой или работой над газонокосилкой;
 - если Вы ударились о какой-либо предмет. Не используйте Вашу газонокосилку до тех пор, пока Вы не будете уверены, что она полностью в безопасном рабочем состоянии;
 - если газонокосилка начала ненормально вибрировать. Немедленно проверьте. Чрезмерная вибрация может послужить причиной ранения.

Уход и хранение

- Предостережение: Не прикасайтесь к вращающемуся лезвию (лезвиям)
- Держите все гайки, болты и винты крепко закрученными для обеспечения безопасного рабочего состояния газонокосилки.
- Часто проверяйте сборник срезанной травы на износ и старение.
- Для безопасности заменяйте изношенные или поврежденные детали.
- Для замены используйте только детали, предназначенные специально для этого измельчителя.
- Будьте осторожны во время регулировки газонокосилки, чтобы избежать захватывания пальцев между ее движущимися и неподвижными частями.
- Храните в прохладном сухом месте, недоступном для детей. Не храните вне помещений.

Где лучше всего работать с косилкой GARDENA Powermax 32 E

Косилка GARDENA предназначена для стрижки газонов в саду и около него.
Не используйте косилку на склонах с углом больше чем 20°.

Во избежание травм не используйте косилку при

стрижке кустов, живой изгороди, а также при стрижке и подрезке травы или выходящих растений на балконах и крышах. Косилку нельзя использовать для срезания ветвей или выравнивания уровня почвы.

Инструкция по сборке

- Упаковка с мелкими деталями находится под корпусом.
- Установка нижних ручек на корпус**
- Поместите винт (A2) в отверстие на нижней ручке (A1), чтобы он совпал с прорезью (A3)
 - Наденьте подкладную шайбу (B1) и зажим (B2) на винт и затяните зажим. **Может понадобиться 20 - 25 оборотов, чтобы туго затянуть зажим при начальной сборке.**
 - Повторите эти действия для другой стороны ручки.
- Установка верхних ручек на нижние ручки**
- Убедитесь, что верхние ручки расположены выше кнопки предохранителя на коробке переключений.
 - Убедитесь, что верхние ручки (C1) и нижние ручки (C2) правильно соотносятся.
 - Закрепите ручки винтом (C3) с шайбой (C4) и

- закжимом (C5). Затяните зажим.
- Повторите эти действия для другой стороны ручки.
 - Прижмите кабель к ручкам с помощью зажимов. Проверьте, что кабель не зажат между верхними и нижними ручками.

Сборка отсека для срезанной травы

- Вставьте шпунт в прорезь нижней части отсека для травы до щелчка в позиции (D)
- Вставьте ручку в прорезь до щелчка в верхней части отсека для травы. (E)
- Начиная с задней части отсека для травы, соедините низ и верх при помощи зажимов (F1). Перед тем как их зашелкнуть, проверьте, что все зажимы расположены правильно (F2).
- Скрепите две половины, убедитесь, что все зажимы расположены правильно.

Контейнер для травы

Присоединение к газонокосилке собранного контейнера для травы

- Приподнимите предохранительный щиток (G1)
- Убедитесь, что выгузной лоток чистый и на нем нет мусора (G2)
- Поместите собранный контейнер для травы на 2 фиксатора (G3) в задней части корпуса, см. иллюстрацию на схеме H
- Поместите предохранительный щиток на верхнюю крышку контейнера для травы. Убедитесь, что контейнер для травы надежно закреплен.

- ВАЖНО! ПОСЛЕ ЗАКРЕПЛЕНИЯ УБЕДИТЕСЬ, ЧТО МЕЖДУ ПРЕДОХРАНИТЕЛЬНЫМ ЩИТКОМ И КОНТЕЙНЕРОМ ДЛЯ ТРАВЫ НЕТ ЩЕЛИ.**

- Удаление контейнера для травы выполняется в обратной последовательности.
- Для больших газонов, где не нужно собирать подстриженную траву, вы можете использовать газонокосилку без контейнера для травы. Убедитесь, что предохранительный щиток плотно закрыт. Предохранительный щиток сконструирован таким образом, чтобы срезанная трава выбрасывалась позади газонокосилки.

Регулирование высоты среза

- Высота среза регулируется подъемом или понижением колес с помощью рычага регулирования высоты (**J1**).
- В данной модели есть пять уровней высоты (20 - 60 mm).

ПРИМЕЧАНИЕ

Для большинства газонов подходит средний уровень высоты. Качество сбора травы и ваш газон могут пострадать, если вы установите слишком низкий уровень.

Запуск и остановка

Запуск газонокосилки

1. Присоедините удлинитель к задней части коробки переключений.
2. Сделайте петлю на кабеле и вставьте ее в отверстие. (**L**)
3. Для безопасности расположите петлю на крючке и затяните кабель. (**M**).
4. Подключите устройство к сети и включите его. **Коробка переключений снабжена кнопкой предохранителя (N1) от случайного запуска.**
5. Нажмите и удерживайте кнопку предохранителя (**N1**), потяните один из рычагов пуска/остановки к верхней ручке (**P**).

6. Продолжайте тянуть рычаг пуска/остановки к верхней ручке и отпустите кнопку предохранителя (**Q**).

• **ПРИМЕЧАНИЕ. Есть два рычага пуска/остановки. Любой из них может быть использован для пуска газонокосилки.**

• **ВАЖНО!** Не используйте рычаги пуска/остановки с частыми промежутокми.

Выключение газонокосилки

1. Отпустите рычаг пуска/остановки.

Как стричь газон

1. Начните стрижку с края газона, который ближе расположен к питанию, чтобы кабель располагался на уже стриженном участке.
2. Подстригайте газон два раза в неделю во время периода вегетации. Нельзя срезать больше трети его длины за один раз.

Не перегружайте косилку

При стрижке длинной и густой травы скорость мотора может упасть, вы услышите изменение звука мотора. Если это случилось, есть опасность перегрузить газонокосилку, что может вызвать ее повреждение. При стрижке длинной и густой травы лучше установить уровень среза выше - это снизит уровень нагрузки. Обратитесь к разделу "Регулирование высоты среза".

Устройство защитного отключения

Двигатель защищен устройством защитного отключения, которое приводится в действие, когда лезвие застопорится или если двигатель будет перегружен. Когда это случится, остановитесь и выньте штепсель из розетки. Устройство защитного отключения вернется в исходное состояние

только тогда, когда будет отпущена рукоятка запуска/остановки. Очистите лезвие от засора и подождите несколько минут, чтобы устройство защитного отключения вернулось в исходное состояние перед тем, как продолжать использовать газонокосилку.

Уход за газонокосилкой

Чистка

- **ИСПОЛЬЗУЙТЕ ПЕРЧАТКИ**
- **ВАЖНО!**- Очень важно содержать газонокосилку в чистоте. Остатки травы на любом из воздухозаборников или под корпусом могут стать источником возгорания.
 1. Вычистите щеткой остатки травы из под корпуса. (**R1**)
 2. Используя мягкую щетку, удалите остатки травы из всех воздухозаборников (**R2**), выгрузного лотка (**R3**) и контейнера для травы (**R4**).
 3. Протрите поверхность газонокосилки сухой тряпкой (**R5**).
- **ВАЖНО!**- Не используйте воду для чистки

газонокосилки. Не используйте для чистки химикаты, в том числе бензин или растворители, они могут разрушить важные пластиковые детали.

Хранение газонокосилки

- Ослабьте зажимы, чтобы согнуть ручки (**S**).
- Храните газонокосилку в сухом месте, где она будет защищена от повреждений.

В конце сезона

1. При необходимости замените винты, гайки или шурупы.
2. Тщательно очистите газонокосилку.
3. Убедитесь, что кабель хранится в надежном месте и не может быть поврежден.

Определение причин неисправности

Выход из строя

1. Правильно ли вы следуете процедуре запуска устройства? См. раздел "Запуск газонокосилки".
2. Подключено ли питание?
3. Проверьте предохранитель в розетке; замените, если он перегорел.
4. Не работает предохранитель?

Немедленно отключите изделие от электросети и свяжитесь с Сервисным центром GARDENA.

Плохой сбор травы

1. Отсоедините устройство от питания
2. Очистите внешнюю сторону воздухозаборников, выгрузной лоток, низ корпуса.
3. Поднимите уровень стрижки. Обратитесь к разделу "Регулирование высоты среза".
4. Если сбор травы не улучшился, **Немедленно отключите изделие от электросети и свяжитесь с Сервисным центром GARDENA.**

Повышенная вибрация

1. Отсоедините устройство от питания
2. Проверьте, правильно ли расположены лезвия
3. Если лезвие повреждено или изношено, замените его на новое.
4. Если вибрация продолжается, **Немедленно отключите изделие от электросети и свяжитесь с Сервисным центром GARDENA.**

Газонокосилка становится тяжелой

1. Отсоедините устройство от питания
2. Если вы стрижете длинную траву или на неровной земле, высота среза должна быть повышена. Обратитесь к разделу "Регулирование высоты среза".
3. Убедитесь, что колеса свободно вращаются.
4. Если проблема продолжается, **Немедленно отключите изделие от электросети и свяжитесь с Сервисным центром GARDENA.**

Информация по охране окружающей среды

При выбрасывании изделия в конце срока службы следует позаботиться об охране окружающей среды. При необходимости свяжитесь с Вашей местной администрацией, чтобы получить информацию об утилизации.

Символ  на изделии или на упаковке показывает, что это изделие нельзя выбрасывать вместе с бытовым мусором. Вместо этого оно должно быть отнесено на подходящий сборный пункт для утилизации электрического

и электронного оборудования. Обеспечив, чтобы это изделие было выброшено правильным образом, Вы можете предотвратить потенциальные негативные последствия для окружающей среды и здоровья людей, что могло бы случиться при неправильном обращении с этим изделием, выброшенным в бытовой мусор. Для более подробной информации об утилизации этого изделия, пожалуйста, свяжитесь с офисом Вашего местного совета, службой удаления бытового мусора или с магазином, где Вы приобрели это изделие.

Гарантийное обслуживание

Компания GARDENA предоставляет гарантию на данный продукт сроком на 1 года (начиная с момента покупки). Гарантия распространяется на все серьезные дефекты устройства, если будет доказано, что их причиной является дефект материала или изготовления. По условиям гарантийного обслуживания, мы заменим вам устройство либо бесплатноотремонтируем его при соблюдении следующих условий.

- Устройство использовалось и хранилось в надлежащих условиях, описанных в инструкции.
- Ни покупатель, ни какое-либо неуполномоченное лицо не предпринимали попытку ремонта устройства.

Лезвия — изнашивающаяся часть и не покрываются гарантией.

Гарантия производителя не распространяется на существующие гарантийные требования пользователя к посреднику / продавцу.

Если ваша газонокосилка Powermax 32 E оказалась неисправной, пожалуйста, верните ее, оплатив пересылку, вместе с чеком об оплате и описанием поломки в один из сервисных центров компании GARDENA. Адреса центров указаны на обратной стороне инструкции по эксплуатации.

Рекомендации по техническому обслуживанию

- Уникальным идентификатором вашего изделия является серебряная табличка с номером.
- Мы настоятельно рекомендуем проводить техническое обслуживание изделия по крайней мере каждые двенадцать месяцев и более часто.

Декларация соответствия стандартам Европейского Сообщества

Нижеподписавшаяся компания Husqvarna AB, S-561 82, Huskvarna, Sweden, подтверждает, что выпущенные устройства, указанные ниже, были произведены в соответствии с рекомендациями ЕС, стандартами ЕС и стандартами изготавливаемой продукции. Данное свидетельство становится недействительным, если устройства были изменены без нашего одобрения.

Маркировка..... **Lawnmower = Газонокосилка**

Маркировка типа..... **32 E**

Год маркировки CE..... **2008**

Директивы ЕС:

2006/42/EC, 2004/108/EC, 2000/14/EC, 2011/65/EU

Согласовано с EN::

EN60335-1, EN60335-2-77, EN836, EN ISO 12100-1, EN ISO 12100-2

Рабочий уровень эмиссионной характеристики L_{PA} , согласно EN836, приведен в таблице.

Уровень вибрации a_{vhw} , согласно EN836, приведен в таблице.

Уровень шума L_{WA} измеряемый, согласно 2000/14/EC, приведен в таблице.

Процедура оценки соответствия..... Annex VI

Уведомляемая организация..... Intertek, Cleeve Road
Leatherhead, Surrey
KT22 7SB, England

Newton Aycliffe 16/01/2013

M. Bowden

Директор по общим научным исследованиям и разработкам

- машины, перемещаемые и управляемые сзади идущим оператором

Владелец технической документации



ТИП	32 E
Ширина скашивания (cm)	32
Скорость вращения режущего устройства (rpm)	3.400
Мощность (kW)	1.2
Измеренная акустическая мощность L_{WA} (dB(A))	93
Гарантированная акустическая мощность L_{WA} (dB(A))	96
Звуковое давление L_{PA} (dB(A))	80.2
Погрешность K_{PA} (dB(A))	2.5
Вибрация кисти руки/предплечья a_{vhw} (m/s^2)	3.36
Уровень неопределенности K_{ahw} (m/s^2)	1.5
Вес (Kg)	8.1

Varnostna navodila



V primeru, da Vašega izdelka ne boste uporabljali v skladu s temi navodili, je le-ta lahko nevaren! Vaš izdelek lahko povzroči resne poškodbe uporabniku in drugim osebam, zato je potrebno upoštevati vsa opozorila in varnostne napotke, da bi se zagotovila ustreznost varnosti in učinkovitost med njegovo uporabo. Uporabnik je odgovoren za to, da se upoštevajo opozorila in varnostni napotki navedeni v tem priročniku in na proizvodu samem.

Razlaga Simbolov na Vašem proizvodu



Opozorilo



Preberite navodila za uporabo in se prepričajte, da razumete vse kontrolne funkcije in njihovo delovanje.



Kosilnica mora med košnjo prilegati tlem. Ob nagibanju ali dvigovanju kosilnice lahko pride do izmeta kamenja.



Opazovalci naj se oddaljijo od kosilnice med košnjo. Ne kosite dokler so ljudje, posebno otroci ali domače živali v področju košnje.



Preden nastavljate, čistite ali advijate kabel, ali pa če ugotovite, da je kabel poškodovan, nemudoma izključite električni tok. Pazite, da ne pride kabel v območje rezila.



Pazite, da ne približate rezilu prstov na rokah ali nogah. Ne približujte se vrtečemu rezilu z rokami ali nogami.



Rezilo se ne preneha vrteti takoj po izključitvi kosilnice. Počakajte. Kosilnice se ne dotaknite preden se vsi vrteči deli aparata popolnoma ne ustavijo.



Ne kosite v dežju in ne puščajte Vaše kosilnice zunaj, ko dežuje.



Napajalni kabel varujte pred stikom z rezilom.

Splošna navodila

1. Tega izdelka ne smejo uporabljati osebe z zmanjšanimi fizičnimi, zaznavnimi ali mentalnimi sposobnostmi (vključno z otroci), razen če jih glede uporabe pouči ali pri uporabi nadzoruje oseba, ki je odgovorna za njihovo varnost. Otroci, mlajši od 16 let, in osebe, ki niso seznanjene s temi navodili za uporabo, ne smejo uporabljati izdelka zaradi varnostnih razlogov.
2. Nikoli ne dopustite, da bi napravo uporabljali otroci ali ljudje, ki niso seznanjeni z navodili za uporabo.
3. Ko so v bližini ljudje (še posebej otroci) ali domače živali, prenehajte uporabljati napravo.
4. Kosilnico uporabljajte samo po postopkih in v namene kot so opisani s teh navodilih.
5. Kosilnice ne uporabljajte, če ste utrujeni, bolani ali ste uživali alkohol, droge ali zdravila.
6. Uporabnik ali upravljalac je odgovoren za nesreče ali ogrožanje drugih oseb ali njihove lastnine.
7. Preberite navodila za uporabo in se prepričajte, da razumete vse kontrolne funkcije in njihovo delovanje.

Elektrika

1. Priporočena se uporaba varnostne naprave (R.C.D.) s prekinjevalcem električnega toka, katerega moč ne presega 30mA. Tudi z uporabo varnostne naprave 100% varnost ne more biti zagotovljena, zato se pri vsaki uporabi kosilnice držite navodil za varno delo. Neoporečnost varnostne naprave R.C.D. preverite pred vsako uporabo.
2. Pred uporabo pregledajte, če kaže kabel znake poškodb ali staranja. Če ugotovite, da je kabel pokvarjen, izdelek odnesite na Pooblaščen servisni center na zamenjavo kabla.
3. Kosilnice ne uporabljajte, če je električni kabel poškodovan ali izrabiljen.

4. Takoj izključite električni tok, če je kabel prerezan ali je poškodovana izolacija. Ne dotikajte se električnega kabla dokler ne izključite električnega toka. Prerezan ali poškodovan kabel ne popravljajte. Zamenjajte ga z novim.
5. Vaš podaljšek ne sme biti zaviti. Zaviti kablji se lahko segrejejo in zmanjšajo učinkovitost Vaše kosilnice.
6. Kabel ne približujte kosilnici. Vlečite ga vedno za seboj. Kosite v smeri od in proti priključeneu mestu kabla in nikoli krožno.
7. Ne vlečite kabla okoli ostrih predmetov.
8. Predno izključite vtičak, kabelski priključek ali podaljšek izključite električni tok.
9. Preden navijete kabel za shranitev ga pregledajte, da ni poškodovan ali postaran. Poškodovanega kabla ne popravljajte ampak ga zamenjajte z novim.
10. Kabel vedno previdno zvijte in pazite, da ga ne prepognete.
11. Kosilnice nikoli ne prenašajte tako, da jo držite za kabel.
12. Ne vlečite električnega kabla potem, ko ste ga izključili iz vtičnice.
13. Uporabljajte samo električno napetost navedeno na napisni tablici.
14. Naši izdelki so dvojno izolirani na osnovi EN60335. V nobenem primeru ne smete kakršnega koli dela izdelka ozemljiti.

Kabli

Če uporabljate podaljške kablov, morajo ustrezati najmanjšim prečnim presekom v spodnji tabeli:

Napetost	Kabel: dolžina	Prečni preseki
220-240V/ 50Hz	do 20 m	1.5 mm ²
220-240V/ 50Hz	20 - 50 m	2.5 mm ²

1. Električni kabli in podaljški so na razpolago v pooblaščenih Husqvarna servisih za izdelke uporabne na prostem.
2. Uporabite podaljške, namenjene zunanji uporabi, ki ustrezajo eni od naslednjih specifikacij: Navadna guma (60245 IEC 53), navaden PVC (60227 IEC 53) ali navaden PCP (60245 IEC 57)
3. Če je kratki kabel kosilnice poškodovan, ga naj zamenja proizvajalec, njegov pooblaščen servisler ali ustrezno usposobljena oseba, da se izognete nevarnostim.

Priprava

1. Med uporabo tega aparata bodite vedno obuti v čvrsto obutev in nosite dolge hlače. Opreme ne uporabljajte bosi ali ko nosite odprte sandale.
2. Pred košnjo odstranite s trate palice, kamne, kosti, žico in odpadke, na katere bi lahko naletelo rezilo.
3. Pred uporabo ali po kakršnemkoli trku aparata (udarec ali padec aparata), se prepričajte, da aparat ni obrabljen ali poškodovan in ga po potrebi popravite.
4. Obrabljena ali poškodovana rezila zamenjajte skupaj z njihovo pritrjevalno garnituro zato, da se obdrži ravnostjeje.

Uporaba

1. Kosilnico uporabljajte samo pri dnevni svetlobi ali zelo močni razsvetljavi.
2. Če je le mogoče, se izogibajte košenju mokre trave.
3. Posebno pazite na pobočjih in obujete nadrečo obutev. Ne kosite zelo strmih klancev.
4. Kosite prečno po pobočju, nikoli navzdol in navzgor.
5. Bodite izredno previdni, kadar menjate smer na pobočju. S kosilnico hodite počasi, ne tečajte.
6. Med delom, še posebej na nagljenih površinah, se prepričajte, da stojite varno in trdno na tleh. Kosilnice ne uporabljajte v bližini bazenov ali vrtnih ribnikov.
7. Med košnjo ne hodite vzvratno, lahko se spotaknete.
8. Nikoli ne kosite travo tako, da bi kosilnico vlekli proti sebi.

Varnostna navodila

- Ugasnite kosilnico predno jo potegnete preko netravnih površin.
- Nikoli ne uporabljajte kosilnice s poškodovanimi ščitniki ali brez nameščenih ščitnikov.
- Vklopite motor tako, kot piše v navodilih, noge pa naj ne bodo v bližini rezil.
- Ne nagibajte kosilnico medtem ko motor teče.
- Pazite, da niso vaše roke ali noge v bližini vrtečih se delov ali pod njimi.
- Nikoli ne dvigujte ali prenašajte kosilnice, ko je v pogonu ali, ko je še priključena na električni tok.
- Potegnite priključni kabel iz vtičnice:
 - preden pustite kosilnico brez nadzorstva za daljši ali krajši čas.
 - preden očistite zamašitev.
 - preden pregledujete, čistite ali delate na napravi.
 - če pri delu zadanete na trd predmet. Prenehajte z delom in se prepričajte, da je kosilnica še vama za delo.
- če kosilnica prekomerno vibrira, prenehajte s košnjo in ugotovite vzrok. Prekomerno vibriranje lahko povzroči poškodbo.

Vzdrževanje in shranjevanje

- Pozor: Ne dotikajte se vrtečih se rezil
- Tesno privijte vse vijake (matične in navadne) in matice, da ste sigurni, da je kosilnica pripravljena za varno delovanje.
- Zbiralnik za travo preglejte pogosto, da nista obrabljen ali izrabljen.
- Pravočasno zamenjajte obrabljene ali poškodovane dele
- Uporabljajte samo nadomestne dele, ki so specifičirani za to napravo.
- Med nastavljanjem kosilnice pazite, da se s prsti ne zagodžite med rezilo in ohišje.
- Skladujte na suhom a hladnom mestu, mimo dosahu detí. Neskladujte v exteriéri.

Kje uporabljati kosilnico GARDENA Powermax 32 E

Kosilnica GARDENA je namenjena košnji trave na vrtu in okoli njega.

Kosilnico ne uporabljajte na pobočju z nagibom, večjim od 20°.

Da bi se izognili poškodbam, kosilnice ne smete uporabljati za prerezovanje grmovja, žive meje, grmičevja, za

rezanje in obrezovanje plezalk ali trave na strehah ali balkonih. Poleg tega kosilnice ne smete uporabljati za sekanje večjih ali manjših vej ali za izravnavanje tal.

Navodila za montažo

- Embalaža z deli za pritrditev je shranjena pod ohišjem.**

Montaža spodnjih ročic na ohišje

- Vijak (A2) potiskajte skozi luknjo v spodnji ročici (A1), dokler spodnja ročica ne pride v vdolbino (A3)
- Podložko (B1) in gumb s krili (B2) postavite na vijak in pritrdite gumb s krili. **Za popolno privijte pri prvi montaži je potrebnih 20–25 obratov.**
- Postopek ponovite na drugi strani.

Montaža zgornje ročice na spodnjo.

- Prepričajte se, da je zgornja ročica na pravem mestu, gumb za zaklepanje na stikalni omarici pa naj bo na vrhu.
- Prepričajte se, da sta zgornja (C1) in spodnja ročica (C2) pravilno poravnani.
- Namestite vijak (C3), podložko (C4) in gumb s krili (C5). Pritrdite gumb s krili.

- Postopek ponovite na drugi strani.
- Kabel namestite na ročice s pomočjo priloženih objemk. Prepričajte se, da se kabel ne zagodzi med zgornjimi in spodnjimi ročicami.

Montaža koša za travo

- Jezik koša za travo potiskajte v reže koša za travo navzdol, dokler se ne zaskoči trdno v položaj (D)
- Držalo koša za travo potiskajte v reže v zgornjem delu koša za travo, dokler se ne zaskoči trdno v položaj. (E)
- Zgornji del koša za travo pritrdite na spodnji del koša za travo tako, da poravnate sponke (F1); začnite pri hrbtnem delu koša za travo. Pred pritrditvijo se prepričajte, da so vse sponke na pravem mestu (F2).
- Sestavite obe polovici in se pri tem prepričajte, da so vse sponke varno pritrjene.

Koš za travo

Montaža sestavljenega koša za travo na kosilnico.

- Dvignite varnostno loputo (G1)
- Prepričajte se, da je izhodna cev čista in da v njej ni delcev umazanije (G2)
- Sestavljen koš za travo postavite na 2 držali (G3) na hrbtni strani ohišja, kot je prikazano na sl. H
- Varnostno loputo pritrdite na vrh koša za travo. Prepričajte se, da je koš za travo trdno nameščen.

- POMEMBNO! PO NAMESTITVI SE PREPRIČAJTE, DA MED VARNOSTNO LOPUTO IN KOŠEM ZA TRAVO NI VRZELI.**
- Postopek odstranjevanja je obraten postopku nameščanja.
- Pri večjih travnatih površinah, kjer nabiranje trave ni potrebno, lahko kosilnico uporabite brez koša za travo. Preverite, ali je varnostna loputa popolnoma zaprta. Oblika varnostne lopute omogoča, da pokošena trava pada navzdol za napravo.

Prilagoditev višine rezanja

- Višina rezanja se prilagaja z dviganjem ali spuščanjem koles s pomočjo ročice za prilagajanje višine (J1)
- Pri tem izdelku je na voljo pet višin rezanja (20 - 60 mm).
- OPOMBA**
Za večino trat je priporočena srednja višina. Če boste rezali prenizko, bo to vplivalo na kakovost trate, slabo pa bo tudi nabiranje.

Zagon in zaustavitev

Zagon kosilnice

1. Pritrdite kabel podaljška na hrbtno stran stikalne omarice. **(K)**
2. Na kablju naredite zanko in jo potisnite skozi režo. **(L)**
3. Za pritrditev zanko postavite prek kljuke in kabel povlecite nazaj skozi režo. **(M)**
4. Vtič vstavite v vtičnico in napravo vklopite.

Na stikalni omarici je gumb za zaklepanje (N1), ki onemogoča nezaželen vklop naprave.

5. Pritisnite ter držite gumb za zaklepanje **(N1)** na stikalni omarici in pritisnite enega od vzvodov za vklop/izklop v smer proti zgornji ročici **(P)**.

6. Med pritiskanjem vzvoda za vklop/izklop v smer proti zgornji ročici spustite gumb za zaklepanje **(Q)**.

- **OPOMBA – Na kosilnici sta dva vzvoda za vklop/izklop. Za vklop kosilnice lahko uporabite katerega koli od njiju.**
- **POMEMBNO – Vzvodov za vklop/izklop ne uporabljajte v presledkih**

Ustavitev kosilnice

1. Sprostite pritisk na vzvod za vklop/izklop.

Kako kositi

1. Košnjo začnite na robu trate, ki je najbližji viru napajanja, tako da je kabel na delu trate, ki ste ga že pokosili.
2. Kosite dvakrat tedensko v rastni sezoni. Trava bo trpela, če boste na enkrat porezali več kot tretjino njene dolžine.

Kosilnice ne preobremenite

Če kosite dolgo, debelo travo, lahko hitrost motorja pade, slišali boste razliko v zvoku motorja. Če hitrost motorja pade, lahko pride do preobremenitve kosilnice in s tem do poškodbe. Če kosite dolgo, debelo travo, boste obremenitev zmanjšali, če pri prvem rezanju višino rezanja nastavite višje. Oglejte si razdelek "Prilagoditev višine rezanja".

Varnostno prekinjalo

Motor je zaščiten z varnostnim prekinjalom, ki se aktivira, kadar se zagozdi rezilo ali ob preobremenitvi motorja. Kadar se to zgodi, zaustavite napravo in izklopite vtič iz napajanja. Varnostno prekinjalo se bo ponastavilo samo, če bo stikalo za zagon/zaustavitev izklopljeno. Odstranite

morebitno oviro in počakajte nekaj minut, da se varnostno prekinjalo ponastavi; nato lahko kosilnico spet uporabljate.

Vzdrževanje kosilnice

Čiščenje

- **UPORABLJAJTE ROKAVICE**
 - **POMEMBNO:-** Zelo pomembno je, da je kosilnica čista. Če so v katerem koli dovodu zraka ali pod ohišjem ostanki trave, je lahko to nevarno za požar.
1. Travo izpod ohišja odstranite z metlico. **(R1)**
 2. Z mehko krtačo odstranite travo iz vseh zračnih dovodov **(R2)**, izhodne cevi **(R3)** in koša za travo **(R4)**.
 3. Površino kosilnice obrišite s suho krpo **(R5)**.
- **POMEMBNO:-** Za čiščenje kosilnice nikoli ne uporabljajte vode. Ne čistite s kemičnimi sredstvi, vključno z bencinom ali raztopinami, ker lahko nekatere od njih uničijo pomembne plastične dele.

Shranjevanje kosilnice

- Zrahljajte gume s krili, da lahko ročice prepognete prek izdelka **(S)**.
- Kosilnico hranite v suhem prostoru, kjer je zaščiten pred poškodbami

Na koncu sezone košnje

1. Če je treba, zamenjajte sornike, matice ali vijake.
2. Kosilnico temeljito očistite.
3. Električni kabel shranite pravilno, da ne pride do poškodbe.

Namigi za iskanje napak

Izdelek ne deluje

1. Ste sledili pravilnemu postopku za zagon? Oglejte si razdelek "Zagon kosilnice"
2. Ste stroj vklopili?
3. Preverite varovalko v vložku in jo, če je pregorela, zamenjajte.
4. V primeru, da pregori tudi nova varovalka:
Izdelek nemudoma izkjučite iz električne napeljave in se posvetujte pri storitvenem središču GARDENA.

Slabo nabiranje trave

1. Stroj izkjučite iz električnega omrežja.
2. Očistite zunanjo stran dovodov zraka, izhodno cev in spodnjo stran ohišja.
3. Dvignite višino rezanja. Oglejte si razdelek "Prilagoditev višine rezanja".
4. Če te težave še niste rešili:
Izdelek nemudoma izkjučite iz električne napeljave in se posvetujte pri storitvenem središču GARDENA.

Prekomerno tresenje

1. Stroj izkjučite iz električnega omrežja.
 2. Preverite, ali je rezilo pravilno pritrjeno.
 3. Če je rezilo poškodovano ali obrabljeno, ga zamenjajte z novim.
 4. Če tresenja niste odpravili:
Izdelek nemudoma izkjučite iz električne napeljave in se posvetujte pri storitvenem središču GARDENA.
- ### Kosilnico težko potiskate
1. Stroj odklopite iz električnega omrežja.
 2. Če je trava dolga ali če tla niso ravna, morate višino rezanja dvigniti. Oglejte si razdelek "Prilagoditev višine rezanja".
 3. Preverite, če se kolesa lahko vrtijo neovirano.
 4. V primeru, da se težava ponovi:
Izdelek nemudoma izkjučite iz električne napeljave in se posvetujte pri storitvenem središču GARDENA.

Ekološki Podatki

- Kadar se nameravate znebiti proizvoda, ki je odslužil svojo delovno dobo, morate biti pozorni na varstvo okolja.
- Če je potrebno, se za informacije o tem obrnite na občino.

Znak  na produktu ali na njegovi embalaži označuje, da se s tem produktom ne sme ravnati kot z gospodinjstskimi odpadki. Namesto tega ga je potrebno oddati na ustrezno zbirno mesto, kjer reciklirajo električno in elektronsko opremo.

Z ustreznim odlaganjem tega produkta boste pomagali preprečiti možne negativne posledice za okolje in človeško zdravje, ki bi bile v nasprotnem povzročene. Glede podrobnosti o recikliranju tega produkta prosimo kontaktirajte vaš občinski svet, komunalno podjetje ali trgovino, kjer ste produkt kupili.

Garancija/servis

GARDENA zagotavlja 2-letno garancijo za ta izdelek (od dneva nakupa). Ta garancija pokriva vse resne poškodbe enote, za katere se lahko dokaže, da so posledica napak v materialu ali izdelavi.

V času garancije bomo enoto popravili ali brezplačno zamenjali, če veljajo naslednji pogoji:

- z enoto ste ravnali pravilno in v skladu z zahtevami navodil za delovanje;
- niti kupec niti nepooblaščen druga oseba nista poskušala popraviti enote.

Rezilo je del, ki se obrabi in ga garancija ne pokriva.

Proizvajalčeva garancija ne vpliva na uporabnikove obstoječe zahteve do prodajalca v zvezi z garancijo.

Če na kosilnici Powermax 32 E pride do okvare, pokvarjeni del vrnite skupaj s kopijo računa in opisom okvare v enega od servisnih centrov GARDENA, ki so navedeni na hrbtini strani teh navodil. Poština mora biti plačana.

Priporočila servisiranja

- **Vaš izdelek je edinstveno označen s srebrno identifikacijsko oznako.**
- **Priporočamo vam, da napravo servisirate vsaj enkrat na leto.**

EU IZJAVA PROIZVAJALCA O SKLADNOSTI PROIZVODA Z STANDARDI

Spodaj podpisano podjetje Husqvarna AB, S-561 82, Huskvarna, Sweden, na tem mestu potrjuje, da so spodaj navedene enote v času izhoda iz naše tovarne bile v skladu z usklajenimi smernicami EU, varnostnim standardom EU in standardom, ki veljajo za posamezne izdelke. Ta certifikat postane ničen, če so enote spremenjene brez naše privolitve.

Oznaka.....**Lawnmower = Kosilnica**

Oznaka tipa(ov).....**32 E**

Leto oznake CE.....**2008**

Direktive EU:

2006/42/EC, 2004/108/EC, 2000/14/EC, 2011/65/EU

Usklajeni standardi EN:

EN60335-1, EN60335-2-77, EN836, EN ISO 12100-1, EN ISO 12100-2

Značilna raven emisije L_{pA} v zvezi z delovnim območjem je v skladu s standardom EN836 v tabeli.

Vrednost tresljajev a_{vhw} je v skladu s standardom EN836 v tabeli.

Vrednosti zvočne moči L_{WA} so v skladu z direktivo 2000/14/EC v tabeli.

Postopek ocenjevanja skladnosti..... Annex VI

Priглаšeni organ..... Intertek, Cleeve Road
Leatherhead, Surrey
KT22 7SB, England

Newton Aycliffe 16/01/2013

M. Bowden

Direktor svetovnega oddelka RR - Naprava za potiskanje

Srbnik tehnične dokumentacije



Tip	32 E
Širina reza (cm)	32
Hitrost rotacije naprave za rezanje (rpm)	3.400
Moč (kW)	1.2
Izmerjena jakost zvoka L_{WA} (dB(A))	93
Zagotovljena jakost zvoka L_{WA} (dB(A))	96
Zvočni tlak L_{pA} (dB(A))	80.2
Negotovost K_{pA} (dB(A))	2.5
Tresljaji roke/dlani a_{vhw} (m/s ²)	3.36
Negotovost K_{athw} (m/s ²)	1.5
Obtežiti (Kg)	8.1

MJERE OPREZA



Ako se ne koristi pravilno, vaš proizvod može biti opasan! Vaš proizvod može prouzročiti ozbiljne ozljede rukovatelju i ostalima, moraju se slijediti upozorenja i sigurnosne upute kako bi se osigurala umjerena sigurnost i učinkovitost pri upotrebi proizvoda. Rukovatelj je odgovoran za slijedenje upozorenja i sigurnosnih uputa u ovom priručniku i na proizvodu.

Objašnjenje simbola na vašem proizvodu



Upozorenje



Pažljivo pročitajte upute za upotrebu kako bi bili sigurni da razumijete sve kontrole i što one čine.



Uvijek držite kosilicu na podu dok režete travu. Naginjanje ili podizanje kosilice može uzrokovati izbacivanje kamenja



Ne dozvolite pasivnim promatračima da budu u blizini. Nemojte raditi dok su ljudi, posebice djeca ili ljubimci u blizini.



Čašenje! Isključite iz struje prije prilagođavanja, čišćenja ili ako je kabel zapleten ili oštećen. Držite kabel dalje od noževa.



Pazite da ne odrežete prste na nogama ili rukama. Ne stavljajte ruke ili noge blizu rotirajuće oštrice.



Oštrica se nastavlja rotirati nakon što je aparat ugašen. Prije no što dotaknete aparat, pričekajte dok se svi njegovi dijelovi u potpunosti ne zaustave.



Nemojte raditi po kiši i ne ostavljajte proizvod vani dok kiši.



Držite kabele dalje od oštrice.

Osnovno

1. Ovaj proizvod nije namijenjen da ga koriste osobe (uključujući djeca) sa smanjenim fizičkim, osjetilnim ili mentalnim sposobnostima, ili sa nedostatkom iskustva i znanja, osim u slučaju da su pod nadzorom ili su upućeni u korištenju proizvoda od strane osobe koja je odgovorna za njihovu sigurnost. Iz sigurnosnih razloga, djeca mlađa od 16 godina ili osobe koje nisu upoznate s ovim uputama za rukovanje ne smiju koristiti ovaj proizvod.
2. Nikad ne dozvolite djeci ili osobama koje nisu upoznate s ovim uputama da koriste uređaj.
3. Prestanite koristiti uređaj ako su ljudi, osobito djeca ili kućni ljubimci u blizini.
4. Proizvod koristite na način i samo u svrhe opisane u uputama.
5. Nikada ne koristite proizvod ako ste umorni, ili pod utjecajem alkohola, droge ili lijekova.
6. Rukovatelj ili korisnik je odgovoran za nesreće ili opasnosti koje se dogode drugim ljudima ili njihovom vlasništvu.
7. Pažljivo pročitajte upute za upotrebu kako bi bili sigurni da razumijete sve kontrole i što one čine.

Sigurnost oko struje

1. Preporuča se upotreba naprava za rezidualnu struju (R.C.D.) sa otpusnom strujom ne jačom od 30mA. Čak i sa ugrađenim R.C.D.-om stopostotna sigurnost nije garantirana i sigurnosna pravila se moraju slijediti cijelo vrijeme. Provjerite vaš R.C.D. prilikom svakog korištenja.
2. Prije uporabe, pregledajte kabel ima li znakova oštećenja ili istrošenosti. Ako je kabel neispravan, odnesite proizvod u Odobreni centar za servisiranje i zatražite da zamijene kabel.
3. Ne koristite proizvod ako su električni kabeli oštećeni ili izlizani.

4. Hitno isključite iz struje ako je kabel prerezan, ili je izolacija oštećena. Ne dirajte električni kabel dok nije isključeno iz struje. Ne popravljajte porezotinu ili oštećen kabel. Zamijenite ga novime.
5. Vaš produžni kabel mora biti nezavijen ili neodmotan, zamotani ili zavijeni kablovi se mogu pregrijati i smanjiti učinkovitost vaše kosilice.
6. Držite kabel što dalje od proizvoda, uvijek kosite u smjeru suprotnom od izvora električnog napajanja pokretima gore i dolje, nikada u krugovima
7. Ne povlačite kabel oko oštrih predmeta.
8. Uvijek isključite sve izvore električnog napajanja prije no što isključite bilo koji utikač, povezač kabela ili produžni kabel.
9. Isključite, odstranite utikač iz izvora električnog napajanja i pregledajte električni kabel od šteta ili starenja prije no što ga namotate i spremite. Ne popravljajte oštećeni kabel, zamijenite ga novime. Koristite samo GARDENA zamijenski kabel.
10. Uvijek namotavajte kabel pažljivo, izbjegavajući čvorove.
11. Nikada ne nosite proizvod držite kabele.
12. Nikada ne povlačite za kabel kako bi isključili utikač.
13. Koristite samo na izmjeničnoj struji sa naponom koji je prikazan na etiketi proizvoda.
14. Naši proizvodi imaju dvostruku izolaciju do EN60335. Ni u kojem slučaju se ne smije neki dio ovog proizvoda spojiti s uzemljenjem.

Kablovi

Ako se upotrebljavaju produžni kabeli, oni moraju zadovoljiti zahtjev za minimalnim poprečnim presjekom prema donjoj tablici:

Napon	Dužina kabela length	Poprečni presjek section
220-240V/ 50Hz	do 20 m	1.5 mm ²
220-240V/ 50Hz	20 - 50 m	2.5 mm ²

1. Glavni kabl i produžeci su dostupni kod vašeg mjesnog ovlaštenog servisnog centra Husqvarna-a za proizvode za izvankućnu upotrebu.
2. Koristite isključivo produžne kabele namijenjene uporabi na otvorenom i usklađene s jednom od sljedećih specifikacija: Obična guma (60245 IEC 53), Obični PVC (60227 IEC 53) ili Obični PCP (60245 IEC 57).
3. Ako je kratki kabel za spajanje oštećen, treba ga zamijeniti proizvođač, njegov serviser ili na slični način osposobljena osoba kako bi se izbjegla opasnost.

Priprema

1. Dok upotrebljavate vaš proizvod nosite čvrstu obuću i duge hlače. Ne radite s uređajem kada ste bos ili kad nosite otvorene sandale
2. Provjerite da su sa travnjaka uklonjeni štapovi, kamenje, kosti, žice i smeće; dijelovi za rezanje bi ih mogli baciti u zrak.
3. Prije upotrebe aparata i nakon svakog korištenja provjerite da li ima znakova izlzanosti ili oštećenja i popravite ako je potrebno.
4. Zamijenite izlizane i oštećene dijelove za rezanje zajedno sa njihovim dijelovima kao cijeli set da bi ostali u ravnoteži.

Upotreba

1. Koristite proizvod samo pri dnevnom svjetlu ili dobrom umjetnom osvijetljenju.
2. Izbjegavajte upotrebu vašeg proizvoda na mokroj travi (kad je moguće).
3. Na kosinama, naročito dobro pazite kako hodate i nosite obuću u kojoj se ne klize. Ne kosite na prestrimim padinama.

MJERE OPREZA

- Upotrebljavajte poprečno na kosinama, nikad gore i dolje.
- Budite iznimno oprezni kada mijenjate smjer na kosinama. Hodajte, nikada nemojte trčati.
- Pazite da uvijek zauzmete siguran i stabilan položaj za vrijeme rada, a posebno na kosinama. Ne koristite kosilicu u blizini bazena ili vrtnih ribnjaka.
- Ne hodajte unatrag dok upotrebljavate svoj proizvod, mogli biste se spotaknuti.
- Nikad ne režite travu tako da vučete proizvod prema sebi.
- Isključite proizvod kada njime prelazite preko površine koja nije trava.
- Nikad ne upotrebljavajte proizvod sa oštećenim štitovima ili štitovima koji nisu na mjestu.
- Uključite motor u skladu s uputama i sa stopalima postavljениm što dalje od oštrice.
- Ne naginjte proizvod dok motor radi.
- Ne približite ruke ili stopala pokraj ili ispod rotirajućih dijelova.
- Nikad nemojte držati ili nositi proizvod dok još radi ili je ukopčan u struju.
- Isključite iz struje:
 - prije ostavljanja obrezača bez nadzora, na bilo koje vrijeme;
- prije odčepeljivanja;
- prije provjeravanja, čišćenja ili popravljanja aparata;
- ako pogodite nešto. Ne koristite vaš obrezač dok niste sigurni da je cijeli obrezač u sigurnom radnom stanju;
- ako proizvod počne nenormalno vibrirati. Odmah ga provjerite. Preterano vibriranje može uzrokovati ozljedu.

Održavanje

- Pozor: Ne dirajte oštrice koje s okreću.
- Neka svi vijci i matice budu zategnuti kako bi se osiguralo sigurno radno stanje proizvoda.
- Često provjeravajte kutiju za travu za istrošenost ili oštećenja
- Zamijenite oštećene ili istrošene dijelove radi sigurnosti.
- Za zamjenu koristite samo rezervne dijelove odobrene za ovaj uređaj.
- Pazite tijekom podešavanja uređaja kako biste spriječili da vam prsti budu uhvaćeni između pokretnih i nepokretnih dijelova uređaja.
- Spremite na hladno i suho mjesto van doseg djece. Ne ostavljate vani.

Gdje koristiti vašu GARDENA Powermax 32 E kosilicu

GARDENA kosilica oblikovana je za košenje travnjaka vrtu.

Ne koristite kosilicu na kosinama većim od 20°.

Da biste izbjegli ozljede, kosilica se ne smije koristiti za podrezivanje grmlja i livčnjaka, za rezanje i podrezivanje penjačica ili trave na krovu ili u balkonskim arlima. Nadalje, kosilica se ne smije koristiti za sječu granja, pruča ili za izravnjavanje nepravilnosti zemljane podloge.

Upute za sastavljanje

• **Kutija s rezervnim dijelovima je ispod kućišta.**

Spoj donjih ručica na kućište

- Umetnite vijak (A2) kroz rupu na donjoj ručici (A1) sve dok donja ručica ne priligne u udubljenje (A3)
- Umetnite podlošku (B1) i krilnu maticu (B2) na vijak i zategnite krilnu maticu. **Za potpuno pritezanje početnog sklopa može biti potrebno 20 - 25 okreta.**
- Ponovite s druge strane.

Sklop gornje ručice na donju ručicu.

- Pazite da je gornja ručica smještena ispravno s gumbom za zaključavanje na preklapnoj kutiji prema gore.
- Pazite da su gornja ručica (C1) i donja ručica (C2) točno poravnate.
- Postavite vijak (C3), podlošku (C4) i krilnu maticu (C5). Zategnite krilnu maticu.
- Ponovite s druge strane.

- Postavite kabel do ručica pomoću priloženih štipalica. Pazite da kabel nije zaglavljn između gornjih i donjih ručica.

Sklop kutije za travu

- Umetnite jezičac kutije za travu u utore na donjem dijelu kutije za travu dok sigurno ne upadne u svoj položaj (D)
- Gurnite ručicu kutije za travu u utore na gornjem dijelu kutije za travu dok sigurno ne upadne u svoj položaj (E)
- Počevši sa stražnje strane kutije za travu, postavite gornji dio kutije na donji dio poravnavajući uz pomoć štipalica (F1). Pazite da su sve štipalice ispravno postavljene (F2) prije postavljanja u krajnji položaj.
- Pričvrstite dvije polovice i pri tome pazite da su sve štipalice sigurno spojene.

Kutija za travu

Postavljanje kompletne kutije za travu na kosilicu.

- Podignite sigurnosni preklapnik (G1)
- Pazite da je ispušni otvor čist i bez ostataka (G2)
- Smjestite kompletnu kutiju za travu na 2 pozicijske točke (G3) sa stražnje strane kućišta kao što je prikazano na sl. H
- Postavite sigurnosni preklapnik na vrh kutije za travu. Pazite da je kutija za travu sigurno postavljena.

- VAŽNO ! NAKON UGRADNJE PAZITE DA NE OSTANE RAZMAK IZMEĐU SIGURNOSNOG PREKLOPNIKA I KUTIJE ZA TRAVU.**
- Demontiranje je obrnuti postupak.
- Za veće travnate površine gdje nije potrebno prikupljanje trave, možete koristiti vašu kosilicu bez kutije za travu. Pazite da je sigurnosni preklapnik potpuno zatvoren. Dizajn sigurnosnog preklapnika dozvoljava da se pokošena trava izbaci prema dolje iz uređaja.

Podešavanje visine rezanja

- Visina rezanja podešava se podizanjem ili spuštanjem kotačića upotrebom ručice za podešavanje visine (J1)
- Ovaj proizvod ima pet visina rezanja (20 - 60 mm).

• **NAPOMENA**

Za većinu travnjaka preporuča se srednja visina rezanja. Ako režete prenisiko vaš će travnjak izgubiti kvalitetu a i prikupljanje pokošene trave će biti slabije.

Uključivanje i isključivanje

Da biste uključili kosilicu

1. Spojite produžni kabel na stražnju stranu preklopne kutije (K)
2. Kabelom oblikujte omču i ugurajte je u utor. (L)
3. Da bi osigurali položaj, postavite omču iznad kuke i povucite kabel natrag kroz utor (M).
4. Spojite utičnicu na izvor struje i uključite uređaj.

Preklopna kutija ima gumb za zaključavanje (N1) da bi se izbjeglo slučajno uključenje.

5. Pritisnite i držite gumb za zaključavanje (N1) na preklopnoj kutiji, a zatim stisnite jednu od Start/Stop ručki prema gornjoj ručki (P).

6. Nastavite stiskati start/stop ručku prema gornjoj ručki i otpustite gumb za zaključavanje (Q).

- **NAPOMENA – Instalirane su dvije start/stop ručke. Bilo koja od njih može se koristiti za uključivanje kosilice.**
- **VAŽNO – Ne koristite start/stop ručke isprekidano**

Da biste zaustavili kosilicu

1. Popustite pritisak na Start/Stop ručku.

Kako kositi

1. Započnite kositi rubove travnjaka koji su najbliže izvoru struje tako da se kabel proteže na travnjaku koji ste već pokosili.
2. Kosite dva puta tjedno tijekom sezone rasta, a vaš će travnjak biti oštećen ako kosite više od jedne trećine visine.

Nemojte preopteretiti vašu kosilicu

Košenje dugačke trave može prouzročiti pad brzine motora, koja se može opaziti zbog promjene zvuka motora. Ako brzina motora padne, razlog može biti preopterećenje vaše kosilice što može dovesti do oštećenja. Kada kosite dugačku debelu travu prvi otkos s visokom visinom rezanja će pomoći smanjenju opterećenja. Pogledajte odjeljak Podešavanje visine rezanja.

Sigurnosni automatski prekidač

Motor ima sigurnosni automatski prekidač koji se aktivira kada se oštrica uglati ili je kad je motor preopterećen. Kad dođe od toga, stanite i izvadite utikač iz napajanja električnom energijom. Sigurnosni automatski prekidač

se jedino može resetirati ako se otpusti start/stop poluga. Odstranite sve prepreke i pričekajte par minuta da se sigurnosni automatski prekidač resetira prije nego nastavite koristiti kosilicu.

Održavanje vaše kosilice

Čišćenje

• KORISTITE RUKAVICE

- **VAŽNO:-** Vrlo je važno da je vaša kosilica čista. Ostaci pokošene trave koji ostanu u dovodima za zrak ili ispod kućišta mogu dovesti do zapaljenja.

1. Četkom odstranite travu preostalu ispod kućišta. (R1)

2. Upotrebom mekane četke odstranite ostatke pokošene trave iz svih dovoda zraka (R2), ispušnog odvoda (R3) i kutije za travu (R4).

3. Obrišite površinu vaše kosilice suhom krpom (R5).

- **VAŽNO:-** Nikada ne koristite vodu za čišćenje vaše kosilice. Ne čistite upotrebom kemikalija, uključujući petrolej ili otapala - jer mogu uništiti važne plastične dijelove.

Čuvanje vaše kosilice

- Odvijte krilne matice kako bi omogućili da se ručice preklope iznad uređaja (S).
- Spremite na suho mjesto gdje se kosilica neće oštetiti

Na kraju sezone košenja

1. Ako je potrebno zamijenite šarafe, vijke, matice.
2. Dobro očistite kosilicu.
3. Pazite da je kabel propisno spremljen kako bi se izbjeglo oštećenje.

Natuknice za pronalaženje grešaka

Ne radi

1. Jeste li slijedili točan postupak za start? Pogledajte 'Da biste uključili kosilicu'
2. Je li prekidač napajanja uključen?
3. Provjerite je li osigurač u utikaču, zamijenite ga ako je pogorlo.
4. Da li osigurač i dalje pregara?:
Odmah isključite iz napajanja električnom energijom i obratite se vašemu GARDENA servisnom centru.

Loše prikupljanje trave

1. Isključite iz napajanja električnom energijom.
2. Očistite s vanjske strane dovoda zraka, ispušni odvod i ispod kućišta.
3. Podignite visinu rezanja. Pogledajte odjeljak Podešavanje visine rezanja.
4. Ako se loše prikupljanje trave nastavi:
Odmah isključite iz napajanja električnom energijom i obratite se vašemu GARDENA servisnom centru.

Pretjerane vibracije

1. Isključite iz napajanja električnom energijom.
 2. Provjerite je li oštrica propisno postavljena?
 3. Ako je oštrica oštećena ili istrošena, zamijenite je s novom.
 4. Ako i dalje vibrira:
Odmah isključite iz napajanja električnom energijom i obratite se vašemu GARDENA servisnom centru.
- Kosilica je postala teška za guranje**
1. Isključite iz napajanja električnom energijom.
 2. Kod visoke trave i neravne podloge, visinu rezanja treba postaviti na veću visinu. Pogledajte odjeljak Podešavanje visine rezanja.
 3. Provjerite mogu li se kotači slobodno okretati.
 4. Ako se problem nastavi:
Odmah isključite iz napajanja električnom energijom i obratite se vašemu GARDENA servisnom centru.

Okolišne Informacije

- Briga za okoliš mora se uzeti u obzir pri bacanju proizvoda po isteku njegovog radnog vijeka.
- Ako je potrebno, kontaktirajte lokalne vlasti za informacije o bacanju smeća.

 na proizvodu ili njegovoj ambalaži indicira da se s tim proizvodom ne smije postupati kao s otpadom iz kućanstva. Umjesto toga, mora se predati u prikladni centar za skupljanje električnih i elektroničkih uređaja za

recikliranje .
Osiguravanjem pravilnog odlaganja ovog proizvoda, vi ćete pomoći u sprečavanju potencionalnih negativnih posljedica na okoliš i ljudsko zdravlje, koje bi inače bile uzročene neprikladnim odlaganjem ovog proizvoda.
Za detaljnije informacije o recikliranju ovog proizvoda, molimo kontaktirajte vaš lokalni županijski ili gradski ured, vašu službu za odlaganje otpada ili dućan gdje ste kupili proizvod.

Jamstvo / Servis

GARDENA jamči za ovaj proizvod 2 godine (od datuma kupnje). Ovo jamstvo pokriva sve ozbiljne kvarove uređaja za koje se može dokazati da su greške materijala ili greške proizvodnje.

Ovim jamstvom će se uređaj ili zamijeniti ili besplatno popraviti uz sljedeće uvjete:

- Uređajem se rukovalo na propisan način i održavalo prema zahtjevima navedenim u uputama za upotrebu.
- Niti kupac niti neovlaštena treća strana nisu pokušali popraviti uređaj.

Oštrica je potrošni materijal i nije pokrivena jamstvom. Ovo jamstvo proizvođača ne poništava postojeća jamstvena potraživanja korisnik od zastupnika / prodajnog mjesta.

Ako dođe do kvara na vašoj Powermax 32 E kosilici, molimo vas da pošaljete pokvareni uređaj zajedno s kopijom računa i opisom kvara, s uplaćenom poštarinom na adresu jednog od GARDENA servisnog centra, navedenu na poledini uputa za korištenje.

SERVISNE PREPORUKE

- Vaš proizvod je označen jedinstvenom srebrnom naljepnicom sa specifikacijama.
- Izrazito preporučamo da servisirate vaš proizvod barem jednom svakih dvanaest mjeseci.

EU DEKLARACIJA EV O USKLAĐENOSTI

Dole potpisani za Husqvarna AB, S-561 82, Huskvarna, Sweden, ovime potvrđujemo da su, prilikom isporuke iz naše tvornice, dole navedeni uređaji u skladu s harmoniziranim preporukama EU, EU standardima za sigurnosti i standardima koji su specifični za proizvod. Ovaj certifikat prestaje važiti ako je do preinaka uređaja došlo bez našeg prethodnog odobrenja.

Oznaka.....**Lawnmower = Kosilica**
Oznaka tipa(-ova).....**32 E**
Godina CE usklađenosti.....**2008**

Direktive EU;
2006/42/EC, 2004/108/EC, 2000/14/EC, 2011/65/EU
Usklađeni EN:

EN60335-1, EN60335-2-77, EN836, EN ISO 12100-1, EN ISO 12100-2

Ispušne karakteristike koje se odnose na radno mjesto Razina L_{pA} u skladu s EN836 prema priloženoj tablici.

Vibracije Vrijednost a_{vhw} u skladu s EN836 prema priloženoj tablici.

Razina buke L_{WA} vrijednosti u skladu s 2000/14/EC prema priloženoj tablici.

Postupak za ocjenu sukladnosti..... Annex VI
Obavještena ustanova..... Intertek, Cleeve Road
Leatherhead, Surrey
KT22 7SB, England

Newton Aycliffe 16/01/2013

M. Bowden

Globaini R&D Direktor – Hodajte iza

Mjesto za čuvanje tehničke dokumentacije.



Vrsta	32 E
Širina reza (cm)	32
Brzina rotacije reznog uređaja (rpm)	3.400
Snaga (kW)	1.2
Izmjerena snaga zvuka L_{WA} (dB(A))	93
Zajamčena snaga zvuka L_{WA} (dB(A))	96
Zvučni tlak L_{pA} (dB(A))	80.2
Neodređenost K_{pA} (dB(A))	2.5
Vibracije ruke a_{vhw} (m/s ²)	3.36
Neodređenost K_{avhw} (m/s ²)	1.5
Težina (Kg)	8.1

Безпека



У випадку неналежного використання цей пристрій може бути небезпечним! Він може завдати серйозної шкоди особі, яка із ним працює, та оточуючим. Для того, аби забезпечити необхідну безпеку та ефективність під час роботи із цим пристроєм, слід враховувати попередження та дотримуватися вказівок щодо безпеки. Особа, яка працює із цим пристроєм, несе відповідальність за врахування попереджень і дотримання вказівок щодо безпеки, які містяться у цьому довіднику та на пристрої.

Пояснення символів на пристрої



Попередження



Уважно прочитайте вказівки для користувача для того, аби переконатися, що ви розумієте значення усіх важливих управління та їхню функцію.



Під час роботи пристрій завжди повинен знаходитися на землі. Якщо ви нахилитимете або підніматимете пристрій, він може викидатися камінням.



Не дозволяйте іншим людям знаходитися поряд. Не працюйте з пристроєм, якщо поблизу вас є люди, особливо діти, чи домашні тварини.



Вимикайте! Виймайте штепсель із розетки, перш ніж змінити режим роботи, очистити пристрій, або у випадку, коли кабель залутаний або пошкоджений. Стежте, аби кабель не потрапив під лезо.



Бережіть пальці ніг та руки від порізів. Тримайте руки і ноги подалі від поворотного леза.



Лезо продовжувача обертається після того, як пристрій вимкнено. Перш, ніж торкатися частин пристрою, зачекайте, доки всі вони повністю не зупиняться.



Не використовуйте пристрій під час дощу і не залишайте його надворі за вогкої погоди.



Тримайте кабель живлення подалі від леза.

Загальна інформація

- Цим пристроєм не повинні користуватися люди (зокрема діти) із обмеженими фізичними, сенсорними чи розумовими здібностями, без досвіду та відповідних знань, без нагляду чи отримання необхідних вказівок щодо використання цього пристрою від особи, відповідальної за їхню безпеку. З імітацій безпеки дітям до 16 років, а також людям, які не ознайомилися з цією інструкцією з експлуатації, використовувати виріб не можна.
- Не дозволяйте дітям або особам, які не знають правил використання, використовувати виріб.
- Не використовуйте виріб, якщо поблизу є люди, особливо діти, або тварини.
- Використовуйте цей пристрій лише таким методом і з такою ціллю, яка зазначена у цих вказівках.
- Ніколи не працюйте із цим пристроєм, коли ви втомлені, хворі чи перебуваєте під впливом алкоголю, наркотиків або ліків.
- Особа, яка використовує цей пристрій, несе відповідальність за нещасні випадки чи шкоду, заподіяну іншим людям або їхній власності.
- Уважно прочитайте вказівки для користувача для того, аби переконатися, що ви розумієте значення усіх важливих управління та їхню функцію.

Електричне живлення

- Рекомендується використовувати пристрій струму нульової послідовності зі струмом, який вимикається, напругою не більше 30 міліампер. Навіть якщо встановлено пристрій струму нульової послідовності, неможливо гарантувати 100-відсоткову безпеку, і під час роботи завжди слід бути максимально обережним. Під час кожного використання перевіряйте пристрій струму нульової послідовності.

- Перед використанням перевірте кабель на наявність ознак пошкодження або експлуатаційного зношення. Якщо кабель виявився пошкодженим, віддайте виріб для заміни кабелю до вповноваженого центру обслуговування.
- Не використовуйте пристрій, якщо електричні кабелі пошкоджені або зношені.
- Не використовуйте електричного пристрою із розетки, якщо кабель перерізано або його ізоляцію пошкоджено. Не торкайтеся електричного кабелю, доки електричний пристрій не буде відключено. Не ремонтуйте перерізаний чи пошкоджений кабель. Замініть його новим.
- Кабель продовжувача не повинен бути скрученим. Скручені кабелі можуть перегріватися і знижувати ефективність роботи вашої газонокосарки.
- Тримайте кабель подалі від пристрою. Завжди носіть у напрямку від електричного вводу, уперед-назад, а не по колу.
- Не обмотуйте кабель навколо гострих об'єктів.
- Завжди виймайте штепсель із розетки, перш ніж виймати будь-яку вилку, роз'єм кабелю чи продовжувач.
- Вимкніть, вийміть вилку з розетки та огляньте кабель електричного пристрою на предмет пошкоджень чи зношування предмет змотуванням кабелю для зберігання. Не ремонтуйте пошкоджений кабель, замініть його новим. Для заміни використовуйте лише кабель GARDENA.
- Завжди обережно змотуйте кабель, уникаючи заломів.
- Ніколи не переносьте пристрій за кабель.
- Ніколи не тягніть за кабель для того, аби вийняти штепсель.
- Підключайте лише до розеток із напругою, зазначеною на маркуванні номінальної потужності пристрою.
- Виріб має подвійну ізоляцію відповідно до стандарту EN60335. За жодних обставин до частин виробу не слід приєднувати заземлення.

Безпід

Якщо використовуються продовжувачі, вони мають відповідати вимогам до мінімальної поперечної перерізу, які наведені в таблиці:

Напруга	Кабель	Поперечний переріз
220-240V/ 50Hz	до 20 м	1.5 mm ²
220-240V/ 50Hz	20 - 50 м	2.5 mm ²

- Розетки, кабелі та продовжувачі можна придбати у місцевому авторизованому сервісному центрі.
- Використовуйте лише продовжувачі, призначені для використання надворі та відповідати однієї з наступних специфікацій: звичайний резиновий (60245 IEC 53), звичайний ПВХ (60227 IEC 53) або звичайний ПВХ (60245 IEC 57)
- Якщо короткий з'єднувальний провід пошкоджено, виробник, його агент з обслуговування чи інша уповноважена особа повинні його замінити задля уникнення ушкодження.

Підготовка

- Під час роботи із виробом завжди одягайте міцне взуття і довгі штани. Не експлуатуйте обладнання босоніж або у відкритому взутті
- Переконайтеся, що на газоні немає пальців, каміння, кісток, дротів у уламків, бо лезо може підкидати їх у повітря.
- Перед використанням пристрою і після будь-якого впливу на нього перевіряйте наявність ознак зношування чи пошкодження та проведіть необхідний ремонт.
- Заміну зношених чи пошкоджених лез слід проводити разом із їхніми фіксаторами, що є у наборі, аби зберегти рівновагу.

Використання

- Використовуйте пристрій лише у денному освітленні або у потужному штучному освітленні.

Безпека

- Не працюйте із пристроєм на вологій траві, якщо це можливо.
- На схилах будьте особливо обережні, аби не послизнутися, і взувайте неслизьке взуття. Не косіть траву на надмірно крутих схилах.
- Пересувайте пристрій по поверхні схилу, а не вгору-вниз.
- Будьте особливо обережні, змінюючи напрям руху на схилі. Пересувайтесь повільною ходюю, ніколи не бігайте.
- Переконайтеся, що під час роботи, особливо на схилах, ваше положення безпечне та стійке. Не користуйтеся газонокосаркою поряд з басейнами або садовими водоймами.
- Не ходіть задом під час роботи, ви можете перевертатися за щось.
- Ніколи не косіть траву, тягнучи пристрій до себе.
- Вимикайте пристрій, перш ніж пересувати його по іншій поверхні, ніж трава.
- Ніколи не використовуйте пристрій із пошкодженими запобіжниками чи без них.
- Увімніть двигун відповідно до інструкції і тримайте ноги подалі від леза.
- Не нахиліть пристрій під час роботи мотору, хіба що коли вмикаєте чи вмикаєте його. У таному випадку нахиліть не більше, ніж необхідно, і піднімайте лише ту частину, яка знаходиться далі від вас. Завжди пильнуйте, аби обидві руки були у робочому положенні, перш ніж знову ставити пристрій на землю.
- Не кладіть руки або ноги поряд або під поворотні частини.
- Ніколи не піднімайте і не переносьте пристрій, який працює або підключений до джерела струму.

Обслуговування і зберігання

- Увага! Не торкайтеся поворотних лез!
- Пильнуйте, аби усі гайки, болти і шурупи були щільно прикручені, аби переконатися, що пристрій знаходиться у безпечному робочому стані.
- Часто перевіряйте ємність для збору трави на предмет зношування чи пошкодження.
- З метою безпеки замініть зношені чи пошкоджені частини.
- Використовуйте для заміни лише те лезо і гвинти до нього, які призначено для цього пристрою.
- Будьте обережні під час налаштування пристрою для того, аби уникнути потрапляння пальців між рухомими лезами і нерухомими частинами пристрою.
- Зберігайте у прохолодному сухому місці подалі від дітей. Не зберігайте надворі.

Призначення газонокосарки GARDENA Powermax 32 E Mower

Газонокосарку GARDENA створено для скошування трави на садових газонах і довокла них. Не використовуйте газонокосарку на схилі, який є крутішим за 20°.

Щоб уникнути травмування, газонокосарку не можна

використовувати для обрізування кущів, огорож, чагарників, а також для обрізання та підрізання витких рослин або трави на даху чи в ящику на балконі. Крім того, газонокосарку не можна використовувати для рубання глок або вирівнювання ґрунту.

Інструкція зі складання

• Пакет із кріпильними деталями розташований під кришкою.

Прикручування нижніх ручок до корпусу

- Вкручіть гвинт (A2) в отвір у нижній ручці (A1), доки нижня ручка не ввійде в заглиблення (A3).
- Розташуйте шайбу (B1) та крильчасту гайку (B2) на гвинті і затягніть крильчасту гайку. **Можє надобитися 20 - 25 обертів, щоб затягнути крильчасту гайку до упору під час першого складання.**
- Повторіть дії на іншому боці.

Прикручування верхньої ручки до нижньої ручки

- Переконайтеся, що верхню ручку правильно розташовано відносно кнопки розблокування на коробці перемикачів, що розташована нагорі.
- Переконайтеся, що верхня ручка (C1) та нижня ручка (C2) правильно вирівняно.
- Підніть гвинт (C3), шайбу (C4) та крильчасту гайку (C5). Затягніть крильчасту гайку.
- Повторіть дії на іншому боці.

- Підніть кабель до ручок за допомогою скоб. Переконайтеся, що кабель не затиснено між нижньою та верхньою ручками.

Збирання ємності для трави

- Вставте шпунт ємності для трави у відповідні гнізда, розташовані в нижній ємності, таким чином, щоб його було зафіксовано в потрібному положенні (D) (почується клацання).
- Пересуньте ручку ємності для трави у відповідні гнізда, розташовані у верхній ємності, таким чином, щоб її було зафіксовано в потрібному положенні (почується клацання). (E)
- Починаючи із задньої частини ємності для трави, розташуйте верхню ємність у нижній, вирівнявши для цього скоби (F1). Переконайтеся, що всі скоби правильно розташовано (F2) перед тим, як вони будуть зафіксовані в потрібному положенні.
- Стисніть дві половини, переконавшись, що всі скоби надійно з'єднані.

Ємність для трави

Приєднання зібраної ємності для трави до газонокосарки

- Підніміть запобіжну заслінку (G1)
- Переконайтеся, що канал для висипання трави чистий, і в ньому немає уламків (G2)
- Приєднайте зібрану ємність для трави до двох позичій (G3) на задній частині корпусу, як зображено на рис. H
- Розташуйте запобіжну заслінку нагорі ємності для трави. Переконайтеся, що ємність надійно приєднано.

- УВАГА! ЗАВЕРШИВШИ, ПЕРЕКОНАЙТЕСЯ, ЩО НЕ ЗАЛИШИЛОСЯ ПРОМІНІВ МІЖ ЗАПОБІЖНОЮ ЗАСЛІНКОЮ ТА ЄМНІСТЮ ДЛЯ ТРАВИ.**
- Щоб зняти ємність, виконайте процедуру у зворотній послідовності.
- На великих ділянках, на яких немає потреби в збиранні трави, можна використовувати газонокосарку без ємності для трави. Переконайтеся, що запобіжну заслінку повністю закрито. Завдяки конструкції запобіжної заслінки скошена трава висипатиметься із задньої частини газонокосарки.

Встановлення висоти скошування

- Висота скошування встановлюється за допомогою підняття та опускання коліс, використовуючи важіль встановлення висоти (J1)
- Для цього виробу існує п'ять режимів висоти скошування (20 - 60 мм).

- ПРИМІТКА**
Середня висота скошування рекомендована для більшості газонів. Якщо висота скошування занадзька, це вплине на вигляд газону та збирання трави.

Увімкнення та вимкнення

Увімкнення газонокосарки

1. Прикріпіть подовжувач до задньої частини коробки перемикачів. **(K)**
2. Утворіть петлю з кабелю подовжувача й просуньте її крізь гніздо. **(L)**
3. Для її закріплення одягніть петлю на гак і натягніть кабель, який просунуто крізь гніздо **(M)**.
4. Підключіть штепсель до розетки та увімкніть газонокосарку.

На коробці перемикачів розташована кнопка розблокування (N1) для запобігання випадковому увімкненню.

5. Натисніть і утримуйте кнопку розблокування **(N1)** на коробці перемикачів, а після цього надавіть на один із важелів увімкнення/вимкнення в напрямку верхньої ручки **(P)**.

6. Надаваючи на важіль увімкнення/вимкнення в напрямку верхньої ручки натисніть кнопку розблокування **(Q)**.
- **ПРИМІТКА.** Газонокосарка має два важелі увімкнення/вимкнення. Будь-який з них може використовуватися для її увімкнення.
 - **УВАГА!** Не смикайте важелі увімкнення/вимкнення.

Вимкнення газонокосарки

1. Поверніть важіль увімкнення/вимкнення в первинне положення.

Скошування

1. Скошування необхідно розпочинати з краю газону, який розташований найближче до джерела живлення, таким чином кабель перебуватиме на той частині газону, яку вже зрізано.
2. Здійсніть скошування двічі на тиждень під час сезону зростання. Якщо за раз буде скошено більше, ніж одну третину довжини газону, це може призвести до погіршення його вигляду.

Не перевантажуйте газонокосарку

Скошування довгої густої трави може призвести до зменшення швидкості обертів мотора (звук зміниться). Якщо швидкість обертів мотора раптово впаде, існує ризик перевантаження газонокосарки, що може спричинити пошкодження. Під час скошування довгої густої трави перший надріз зі встановленою високою висотою скошування сприятиме зменшенню навантаження. Див. розділ "Встановлення висоти скошування".

Безпечна різка

Мотор має функцію безпечної різки, яка активується у випадку, коли лезо заклинне або у випадку перевантаження мотору. У цьому випадку зупиниться і виймуть штепсель із розетки. Безпечна різка перевантажиться лише тоді, коли ви відпустите

важіль пуск/стоп. Заберіть усі перешкоди і зачекайте кілька хвилин для того, аби перезавантажилася безпечна різка, і тоді зможете продовжувати користуватися газонокосаркою.

Догляд за газонокосаркою

Чищення

- **ВИКОРИСТОВУЙТЕ РУКАВИЦІ**
 - **УВАГА:** Газонокосарка завжди має бути чистою. Скошена трава, що залишилася в будь-якому зі всмоктувачів повітря або під кришкою, може призвести до пожежі.
1. Видаліть траву з-під кришки за допомогою щітки. **(R1)**
 2. За допомогою м'якої щітки видаліть скошену траву з усіх всмоктувачів повітря **(R2)**, каналу для висипання трави **(R3)** та ємності для трави **(R4)**.
 3. Протріть поверхню газонокосарки сухою ганчіркою **(R5)**.
- **УВАГА!** Ніколи не використовуйте воду для чищення

газонокосарки. Не використовуйте хімічні речовини, включно з бензином або розчинниками, тому що деякі з них можуть пошкодити важливі глестмасові складові.

Зберігання газонокосарки

- Послабте крильчасту гайку, щоб просунути ручки крізь виріб **(S)**.
- Зберігайте газонокосарку в сухому місці, де вона не може бути пошкоджена.

Наприкінці сезону скошування

1. За потреби замініть гвинти або гайки.
2. Ретельно очистіть газонокосарку.
3. Переконайтеся, що електричний кабель не буде пошкоджено під час зберігання.

Поради з вирішення можливих проблем

Збій у роботі

1. Чи була газонокосарка увімкнена правильно? Див. розділ «Увімкнення газонокосарки».
 2. Чи увімкнено живлення?
 3. Переверьте запобіжник у штепселі. Замініть його в разі потреби.
 4. Запобіжник продовжує горіти?
Негайно вийміть штепсель із розетки та зверніться до сервісного центра GARDENA.
- ### Проблема зі збиранням трави
1. Вийміть штепсель електричного пристрою з розетки.
 2. Очистіть зовнішні частини всмоктувачів повітря, каналу для висипання трави та внутрішню частину кришки.
 3. Збільшіть висоту скошування. Див. розділ «Встановлення висоти скошування».
 4. Якщо проблема зі збиранням трави залишається:
Негайно вийміть штепсель із розетки та зверніться до сервісного центра GARDENA.

Надмірна вібрація

1. Вийміть штепсель електричного пристрою з розетки.
2. Переверте правильність приєднання леза.
3. Якщо лезо пошкоджене або зношене, замініть його.
4. Якщо вібрація залишається:

Негайно вийміть штепсель із розетки та зверніться до сервісного центра GARDENA.

Газонокосарка занадто важка для пересування

1. Вийміть штепсель електричного пристрою з розетки.
2. За умови скошування довгої трави або перебування нерівній поверхні висоту скошування слід збільшити. Див. розділ «Встановлення висоти скошування».
3. Переверте, чи можуть колеса вільно обертатися.
4. Якщо проблема залишається:
Негайно вийміть штепсель із розетки та зверніться до сервісного центра GARDENA.

Інформація стосовно екологічності

- Слід враховувати вплив на екологію, розмірковуючи про утилізацію продукції, ресурс стійкості якої вичерпано.
- Якщо необхідно, зверніться до місцевої влади, аби отримати інформацію про утилізацію.

Символ  на пристрої чи на його упаковці вказує на те, що цей пристрій не можна вважати побутовими відходами. Натомість, його слід перевезти до відповідного колектора для повторного запуску

електричного та електронного обладнання у виробництво. Переконавшись, що цей пристрій утилізовано належним чином, ви допоможете уникнути потенційних негативних наслідків для довкілля і здоров'я людини, котрі можуть бути спричинені невідповідною обробкою відходів цього пристрою. Щоб отримати детальнішу інформацію про повторний запуск цього пристрою у виробництво, зверніться, будь ласка, до своєї місцевої ради, служби утилізації побутових відходів чи у крамницю, де ви придбали пристрій.

Гарантія та обслуговування

Компанія GARDENA надає 2-річну гарантію на цей виріб (починаючи з дати придбання). Гарантія поширюється на всі серйозні дефекти, що стосуються виробництва та матеріалів, з яких виготовлений виріб.

Згідно з гарантією, виріб буде відремонтований або замінений безкоштовно в разі дотримання таких умов:

- Належне використання виробу та його зберігання згідно з вимогами інструкції з експлуатації.
- Відсутність спроб відремонтувати виріб покупцем або неавторизованою третьою стороною.

Лезо - це складова, яка зношується, тому на нього гарантія не поширюється.

Ця гарантія виробника не впливає на наявні претензії покупця до дилера або продавця.

Якщо з газоносорною Powermax 32 E сталася проблема, надішліть виріб разом із копією чеку та описом проблеми на адресу одного із сервісних центрів GARDENA, перелік яких наведено на зворотній частині цієї інструкції з експлуатації.

Поради щодо сервісного обслуговування

- Цей виріб має унікальну ідентифікаційну позначку у вигляді срібного маркування номінальної потужності.
- Ми наполегливо рекомендуємо проводити сервісне обслуговування цього пристрою принаймні кожних дванадцяти місяців або частіше у спеціалізованому центрі.

ЗАЯВА ЄС ПРО ВІДПОВІДНІСТЬ

Підписана нижче компанія Husqvarna AB, S-561 82, Huskvarna, Sweden, засвідчує, що після виходу з приміщення заводу, виробу, зазначені нижче, відповідають гармонізованим директивам ЄС, стандартам безпеки ЄС, а також стандартам, які властиві для них. Цей сертифікат стає недійсним у разі модифікації виробу без попередньої згоди виробника.

Позначення..... **Lawnmower = Газоносорарна**

Позначення типу..... **32 E**

Рік маркування CE..... **2008**

Директиви ЄС:

2006/42/EC, 2004/108/EC, 2000/14/EC, 2011/65/EU

Гармонізовані стандарти EN:

EN60335-1, EN60335-2-77, EN836, EN ISO 12100-1, EN ISO 12100-2

Рівень випромінювання звукового тиску L_{PA} на робочій поверхні відповідає стандарту EN836, наведеному в таблиці.

Показник вібрації a_{vhw} відповідає стандарту EN836, наведеному в таблиці.

Показники рівня шуму L_{WA} відповідають стандартам 2000/14/EC, наведеним у таблиці.

Процедура оцінки відповідності..... Annex VI

Орган, який було повідомлено..... Intertek, Cleeve Road

Leatherhead, Surrey

KT22 7SB, England

Newton Aycliffe 16/01/2013

M. Bowden

Генеральний директор із науково-

дослідних робіт: виробу для пішого керування

Місце зберігання технічної документації



Тип	32 E
Ширина зрізу (cm)	32
Швидкість обертання ріжучого пристрою (об/хв)	3.400
Потужність (kW)	1.2
Вимірjana сила звуку L_{WA} (dB(A))	93
Гарантована сила звуку L_{WA} (dB(A))	96
Звуковий тиск L_{PA} (dB(A))	80.2
Невизначеність K_{PA} (dB(A))	2.5
Вібрація кисти/руки a_{vhw} (m/s ²)	3.36
Невизначеність K_{ahw} (m/s ²)	1.5
Вага (Kg)	8.1

Siguranța



Dacă nu este utilizat corespunzător, acest produs poate fi periculos! Produsul poate provoca răni grave utilizatorului și persoanelor din jur, din acest motiv, trebuie respectate avertismentele și instrucțiunile privind siguranța pentru a asigura securitatea și eficiența utilizării produsului. Utilizatorul este responsabil de respectarea avertismentelor și instrucțiunilor privind siguranța din acest manual și de pe produs. Utilizați produsul numai dacă cutia pentru iarbă sau capacele de protecție livrate de producător sunt montate în poziția corectă.

Semnificația simbolurilor de pe produsul dumneavoastră



Avertisment



Citiți cu atenție instrucțiunile de utilizare pentru a vă asigura că ați înțeles toate comenzile și rolul acestora.



În timpul utilizării, întotdeauna mențineți produsul pe sol. Înclinarea sau ridicarea produsului poate provoca aruncarea pietrelor.



Țineți spectatorii departe. Nu utilizați mașina când în apropiere se află alte persoane, în special copii sau animale de casă.



Opriti mașina! Scoateți ștecherul din priză înainte de a efectua reglări, curățire sau dacă cablul este incurcat sau deteriorat. Țineți cablul departe de elementele mobile.



Preveniți tăierea degetelor sau mâinilor. Nu apropiați mâna sau piciorul de lama rotativă.



Lama continuă să se rotească după ce mașina este oprită. Înainte să le atingeți, așteptați până când toate piesele mașinii se opresc.



Nu utilizați mașina când plouă și nu lăsați produsul în ploaie.



Țineți cablul de alimentare la distanță de lamă.

Generalități

- Acest produs nu este destinat folosirii de către persoane (inclusiv copii) cu capacități psihice, senzoriale sau mentale reduse sau care nu posedă experiența și cunoștințele necesare, cu excepția cazului în care au fost supravegheate sau au beneficiat de instrucțiuni referitoare la utilizarea produsului de către persoana responsabilă cu siguranța lor. Din motive de securitate, copiii sub 16 ani sau persoanele care nu sunt familiarizate cu aceste instrucțiuni de exploatare nu trebuie să utilizeze produsul.
- Nu permiteți niciodată copiilor sau persoanelor nefamiliarizate cu aceste instrucțiuni să utilizeze mașina.
- Opriti utilizarea mașinii dacă în jurul dumneavoastră se află alte persoane, animale și în special copii.
- Folosiți produsul numai în modul și pentru funcțiile descrise în aceste instrucțiuni.
- Niciodată nu utilizați produsul dacă sunteți obosit, bolnav sau dacă vă aflați sub influența alcoolului, drogurilor sau a medicamentelor.
- Operatorul sau utilizatorul este responsabil pentru accidentarea sau expunerea la pericole a altor persoane sau bunuri.
- Citiți cu atenție instrucțiunile de utilizare pentru a vă asigura că ați înțeles toate comenzile și rolul acestora.

Electricitatea

- Institutul de Standarde Britanic recomandă utilizarea unui dispozitiv de curent rezidual (R.C.D.) cu un curent de declanșare de cel mult 30 mA. Nici un dispozitiv de curent rezidual (R.C.D.) nu se poate garanta o siguranță de 100 %, din acest motiv, întotdeauna trebuie respectate măsurile privind

siguranța muncii. Verificați întotdeauna dispozitivul de curent rezidual când utilizați mașina.

- Înainte de utilizare, verificați cablul pentru depistarea semnelor de uzură sau deteriorare. Dacă se constată că un cablu este deteriorat, duceți produsul la un Centru de Service autorizat și solicitați înlocuirea cablului.
- Nu utilizați produsul dacă cablurile electrice sunt deteriorate sau uzate.
- Deconectați imediat alimentarea cu energie electrică dacă cablul s-a tăiat sau dacă izolația s-a deteriorat. Nu atingeți cablul electric până când nu s-a deconectat alimentarea cu energie electrică. Nu reparați un cablu tăiat sau deteriorat. Înlocuiți-l cu unul nou.
- Prelungitorul trebuie desfăcut; cablurile înfășurate se pot supraîncălzi și pot reduce eficiența produsului.
- Țineți cablul departe de produs, întotdeauna lucrarea la distanță de punctul de alimentare, efectuați lucrarea în direcție du-te vino, niciodată circulară.
- Nu trageți cablul în jurul obiectelor ascuțite.
- Întotdeauna deconectați alimentarea cu energie electrică înainte de a scoate un ștecher, conector sau prelungitor.
- Înainte** să înfășurați cablul pentru depozitare, opriti mașina, deconectați alimentarea cu energie electrică și verificați cablurile de alimentare pentru depistarea deteriorării sau uzurii. Nu reparați cablul deteriorat, înlocuiți-l cu unul nou. Folosiți numai cablu de schimb GARDENA.
- Întotdeauna înfășurați cu grijă cablul, evitați răsucirea.
- Niciodată nu transportați produsul ținând de cablu.
- Nu trageți de cablu pentru a deconecta ștecherule.
- Folosiți numai alimentarea cu curent alternativ la tensiunea indicată pe plăcuța indicatoare a produsului.
- Produsele noastre dispun de izolație dublă conform EN60335. În niciun caz, nu se va conecta legătura de împământare la nicio parte a produsului.

Cablurile

Dacă se utilizează prelungitoare, acestea trebuie să fie conforme secțiunilor transversale din tabelul de mai jos:

Tensiune	Lungime cablu	Secțiune transversală
----------	---------------	-----------------------

220-240V/ 50Hz	până la 20 m	1,5 mm ²
220-240V/ 50Hz	20 - 50 m	2,5 mm ²

- Cabluri de alimentare și prelungitoare pot fi procurate de la Centrul de service local autorizat.
- Folosiți cabluri de prelungire proiectate în mod specific pentru utilizare în aer liber și care respectă una dintre următoarele specificații: Cauciuc obișnuit (60245 IEC 53), PVC obișnuit (60227 IEC 53) sau PCP obișnuit (60245 IEC 57)
- În cazul în care firul scurt de cuplaj este deteriorat, pentru a evita pericolul, acesta trebuie înlocuit de producător, de un agent de service al acestuia sau de persoane calificate corespunzător.

Pregătirea

- Întotdeauna purtați pantofi și pantalonii lungi în timpul utilizării produsului. Nu operați unealta în piciorul gol sau dacă purtați sandale deschise
- Asigurați-vă că gazonul este lipsit de bete, pietre, oase, sârme și reziduuri; acestea pot fi proiectate de lamă.
- Înainte de a utiliza mașina și după orice impact, verificați-o pentru depistarea semnelor de uzură sau deteriorărilor și reparați-o dacă este necesar.
- Înlocuiți lamele uzate sau deteriorate împreună cu elementele de fixare pentru a păstra echilibrul.

Utilizarea

- Utilizați produsul numai la lumina zilei sau în lumină

Siguranța

- artificială corespunzătoare.
2. Evitați pe cât posibil utilizarea produsului pe iarbă umedă.
 3. Fiți foarte precaut privind echilibrul pe pante și purtați pantofi care nu luncă. Nu tundeți pe pante excesiv de abrupte.
 4. Utilizați produsul dumneavoastră de-a lungul pantei, niciodată în sus sau în jos.
 5. Fiți foarte precaut când schimbați direcția pe pante. Mergeți, niciodată nu alergați.
 6. Asigurați-vă să aveți întotdeauna o poziție sigură și stabilă în timp ce lucrați, mai ales pe suprafețe înclinate. Nu folosiți mașina de tuns iarba în apropierea piscinelor sau bazinelor de grădină.
 7. Nu mergeți cu spatele în timpul utilizării mașinii, este posibil să cădeți.
 8. Niciodată nu tăiați iarba trăgând spre dumneavoastră produsul.
 9. Opriți produsul înainte de a-l trece peste suprafețe neacoperite cu iarbă.
 10. Nu utilizați produsul cu dispozitive de protecție deteriorate sau dispozitive de protecție nemontate.
 11. Porniți motorul în conformitate cu instrucțiunile și cu picioarele aflate la distanță considerabilă față de lamă.
 12. Nu înclinați produsul când motorul este în funcțiune.
 13. Nu puneți mâinile sau picioarele în apropiere de sau sub piesele rotative.
 14. Niciodată nu ridicați sau transportați produsul când este în funcțiune sau este încă alimentat cu energie electrică.
 15. Deconectați alimentarea cu energie electrică:
 - înainte de a lăsa produsul nesupravegheat pentru orice perioadă de timp;
 - înainte de a curăți o înfundare;
 - înainte de a verifica, curățați sau efectua lucrări pe aparat;
 - dacă ați lovit un obiect. Nu utilizați produsul până când nu vă asigurați că produsul se află într-o stare de funcționare sigură;
 - dacă produsul începe să vibreze anormal. Efectuați imediat o verificare. Vibrații excesive pot provoca vătămări.

Întreținerea și stocarea

1. Atenție: Nu atingeți lama(ele) rotativă(e).
2. Mențineți strânse toate piulițele, șuruburile și butoanele pentru a avea siguranța că produsul poate fi exploatat în condiții de siguranță.
3. Verificați frecvent cutia pentru iarbă pentru a depista uzura sau deteriorarea.
4. Pentru siguranță, înlocuiți piesele uzate sau deteriorate.
5. Utilizați numai piese de schimb destinate acestui produs.
6. Aveți grijă în timpul reglării produsului pentru a preveni prinderea degetelor între piesele mobile și fixe ale mașinii.
7. Păstrați produsul într-un loc rece și uscat, inaccesibil copiilor. A nu se depozita în exterior.

Unde să utilizați mașina de tuns iarba GARDENA Powermax 32 E

Mașina de tuns iarba GARDENA este proiectată pentru tăierea gazonului în și în jurul grădinii.

Nu folosiți mașina de tuns iarba pe suprafețe mai înclinate de 20°.

Pentru prevenirea rănilor, mașina de tuns iarba nu se va utiliza pentru tăierea tufelor, gardurilor vii, arbuștilor, pentru tăierea și receperea plantelor agățătoare sau gazonului de pe acoperișuri sau din lăzile de balcon. Suplimentar, mașina de tuns iarba nu trebuie utilizată pentru cioplirea crengilor, nulelelor sau pentru nivelarea iregularităților solului.

Instrucțiuni de asamblare

• **Pachetul cu piesele separate este așezat sub platformă. Asamblarea mânerelor inferioroare pe platformă**

1. Introduceți șurubul (A2) prin orificiul din mânerul inferior (A1) până când mânerul inferior se potrivește în nișa (A3)
2. Așezați șaiba (B1) și piulița fluture (B2) pe șurub și strângeți piulița fluture. **Pot fi necesare 20-25 de ture pentru a strânge complet aceste elemente în cazul asamblării întale.**
3. Repetați pe cealaltă parte.

Asamblarea mânerului superior pe mânerul inferior.

1. Asigurați-vă că mânerul superior este așezat corect, cu butonul de deblocare pe partea superioară a cutiei de comutatoare.
2. Asigurați-vă că mânerul superior (C1) și mânerul inferior (C2) sunt alinați corect.
3. Fixați șurubul (C3), șaiba (C4) și piulița fluture (C5). Strângeți piulița fluture.

4. Repetați pe cealaltă parte.
5. Fixați cablul pe mânăre cu clemele furnizate. Asigurați-vă să nu fie prins cablul între mânerul superior și cel inferior.

Asamblarea cutiei pentru iarbă

1. Glisiți limba cutiei pentru iarbă în soclurile de pe piesa inferioară a cutiei pentru iarbă până când se fixează sigur cu un clic în poziție (D)
2. Împingeți mânerul cutiei pentru iarbă în soclurile de pe piesa superioară a cutiei pentru iarbă până când se fixează sigur cu un clic în poziție. (E)
3. Începând de la partea posterioară a cutiei pentru iarbă, așezați piesa superioară a cutiei pentru iarbă pe piesa inferioară, aliniind clemele (F1). Asigurați-vă că toate clemele sunt poziționate corect (F2) înainte de a fixa cele două piese cu un clic.
4. Fixați cele două piese împreună, asigurându-vă că toate clemele sunt conectate corespunzător.

Cutia pentru iarbă

Fixarea cutiei pentru iarbă complet asamblate pe mașina de tuns iarba.

1. Ridicați clapa de siguranță (G1)
2. Asigurați-vă că jghebul de descărcare este curat și lipsit de impurități (G2)
3. Așezați cutia pentru iarbă complet asamblată în cele 2 puncte de fixare (G3) din partea posterioară a platformei, așa cum se arată în figura H
4. Potrivii clapa de siguranță pe partea superioară a cutiei pentru iarbă. Asigurați-vă că cutia pentru iarbă este fixată sigur.

• **IMPORTANT! DUP FIXARE, ASIGURAȚI-VĂ CĂ NU A RĂMAS NICIO BREȘĂ ÎNTRE CLAPA DE SIGURANȚĂ ȘI CUTIA PENTRU IARBĂ.**

- Îndepărtarea se efectuează prin procedura inversată.
- Pentru zonele mai întinse de gazon, în cazul cărora nu este necesară colectarea ierbii, puteți utiliza mașina de tuns iarba fără cutia pentru iarbă. Asigurați-vă că clapa de siguranță este complet închisă. Concepția clapei de siguranță permite descărcarea ierbii tăiate înspre jos în spatele mașinii.

Reglarea înălțimii de tăiere

- Înălțimea de tăiere poate fi reglată prin ridicarea sau coborârea roților, folosind levierul pentru reglarea înălțimii (J1)
- Acest produs are cinci înălțimi de tăiere (20 - 60 mm).

- **NOTĂ**
Pentru majoritatea suprafețelor cu iarbă este recomandată o înălțime de tăiere medie. Calitatea gazonului dumneavoastră va avea de suferit, iar colectarea va fi insuficientă dacă tăiați prea jos.

Pornirea și oprirea

Pentru a porni mașina de tuns iarba

1. Atașați prelungitorul la partea posterioară a cutiei de comutatoare. **(K)**
2. Formați o buclă pe cablu și împingeți bucla prin fantă. **(L)**
3. Pentru fixare, potriviți bucla peste cârlig și trageți cablul înapoi prin fantă. **(M)**.
4. Conectați mufa la priză și cuplați alimentarea.

Cutia de comutatoare este livrată cu un buton de blocare **(N1)** pentru împiedicarea pornirii accidentale.

5. Apăsăți și mențineți apăsaarea butonului de blocare **(N1)** de pe cutia de comutatoare, apoi strângeți unul dintre levierele de Pornire/Oprire spre mânerul superior **(P)**.

6. Continuați să strângeți levierul de pornire/oprire spre mânerul superior și eliberați butonul de blocare **(Q)**.

- **NOTĂ – Pe mașină sunt montate două leviere de pornire/oprire. Oricare dintre acestea poate fi folosit pentru pornirea mașinii de tuns iarba.**
- **IMPORTANT – Nu folosiți levierele de pornire/oprire în mod intermitent**

Pentru a opri mașina de tuns iarba

1. Release the pressure on the Start/Stop lever.

Cum să tăiați iarba

1. Începeți tăiatul ierbii la marginea cea mai apropiată a gazonului de punctul de alimentare, astfel încât cablul să fie întins pe porțiunea deja tunsă a gazonului.
2. Tundeți iarba de două ori pe săptămână în timpul sezonului de creștere, gazonul va suferi dacă se va tăia peste o treime din lungimea sa la o ocazie.

Nu supraîncărcați mașina de tuns iarba

Tăierea ierbii lungi și groase poate duce la scăderea turației motorului, veți auzi o schimbare a zgomotului motorului. Dacă turația motorului scade, este posibil să fi supraîncărcat mașina de tuns iarba, ceea ce ar putea duce la deteriorări. Dacă tăiați iarbă lungă și groasă, o primă tăiere cu înălțimea de tăiere mai mare va ajuta la reducerea încărcării. A se vedea Reglarea înălțimii de tăiere.

Înterupătorul de protecție

Motorul este protejat de un întrerupător de protecție care este activat când lama se blochează sau motorul este supraîncărcat. Când se întâmplă acest lucru, opriți-vă și scoateți ștecherul din priză. Întrerupătorul de protecție se reinițializează numai după ce brațul de pornire/oprire este

eliberat. Îndepărtați blocajul și, înainte de a continua utilizarea mașinii de tuns iarbă, așteptați câteva minute pentru reinițializarea întrerupătorului de protecție.

Întreținerea mașinii de tuns iarba

Curățarea

- **FOLOSITI MĂNUȘI**
 - **IMPORTANT:-** Este foarte important modul în care mențineți curățenia mașinii de tuns iarba. Bucățiile de iarbă rămase în oricare dintre orificiile de admisie a aerului sau sub platformă pot constitui un pericol potențial de incendiu.
1. Îndepărtați iarba de sub platformă cu o perie. **(R1)**
 2. Folosind o perie moale, îndepărtați bucățile de iarbă din toate orificiile de admisie a aerului **(R2)**, de pe jghebul de descărcare **(R3)** și din cutia pentru iarbă **(R4)**.
 3. Ștergeți suprafața mașinii de tuns iarba cu o cârpă uscată **(R5)**.
- **IMPORTANT:-** Nu folosiți niciodată apă pentru

curățarea mașinii de tuns iarba. Nu curățați cu substanțe chimice, inclusiv benzină sau diluanți – unele pot distruge piese de plastic importante.

Depozitarea mașinii de tuns iarba

- Slăbiți piulițele flutur pentru a putea îndoi mânerele peste produs **(S)**.
- Depozitați mașina într-un loc uscat, unde mașina de tuns iarba este ferită de deteriorări

La sfârșitul sezonului de tuns iarba

1. Încoluiți șuruburile, piulițele și știfturile dacă este nevoie.
2. Curățați complet mașina de tuns iarba.
3. Asigurați-vă că cablul de alimentare este depozitat corespunzător pentru a preveni deteriorarea acestuia.

Sfaturi pentru depistarea defecțiunilor

Mașina nu funcționează

1. Ați urmat procedura corectă de pornire? A se vedea "Pentru a porni mașina de tuns iarba"
2. Este conectată alimentarea?
3. Verificați siguranța din fișa de alimentare, dacă este arsă, înlocuiți-o.
4. Siguranța continuă să se ardă?

Decuplați imediat produsul de la rețeaua electrică și consultați Centrul de Service GARDENA.

Colectare insuficientă a ierbii

1. Deconectați de la rețeaua de alimentare.
2. Curățați partea exterioară a orificiilor de admisie a aerului, jghebul de descărcare și partea inferioară a platformei.
3. Reglați o înălțime mai mare de tăiere. A se vedea Reglarea înălțimii de tăiere.
4. Dacă colectarea insuficientă se menține:
Decuplați imediat produsul de la rețeaua electrică și consultați Centrul de Service GARDENA.

Vibrații excesive

1. Deconectați de la rețeaua de alimentare.
2. Verificați dacă lama este fixată corespunzător.
3. Dacă lama este deteriorată sau uzată, înlocuiți-o cu una nouă.
4. Dacă vibrațiile se mențin:
Decuplați imediat produsul de la rețeaua electrică și consultați Centrul de Service GARDENA.

Mașina de tuns iarba este greu de împins

1. Deconectați-o de la rețeaua de alimentare.
2. În cazul ierbii lungi sau a unui teren denivelat, înălțimea de tăiere trebuie reglată într-o poziție mai ridicată. A se vedea Reglarea înălțimii de tăiere.
3. Verificați rotația liberă a roților.
4. Dacă problema se menține:
Decuplați imediat produsul de la rețeaua electrică și consultați Centrul de Service GARDENA.

Informații privind mediul

- Se va lua în considerare responsabilitatea în ceea ce privește mediul când se trece la deșeurile produsul ajuns la "sfârșitul ciclului de viață".
- Dacă este necesar, contactați autoritatea locală pentru informații privind trecerea la deșeurii a produsului.

Simbolul  de pe produs sau de pe ambalajul său indică faptul că este posibil ca acest produs să nu poată fi tratat ca deșeu casnic. În schimb, trebuie predat la un centru de colectare a deșeurilor pentru reciclarea echipamentelor electrice și electronice.

Asigurându-vă că acest produs a fost trecut la deșeurii în mod corect, veți ajuta la prevenirea posibilelor consecințe negative asupra mediului și sănătății umane, ceea ce se poate întâmpla în cazul tratării necorespunzătoare a acestui produs ca deșeu. Pentru mai multe informații privind reciclarea produsului, vă rugăm să contactați oficiul consiliului local, serviciul de salubritate sau magazinul de unde ați achiziționat acest produs.

Garanție/Service

GARDENA garantează acest produs timp de 2 ani (începând cu data achiziției). Această garanție acoperă toate defectele majore ale mașinii dacă se pot dovedi defecțiunile de material sau de producție.

În perioada de garanție vom înlocui produsul sau îl vom repara gratuit dacă sunt îndeplinite următoarele condiții:

- Mașina trebuie utilizată în mod corespunzător și respectând cerințele din instrucțiunile de utilizare.
- Produsul nu a fost reparat de către proprietar sau de către o unitate terță neautorizată.

Lama este o piesă de uzură și nu este acoperită de garanție.

Această garanție a producătorului nu afectează solicitările de garanție ale utilizatorului către dealer/vânzător.

Dacă mașina de tuns iarba Powermax 32 E se defectează, returnați prin poștă plătită produsul defect împreună cu o copie a chitanței și o descriere a defectului la unul dintre centrele de service GARDENA listate pe coperta spate a acestor instrucțiuni de utilizare.

Recomandări privind întreținerea

- Produsul dumneavoastră este identificat în mod unic printr-o plăcuță de identificare argintie.
- Recomandăm cu tărie ca produsul dumneavoastră să fie întreținut cel puțin o dată la 12 luni.

Declarație de conformitate UE

Subsemnata Husqvarna AB, S-561 82, Huskvarna, Sweden, certifică prin prezenta că la părăsirea fabricii noastre, produsele indicate mai jos sunt conforme cu recomandările armonizate ale UE, standardele de siguranță UE și standardele specifice produsului. Certificatul devine nul dacă produsele sunt modificate fără aprobarea noastră.

Denumire.....**Lawnmower = Motocositoare**

Denumirea tipurilor.....**32 E**

Anul marcatului CE.....**2008**

Directive UE:

2006/42/EC, 2004/108/EC, 2000/14/EC, 2011/65/EU

EN armonizat:

EN60335-1, EN60335-2-77, EN836, EN ISO 12100-1, EN ISO 12100-2

Caracteristică de emisii în zona de lucru Nivel L_{pA} conform EN836 indicat în tabel.

Valoare vibrații a_{vhw} conform EN836 indicat în tabel.

Valori nivel de zgomot L_{WA} conform 2000/14/EC indicate în tabel.

Procedura de evaluare a conformității..... Annex VI

Autoritatea înștiințată..... Intertek, Cleeve Road

Leatherhead, Surrey

KT22 7SB, England

Newton Aycliffe 16/01/2013

M. Bowden

Director global cercetare și dezvoltare – echipamente împinse

Documentație pentru utilizator sau tehnică

Tip:	32 E
Lățimea lamei (cm)	32
Viteza de rotație a dispozitivului de tăiere (rpm)	3.400
Putere (kW)	1.2
Nivelul puterii acustice măsurate L_{WA} (dB(A))	93
Nivelul puterii acustice garantate L_{WA} (dB(A))	96
Presiune sonoră L_{pA} (dB(A))	80.2
Incertitudine K_{pA} (dB(A))	2.5
Vibrații mână/braț a_{vhw} (m/s^2)	3.36
Incertitudine K_{avhw} (m/s^2)	1.5
Greutatea (Kg)	8.1

Güvenlik Önlemleri



Doğru kullanılmadığı takdirde bu ürün tehlikeli olabilir! Bu ürün, kullanımına ve başkalarına ciddi bedensel zarar verecek kapasitede olup, ürünün kullanımını sırasında makul düzeyde güvenlik ve verim sağlanması için uyarıların ve güvenlik talimatlarının izlenmesi şarttır. Kullanıcı, bu elkitabında ürün hakkında verilen uyarıları ve güvenlik talimatlarını izlemekle sorumludur.

Ürünün üzerindeki Sembollerin tanımı



Uyarı.



Tüm kumandaları ve ne işe yaradıklarını kesin olarak anlamak için kullanıcı talimatlarını dikkatle okuyun.



Biçme yaparken çim biçme makinesinin daima zemin üzerinde olmasını sağlayın. Çim biçme makinesinin eğilmesi veya kaldırılması taşların fırlamasına neden olabilir.



Yakınlarda başkaları, özellikle çocuklar, varsa çalıştırmaktan kaçının.



Anahtarı kapatın! Ayarlama ve temizleme işlemleri yaparken ya da kablo dolaşmışsa veya hasar görmüşse fişi prizden çıkarın. Kabloyu bıçaktan uzak tutun.



Ayak uçlarının veya ellerin kopmasından sakının. Dönen bir bıçağın yakınına ellerinizi veya ayaklarınızı koymayın.



Makine kapatıldıktan sonra bıçak dönmeye devam eder. Dokunmadan önce tüm makine bileşenleri tamamen duruncaya kadar bekleyin.



Üniteyi yağmur yağarken kullanmayın ve yağmur altında bırakmayın.



Besleme kablosunda bıçaktan uzak tutun.

Genel

- Bu ürün, fiziksel, algılama veya zihinsel yetenekleri kısıtlı veya emniyetlerinden sorumlu bir kişi tarafından ürünün kullanımı ile ilgili gözetim veya talimat verilmedikçe tecrübesi ve bilgisi eksik kişiler tarafından (çocuklar dahil) kullanılmamalıdır.
- Hiçbir zaman çocukların veya talimatları bilmeyen kişilerin makineyi kullanmasına izin vermemin.
- Başta çocuklar olmak üzere yakınızdaki insanlar veya evcil hayvanlar varsa, makineyi durdurun.
- Ürünü yalnızca bu talimatlarda anlatılan şekilde ve burada belirtilen işlevler için kullanın.
- Ürünü yorgun, hasta ya da alkol, uyuşturucu madde ya da ilaç etkisi altında olduğunuz zaman asla kullanmayın.
- Başkalarına veya onların mallarına gelebilecek kaza ve zararları kullanıcı sorumludur.
- Tüm kumandaları ve ne işe yaradıklarını kesin olarak anlamak için kullanıcı talimatlarını dikkatle okuyun.

Elektriksel

- Atma akımı 30mA'dan yüksek olmayan bir Artık Akım Cihazı (AAC) kullanılması önerilir. AAC monteli olduğunda dahi %100 güvenlik garantisi edilemez ve güvenli çalışma uygulamalarının her zaman izlenmesi şarttır. Üniteyi kullanacağınız her zaman AAC'nizi kontrol edin.
- Kullanmadan önce, kabloları hasar veya eskime bakımından inceleyin. Kablo kusurlu olarak tespit edilirse, ürünü Yetkili Servis Merkezine götürün ve kabloların değiştirilmesini isteyin.
- Elektrik kabloları hasarlıysa ya da yıpranmışsa, ürünü

- kullanmayın.
- Kabloda herhangi bir kesik varsa ya da kabloların izolasyonu hasar görmüşse derhal ana elektrik kaynağı ile olan bağlantısını kesin. Fiş prizden çıkarılana kadar kabloları dokunmayın. Kesilmiş ya da hasarlı kabloları tamir etmeyin. Yenisiyle değiştirin.
- Elektrik kablosunun sargısı açılmış olmalıdır. Sarılmış haldeki kablolar aşınarak ürününüzün verimini azaltabilir.
- Kabloları ürününüzden uzak tutun, kesinlikle daireler çizmeden, yukarı ve aşağı kullanarak daima güç elektrik besleme kaynağından uzakta çalışın.
- Kabloları keskin cisimlerin etrafından çekmeyin.
- Herhangi bir fiş, kablo bağlantısı ya da uzatma kablosunun bağlantısını kesmeden önce daima elektrik devresinin ana şalterini kapatın.
- Elektrik kablosunu muhafaza etmek üzere sarmadan **önce** makineyi kapatın, fişi prizden çekin ve kabloda hasar ya da yıpranma olup olmadığını inceleyin. Hasarlı kabloları tamir etmeyin. Yenisiyle değiştirin. Sadece GARDENA yedek kablolarını kullanın.
- Kabloları daima dikkatle ve keskin kıvrımlara olanak vermeyecek şekilde sarın.
- Ürünü asla kablosundan tutup kaldırmayın ya da taşımayın.
- Herhangi bir fişin bağlantısını esmek için asla kablodan tutup çekmeyin.
- Ürünü sadece sınıflandırma etiketinde gösterilen AC ana sebeke voltajı ile kullanın.
- Ürünlerimiz EN60335'e uygun olarak çift yalıtımlıdır. Bu ürünün herhangi bir kısmına hiç bir şekilde topraklama yapılmamalıdır.

Kablolar

Uzatma kabloları kullanılıyorsa, aşağıdaki tabloda verilen minimum çapraz kesit ölçülerine uygun kablolar kullanılmalıdır:

Voltaj	Kablo uzunluk	Çapraz kesit
220-240V/ 50Hz	20 m'ye kadar	1.5 mm ²
220-240V/ 50Hz	20 - 50 m	2.5 mm ²

- Elektrik ve uzatma kablolarını tarafından onaylanmış yerel servis merkezinizde bulabilirsiniz.
- Yalnızca açık havada kullanım için özel olarak tasarlanmış ve aşağıdaki standartları karşılayan uzatma kabloları kullanın: Normal kauçuk (60245 IEC 53), Normal PVC (60227 IEC 53) veya Normal PCP (60245 IEC 57).
- Kısa bağlantı ucu hasar görmüşse, tehlike oluşmaması için mutlaka üretici, servis merkezi veya yetkili personel tarafından değiştirilmelidir.

Hazırlık

- Ünitenizi kullanırken daima koruyucu ayakkabı ve uzun pantolon giyin. Yalın ayak veya açık sandaletlerle ekipmanı çalıştırmayın.
- Çim içinde, dal parçaları, taşlar, kemikler, tel ve moloz bulunmadığına emin olun; bıçak tarafından atılabilirler.
- Makineyi kullanmadan önce ve herhangi bir darbeden sonra, ünitenize yıpranma ya da hasar olup olmadığını kontrol edip, gerekiyorsa tamir edin.
- Dengeyi sağlamak için yıpranmış veya hasarlı bıçakları tespitleme birimleri ile birlikte gruplar halinde değiştirin.

Kullanım

- Ürünü sadece gün ışığında veya iyi derecede yapay ışıkta kullanın.
- Ürününüzü mümkün mertebe ıslak çimenlerde çalıştırmaktan kaçının.
- Yokuşlarda ayağınızın kaymasına ayrıca dikkat edin ve kaymayan ayakkabı giyin. Aşırı dik yamaçlarda biçme yapmayın.
- Yokuşların çapraz yüzeyi boyunca kullanın, kesinlikle yukarı ve aşağı kullanmayın.
- Yokuşlarda yön değiştirirken azami ölçüde dikkat edin. Yürüyün kesinlikle koşmayın.

Güvenlik Önlemleri

- Özellikle eğimli yerlerde olmak üzere çalışmadan önce her zaman güvenli ve sağlam bir duruş pozisyonu aldığınızdan emin olun. Çim biçme makinesini yüzme havuzu veya bahçe havuzlarının yakınında kullanmayın.
- Ürününüzü çalıştırırken geriye doğru yürümeyin, devirebilirsiniz.
- Ürünü kendinize doğru çekerken azami ölçüde dikkatli olun.
- Çimler dışında farklı yüzeylerde ürününüzü itmeden önce şalteri devre dışı bırakın.
- Hasarlı veya yerinde olmayan koruma donanımları ile ürünü kesinlikle çalıştırmayın.
- Motoru talimatlara göre ve ayağınızın bıçaktan uzakken açın.
- Motorun çalıştırılması başlanması ve durdurulması hariç olmak üzere motor çalışırken ürünü eğmeyin.
- Dönen parçaların yakınında veya altında el veya ayaklarınızı bulundurmayın.
- Çalışırken veya hala şebekeye bağlı iken ürünü kesinlikle kaldırmayın veya taşımayın.
- Eğer herhangi bir nesneye çarparsanız:
 - herhangi bir süre için ürünü tek başına bırakmadan önce;
 - Bir engeli temizlemeden önce;
- Alet üzerinde kontrol, temizlik veya çalışma yapmadan önce;
- şebekeden fişi ayırın. Eğer ürün anormal titreşmeye başlarsa, tüm ürünün emniyetli işletme durumu içinde olduğuna emin oluncaya kadar ürününüzü kullanmayın.
- Hemen kontrol edin. Aşırı titreşim yaralanmaya neden olabilir.

Bakım ve depolama

- Dikkat: Dönen bıçaklara dokunmayın.
- Ürünün, emniyetli çalışma durumu içinde olduğuna emin olmak için tüm somunların, civataların ve vidaların sıkı olmasını sağlayın.
- Yıpranma veya bozulma için çim kutusunu torbasını sık sık kontrol edin.
- Yıpranmış veya hasarlı parçaları emniyet için değiştirin.
- Sadece bu ürüne özgü yedek parçaları kullanın.
- Makinenin hareketli kesim parçaları ve sabit parçaları arasında parmakların girmesini önlemek amacıyla ürünün ayarlanması sırasında dikkatli olun.
- Serin, kuru bir yerde ve çocukların ulaşamayacağı şekilde saklayın. Açık alanlarda depolamayın.

GARDENA Powermax 32 E Çim Biçme Makinesinin Kullanılabileceği Yerler

GARDENA çim biçme makinesi, bahçe içindeki ve çevresindeki çimlerin kesilmesinde kullanılmak üzere tasarlanmıştır. Çim biçme makinesini, azami 20°'den daha eğimli yerlerde kullanmayın.

Olası yaralanmaları önlemek amacıyla çim biçme makinesi çalı, çit, fundalık budamak, çatı veya balkon kafeslerindeki sarmaşık veya çimlere kesmek ya da budamak için kullanılmamalıdır. Çim biçme makinesi ayrıca dal ve sürgünlü budamak veya topraktaki engelleri düzeltmek için kullanılmamalıdır.

Montaj Talimatları

- Aynı Parçalar Ambalajı, gövdenin altında bulunmaktadır.**
- Alt Kolların Gövdeye Monte Edilmesi**
- Alt kol boş bölmeye (A3) oturana kadar civatayı (A2) alt koldaki (A1) deliğe yerleştirin.
 - Pulu (B1) ve kanat düğmesini (B2) civataya takın ve kanat düğmesini sıkılayın. **İlk montajda tam sıkılması 20 - 25 tur alabilir.**
 - Aynı işlemi diğer tarafta tekrarlayın.
- Üst Kolun Alt Kola Monte Edilmesi.**
- Üst kolun, üst kısımda bulunan şalter kutusundaki kilit düğmesiyle doğru konuma yerleştirildiğinden emin olun.
 - Üst kol (C1) ve alt kolun (C2) doğru hizalandığından emin olun.
 - Vidayı (C3), pulu (C4) ve kanat düğmesini (C5) yerine

- Kanat düğmesini sıkılayın.
- Aynı işlemi diğer tarafa tekrarlayın.
- Ürünle birlikte verilen klipsleri kullanarak kabloyu kollara takın. Kabloğun üst ve alt kolun arasında sıkışmadığından emin olun.

Çimen Haznesinin Monte Edilmesi

- Çimen haznesi dilini, (D) konumuna oturana kadar alt çimen haznesinin yuvalarına kaydırın.
- Çimen haznesi kolunu, yerine oturana kadar üst çimen haznesinin yuvalarına itin. (E)
- Çimen haznesinin arka kısmını kontrol edip klipsleri (F1) hizalayarak üst çimen haznesini alt çimen haznesine takın. Tüm klipslerin yerine oturmadan önce doğru konumda (F2) olduklarından emin olun.
- Tüm klipslerin sıkıca takıldığından emin olarak haznenin iki yarsını birbirine geçirin.

Çimen Haznesi

Tamamen Monte Edilen Çimen Haznesinin Çim Biçme Makinesine Takılması.

- Güvenlik kulakçığını (G1) kaldırın
- Tahliye kanalının temiz olduğundan ve kalıntı içermemesinden emin olun (G2)
- Şekil H'de gösterildiği gibi, tamamen monte edilen çimen haznesini gövdenin arkasındaki 2 noktaya (G3) yerleştirin.
- Güvenlik kulakçığını çimen haznesinin üstüne yerleştirin. Çimen haznesinin sıkıca takıldığından emin olun.

- ÖNEMLİ! MONTAJIN ARDINDAN GÜVENLİK KULAKÇIĞI VE ÇİMEN HAZNESİ ARASINDA BOŞLUK KALMADIĞINDAN EMİN OLUN.**
- Ünitesi sökerken bu işlemin tersi izlenir.
- Çimen toplamanın gerekmediği büyük çim alanlarda, çim biçme makinenizi çimen haznesini takmadan kullanabilirsiniz. Güvenlik Kulakçığının tamamen kapatıldığından emin olun. Güvenlik kulakçığının tasarımını, kesilen çimin makinenin arkasından aşağı boşaltılmasını sağlar.

Kesme Yüksekliği Ayarı

- Kesme yüksekliği, yükseklik ayarlama kolu (J1) kullanılarak tekerlekler yükseltilebilir veya alçaltılarak ayarlanır.
- Bu üründe beş kesme yüksekliği kullanılabilir (20 - 60 mm).

- NOT:**
Çoğu çim alanları için orta düzey kesme yüksekliği önerilir. Çimler çok düşük bir kesme yüksekliği kullanılarak kestiginizde, çimlerin kalitesi bozulur ve kesilen çimler rahat toplanmaz.

Çalıştırma ve Durdurma

Çim Bıçme Makinenizi Çalıştırmak İçin

1. Uzatma kablosunu şalter kutusunun arkasına (K) bağlayın.
 2. Kablodan bir ilmek oluşturun ve ilmeği yuvaya itin. (L)
 3. Sabitlemek için, ilmeği kancaya takın ve kabloyu yuvadan (M) geri çekin.
 4. Fişi prize takın ve makineyi açın.
- Şalter kutusu, makinenin yanlışlıkla açılmasını önlemek amacıyla bir kilit düğmesi (N1) ile donatılmıştır.**
5. Şalter kutusundaki kilit düğmesini (N1) basılı tutun ve ardından Çalıştır/Durdur kollarından birini üst kola (P) doğru sıkın.

6. Çalıştır/durdur kolunu üst kola doğru bastırmaya devam edin ve kilit düğmesini (Q) serbest bırakın.
- **NOT - Takılı İki adet çalıştır/durdur kolu bulunmaktadır. Çim bıçme makinesini çalıştırmak için ikisi de kullanılabilir.**
 - **ÖNEMLİ - Çalıştır/durdur kollarını aralıklı olarak kullanmayın**

Çim Bıçme Makinenizi Durdurmak İçin

1. Çalıştır/Durdur koluna uyguladığınız basıncı serbest bırakın.

Çim Bıçme Yöntemi

1. Kablonun önceden kesmiş olduğunuz çimin üzerinde kalması için çimi elektrik bağlantısına en yakın kenarından biçmeye başlayın.
2. Büyüme sezonunda çimi haftada iki kez kesin, bir defada üçte birinden fazlası kesildiğinde çiminiz zarar görür.

Çim Bıçme Makinenize Aşırı Yükleme Yapmayın

Uzun kalın çimlerin biçilmesi, motor hızını düşürebilir, motor sesinde bir farklılık hissedersiniz. Motor hızı düşerse, makinenizin zarar görmesine yol açabilecek aşırı yüklenme oluşur. Uzun kalın çimler keserken, çimlerin önce kesme yüksekliğinde kesilmesi motora binen yükün azalmasına yardımcı olacaktır. Bkz. Kesme Yüksekliği Ayarı.

Emniyetli Kesme

Bıçak sıkıştığında veya motor aşırı yüklendiğinde etkinleşen bir Emniyetli Kesme birimi tarafından motor korunmaktadır. Bu durum ortaya çıktığında, durdurun ve güç beslemesinden fişi çıkartın. Emniyetli Kesme birimi

sadece başlat/durdur kolu bırakıldığında sıfırlanacaktır. Bıçme makinesini kullanmaya devam etmeden önce herhangi bir engel temizleyin ve Emniyetli Kesme biriminin sıfırlanması için birkaç dakika bekleyin.

Çim Bıçme Makinenizin Bakımı

Temizleme

• ELDİVEN KULLANIN

- **ÖNEMLİ:-** Çim bıçme makinenizin temiz tutulması çok önemlidir. Hava girişlerinin veya gövdenin altında çim birikmesi, olası bir yangın tehlikesi doğurur.
1. Fırçayla gövdenin altındaki çimleri temizleyin. (R1)
 2. Yumuşak bir fırça kullanarak tüm hava girişlerindeki (R2), tahliye kanalındaki (R3) ve çimen haznesindeki (R4) çim kalıntılarını temizleyin.
 3. Kuru bir bezle (R5) çim bıçme makinenizin yüzeyini silin.
- **ÖNEMLİ:-** Çim bıçme makinenizi hiçbir zaman su kullanarak temizlemeyin. Petrol veya çözücü gibi kimyasal maddeler kullanmayın, bazı kimyasallar

makinedeki önemli plastik parçaların erimesine neden olabilir.

Çim Bıçme Makinenizin Saklanması

- Kolların ürün üzerinde (S) katlanmasını sağlamak için kanat düğmelerini gevşetin.
- Makinenizin zarar görmeyeceği kuru bir yerde saklayın

Çim Sezonunun Sonunda

1. Gerekirse civataları, somunları veya vidaları değiştirin.
2. Çim bıçme makinenizi iyice temizleyin.
3. Zarar görmesini önlemek için elektrik kablosunun düzgün bir şekilde saklandığından emin olun.

Arıza Bulma İpuçları

Çalıştırma Anzaları

1. Doğru Çalıştırma işlemi izlediniz mi? Bkz. 'Çim Bıçme Makinenizi Çalıştırmak İçin'
2. Güç Açık mı?
3. Fişteki sigortayı kontrol edin, sigorta atmışsa yenisiyle değiştirin.
4. Sigorta atmaya devam ediyor mu?:
Derhal ana elektrik şebekesinden çıkartın ve GARDENA Servis Merkezine başvurun.

Çimler Yeterince Toplanmıyor

1. Makineyi elektrik prizinden çıkartın.
2. Hava girişlerinin dış yüzeyini, tahliye kanalını ve gövdenin alt kısmını temizleyin.
3. Daha yüksek bir kesme yüksekliğine ayarlayın. Bkz. Kesme Yüksekliği Ayarı.
4. Çim toplama sorunu devam ediyorsa:
Derhal ana elektrik şebekesinden çıkartın ve GARDENA Servis Merkezine başvurun.

Aşırı Titreme

1. Makineyi elektrik prizinden çıkartın.
 2. Bıçağın düzgün takıldığını kontrol ettiniz mi?
 3. Bıçak hasarlıysa veya aşınmışsa, yenisiyle değiştirin.
 4. Titreme devam ediyorsa:
Derhal ana elektrik şebekesinden çıkartın ve GARDENA Servis Merkezine başvurun.
- ### Çim bıçme makinesi zorla itiliyor
1. Makineyi elektrik prizinden çıkartın.
 2. Uzun çimli veya engebeli zeminlerde, kesme yüksekliği daha yüksek bir konuma yükseltilmelidir. Bkz. Kesme Yüksekliği Ayarı.
 3. Tekerleklerin serbestçe döndüğünü kontrol edin.
 4. Sorun devam ediyorsa:
Derhal ana elektrik şebekesinden çıkartın ve GARDENA Servis Merkezine başvurun.

Çevreye İlişkin Bilgiler

- Ürünü, ömrü sonunda bertaraf edilirken, çevre koruma hususları göz önüne alınmalıdır.
- Gerektiğinde, bertaraf etme bilgileri için bulunduğunuz yerdeki yetkili makamlara başvurun.

Ürünü ya da ambalajının üzerindeki  sembolü, bu ürüne evlerden çıkan olağan atık madde muamelesi yapılamayacağını belirtir. Bu ürün bertaraf edileceği zaman, elektrikli ve elektronik cihazların geri dönüşümünü sağlamak için uygun

toplama noktasına götürülmelidir. Bu ürünün gerektiği gibi bertaraf edilmesini sağlayarak çevre ve insan sağlığı için oluşturacağı muhtemel olumsuz sonuçların önlenmesine yardım etmiş olacaksınız. Aksi takdirde, bu ürün için uygun olmayan atık madde muamelesi yapıldığında yukarıda sözü edilen olumsuz sonuçlar meydana gelebilir. Bu ürünün geri dönüşümü hakkında daha ayrıntılı bilgi için lütfen bulunduğunuz yerdeki geri dönüşüm bürosuna, çöp toplama servisine ya da ürünü satın aldığınız mağazaya danışın.

Garanti / Servis

GARDENA, bu ürün için 2 yıl garanti vermektedir (satın alma tarihinden itibaren geçerlidir). Bu garanti, ünitadaki malzeme veya üretim hatası olduğu kanıtlanabilen tüm ciddi hataları kapsar.

Garanti kapsamı dahilinde, aşağıdaki koşullar geçerli olmak kaydıyla üniteyi değiştirir veya onarır:

- Ünite, düzgün bir şekilde ve çalıştırma talimatları gereksinimlerine uygun şekilde kullanılmış olmalıdır.
- Satın alan şahıs veya yetkisiz herhangi bir üçüncü şahıs üniteyi tamir etmeye çalışmamıştır.

Bıçak, aşınan bir parçadır ve garanti dahilinde tutulmaz. Bu üretici garantisini, kullanıcının bayi/satıcı ile ilgili mevcut garanti taleplerini etkilemez.

Powermax 32 E Çim Bıçme Makinenizde bir arıza meydana gelirse, lütfen arızalı üniteyi makbuz ve arıza açıklamasının bir kopyası ile birlikte, posta ücreti ödenmiş bir şekilde bu çalıştırma talimatlarının arkasında listelenen GARDENA Servis Merkezlerinden birine iade edin.

Servis Önerileri

- **Ürününüz gümüş ürün etiketine sahiptir.**
- **Ürününüzün en az on iki ayda bir, profesyonel uygulamalarda ise daha sık olarak.**

EU UYGUNLUK BEYANNAMESİ

Aşağıda imzası bulunan Husqvarna AB, S-561 82, Huskvarna, Sweden, işbu belgede, aşağıda açıklanan ünitelerin fabrika çıkışında güvenlik ve ürün teknik özelliği standartlarına ilişkin uyumlaştırılmış AB yönergeleri ve AB standartlarına uygun olduğunu onaylar. Bu sertifika, ünitelerde onayımız alınmadan değişiklik yapılması durumunda geçersizdir.

Gösterim..... **Lawnmower = Çim Bıçme Makinesi**

Tip Gösterimi..... **32 E**

CE işaretinin yılı..... **2008**

EU Direktifleri:

2006/42/EC, 2004/108/EC, 2000/14/EC, 2011/65/EU

Uyumlaştırılmış EN:

EN60335-1, EN60335-2-77, EN836, EN ISO 12100-1, EN ISO 12100-2

EN836 doğrultusunda çalışma alanıyla ilgili emisyon özellikleri Level L_{PA} aşağıdaki tabloda açıklanmıştır.

EN836 doğrultusunda titreşim değerleri, Value a_{vhw} aşağıdaki tabloda açıklanmıştır.

2000/14/EC doğrultusunda Gürültü Düzeyi L_{WA} değerleri aşağıdaki tabloda açıklanmıştır.

Uygunluk Değerlendirme Prosedürü..... **Annex VI**
Belirtilen Cisim..... **Intertek, Cleeve Road
Leatherhead, Surrey
KT22 7SB, England**

Newton Aycliffe 16/01/2013

M. Bowden

Global Ar&Ge Müdürü – Arkasında Yürü

Teknik dokümantasyon sorumlusu

Tip	32 E
Kesim Genişliği (cm)	32
Kesim Aygıtının Dönüş Hızı (rpm)	3.400
Güç (kW)	1.2
Ölçülen Ses Gücü L _{WA} (dB(A))	93
Garanti Edilen Ses Gücü L _{WA} (dB(A))	96
Ses Basıncı L _{PA} (dB(A))	80.2
Belirsizlik K _{PA} (dB(A))	2.5
EI / Kol Titreşimi a _{vhw} (m/s ²)	3.36
(m/s ²) belirsizlik K _{ahw}	1.5
Ağırlık (Kg)	8.1

Безопасност



Ако не се използва правилно, този продукт може да е опасен! Този продукт може да причини сериозно нараняване на оператора и други лица, предупрежденията и инструкциите за безопасност трябва да се спазват, за да се гарантира безопасност и ефективност при употреба на продукта. Отговорност за спазването на предупрежденията и инструкциите за безопасност, описани в това ръководство и върху продукта, носи операторът.

Обяснение на символите върху продукта



Предупреждение



Прочетете инструкциите за потребителя внимателно, за да се убедите, че разбирате всички управления и тяхното предназначение.



При работа продуктът трябва винаги да е върху земята. Накланянето или повдигането на продукта може да доведе до изхвърляне на камъни.



Другите лица трябва да стоят настрана. Не работете, ако наоколо има хора, особено деца или кучета



Изключете! Извадете щепсела от захранването, преди да регулирате, почиствате, или ако кабелът е повреден или се е отглед. Дръжте кабела настрана от ножа.



Внимавайте да не си срежете пръстите на краката или ръцете.

Не поставяйте ръцете си или краката в близост до въртящата се ножа.



Ножът продължава да се върти след изключване на машината. Изкачайте пълното спиране на всички компоненти на машината, преди да ги докосвате.



Не използвайте по време на дъжд, или не оставяйте машината навън, докато вали.



Дръжте кабела далеч от режещи части

Общи условия

1. Този продукт не е предназначен за употреба от лица (включително деца) с намалени физически, сензорни или ментални възможности, или липса на опит и знания, освен ако не работят под наблюдение, или са преминали инструктаж относно употребата на продукта от лице, отговарящо за тяхната безопасност. От съображения за сигурност, деца под 16 години, които не са запознати с тези инструкции за употреба, не трябва да използват този продукт.
2. Никога не позволявайте на деца или хора, които не са запознати с употребата, да използват машината.
3. Спрете машината, когато около Вас има хора, особено деца, или домашни животни.
4. Използвайте продукта само по начин и за функциите, описани в настоящите инструкции.
5. Никога не работете с продукта, когато сте уморени, болни или под въздействието на алкохол, наркотици или лекарства.
6. Операторът или потребителят е отговорен за инциденти или рискове, свързани с други лица или тяхна собственост.
7. Прочетете инструкциите за потребителя внимателно, за да се убедите, че разбирате всички управления и тяхното предназначение.

Електрическа част

1. Препоръчва се използването на прекъсвач (R.C.D.) с изключващ ток не повече от 30mA. Дадже при инсталиран R.C.D. 100% безопасност не може да бъде гарантирана и практиката за безопасна работа трябва винаги да се спазва. Проверявайте прекъсвача винаги, когато го използвате.

2. Преди употреба разгледайте кабела за следи от повреда или износване. Ако откриете дефекти по кабела, занесете го в оторизиран сервизен център и помолете да бъде сменен.
3. Не използвайте продукта, ако електрическите кабели са повредени или износени
4. Веднага го изключете от захранваща мрежа, ако кабелът е прерязан, или изолацията е повредена. Не докосвайте електрическия кабел преди изключване на захранването. Не ремонтирайте срязан или повреден кабел. Заменете го с нов.
5. Вашият удължаващ кабел трябва да е размотан, намотаните кабели могат да прегреят и да снижат ефективността на вашата косачка.
6. Дръжте кабела далеч от продукта, работете винаги от мястото на захранване, като се движите нагоре и надолу, никога кръгово.
7. Не влачете кабела около остри обекти.
8. Винаги изключвайте захранването, преди издърпване на кабелът и да е щепсел, кабелен съединител или удължителен кабел.
9. Изключете, извадете щепсела от мрежата и огледайте захранващия кабел за повреди или остаряване преди да го навиете за съхранение. Не ремонтирайте повреден кабел, заменете го с нов. Използвайте само GARDENA кабел за подмяна.
10. Винаги навивайте кабела внимателно, като избягвате усукването му, или образуването на възли.
11. Никога не дърпайте машината за кабела.
12. Никога не дърпайте кабела, за да извадите щепсела.
13. Използвайте само AC захранване с напрежение, както е посочено върху табелката на продукта.
14. Нашите продукти са двойно изолирани по стандарт EN60335. При никакви обстоятелства не бива да се позволява заземяване да бъде свързвано с която и да е част на продукта.

Кабели

Ако се използват удължители, те трябва да съответстват на минималните сечения от таблицата по-долу:

Напрежение	Кабелна дължина	Напрежен разрез
220-240V/ 50Hz	до 20 m	1.5 mm ²
220-240V/ 50Hz	20 - 50 m	2.5 mm ²

1. Можете да получите електрически кабели и удължители от местния оторизиран сервизен център.
2. Използвайте само удължителни кабели, специално предназначени за използване на открито и които съответстват на една от следните спецификации: Стандартен каучук (60245 IEC 53), стандартен PVC материал (60227 IEC 53) или стандартен PCP материал (60245 IEC 57)
3. Ако کسیят свързващ кракрайник се повреди, с оглед предотвратяване на опасност, той трябва да бъде сменен от производителя, негов сервизен представител или друго квалифицирано да извършва такива дейности лице.

Подготовка

1. При използване на продукта винаги носете здрави обувки и дълги панталони. Не оперирайте с оборудването, ако сте боси или носите открити сандали
2. Убедете се, че в площта за косене няма пръчки, камъни, кокали, тел и отпадъци; те могат да бъдат изхвърлени от ножа.
3. Преди използване на машината и след каквото и да въздействие проверете за следи от износване
4. Заменяйте износените или повредени ножове заедно с тяхните фиксатори, за да запазите баланса.

Употреба

1. Използвайте продукта само на дневна светлина

Безопасност

- или добро изкуствено осветление.
- Избягвайте работата върху мокра трева, когато е възможно.
 - При наклони, бъдете особено внимателни за наличието на опора и носете обувки, които не се хлъзгат. Не косете по прекалено стръмни наклони.
 - Работете с машината надлъжно спрямо лицето на наклона, никога нагоре и надолу.
 - Бъдете особено внимателни при смяна на посоката по наклон. Винаги ходете, не тичайте.
 - Уверете се, че винаги заемате безопасна и стабилна позиция докато работите, особено при склонове. Не използвайте косачката в близост до басейни или градински езера.
 - Не се движете назад, докато косите, можете да се спънете.
 - Никога не косете трева, движейки машината по посока към вас.
 - Изключете, преди да придвижвате машината по други повърхности, различни от трева.
 - Никога не работете с машината, ако защитните планки са повредени или не са поставени на място.
 - Включете двигателя, като спазвате инструкциите и държите кранката си далече от острието.
 - Не наклоняйте машината при работещ двигател.
 - Не поставяйте ръцете или кранката си в близост или под въртящите се части.
 - Никога не повдигайте или местете машината, когато работи или е все още включена към захранващата мрежа.

- Извадете щепсела от захранването:
 - преди да оставите машината без наблюдение за какъвто и да е период от време;
 - преди освобождаване на блокировка;
 - преди проверка, почистване или работа с уреда;
 - ако ударите някакъв обект. Не използвайте уреда, ако не сте сигурни, че е в безопасно за работа състояние.;
 - ако има аномални вибрации. Проверете веднага. Прекалената вибрация може да причини нараняване.

Поддръжка и съхранение

- Внимание - не докосвайте въртящото се острие(та).
- Всички гайки, болтове и винтове трябва да са затегнати, за да бъде уреда в безопасно за работа състояние.
- Проверявайте редовно коша за трева за износване или пукнатини.
- Заменяйте износените или повредени части.
- Използвайте за замяна само нож и болт за закрепването му, които са посочени за този уред.
- Бъдете внимателни по време на регулиране, за да избегнете захващане на пръстите между движещите се ножове и фиксираните части на уреда.
- Съхранявайте в сухо прохладно място и далеч от достъп на деца. Не съхранявайте уреда на открито.

Къде да използвате Вашата косачка GARDENA Powermax 32 E

Косачката GARDENA е разработена за косене на поляни и в около градината.

Не я използвайте на силен, по съгласие от 20° максимум.

За избягване на нараняване, косачката не трябва да се използва за подрязване на храсталаци, жив плет,

ниски храсти, за подрязване и кастрене на катерливи растения или трева по покриви или на балкони.

Освен това, косачката не трябва да се използва за рязане на клони, вейки или за изравняване на неравности на почвата.

Инструкции за сглобяване

- Пакетът с части е опакован под платформата.
 - Приспособяване на долните дръжки към платформата
- Поставете болта (A2) през отвора в долната дръжка (A1) докато тя не се вмъкне в нишата (A3)
 - Поставете шайбата (B1) и ушатия винт (B2) в болта и затегнете винта. При първоначален монтаж пълното затегане може да изисква да направите 20 - 25 оборота.
 - Повторете същото от другата страна.
- Приспособяване на горната дръжка към долната.
- Уверете се, че горната дръжка е поставена правилно и че заключващият бутон при стартовата кутрия е на най-горна позиция.
 - Уверете се, че горната дръжка (C1) и долната (C2) са правилно подравнени.
 - Поставете винта (C3), шайбата (C4) и ушатия винт

- (C5). Затегнете ушатия винт.
- Повторете същото от другата страна.
- Закрепете кабела върху дръжките с помощта на предоставените клипсове. Уверете се, че кабелът не е притиснат между горните и долните дръжки.

Сглобяване на отделението за трева

- Приплъзнете езичето на отделението в процепите на долната част докато щракне сигурно на мястото си (D)
- Натиснете дръжката на отделението в процепите на горната част докато щракне сигурно на мястото си (E)
- Започвайки от задната страна на отделението, поставете горната част в долната, като центрирате клипсовете (F1). Уверете се, че те са правилно разположение (F2) преди щракването на мястото им.
- Захванете двете половини една за друга като се уверите, че клипсовете са сигурно закачени.

Отделение за трева

Поставяне на сглобеното отделение за трева в косачката.

- Повдигнете капака за безопасност (G1)
- Уверете се, че улеят за изхвърляне е чист и не съдържа остатъци (G2)
- Поставете напълно сглобеното отделение върху двете точки за разположение (G3) в задния край, както е илюстрирано на снимката. Н
- Поставете капака за безопасност върху отделението за трева. Уверете се, че то е сигурно захванато.

ВАЖНО! СЛЕД ПОСТАВЯНЕТО СЕ УВЕРЕТЕ, ЧЕ НЕ СА ОСТАНАЛИ ПРАЗНИНИ МЕЖДУ КАПАКА ЗА БЕЗОПАСНОСТ И ОТДЕЛЕНИЕТО ЗА ТРЕВА.

- Изваждането става по обратния ред.
- За по-големи райони с трева, където събирането на трева не е задължително, можете да косите без отделението за трева. Уверете се, че капакът за безопасност е напълно затворен. Дизайнът му позволява окосената трева да бъде изхвърлена надолу зад машината.

Регулиране на височината на косене

- Височината на косене се регулира посредством повишаване или понижаване нивото на колелата чрез лоста за регулиране на височината (J1)
- Съществуват пет височини на косене за този продукт (20 - 60 mm).

- ЗАБЕЛЕЖКА**
За повечето поляни се препоръчва средна височина на косене. Качеството на Вашата поляна ще се влоши и събираемостта ще е слаба, ако косите твърде ниско.

Стартиране и спиране

За да стартирате косачката си

1. Поставете удължения кабел отзад в стартовата кутия. (K)
2. Направете примка с кабела и я пхнете през процепа. (L)
3. За да вържете, поставете примката над куката и дръпнете кабела назад пред процепа (M).
4. Включете щепсела в контакта и включете машината.

Стартовата кутия съдържа заключващ бутон (N1) с цел предотвратяване на случайно стартиране.

5. Натиснете и задръжте заключващия бутон (N1) на стартовата кутия, след което притиснете един от лостовите за Старт/Стоп към горната дръжка (P).
6. Продължавайте да притискате лоста и освободете

заключващия бутон (Q).

- **ЗАБЕЛЕЖКА - Оборудвани са два лоста Старт/Стоп. Всеки един от тях може да се използва за стартиране на косачката.**
- **ВАЖНО - Не използвайте лостовите Старт/Стоп с прекъсвания**

За да изключите косачката

1. Освободете натиска върху лоста Старт/Стоп.

Как се коси

1. Започнете с косене на края на поляната, в най-голяма близост до електрически контакт, така че кабелът да лежи върху вече окосената част.
2. Косете тревата два пъти седмично по време на периода на растеж, поляната Ви ще страда, ако се отреже повече от една трета от дължината ѝ при едно рязане.

Не претоварвайте косачката

Косенето на висока и гъста трева може да предизвика падане на скоростта на мотора, ще чуете промяна в звука му. Ако скоростта на мотора падне, това може да доведе до претоварването му, което от своя страна може да предизвика повреда. При косенето на висока и гъста трева, ако при първото минаване се зададе висока степен на височината на косене, това ще спомогне за намаляване на натоварването. Вижте Регулиране на височината на косене

Предпазител

Двигателят е защитен от предпазител, който се активира при закъждане на ножа или претоварване на двигателя. Когато се случи подобно нещо, спрете и извадете щепсела от захранването. Предпазителът ще се върне в началното си състояние само когато лостът за

стартиране/спиране е освободен. Махнете всички препятствия и изчакайте няколко минути предпазителът да се върне в началното си положение преди да продължите работата с косачката.

Поддръжка на косачката

Почистване

• ИЗПОЛЗВАЙТЕ РЪКАВИЦИ

- **ВАЖНО** - Изключително важно е да поддържате косачката чиста. Стръччетата трева, останали във входните отвори на въздухопровода или под платформата, могат да се превърнат в потенциална опасност от пожар.

1. Почистете тревата под платформата с четка. (R1)
 2. Използвайте мека четка, почистете стръччетата трева от всички входни отвори на въздухопровода (R2), улея за изхвърляне (R3) и отделението за трева (R4).
 3. Избършете повърхността на косачката със сух парцал (R5).
- **ВАЖНО** - Никога не използвайте вода за почистване на

косачката. Не използвайте химикали, включително бензин или разредители - някои от тях могат да повредят важни пластмасови части.

Съхранение на косачката

- Разхлабете ушатите винтове, за да могат дръжките да бъдат прибрани навътре (S).
- Съхранявайте на сухо място, където косачката е защитена от повреда

На края на сезона за косене

1. Ако е необходимо, подменете болтове, гайки или винтове.
2. Старателно почистете.
3. Уверете се, че кабелът за захранването е складиран правилно, за да се избегне повреждането му.

Съвети за откриване на повреда

Не стартира

1. Правилните стъпки за стартиране ли се следват? Вижте За да стартирате косачката си
2. Включено ли е захранването?
3. Проверете бушона, ако е изгорял, подменете го.
4. Бушонът продължава да гърми?:

Веднага изключете от електрическия контакт и се консултирайте с Вашия сервизен център на GARDENA.

Лоста събира емост на трева

1. Изключете от ел. захранването.
2. Почистете външната част на входните отвори на въздухопровода и долната част на платформата.
3. Увеличете височината на косене. Вижте Регулиране на височината на косене
4. Ако проблемът продължава:

Веднага изключете от електрическия контакт и се консултирайте с Вашия сервизен център на GARDENA.

Прекомерно вибриране

1. Изключете от ел. захранването.
2. Проверете дали ренещата част е поставена правилно.
3. Ако тя е повредена или износена, подменете я нова.
4. Ако вибрациите продължават:

Веднага изключете от електрическия контакт и се консултирайте с Вашия сервизен център на GARDENA.

Косачката е станала твърде тежка при бутане

1. Изключете от ел. захранването.
2. При висока трева или неравности на почвата, нивото на височина на косене трябва да се повиши. Вижте Регулиране на височината на косене
3. Проверете дали колелата могат да се въртят свободно.
4. Ако проблемът продължава:
Веднага изключете от електрическия контакт и се консултирайте с Вашия сервизен център на GARDENA.

Информация за опазване на околната среда

- При извървяне на продукта в края на живота му трябва да се отчети опазването на околната среда.
- При необходимост, свържете се с вашите местни органи за информация относно извървянето.

Знакът  върху продукта или неговата опаковка сочи, че той не може да се третира като домакински отпадък. Той трябва да бъде извозен до подходящо място за събиране на отпадъци за рециклиране на

електронно и електрическо оборудване. Правилният начин на извървяне на продукта ще предотврати възможни негативни последици за околната среда и човешкото здраве, които могат да възникнат при неподходящо извървяне на продукта. За по-подробна информация относно рециклирането на този продукт, моля свържете се с вашата местна администрация, службата за събиране на домакински отпадъци или магазина, откъдето сте купили продукта.

Гаранция / Сервиз

GARDENA дава две години гаранция за този продукт (започваща от деня на покупката). Тя покрива всички сериозни дефекти на машината, които са доказано материални или производствени дефекти.

В гаранция ще подменим машината или ще я ремонтираме безплатно, когато са налице следните условия:

- Машината е била правилно експлоатирана и са съблюдавани изискванията за работа с нея.
- Не са правени опити за ремонт от страна на купувача или на неупълномощено трето лице.

Режещата част подлежи на износване и не се покрива от гаранцията.

Гаранцията на производителя не нарушава законните права на клиента за гаранционни искове спрямо дилъра/продавача

Ако се появи повреда при косачката Powermax 32 E, моля върнете машината заедно с копие от касовата бележка и описание на повредата с платени пощенски разходи до някои от центрове по подръжката на GARDENA, изброени на края на тези инструкции за експлоатация.

Сервизни препоръки

- Вашият продукт има индивидуална идентификация чрез сребрист надпис за категория на продукта.
- Препоръчваме извършването на преглед на машината поне на всеки 12 месеца.

ДЕКЛАРАЦИЯ ЗА ЕС СЪОТВЕТСТВИЕ

Долуподписаните Husqvarna AB, S-561 82, Huskvarna, Sweden, удостоверяват, че при излизане от фабриката, машините посочени по-долу са в съответствие в хармонизираните изисквания на ЕС, стандартите на ЕС за безопасност и специфичните стандарти за този продукт. Този сертификат се анулира, ако машините бъдат модифицирани без нашето одобрение.

Обозначение.....**Lawnmower = Косачка за трева**

Обозначение от тип(ове).....**32 E**

Година на маркиране по СЕ.....**2008**

Директиви на ЕС:

2006/42/ЕС, 2004/108/ЕС, 2000/14/ЕС, 2011/65/EU

Хармонизиран EN:

EN60335-1, EN60335-2-77, EN836, EN ISO 12100-1, EN ISO 12100-2

Характеристика на емисиите, свързани с местото на експлоатация Ниво L_{PA} според EN836, посочен в таблицата.

Вибрационни Стойности a_{vhw} според EN836, посочен в таблицата.

Стойности L_{WA} за ниво на шум според 2000/14/ЕС, посочен в таблицата.

Процедура за оценка на съответствие..... Annex VI

Оторизиран орган..... Intertek, Cleeve Road

Leatherhead, Surrey

KT22 7SB, England

Newton Aycliffe 16/01/2013

M. Bowden

Директор световна научноизследователска и

развойна дейност – Движещи се изделия

Притежател на техническа документация



Тип	32 E
Ширина на рязане (cm)	32
Скорост на въртене на режещо устройство (об/мин)	3.400
Мощност (kW)	1.2
Измерена акустична мощност L_{WA} (dB(A))	93
Гарантирана акустична мощност L_{WA} (dB(A))	96
Звуково налягане L_{PA} (dB(A))	80.2
Несигурност K_{PA} (dB(A))	2.5
Вибрация на ръката/рамото a_{vhw} (m/s ²)	3.36
Несигурност K_{ahw} (m/s ²)	1.5
Тегло (kg)	8.1

Ohutus



Antud toode võib vale kasutamise korral ohtlik olla! Toode võib põhjustada nii kasutajale kui ka teistele tõsiseid kahjustusi, hoiatuste ja ohutusnõuete järgimine on ohutuse ning toote tõhusa kasutamise tagamiseks väga oluline. Nii selles kasutusjuhendis kui ka tootel olevate hoiatuste ja ohutusnõuete järgimise eest vastutab kasutaja. Ärge mitte kunagi kasutage antud toodet kui rohukast või tootjapoolsed kaitsed ei ole paigas.

Teie tootel olevate sümbolite seletused



Hoiatus



Lugege kasutusjuhendit hoolikalt läbi, veendumaks, et saate aru kõikidest nuppudest ning nende funktsioonidest.



Antud toote kasutamise ajal hoidke seda alati maas. Antud toote kallutamine või tõstmine võib põhjustada kivide välja lennutamist.



Hoidke eemalseisjad tööalast kaugemal. Ärge kasutage antud toodet inimeste (eriti laste) või siis loomade juuresolekul.



Lülitage välja! Eemaldage juhe pistikupesast enne seadistamist, puhastamist, läbipõimunud või kahjustada saanud juhtme korral. Hoidke juhe liikuvatest osadest eemal.



Ettevaatust varvaste ja kätega. Ärge pange varbaid või käsi pöörleva löiketera lähedale.



Löiketera jätkab pöörlemist peale masina väljalülitamist. Enne masina osade puudutamist oodake, kuni need on täielikult peatunud.



Ärge kasutage vihmaga või jätke toodet vihma kätte.



Hoidke toitekaabel löikepidadest eemal

Üldine

1. Seda toodet ei tohiks kasutada isikud (sh lapsed), kelle füüsilised, aistingu- või vaimsed võimed on piiratud või kellele pole piisavalt kogemusi ja teadmisi selle toote kasutamiseks, välja arvatud juhul, kui neid juhendab turvalisuse eest vastutav isik. Ohu vältimiseks ei tohi toodet kasutada alla 16-aastased lapsed ja isikud, kes ei ole käesoleva kasutusjuhendiga tutvunud.
2. Ärge lubage lastel või juhistega mitte tutvunud inimestel seda masinat kasutada.
3. Seisake masin, kui lähedal on loomi või inimesi, eriti lapsi.
4. Kasutage antud toodet ainult selles kasutusjuhendis kirjeldatud viisil ja eesmärkidel.
5. Ärge mitte kunagi kasutage antud toodet kui te olete väsinud, haige või alkoholi, uimastite või ravimite mõju all.
6. Niiduki operaator või kasutaja vastutab teiste inimestega või nende varaga juhtunud õnnetuste või ohtude eest.
7. Lugege kasutusjuhised hoolikalt läbi, veendumaks, et saate aru kõikidest nuppudest ning nende funktsioonidest.

Elektriline

1. Briti Standardite Instituut soovib kasutada rikkevoolukaitseseid kuni 30mA. Isegi peate rikkevoolukaitsete installeerimist ei saa tagada 100%st ohutust ning tuleb järgida ohutu töötamise tava. Kontrollige oma rikkevoolukaitseseid alati enne selle kasutamist.
2. Enne kasutamist kontrollige, ega kaabel kahjustatud või kauaaegselt kasutusest kulunud pole. Kui kaabel on defektne, viige toode volitatud teeninduskeskusesse ja laske kaabel välja vahetada.

3. Ärge kasutage antud toodet kui elektrijuhtmed on kahjustatud või kulunud
4. Eemaldage koheselt pistik vooluvõrgust kui juhtmesse tekib sisselõige või kui juhtme isolatsioon saab kahjustada. Ärge puutuge juhet enne kui see on vooluühendusest lahti ühendatud. Ärge parandage sisselõikega või kahjustusega juhet. Asendage see uuega.
5. Teie pikendusjuhe ei tohi olla keerdus, kuna keerdus juhtmed võivad üle kuumeneda ning toote jõudlust vähendada.
6. Hoidke juhet tootest eemal, töötades alati pistikupesast eemal ning liitudes suunaga üles ja alla, mitte ringis.
7. Ärge tõmmake juhet kui läheduses on teravaid esemeid.
8. Enne pistikust, juhtme ühendusklemmist või pikendusjuhtmeist lahti ühendamist lülitage alati vooluvõrk välja.
9. Lülitage välja, eemaldage pistik vooluvõrgust, ning enne juhtme kokkukerimist kontrollige, et juhe ei oleks kahjustatud või kulunud. Ärge parandage kahjustatud juhet, vaid asendage see uuega. Kasutage ainult GARDENA varujuhet.
10. Kerge juhe alati ettevaatlikult kokku, vältides sõmi.
11. Ärge mitte kunagi tõstke toodet juhtmed.
12. Ärge mitte kunagi tõmmake juhet ükskõik millises ühendusest eemaldamiseks.
13. Kasutage ainult toote kasutusvõimsuse tabelis näidatud vahelduvvoolu pinget.
14. Meie tooted on varustatud topeltisolatsiooniga vastavalt standardile EN60335. Mitte mingil juhul ei tohi toote ühtegi osa maandada.

Juhtmed

Kui kasutate pikendusjuhet, peab see vastama alltoodud tabelis esitatud minimaalsetele ristlõigetele:

Pinge	Kaabli pikkus	Ristlõige
220-240V/ 50Hz	kuni 20 m	1.5 mm ²
220-240V/ 50Hz	20 - 50 m	2.5 mm ²

1. Elektrivoolu juhtmed ja pikendused on saadaval kohalikus heakskiidetud teeninduskeskuses.
2. Kasutada tohib vaid spetsiaalselt välitingimustes kasutamiseks mõeldud pikenduskaableid, mis vastavad ühele järgnevaist spetsifikatsioonidest: Tavaline kumm (60245 IEC 53), tavaline polüvinüülkloriid (60227 IEC 53) või tavaline polükloropreen (60245 IEC 57)
3. Kui lühike ühendusjuhe on kahjustatud, tohib seda ohtude vältimiseks vahetada vaid tootja, hooldusseindaja või muu sarnaselt kvalifitseeritud isik.

Ettevalmistamine

1. Toote kasutamisel kandke alati tugevaid jalanõusid ning pikki pükse. Ärge kasutage seadet paljajalu või kandes lahtisi sandaale.
2. Veenduge, et muru peal ei oleks oksid, kivisid, konte, juhtmeid ega prahti kuna löiketera võib neid laiali lennutada.
3. Enne masina kasutamist ja peale igat kokkupõrget kontrollige kulumise või kahjustuse märke, ning parandage nagu vaja.
4. Tasakaalu säilitamiseks asendage kahjustatud või kulunud löiketera koos nende kinnititega (komplektina).

Kasutamine

1. Kasutage antud toodet ainult päeavalguses või hea kunstvalgustuse korral.
2. Võimalusel vältige niiduki kasutamist mürjal murul.
3. Kallakul olles olge eriti ettevaatlik oma jalgealuse suhtes ning kandke libisemisvastaseid jalanõusid. Ärge niitke liiga järske kallakuid.
4. Kasutage niidukit piki kallakut, mitte kunagi üles-alla suunas.
5. Olge eriti ettevaatlik kallakul suunda vahetades. Ärge

Ohutus

- mitte kunagi jookske, vaid kõndige.
- Pidage meeles, et niites peab kehahoiak olema turvaline ja stabiilne, eriti kui töotate kallaku peal. Ärge kasutage muruniidukit basseini või tiikide vahetus läheduses.
 - Niitmise ajal ärge kõndige tagurpidi, te võite komistada.
 - Ärge mitte kunagi kasutage niidukit enda poole tõmmates.
 - Lülitage niiduk välja enne kui lükkate selle üle sellise pinna, mis ei ole muruga kaetud.
 - Ärge mitte kunagi kasutage niidukit kahjustatud kaitsetega või kui kaitset pole paigas.
 - Lülitage mootor instruksioone järgides sisse ja hoidke jalad terast eemal.
 - Ärge kallutage niidukit mootori töötamise ajal.
 - Ärge pange käsi või jalgu keerlevate osade lähedale või alla.
 - Ärge mitte kunagi tõstke üles või kandke töötavat või vooluvõrku ühendatud masinat.
 - Eemaldage pistik vooluvõrgust:
 - enne toote mingiks ajaks järelevalveta jätmist;
 - enne ummistuse eemaldamist;
 - enne seadme kontrollimist, puhastamist või selle kallal tegutsemist;
 - mõne esemega kokku puutudes. Ärge kasutage niidukit enne, kui olete veendunud, et niiduk on üleni ohutus töökorras;
 - juhuil kui niiduk hakkab tavatult värisema. Kontrollige seda koheselt. Liigne värisemine võib põhjustada vigastusi.

Hooldamine ja holustamine

- Hoiatus! Ärge puudutage pöörlevat tera/pöörlevaid terasid
- Hoidke kõik mutrid, poldid ja kruvid korralikult kinni, et olla kindel seadme ohutus töökorras.
- Kontrollige rohukasti korrapäraselt kulumise või halvenemise suhtes.
- Turvalisuse huvides asendage kulunud või kahjustatud osad uutega.
- Kasutage ainult spetsiaalselt sellele tootele mõeldud varuosi.
- Ettevaatust toote seadistamise ajal, et vältida näppude kinnijäämist masina liikuvate ja fikseeritud osade vahele.
- Hoidke jahedas ja kuivas kohas laste haardeulatusest väljas. Ärge hoidke väitingimustes.

Muruniiduki GARDENA Powermax 32 E kasutuskohad

GARDENA muruniiduk on mõeldud muru niitmiseks aias ja aia ümbruses.
Ärge kasutage niidukit kallakul, mis on kaldu rohkem kui 20°.

Vigastuste vältimiseks ei tohi niidukit kasutada pöösaste ja hekkide trimmimiseks ega ronitaimede ja katusel või pottides kasvava muru niitmiseks ja kärpimiseks.
Niidukit ei tohi kasutada ka okste ja võrsete lõikamiseks ega pinnase ebatasasuste silumiseks.

Kokkupanekujuhised

- Lahtikäivate osade pakk asub kere all.
- Käepideme alumise osa kinnitamine kere külge**
- Asetage polt (A2) käepideme alumise osa sees asuvasse auku (A1), kuni käepide oma kohale (A3) asetub.
 - Asetage poldile seib (B1) ja tiibmutter (B2) ning keerake tiibmutter kinni. **Esmasel monteerimisel võib kuluda 20–25 keeret, et täielikult kinni keerata.**
 - Korrake neid toiminguid ka niiduki teisel küljel käepideme alumise osa kinnitamiseks.
- Käepideme ülemise osa kinnitamine käepideme alumise osa külge**
- Veenduge, et käepideme ülemine osa asub õigesti, nii et lukustusnupuga lülitikarp asub kõige kõrgemal.
 - Veenduge, et käepideme ülemine osa (C1) ja käepideme alumine osa (C2) asuvad ühel joonel.
 - Asetage kruvi (C3), seib (C4) ja tiibmutter (C5) paigale. Keerake tiibmutter kinni.
 - Korrake neid toiminguid ka niiduki teisel küljel

- käepideme ülemise osa kinnitamiseks.
- Kinnitage kaasasolevate klambrite abil käepideme külge kaabel. Veenduge, et kaabel ei ole käepideme ülemise ja alumise osa vahel kinni.

Murukoguja kokkupanek

- Libistage murukoguja keel murukoguja alumises osas asuvatesse pesadesse, kuni see klõpsatusega kindlalt paigale kinnitub (D).
- Lükake murukoguja käepide murukoguja ülemises osas asuvatesse pesadesse, kuni see klõpsatusega kindlalt paigale kinnitub (E).
- Alustades murukoguja tagumisest osast, ühendage klambrite kohakuti paigutamise teel murukoguja ülemine osa alumise osaga (F1). Veenduge enne osade klõpsatusega paigale kinnitamist, et klambriid asuvad üksteise suhtes õigetel kohtadel (F2).
- Ühendage osad klõpsatusega, veendudes, et klambriid on turvaliselt kinni.

Murukoguja

- Kokkupandud murukoguja kinnitamine muruniiduki külge**
- Tõstke turvakate üles (G1).
 - Veenduge, et tühjendusava on puhas ega sisalda prahti (G2).
 - Asetage kokkupandud murukoguja niiduki kere kahele kinnituskohale (G3), nagu näidatud pildil H.
 - Paigutage turvakate murukoguja peale. Veenduge, et murukoguja on turvaliselt paigas.
- NBI VEENDUGE PÄRAST PAIGALDAMIST, ET TURVAKATTE JA MURUKOGUJA VAHELE EI JÄÄ VAHET.**

- Eemaldamiseks toimige eespool kirjeldatule vastupidiselt.
- Suuremate alade niitmisel, kus muru kokkukogumine pole vajalik, võib muruniidukit kasutada ka ilma murukogujata. Veenduge, et turvakate on täielikult suletud. Turvakate on kujundatud nii, et niidetud muru suunatakse niidukist välja tagaküljelt suunaga allapoole.

Niitmiskõrguse reguleerimine

- Niitmiskõrgust saab muuta kõrguse reguleerimise hoova abil, tõstes üles või lastes alla rattaid (J1).
- See toode võimaldab niita viie eri kõrgusega (20 - 60 mm).
- MÄRKUS**
Enamike muruplatside puhul on soovitatav keskmine kõrgus. Liiga madalalt niitmine mõjub halvasti muru kvaliteedile ja muru kokkukogumisele.

Käivitamine ja seiskamine

Muruniiduki käivitamine

1. Kinnitage pikendusjuhe lülitkarbi tagaosa külge (**K**).
2. Moodustage kaablist silmus ning suruge see läbi ava (**L**).
3. Kinnitamiseks tõmmake silmus üle konksu ning tõmmake kaabel ava kaudu tagasi (**M**).
4. Ühendage pistik vooluvõrku ja lülitage niiduk sisse. **Lülitkarbil on lukustusnupp (N1), mis takistab niiduki tahmatut käivitamist.**
5. Vajutage ja hoidke lülitkarbi lukustusnuppu (**N1**) all ning suruge üht käivitus-/seiskamishoobadest käepideme ülemise osa suunas (**P**).

6. Jätkake käivitus-/seiskamishoova surumist käepideme ülemise osa suunas ning vabastage lukustusnupp (**Q**).
- **MÄRKUS. Niidukil on kaks käivitus-/seiskamishooba. Muruniiduki käivitamiseks võib kasutada ükskõik kumba.**
- **NBI Ärge kasutage käivitus-/seiskamishoobasid vaheldumisi.**

Muruniiduki seiskamine

1. Vabastage käivitus-/seiskamishoob.

Niitmine

1. Alustage niitmist muruplatsi sellest servast, mis on vooluallikale kõige lähemal, nii et kaabel lebacks niitmise ajal juba niidetud murul.
2. Kasvu perioodil pügage muru kaks korda nädalas; teie muru saab kannatada, kui niidate korraga rohkem kui kolmandiku selle pikkusest.

Ärge niidukit üle koormake!

Pika ja tiheda muru niitmine võib aeglustada niiduki mootori tööd, mille tunnete ära mootori hääle muutumisest. Kui mootori töökiirus väheneb, võib see tähendada muruniiduki ülekoormamist, mis teeb niidukile viga. Pika ja tiheda muru niitmisel aitab koormust vähendada see, kui niidate kõigepealt kõrgema niitmiskõrgusega ning seejärel madalamaga. Vt "Niitmiskõrguse reguleerimine".

Turvapidur

Mootorit kaitsab turvapidur, mis aktiveerub tera kinni kiilumise või mootori ülekoormuse puhul. Kui nii peaks juhtuma, siis peatuge ning eemaldage pistik vooluvõrgust. Turvapidur vabastatakse ainult

käivitamise/seiskamise nupu vabastamise järel. Eemaldage kõik takistused ning oodake enne niiduki kasutamist mõni minut kuni turvapidur vabastatakse.

Muruniiduki hooldamine

Puhastamine

- **KASUTAGE KINDAID.**
 - **NBI:-** Muruniiduki puhtana hoidmine on väga oluline. Mõnesse õhu sisenemisavasse või kere alla jäänud rohulibled võivad põhjustada tuleohtu.
1. Eemaldage muru harja abil kere alt (**R1**).
 2. Eemaldage pehme harja abil rohulibled kõigist õhu sisenemisavadest (**R2**), tühjendusavast (**R3**) ja murukogujast (**R4**).
 3. Pühkige kuiva lapiga muruniiduki pinda (**R5**).
- **NBI:-** Ärge kasutage muruniiduki puhastamiseks kunagi vett. Ärge puhastage ka kemikaalide (sh bensin ja lahustid) abil, kuna mõni neist võib

kahjustada niiduki töötamiseks olulisi plastosi.

Muruniiduki hooldmine

- Keerake tiibmutrid lahti, et käepidemed saaks masina kohale kokku panna (**S**).
- Hoidke muruniidukit kuivas kohas, kus see on kahjustuste eest kaitstud.

Toimingud niitmishooga lõpus

1. Vajadusel asendage poldid, mutrid või kruvid uutega.
2. Puhastage muruniiduk põhjalikult.
3. Veenduge, et hoiate elektrikaablit kahjustuste vältimiseks õigesti.

Tõrkeotsingu näpunäited

Niiduk ei tööta

1. Veenduge, et järgisite õiget käivitusprotseduuri. Vt "Muruniiduki käivitamine".
 2. Kontrollige, kas vool on sisse lülitatud.
 3. Kontrollige pistiku sulavkaitset. Kui see on läbi põlenud, vahetage see välja.
 4. Kui sulavkaitse põleb pidevalt läbi, tehke järgmist.
Ühendage seade viivitamatult vooluvõrgust lahti ja pöörduge GARDENA teeninduskeskusesse.
- ### Muru kokkukogumisprobleemid
1. Eemaldage niiduk vooluvõrgust.
 2. Puhastage õhu sisenemisavade ümbrus, tühjendusava ja kere põhi.
 3. Tõstke niitmiskõrgust. Vt "Niitmiskõrguse reguleerimine".
 4. Kui muru kokkukogumisprobleemid ei kao, tehke järgmist.
Ühendage seade viivitamatult vooluvõrgust lahti ja pöörduge GARDENA teeninduskeskusesse.

Ligine vibratsioon

1. Eemaldage niiduk vooluvõrgust.
 2. Kontrollige, kas tera on õigesti paigaldatud.
 3. Kui tera on katki või kulunud, vahetage see välja.
 4. Kui vibratsioon ei kao, tehke järgmist.
Ühendage seade viivitamatult vooluvõrgust lahti ja pöörduge GARDENA teeninduskeskusesse.
- ### Muruniiduk muutub lükkamiseks liiga raskeks
1. Eemaldage niiduk vooluvõrgust.
 2. Pika muru või ebaühtlasel pinnasel niitmisel tuleb niitmiskõrgust kõrgemale tasemele reguleerida. Vt "Niitmiskõrguse reguleerimine".
 3. Veenduge, et rattad saavad vabalt pöörleda.
 4. Kui probleem ei kao, tehke järgmist.
Ühendage seade viivitamatult vooluvõrgust lahti ja pöörduge GARDENA teeninduskeskusesse.

Keskonnateave

- Keskonnateadlikkusega tuleb arvestada "oma aja ära elanud" toote utiliseerimise puhul.
- Vajadusel pöörduge utiliseerimisteabe saamiseks kohaliku omavalitsuse poole.

Tootel või pakendil olev sümbol  viitab sellele, et antud toodet ei tohi käsitleda olmejäätmetena. See tuleb viia hoopis elektriliste ja elektrooniliste

seadmete ümber töötlemiseks mõeldud kogumispunkti. Tagades selle toote korrektse utiliseerimise, aitate vältida keskkonnale ja inimestele tekkida võivaid negatiivseid tagajärgi, mille põhjuseks võib olla antud toote vale käitlemine. Antud toote ümber töötlemise kohta edasise teabe saamiseks pöörduge palun oma kohaliku omavalitsuse, olmejäätmete käitlemisega tegeleva ettevõtte või toote edasimüüja poole.

Garantii/teenindus

GARDENA annab tootele kaheaastase garantii (algab ostmise kuupäevast). See garantii hõlmab kõiki tõsisemaid defekte, mille puhul on võimalik tõestada, et tegu on materjali- või tootmisvigadega.

Garantii alusel me vahetame toote välja või parandame selle tasuta, kui täidetud on järgmised tingimused:

- toodet on käsitsetud õigesti ja kasutusjuhendis toodud nõuetele vastavalt;
- ei ostja ega volitamata kolmas isik ole toodet ise parandada proovinud.

Tera on kuluv osa, mistõttu garantii seda ei hõlma.

See tootja garantii ei mõjuta kasutaja olemasolevaid garantiipretensioone edasimüüja/müüja vastu.

Muruniiduki Powermax 32 E vea ilmnemisel tagastage toode koos ostutšeki ja veakirjeldusega ning tasutud postikuludega mõnda selle kasutusjuhendi tagaküljel toodud GARDENA teeninduskeskusesse.

Hooldussoovitused

- Teie toode on varustatud ainulaadse hõbedase andmesildiga.
- Me soovime tungivalt hoolitseda oma seadet vähemalt iga 12 kuu järel.

EÜ Vastavusdeklaratsioon

Selle kasutusjuhendi koostanud Husqvarna AB, S-561 82, Huskvarna, Sweden, kinnitab käesolevaga, et tehases lahkudes on alltoodud tooted kooskõlas ühtlustatud ELi suunistega, ELi standarditega turvalisuse kohta ja tootespetsiifiliste standarditega. Käesolev kinnitus muutub kehtetuks, kui toodet on ilma meie loata muudetud.

Tähistus.....**Lawnmower = Muruniiduk**

Tüübi/tüüpide tähistus.....**32 E**

CE-märgituse aasta.....**2008**

ELi direktiivid:

2006/42/EC, 2004/108/EC, 2000/14/EC, 2011/65/EU

Ühtlustatud standardid EN:

EN60335-1, EN60335-2-77, EN836, EN ISO 12100-1, EN ISO 12100-2

Tööpiirkonna heitkoguste tase L_{pA} vastavalt standardile EN836 on toodud tabelis.

Vibratsiooni väärtus a_{vhw} vastavalt standardile EN836 on toodud tabelis.

Mürataseme L_{WA} väärtused vastavalt direktiivile 2000/14/EÜ on toodud tabelis.

Vastavuse hindamise protseduur..... Annex VI

Informeeritud organ..... Intertek, Cleeve Road
Leatherhead, Surrey
KT22 7SB, England

Newton Aycliffe 16/01/2013

M. Bowden

Rahvusvahelise teadus- ja arendustegevuse juht – tagantlõukatavad

Tehnilise dokumentatsiooni hoidja.



TÜÜP:	32 E
Lõikelaius (cm)	32
Lõikeseadme pöörlemiskiirus (rpm)	3.400
Võimsus (kW)	1.2
Mõõdetud helivõimsus L_{WA} (dB(A))	93
Garanteeritud helivõimsus L_{WA} (dB(A))	96
Helirõhk L_{pA} (dB(A))	80.2
Määramatus K_{pA} (dB(A))	2.5
Käe/käsivarre vibratsioon a_{vhw} (m/s ²)	3.36
Määramatuskonstant K_{ahw} (m/s ²)	15
Kaal (Kg)	8.1

Saugumas



Naudojantis netinkamai, gaminy s gali bti pavojingas! Jis gali sunkiai suzeisti naudotoj a ir kitus. Turi bti laikomasi vis u persp eji m u ir saugos reikalavim u, norint uztikrinti gaminio saugum a ir efektyvum a. Asmuo, besinaudojantis mašina, yra atsakingas u šioje instrukcijoje esančių persp eji m u ir saugos reikalavim u laikym a si. Niekada nesinaudokite gaminiu, jei neteisingai pritvirtinta gamintojo žol es d e ž e, ar apsaugos įtaisai.

Ant mašinos esančių simboli u paaiškinimai



Įsp eji mas



Norint suprasti vis u nustatym u paskirtį, įd e miai perskaitykite visas instrukcijas.



Naudojantis gaminiu, visada laikykite jį ant žemės. Pakreipus, ar pak e lus gamini u, gali išli ekti akmenys.



Pašaliniai asmenys turi laikytis atokiai. Nesinaudokite mašina, kai šalia yra vaikai, ar naminiai gyvūnai.



Išjunkite! Ištraukite kištuk a prieš reguliavim a, valym a, arba, jei laidas yra susipainiojęs, ar pažeistas. Laid a laikykite toliau nuo judančių dali u.



Saugokite p e das ir rankas nuo supjaustymo. Nelaikykite rank u, ar deln u, arti besisukančios geležtės.



Geležt e sukasi toliau, kai aparatas išjungiamas. Palaukite, kol visi mašinos komponentai visiškai sustos, prieš liečiant juos.



Nenaudokite lyjant, arba palikite gamini u lauke, kol lyja.



Maitinimo kabelį laikykite atokiau nuo aštri u daikt u

Bendra

- Šis produktas nėra skirtas naudoti asmenims (įskaitant vaikus) su sumažėjusiais fiziniais, jutimo ar protiniais gebėjimais, arba tiems, kurie neturi pakankamai patirties ar žinių, išskyrus tais atvejais, kai už jų saugumą atsakingas asmuo supažindina juos su naudojimo instrukcijomis ir prižiūri juos, kol jie juo naudojami. Saugumo sumetimais jaunesniems nei 16 metų vaikams arba asmenims, nesupažinusiems su šia naudojimo instrukcija, neleidiama naudotis šiuo gaminiu.
- Niekada neleiskite vaikams arba žmonėms, nesupažinusiems su šia instrukcija, naudotis įrenginiu.
- Nustokite naudotis įrenginiu, jei šalia yra žmonių, ypač vaikų, arba gyvūnų.
- Visada naudokite gamini u pagal paskirtį, aprašytą šiose instrukcijose.
- Niekada nesinaudokite mašina pavargę, sergantys, ar apsvaigę nuo alkoholio, narkotik u ar vaist u.
- Mašinos naudotojas yra atsakingas už nelaimės, ar pavojus, sukeltus kitiems žmonėms, ar jų nuosavybei.
- Norint suprasti vis u nustatym u paskirtį, įd e miai perskaitykite visas instrukcijas.

Elektra

- Britanijos standart u institutas rekomenduoja naudoti srovės nuot e kio r e l e (R.C.D.), kuri automatiškai išjungs įtamp a, atsiradus mažiausiam 30mA nuot e kio. Net jei ir yra įrengtas R.C.D., 100% apsauga nėra garantuojama, todėl visada reikia stengtis dirbti saugiai. Patikrinkite R.C.D. kiekvieną kartą ja naudojantis.

- Prieš naudojimą patikrinkite, ar kabelis nepažeistas ir nenusidėvėjęs. Jei kabelis su defektu, nuneškite gamini u į gariotą techninės priežiūros centr a, kad jį pataisyty.
- Nenaudokite laid u, jei jie yra pažeisti, ar nusidėvėję.
- Greitai išjunkite iš elektros šaltinio, jei laidas perpjautas, ar yra sugadinta įranga.
- Nelieskite elektros laido, kol neišjungtas elektros šaltinis. Netaisykite ir nepjunkite pažeisto laido. Pakeiskite jį nauju.
- Prailginimo laidas turi bti išvyniotas. Suvynioti laida gali perkaisti ir sumažinti gaminio našum a.
- Laid a laikykite atokiau nuo gaminio, visada dirbkite toliau nuo elektros, jud e dami aukšty n žemyn, o ne ratais.
- Netraukite laido šalia aštri u objekt u.
- Visada išjunkite pagrindinį elektros šaltini u, prieš ištraukiant bet kurį kištuk a, laido jungtis, ar prailginimo laid a.
- Prieš suvyniodami elektros laid a, išjunkite, ištraukite kištuk a iš šaltinio ir patikrinkite, ar jis nepažeistas ir nesudidėvėjęs. Netaisykite pažeisto laido, pakeiskite jį nauju. Naudokite tik t ai GARDENA laidas.
- Laid a vyniokite atsargiai, venkite užsilenkim u ir susisukim u.
- Niekada netraukite gaminio naudojantis laidu.
- Netraukite laido, nor e dami ištraukti kištuk a,
- Naudokite tik t ai kintamos srovės maitinimo šaltini u, parodyt a ant gaminio klasės etiketės.
- Mūsų gaminiai turi dvigub a izoliacij a remiantis EN60335. Joki u būdu negalima įžeminti nė vienos šio produkto dalies.

Laidai

Jei reikia naudoti ilginamuosius laidus, jie turi atitikti lentelėje žemiau nurodytus reikalavimus:

Įtampa	Laidas ilgis	Kryžminis skersmuo
220-240V/ 50Hz	Iki 20 m	1,5 mm ²
220-240V/ 50Hz	20 - 50 m	2,5 mm ²

- Elektros šaltinio laidus ir prailginimus galima įsigyti vietiniame serviso centre.
- Naudokite tik specialiai lauko sąlygoms pritaikytus ir vieną iš ši u specifikacij u atitinkančius ilginamuosius laidus: įprasta guma (60245 IEC 53), įprastas PVC plastikas (60227 IEC 53) arba įprastas PCP plastikas (60245 IEC 57)
- Jei pažeistas trumpojo jungimo laidas, jį turi pakeisti gamintojas, techninės priežiūros atstovas ar panašios kvalifikacijos asmuo, kad būtų išvengta pavoj u.

Pasiruošimas

- Naudojantis įrenginiu, visada nešiokite tvirt a avalyn e ir ilgas kelnes. Nenaudokite įrangos basi arba apsiauvę atvirus sandalus.
- Įsitinkite, kad pievelėje nėra pagali u, akmen u, kault u, viel u ir nuolauž u; jie gali bti išmesti geležtės.
- Prieš naudojant mašin a po susid rimo, patikrinkite, ar nėra susidėvėjimo, ar žalos, ir sutaisykite, jei reikia.
- Susidėvėjusias, ar pažeistas geležtes pakeiskite kartu su jų pritvirtinim u rinkiniu, taip išlaikant pusiausvyr a.

Naudojimas

- Naudokite gamini u tik t ai dienos šviesoje, arba, esant geram dirbtiniam apšvietimui.
- Kur įmanoma, venkite gaminio naudojimą šlapioje žolėje,.

Saugumas

- Būkite ypatingai atsargūs ant šlaitų, nešiokite neslystančią avalynę. Nepjaukite žolės ant labai stačių šlaitų.
- Mašina valdykite išilgai šlaitų, o ne aukštyn - žemyn.
- Būkite labai atsargūs keisdami kryptį ant šlaitų. Visada eikite, o ne bėkite.
- Visada įsitinkinkite, kad dirbdami stovite saugiai ir tinkamai, ypač nuokalnėje. Nenaudokite veļapjovės arti baseino ar sodo baseinėlio.
- Pjaunant neikite atbulomis, nes galite suklypti.
- Niekada nepjaukite žolės, traukiant mašiną į save.
- Prieš stumiant gaminį kitais paviršiais nei žolė, išjunkite jį.
- Niekada nenaudokite mašinos su pažeistom apsaugom, arba be jį.
- Įjunkite variklį laikydamiesi instrukcijų ir atitraukę kojas toliau nuo peilių.
- Nekilnokite gaminio, kol veikia variklis.
- Nedėkite rankų ar kojų šalia judančių dalių arba po jomis.
- Niekada nekelkite ir neneškite įrenginio, kol jis dar veikia, ar yra prijungtas.
- Ištraukite kištuką iš elektros šaltinio:
 - paliekant įrenginį be priežiūros bet kuriam laiko tarpui;
 - pašalinant blokavimą;
 - prieš tikrinant, valant, ar dirbant įrenginyje;
 - jei atsitrenkėt į objektą. Nenaudokite įrenginio, kol nesate visiškai įsitikinęs, kad galima juo toliau saugiai naudotis;
 - jei įrenginys pradės keistai drebtėti. Tuoj pat patikrinkite. Perdėta vibracija gali sukelti sužalojimus.

Eksploatavimas ir laikymas

- Dėmesio: draudžiama liesti besisukantį peilį (-ius)
- Laikykite visus varžtus, veržles ir sraigtus tvirtai priveržtus, užtikrinant gaminio saugų naudojimą.
- Dažnai tikrinkite žolės dėžę dėl susidėvėjimo.
- Pakeiskite susidėvėjusias, ar pažeistas detales.
- Keičiamos dalys turi būti skirtos specialiai šiam gaminiui.
- Būkite atsargūs reguliuodami gaminį, kad neįstrigtų pirštai tarp judančių ir nejudančių mašinos dalių.
- Laikykite vėsiroje ir sausoje, vaikams nepasiekiamoje vietoje. Nelaikykite lauke.

Kur naudoti GARDENA Powermax 32 E veļapjovę

GARDENA veļapjovė skirta veļos pjovimui sode ir apie jį. Nesinaudokite veļapjovę esant didesniam nei 20° šlaitui.

Stiekiant išvengti suželdimo, veļapjovė negali būti naudojama krūmų, gyvatvorės, krūmokšnių kirpimui, vļjoklinių augalų ar žolės ant stogų ir balkonuose pjovimui ar kirpimui. Be to, veļapjovė neturi būti naudojama šakų, vytelių kapojimui ar dirvos nelygumų išlyginimui.

Surinkimo instrukcijos

• Laisvų dalių maišelis yra po dangčiu.

Apatinių rankenų tvirtinimas prie dangčio

- Varžtą (A2) įkiškite per angą apatinėje rankenoje (A1), kol apatinė rankena įsistatys į angą (A3)
- Ant varžto uždėkite poveržlę (B1) ir sukamą rankeną (B2) ir priveržkite sukamą rankeną. **Pirmą kartą surenkant iki galo priveržiama 20–25 pasukimais.**
- Tuo pačius veiksmus atlikite ir kitoje pusėje.

Viršutinės rankenos tvirtinimas prie aparatinės rankenos.

- Pirmiausiai įsitinkinkite, kad viršutinė rankena yra tinkamai užfiksuota su užraktu mygtuku skirstomojoje dėžėje.
- Įsitinkinkite, kad viršutinė rankena (C1) ir apatinė rankena (C2) yra tinkamai sulgyjuotos.
- Įstatykite varžtą (C3), poveržlę (C4) ir sukamą rankeną (C5). Priveržkite sukamą rankeną.

- Tuo pačius veiksmus atlikite ir kitoje pusėje.
- Su pridėtamais spaustukais prie rankenų pritvirtinkite laidą. Įsitinkinkite, kad kabelis neįstrigo tarp viršutinės ir apatinės rankenų.

Žolės surinkimo dėžės surinkimas

- Įstumkite žolės surinkimo dėžės liežuvi į angas žolės surinkimo dėžės apačioje, kol jis spragtelės padėtyje (D)
- Įspauskite žolės surinkimo dėžės rankeną į angas žolės surinkimo dėžės viršuje, kol ji saugiai spragtelės savo vietoje. (E)
- Pradėdami nuo apatinės žolės surinkimo dėžės dalies sulgyinkite viršutinės ir apatinės žolės surinkimo dėžės dalies spaustukus (F1). Prieš spragtelėdami į vietas patikrinkite, ar visi spaustukai (F2) tinkamai patalpinti.
- Suspauskite dvi puses ir patikrinkite, ar visi spaustukai saugiai susijungę.

Žolės surinkimo dėžė

Surinktos žolės surinkimo dėžės tvirtinimas prie veļapjovės

- Pakelkite apsauginį atvartą (G1)
- Patikrinkite, ar išmetimo anga yra švari (G2)
- Surinktą žolės surinkimo dėžę pritvirtinkite 2 taškuose (G3) dangčio nugarėlėje kaip pavaizduota pav. H
- Apsauginį atvartą padėkite ant viršutinės žolės surinkimo dėžės dalies. Įsitinkinkite, kad žolės surinkimo dėžė pritvirtinta tinkamai.

- SVARBU ! PRITVIRTINĘ PATIKRINKITE, AR TARP APSAUGINIO ATVARTO IR ŽOLĖS SURINKIMO DĖŽĖS NĖRA TARPO.**
- Žolės surinkimo dėžė nuimama, aprašytus veiksmus atliekant atvirkštine tvarka.
- Didesniuose žolės plotuose, kur žolės surinkimas nebūtinai, veļapjovę galima naudoti be žolės surinkimo dėžės. Įsitinkinkite, kad apsauginis atvartas yra visiškai uždarytas. Apsauginio atvarto konstrukcija leidžia nupjautą žolę išmesti po veļapjovę.

Pjovimo aukščio reguliavimas

- Pjovimo aukštis reguliuojamas su aukščio reguliavimo svirtimi (J1) pakeliant arba nuleidžiant ratus
- Galite pasirinkti vieną iš penkių pjovimo aukščių (20 - 60 mm).

- PASTABA**
Dažniausiai rekomenduojama pasirinkti vidutinį pjovimo aukštį. Jei pjausite per žemai, pablogės pati veja ir žolės surinkimas.

Paleidimas ir sustabdymas

Norėdami įjungti vejąplovę

1. Skirstomosios dėžės nugarėlėje (**K**) pritvirtinkite ilginamąjį laidą.
2. Suformuokite laide kilpą ir perkirkite kilpą per angą. (**L**)
3. Norėdami pritvirtinti nustatykite kilpą virš kabliuko ir patraukite laidą atgal per angą (**M**).
4. Įjunkite kištuką į tinklo lizdą ir įjunkite vejąplovę. **Skirstomojoje dėžėje yra užrakto mygtukas (N1), kad būtų išvengta atsitiktinio paleidimo.**
5. Nuspauskite ir laikykite užrakto mygtuką (**N1**) skirstomojoje dėžėje, tada paspauskite Start/Stop svirtis link viršutinės rankenos (**P**).

6. Toliau spauskite start/stop svirtį link viršutinės rankenos ir atleiskite užrakto mygtuką (**Q**).

- **PASTABA – Yra dvi start/stop svirtys. Bet kuri iš jų gali būti naudojama vejąplovės paleidimui.**
- **SVARBU – Nenaudokite start/stop svirtčių su pertrūkiais**

Norėdami išjungti vejąplovę

1. Atleiskite Start/Stop svirtį.

Kaip pjauti

1. Pradėkite pjauti arčiausiai maitinimo laido esantį vejos kraštą taip, kad maitinimo laidas gulėtų ant jau nupjautos žolės.
2. Veją pjaukite du kartus per savaitę augimo sezono metu; veją pakenksite, jei iš karto nupjausite daugiau nei per trečdalį jos aukščio.

Neperkraukite vejąplovės

Pjauiant aukštą, tankią žolę gali staiga sumažėti variklio greitis, o jūs išgirsite pakitusį variklio veikimo garsą. Nukritus variklio greičiu galima perkrauti ir sugadinti vejąplovę. Jei pjaukate aukštą, tankią žolę, pirmiausiai nustatykite didžiausią pjovimo aukštį ir taip sumažinkite apkrovą. Skaitykite "Pjovimo aukščio reguliavimas".

Apsauginis išsijungimas

Variklis apsaugotas apsauginiu išsijungimu, kuris yra aktyvuojamas, kai įstringa geležtė ar perkaista variklis. Jeigu taip atsitiks, išjunkite ir ištraukite kištuką iš elektros šaltinio. Apsauginis išsijungimas atsistatys, kai bus

atleista įjungimo/išjungimo rankenėlė. Pašalinkite bet kokias kliūtis ir palaukite, kol atsistatys apsauginis išsijungimas, prieš tęsiant pjovimą.

Vejąplovės priežiūra

Valymas

• NAUDOKITE PIRŠTINES

- **SVARBU:-** Labai svarbu, kad vejąplovė būtų švari. Nupjautos žolės likučiai bet kurioje iš oro įsiurbimo angų ar po dangčiu kelia gaisro grėsmę.
- 1. Šepečiu išvalykite po dangčiu susikaupusią žolę. (**R1**)
- 2. Minkštu šepečiu nuvalykite nupjautos žolės likučius iš visų oro įsiurbimo angų (**R2**), išmetimo angos (**R3**) ir žolės surinkimo dėžės (**R4**).
- 3. Sausu audiniu nuvalykite visos vejąplovės paviršių (**R5**).
- **SVARBU:-** Vejąplovės valymui nenaudokite vandens. Valymui draudžiama naudoti cheminius preparatus, įskaitant benzina, arba tirpiklius – kai kurie iš jų gali

apgadinti plastikinę dalis.

Vejąplovės laikymas

- Atsukite sukamas rankenas, kad galėtumėte nulenkti rankenas (**S**).
 - Vejąplovę laikykite sausoje vietoje, kur ji būtų apsaugota nuo apgadavimo
- ### Pasibaigęs žolės pjovimo sezonai
1. Jei reikia, išimkite fiksatorius, veržles ir varžtus.
 2. Kruopščiai nuvalykite vejąplovę.
 3. Įsitinkinkite, kad maitinimo laidas laikomas tinkamai ir yra apsaugotas nuo pažeidimo.

Gedimų paieška

Neveikla

1. Ar buvo vykdoma teisinga įjungimo procedūra?
Skaitykite "Norint įjungti vejąplovę"
 2. Ar įjungtas maitinimas?
 3. Patikrinkite kištuko saugiklį; jei perdeges pakeiskite nauju.
 4. Saugiklis perdega pakartotinai?:
Iš karto atjunkite nuo elektros tinklo ir kreipkitės į GARDENA techninės priežiūros centrą.
- ### Blogai surenkama nupjauta žolė
1. Išjunkite iš elektros tinklo.
 2. Išvalykite išorines oro įsiurbimo angas, išmetimo angą ir apatinę dangčio pusę.
 3. Nustatykite didesnę pjovimo aukštį. Skaitykite "Pjovimo aukščio reguliavimas".
 4. Jei žolė ir toliau blogai surenkama:
Iš karto atjunkite nuo elektros tinklo ir kreipkitės į GARDENA techninės priežiūros centrą.

Per didelė vibracija

1. Išjunkite iš elektros tinklo.
 2. Patikrinkite, ar tinkamai įstatytas peilis?
 3. Jei peilis yra sugadintas ar susidėvėjęs, pakeiskite jį nauju.
 4. Jei vibracija vis tiek yra:
Iš karto atjunkite nuo elektros tinklo ir kreipkitės į GARDENA techninės priežiūros centrą.
- ### Vejąplovę tampa sunku stumti
1. Išjunkite iš elektros tinklo.
 2. Aukštoje žolėje arba važiuojant nelygiu paviršiumi peilį reikia nustatyti į aukštesnę padėtį. Skaitykite "Pjovimo aukščio reguliavimas".
 3. Patikrinkite, ar ratai laisvai sukasi.
 4. Jei problema išlieka:
Iš karto atjunkite nuo elektros tinklo ir kreipkitės į GARDENA techninės priežiūros centrą.

Aplinkos informacija

- Produkto veikimo pabaigoje, prieš išmetant jį, reikia atsižvelgti į aplinką.
- Jei reikia, susisiekite su vietine valdžia dėl išmetimo informacijos.

Simbolis  ant gaminio, ar ant jo pakuotės, parodo, kad jis negali būti traktuojamas kaip būtinė atlieka. Vietoj to jis bus perduotas į reikiamą surinkimo vietą elektros įrangos perdirbimui.

Užtikrinus, kad gaminys bus pašalintas teisingai, Jūs padėsite užkirsti kelią potencialiems neigiamiems padariniams gamtai ir žmonių sveikatai, kurie gali būti padaryti dėl neteisingo elgimosi su nenaudojamu gaminiu. Dėl detalesnės produkto išmetimo informacijos, susisiekite su vietine valdžia, Jūsų namų šiukšlių išvežimo tarnyba ar parduotuve, kur pirkote gaminį.

Garantija / Servisas

GARDENA šiam gaminiui suteikia 2 metų garantiją (nuo įsigijimo datos). Ši garantija apima visus prietaiso trūkumus, kuriuos gali patvirtinti medžiaga ar gaminimo defektai.

Garantijos galiojimo laikotarpiu mes pakeisime gaminį nauju arba nemokamai atliksimė jo remontą šiomis sąlygomis:

- Jei įrenginys buvo tinkamai prižiūrimas ir eksploatuojamas pagal instrukcijoje pateiktus nurodymus.

- Jei gamintojas ar neįgalioji trečioji šalis nebandė remontuoti įrenginio. Peilis yra susidėvinti dalis ir jai garantija nėra taikoma. Ši gamintojo suteikiama garantija neįtakoja vartotojo turimos pardavėjo / prekiautojo suteiktos garantijos. Sutrikus Powermax 32 E vejamajoms veikimui, prašome grąžinti sugedusį įrenginį kartu su pirkimo čekio kopija ir gedimo aprašymu vienam iš sąraše nurodytų GARDENA techninės priežiūros centrui.

Techninės priežiūros rekomendacijos

- Jūsų produktas unikaliai paženklintas sidabrine gaminio techninių duomenų etikete.
- Mes rekomenduojame, kad Jūsų gaminys būtų techniškai apžiūrimas kas 12 mėnesių.

EB ATITIKIMO DEKLARACIJA

Žemiau pasirašęs Husqvarna AB, S-561 82, Huskvarna, Sweden, kad prieš palikdamas gamyklą įrenginys atitiko nurodytas EB direktyvas, EB standartus ir specialias gaminiui taikomas savybes. Šis sertifikatas tampa negaliojančiu, jei įrenginys bus modifikuotas be mūsų žinios.

Paskirtis.....**Lawnmower = Žoliapjovė**

Tipo (-ų) aprašymas.....**32 E**

CE žymėjimo metai.....**2008**

EB direktyvos:

2006/42/EC, 2004/108/EC, 2000/14/EC, 2011/65/EU

Suderinta EN:

EN60335-1, EN60335-2-77, EN836, EN ISO 12100-1, EN ISO 12100-2

Darbo vieta susijusi su išmetimo charakteristikomis Level L_{pA} pagal lentelėje pateiktą EN836.

Vibracijos reikšmė a_{vhw} išmatuota pagal lentelėje pateiktą EN836.

Triukšmo lygio L_{WA} reikšmės išmatuotos pagal lentelėje pateiktą 2000/14/EB.

Atitikimo įvertinimo procedūra.....Annex VI

Įstaiga, kuriai pranešta.....Intertek, Cleeve Road
Leatherhead, Surrey
KT22 7SB, England

Newton Aycliffe 16/01/2013

M. Bowden

Pasaulinių tyrimų ir vystymo skyriaus direktorius – traukiamas

Techninės dokumentacijos savininkas



Tipas	32 E
Pjovimo plotis (cm)	32
Pjovimo įrenginio sukimosi greitis (rpm)	3.400
Galingumas (kW)	1.2
Išmatuota garso galia L _{WA} (dB(A))	93
Garantuota garso galia L _{WA} (dB(A))	96
Garso slėgis L _{pA} (dB(A))	80.2
Netikrumas K _{pA} (dB(A))	2.5
Vibracija, tenkanti plaštakai / rankai a _{vhw} (m/s ²)	3.36
Neapibrėžtis K _{ahw} (m/s ²)	1.5
Svoris (Kg)	8.1

Drošība



Ja šo izstrādājumu neizmanto pareizi, tas var būt bīstams! Šis izstrādājums var nopietni savainot operatoru un citus cilvēkus. Izmantojot šo izstrādājumu, jāievēro visi brīdinājumi un drošības norādījumi, lai nodrošinātu piemērotu drošības un efektivitātes līmeni. Operators ir atbildīgs par šo rokasgrāmatā iekļauto un uz izstrādājuma atzīmēto brīdinājumu un drošības norādījumu ievērošanu. Nekad neizmantojiet šo izstrādājumu, ja ražotāja nodrošinātais zāles savācējgrozis vai aizsargi neatrodas pareizajā stāvoklī.

Uz izstrādājuma norādīto simbolu skaidrojums



Brīdinājums



Uzmanīgi izlasiet lietotāja norādījumus, lai pārliecinātos, ka pārzināt visas kontrolierīces un to funkcijas.



Kad izstrādājums darbojas, vienmēr turiet to zemē. Sasverot vai paceļot šo izstrādājumu, var tikt izmesti akmeņi.



Neļaujiet jums pietuvoties citiem cilvēkiem. Nestrādājiet ar izstrādājumu, kamēr tā tuvumā atrodas citi cilvēki, it īpaši bērni, kā arī mājdzīvnieki.



Izslēdziet! Pirms regulēšanas vai tīrīšanas, kā arī tad, ja kabelis ir sapinies vai bojāts, atvienojiet kontaktdakšu no elektrotīkla.



Neļaujiet kabeļa nonākšanu kustīgo detaļu tuvumā. Piesargieties, lai nesavainotu kāju pirkstus vai rokas. Nepietuviniet rokas vai kājas roteļojošajam asmenim.



Asmens turpina griezties arī pēc tam, kad mašīna ir izslēgta. Pagaidiet, līdz visi mašīnas komponenti ir pilnībā apstājušies, pirms pieskaraties tiem.



Neizmantojiet šo izstrādājumu lietū, kā arī neatstājiet to ārā lietus laikā.



Nenovietojiet padeves kabeli griešanas ierīču tuvumā

Vispārīgi jautājumi

- Šo izstrādājumu nav paredzēts lietot personām (ieskaitot bērnus), kurām ir ierobežotas fiziskās, sensorās vai garīgās spējas un trūkst pieredzes un zināšanu, izņemot gadījumus, kad izstrādājuma lietošana notiek tādas personas pāraudzībā, kas ir atbildīga par viņu drošību, vai tā ir sniegusi apmācību par izstrādājuma lietošanu. Drošības nolūkos šo izstrādājumu nedrīkst lietot bērni, kas jaunāki par 16 gadiem, un personas, kas nav iepazinušas ar šiem lietošanas norādījumiem.
- Neļaujiet bērniem vai personām, kas nav iepazinušas ar šiem norādījumiem, lietot ierīci.
- Apturiet ierīci, ja tuvumā atrodas cilvēki (it īpaši bērni) vai mājdzīvnieki.
- Izmantojiet šo izstrādājumu tikai tādā veidā un tādā funkcijā veikšanai, kādas aprakstītas šajos norādījumos.
- Nekad nestrādājiet ar šo izstrādājumu, kad esat noguris, slims vai lietojis alkoholu, narkotikas vai medikamentus.
- Operators vai lietotājs ir atbildīgs par negadījumiem vai riskiem, kas apraždaus citas personas vai to īpašumu.
- Uzmanīgi izlasiet lietotāja norādījumus, lai pārliecinātos, ka pārzināt visas kontrolierīces un to funkcijas.

Elektrība

- Lielbritānijas Standartu institūts iesaka izmantot atlikušās strāvas ķēdes ierīci (R.C.D.) ar strāvas atslēgšanas funkciju, kas nodrošina, ka tās stiprums nepārsniedz 30mA. Pat ja ir uzstādīta R.C.D., 100% drošību tā garantēt nevar, un drošības apsvērumi jāievēro vienmēr. Pārbaudiet savu R.C.D. katru reizi, kad to izmantojat.
- Pirms lietošanas pārliecinieties, vai kabelis nav bojāts

- vai novecojis. Ja atklājas, ka kabelis ir bojāts, nogādājiet to pilnvarotā klientu apkalpošanas centrā un lūdziet to apmainīt pret jaunu.
- Neizmantojiet šo izstrādājumu, ja elektrības kabeli ir bojāti vai nodiluši.
- Nekavējoties atvienojiet kabeli no elektrotīkla, ja tas ir pārgriezts vai ja tam ir bojāta izolācija. Nepieskarieties elektrības kabelim, kamēr nav atvienota elektropadeve. Nelabojiet pārgrieztu vai bojātu kabeli. Nomainiet to pret jaunu.
- Spirālveida kabeli nedrīkst izmantot kā pagarinātāju, jo spirālveida kabeli var pārkarst un samazināt šī izstrādājuma efektivitāti.
- Nodrošiniet atstatumu starp kabeli un izstrādājumu; vienmēr strādājiet pietiekamā attālumā no strāvas avota, pārvietojoties augšup un lejup, bet nekad pa apļveida trajektoriju.
- Nevelciet kabeli ap asiem priekšmetiem.
- Pirms kontaktdakšas, kabeļa savienotāja vai pagarinātāja atvienošanas vienmēr atslēdziet galveno elektropadeves slēdzi.
- Atslēdziet, atvienojiet kontaktdakšu no elektrotīkla un pārbaudiet elektrības vadu, vai tas nav bojāts vai novecojis, pirms satīnāt to uzglabāšanai. Nelabojiet bojātu vadu, nomainiet to pret jaunu. Izmantojiet tikai GARDENA rezerves kabeli.
- Kabeli vienmēr tīniet uzmanīgi, nepieļaujiet tā salocīšanos.
- Nekad nepārmēsājiet šo izstrādājumu aiz kabeļa.
- Nekad neraujiet kabeli, lai atvienotu kādu kontaktdakšu.
- Izmantojiet tikai maiņstrāvu ar tādu spriegumu, kāds norādīts uz izstrādājuma datu uzlīmes.
- Mūsu izstrādājumi ir divkārti izolēti atbilstoši standartam EN60335. Neviena izstrādājuma daļa nekādos apstākļos nedrīkst veidot savienojumu ar zemi.

Kabeli

Ja tiek lietoti pagarinātāji, tiem jāatbilst tālāk tabulā minētiem minimālajiem šķērs griezuma parametriem:

Spriegums	Kabeļa garums	Šķērs griezuma daļa
220-240V/ 50Hz	līdz 20 m	1,5 mm ²
220-240V/ 50Hz	20 - 50 m	2,5 mm ²

- Elektropadeves vadus un pagarinātājus var iegādāties jūsu vietējā apstiprinātājā apkopes centrā.
- Izmantojiet tikai tādas vadu pagarinātājus, kas ir speciāli paredzēti lietošanai ārpus telpām un kas atbilst šādām specifikācijām: parasta gumija (60245 IEC 53), parasts PVC (60227 IEC 53) vai parasts PCP (60245 IEC 57)
- Ja īsašs savienojuma vads ir bojāts, tā aizstāšana jāuztiek ražotājam, tā apkopes pārstāvim vai līdzīgas kvalifikācijas personām, lai novērstu iespējamo bīstamību.

Sagatavošanās

- Kamēr izmantojat savu izstrādājumu, vienmēr valkājiet izturīgu apavus un garās bikses. Nelietojiet ierīci, ja esat ar basām kājām vai valkājat sandaļus.
- Pārliecinieties, ka mauriņā nav sprungulu, akmeņu, kaulu, vadu un netīrumu, jo asmens var tos izsviest.
- Pirms mašīnas izmantošanas un pēc visa veida triecieniem pārbaudiet, vai nav manāms diltuma vai bojājumu pēdas, un ja nepieciešams salabojiet.
- Nodilušus vai bojātus asmeņus nomainiet kopā ar to stiprinājumiem, lai saglabātu līdzsvaru.

Izmantošana

- Izmantojiet izstrādājumu tikai dienas gaismā vai labā maksīgajā apgaismojumā.
- Ja iespējams, neizmantojiet šo izstrādājumu slapjā zālē.
- Stipumā esiet īpaši piesardzīgs, lai nezaudētu līdzsvaru, un valkājiet neslīdošus apavus. Nepļaujiet

Drošība

- īpaši stāvās nogāzēs.
- Nogāzē stumiet šo izstrādājumu šķērsām, bet nekad augšup un lejup.
 - Mainot slīpumā virzienu, esiet īpaši piesardzīgs(-a). Soļojiet, bet nekad neskrīniet.
 - Pārbaudiet, vai strādājot (it īpaši nogāzēs), ieņemat drošu un stabili stāvokli. Nelietojiet zāles plāvēju peldbaseinu vai dārza dīķu tuvumā.
 - Strādājot ar zāles plāvēju, nekad nepārvietojieties atpakaļ, jo varat pakļaut.
 - Nekad neplaujiet, veicot zāles plāvēju pret sevi.
 - Pirms stumjat zāles plāvēju pa virsmu, kas nav zāle, izslēdziet to.
 - Nekad nestrādājiet ar izstrādājumu, ja tā aizsargi ir bojāti vai neatrodas savā vietā.
 - Ieslēdziet motoru saskaņā ar instrukcijām un, turot pēdas atstātus no asmens.
 - Nesasveriet izstrādājumu, kamēr motors darbojas, izņemot.
 - Nelieciet rokas vai pēdas tuvu vai zem rotējošām daļām.
 - Nekad nepaceliet un nepārnēsājiet izstrādājumu, kad tas darbojas vai ir pieslēgts elektropadevei.
 - Atvienojiet kontaktdakšu no elektropadeves:
 - pirms atstājat izstrādājumu bez uzraudzības uz jebkādu laikposmu;
 - pirms nosprostošanas atbrīvošanas;
 - pirms ierīces pārbaudīšanas un tīrīšanas vai citu darbu veikšanas ar to;
 - ja ir notikusi sadursme ar kādu priekšmetu; neizmantojiet savu izstrādājumu, kamēr neesat pārliecināts, ka tas ir labā darba kārtībā;
 - ja izstrādājums sāk neparasti vibrēt. Nekavējoties pārbaudiet. Pārlietu liela vibrācija var izraisīt savainojumus.

Apkope un uzturēšana

- Uzmanībul Nepieskarieties rotējošiem asmeņiem
- Nodrošiniet, lai visi uzgriežņi un skrūves būtu cieši pievilkta, lai būtu pārliecināts, ka izstrādājums ir drošā darba kārtībā.
- Bieži pārbaudiet zāles savācējgrosu, vai tas nav nodilis vai sabojājies.
- Drošības nolūkos nomainiet nodilušas vai bojātas detaļas.
- Izmantojiet tikai tās rezerves daļas, kas šim izstrādājumam norādītas.
- Izstrādājuma regulēšanas laikā piesargieties, lai neiesprostu pirkstus starp mašīnas kustīgajām un nekustīgajām detaļām.
- Uzglabājiet vesa, sausā un bērniem nepieejamā vietā. Neuzglabājiet ārā.

Kur lietot zāles plāvēju GARDENA Powermax 32 E

Zāles plāvēji GARDENA ir paredzēti dārza maurīņu apstrādei. Nelietojiet zāles plāvēju uz nogāzes, kas stāvāka par 20°.

Lai nepieļautu savainojumus, zāles plāvēju nedrīkst izmantot krūmāji, dzīvžogus, kā arī vītenaugu vai uz jumtiem vai balkonu puķu dobēs esošās zāles apgriešanai. Turklāt zāles plāvēju nedrīkst lietot zaru sasmalcināšanai vai zemes līdzināšanai.

Montāžas norādījumi

- Noņemamo daļu komplekts atrodas zem ierīces pamatnes.**
- Apakšējo rokturu pievienošana pamatnei**
- Ievietojiet skrūvi (A2) apakšējā roktura (A1) atverē, līdz apakšējais rokturis tiek nofiksēts atvērumā (A3).
 - Uzstādiet uz skrūves starplikus (B1), spārna fiksatoru (B2) un pievelciet to. **Var būt nepieciešami 20 – 25 pagriezieni, lai pilnībā pievilkto uz sākotnējās montāžas.**
 - Atkārtojiet iepriekš minētās darbības ierīces pretējā pusē.
- Augšējā roktura piestiprināšana pie apakšējā roktura.**
- Pārbaudiet, vai augšējais rokturis atrodas pareizā stāvoklī - atbloķēšanas pogai jāatrodas sadales kārbas augšpusē.
 - Pārbaudiet, vai augšējais rokturis (C1) un apakšējais rokturis (C2) ir pareizi pielīdzināti.
 - Uzstādiet skrūvi (C3), starplikus (C4) un spārna fiksatoru (C5). Pievelciet spārna fiksatoru.
 - Atkārtojiet iepriekš minētās darbības ierīces pretējā pusē.
 - Piestipriniet rokturiem kabeli, izmantojot komplektācijā esošās skavas. Pārbaudiet, vai kabelis nav iekļūvis starp augšējo un apakšējo rokturi.

Zāles tvirtnes montāža

- Iebīdīt zāles tvirtnes tapas zāles tvirtnes apakšpusē atverēs, līdz tās tiek nofiksētas tām paredzētajā stāvoklī (D).
- Iebīdīt zāles tvirtnes rokturi zāles tvirtnes augšpusē esošajās atverēs, līdz tas nofiksējas tam paredzētajā stāvoklī (E).
- Sākot ar zāles tvirtnes aizmugurējo daļu, iebīdīt zāles tvirtnes augšpusi zāles tvirtnes apakšējā daļā, pielāgojot skavas (F1). Pirms skavu nofiksēšanas pārbaudiet, vai tās atrodas pareizajā vietā (F2).
- Savienojiet abas puses kopā, pārbaudot, vai skavas ir droši nofiksētas.

Zāles tvirtne

Pilnībā samontētas zāles tvirtnes uzstādīšana uz zāles plāvēja.

- Paceliet drošības atloku (G1).
- Pārbaudiet, vai izvadēs tekne ir tīra un tajā nav grūžu (G2).
- Novietojiet pilnībā samontēto zāles tvirtni uz diviem pamatnes aizmugurē esošiem stiprinājuma punktiem (G3), kā tas parādīts H att.
- Novietojiet zāles tvirtnes virspusē drošības atloku. Pārbaudiet, vai zāles tvirtne ir droši nostiprināta.

SVARĪGI! PĒC UZSTĀDĪŠANAS PĀRBAUDIET, VAI STARP DROŠĪBAS ATLOKU UN ZĀLES TVIRTNI NAV PALĪCIS ATSTĀTUMS.

- Lai veiktu noņemšanu, veiciet iepriekš minētās darbības pretējā secībā.
- Lai apstrādātu lielāka izmēra maurīņu, kur zāles savākšana nav nepieciešama, varat lietot zāles plāvēju bez zāles tvirtnes. Pārbaudiet, vai drošības atloks ir pilnībā aizvērts. Drošības atloka uzbūve ļauj griezt zāli tā, lai tā tiktu izvadīta aiz zāles plāvēja.

Griešanas augstuma regulēšana

- Griešanas augstums tiek pielāgots, paaugstinot vai pazeminot riteņus, šim nolūkam izmantojot regulēšanas sviru (J1).
- Šai ierīcei ir pieejami pieci griešanas augstumi (20 - 60 mm).
- PIEZĪME**
Parasti zālienu apstrādei ieteicams lietot vidēja augstuma griezumus. Ja griezumus būs par zemu, tas ietekmēs zāliena kvalitāti un nopļautās zāles savākšanu.

Ierīces ieslēgšana un apturēšana

Zāles plāvēja ieslēgšana

1. Pievienojiet pagarinātāja kontaktspraudni sadales kārbas aizmugurē esošajai kontaktligzdai (K).
2. Izveidojiet kabeli cilpu un izbidiet to cauri atverei (L).
3. Lai nostiprinātu cilpu, novietojiet to virs apskavas un izveliet kabeli atpakaļ cauri atverei (M).
4. Pieslēdziet zāles plāvēju elektrotīklam un ieslēdziet to. **Lai nepieļautu nejašu ieslēgšanas, sadales kārba ir aprīkota ar atbloķēšanas pogu (N1).**
5. Turiet nospiestu sadales kārbas atbloķēšanas pogu (N1) un pēc tam nospiediet vienu no ieslēgšanas/apturēšanas svīrām virzienā uz augšējo rokturi (P).

6. Turpiniet spiest ieslēgšanas/apturēšanas sviru virzienā uz augšējo rokturi un atlaidiet atbloķēšanas pogu (Q).

- **PIEZĪME. Ierīce ir aprīkota ar divām ieslēgšanas/apturēšanas svīrām. Jebkuru no tām var izmantot, lai ieslēgtu zāles plāvēju.**
- **SVARĪGII! Nelietojiet šīs ieslēgšanas/apturēšanas svīras bez vajadzības**

Zāles plāvēja apturēšana

1. Atlaidiet nospiesto ieslēgšanas/apturēšanas sviru.

Zāles plaušana

1. Sāciet plaut zāliena malu, kas atrodas tuvāk elektrības piegādes vietai, tādējādi kabelis atradīsies tajā vietā, kuru jau būsit nopļāvis.
2. Augšanas periodā plaujiet zālienu divreiz nedēļā. Zāliens var tikt bojāts, ja vienā reizē nopļausit vairāk par vienu trešdaļu no zāles garuma.

Nepārslogojiet zāles plāvēju

Plaujot garu, biezu zāli, motora ātrums var samazināties; dzirdēsiet motora darbības trokšņa izmaiņas. Ja motora ātrums samazinās, tas var izraisīt zāles plāvēja pārslodzi, kā arī bojājumus. Plaujot garu, biezu zāli, ieteicams iestatīt augstāku griešanas augstumu, tādējādi samazinot noslodzi. Skatiet sadaļu par griešanas augstuma regulēšanu

Automātiskais drošības izslēdzējs

Motors aizsargā automātiskais drošības izslēdzējs, kas aktivizējas, ja iestrēgst asmens vai pārsllogo motoru. Ja tā notiek, apturiet motoru un atvienojiet kontaktakdažu no elektrotīkla. Automātisko drošības izslēdzēju atiestatīs

tikai tad, kad atlaidīsiet iedarbināšanas/apturēšanas sviru. Izņemiet šķērsli un, pirms turpināt izmantot zāles plāvēju, pagaidiet dažas minūtes, kamēr atiestata automātisko drošības atslēdzējs.

Zāles plāvēja apkope

Tīrīšana

• LIETOJĀJET CIMDUS!

- **SVARĪGI:-** Regulāri tīriet zāles plāvēju. Gaisa iepļūdes sistēmā vai zem pamatnes palikušās zāles daļiņas var izraisīt ugunsnelāimi.

1. Izīriet zāles paliekas no pamatnes apakšas, izmantojot suku (R1).
2. Lietojot mīkstu suku, notīriet zāles daļiņas no gaisa iepļūdes vietām (R2), kā arī no izvades teknes (R3) un zāles tvētnes (R4).
3. Noslaukiet zāles plāvēja virsmu ar sausu drāniņu (R5).
- **SVARĪGI:-** Lai tīrītu zāles plāvēju, nelietojiet ūdeni. Netīriet ierīci ar ķīmiskām vielām, tostarp, petroleju vai

šķīdinātājiem - daži no tiem var sabojāt svarīgas plastmasas daļas.

Zāles plāvēja uzglabāšana

- Atlaidiet spārna fiksatorus, lai saliektu rokturus pār ierīci (S).
- Uzglabājiet ierīci sausā vietā, tādējādi aizsargājot zāles plāvēju pret bojājumiem.

Beidzoties zāles plaušanas sezonai

1. Ja nepieciešams, nomainiet uznavas, uzgriežņus vai skrūves.
2. Rūpīgi notīriet zāles plāvēju.
3. Lai nepieļautu bojājumus, pārbaudiet, vai tiek pareizi uzglabāts strāvas kabelis.

Kļūdu novēršanas ieteikumi

Ierīce nedarbojas

1. Vai ir ievērota pareiza zāles plāvēja ieslēgšanas kārtība? Skatiet sadaļu "Zāles plāvēja ieslēgšana"
2. Vai ir ieslēgta barošana?
3. Pārbaudiet, vai kontaktspraudnī ir drošinātājs; ja tas ir bojāts, nomainiet to.
4. Vai drošinātājs izceldzis atkārtoti?
Nekavējoties atvienojiet ierīci no elektrotīkla un sazinieties ar GARDENA klientu apkalpošanas centru.

Nepietiekama nopļautās zāles savākšana

1. Atvienojiet ierīci no elektrotīkla.
2. Izīriet gaisa iepļūdes atveru ārpusi, izvades tekni un pamatnes apakšpusi.
3. Paaugstiniet griešanas augstumu. Skatiet sadaļu par griešanas augstuma regulēšanu
4. Ja nopļautās zāles savākšana vēl arvien ir nepietiekama:

Nekavējoties atvienojiet ierīci no elektrotīkla un sazinieties ar GARDENA klientu apkalpošanas centru.

Pārmērīga vibrācija

1. Atvienojiet ierīci no elektrotīkla.
2. Pārbaudiet, vai asmens ir pareizi uzstādīts?
3. Ja asmens ir bojāts vai nolietojies, nomainiet to pret jaunu.
4. Ja vibrācija turpinās:

Nekavējoties atvienojiet ierīci no elektrotīkla un sazinieties ar GARDENA klientu apkalpošanas centru.

Zāles plāvēju ir grūti pārvietot

1. Atvienojiet ierīci no elektrotīkla.
2. Vietā, kur ir gara zāle vai nelīdzena virsma, paaugstiniet griezuma augstumu. Skatiet sadaļu par griešanas augstuma regulēšanu.
3. Pārbaudiet, vai riteņi var brīvi griezties.
4. Ja problēmu neizdodas novērst:

Nekavējoties atvienojiet ierīci no elektrotīkla un sazinieties ar GARDENA klientu apkalpošanas centru.

Vides informācija

- Utilizējot izstrādājumu pēc tā kalpošanas mūža beigām, jāņem vērā vides apsvērumi.
- Ja nepieciešams, vaicāiet par utilizāciju attiecīgajai vietējai iestādei.

Šis simbols  uz izstrādājuma vai tā iepakojuma norāda, ka ar šo izstrādājumu nedrīkst rīkoties kā ar mājsaimniecības atkritumiem. Tā vietā tas jānodod attiecīgajā atkritumu savākšanas punktā, lai veiktu elektriskā un elektroniskā aprīkojuma pārstrādi otrreizējai izmantošanai.

Nodrošinot ka šī izstrādājuma pareizu utilizāciju, jūs palīdzēsiet novērst tā iespējamo negatīvo ietekmi uz vidi un cilvēku veselību, ko varētu izraisīt šī izstrādājuma nepareiza izmešana atkritumos. Lai saņemtu plašāku informāciju par šī izstrādājuma pārstrādāšanu otrreizējai izmantošanai, lūdz, sazinieties ar savu vietējo pašvaldības biroju, mājsaimniecības atkritumu utilizācijas pakalpojumu sniedzēju vai veikalu, kurā iegādājāties šo izstrādājumu.

Garantija/apkope

GARDENA nodrošina šai ierīcei divu gadu garantiju (sākot no iegādes dienas). Šī garantija attiecas uz visiem bojājumiem, kas radušies ierīces materiālu vai ražošanas problēmu dēļ.

Šīs garantijas laikā mēs vai nu nomainīsim ierīci pret jaunu, vai arī remontēsīm to bez maksas, ja tiks ievēroti šādi nosacījumi:

- ierīce jālieto atbilstoši lietošanas instrukcijas prasībām;
- ierīci nedrīkst labot ne lietotājs, ne kāda cita neautorizēta trešā puse.

Asmens ir nodilumam pakļauta daļa, tādēļ uz to garantija neattiecas.

Šīs ierīces ražotāja garantija neietekmē lietotāja tiesības vērsties pret zāles plāvēja tirgotāju/pārdevēju.

Ja zāles plāvējs Powermax 32 E darbojas nepareizi, lūdz, atgrieziet bojāto ierīci kopā ar iegādes čeka kopiju un kļūdas aprakstu apmaksāta sūtījuma veidā uz kādu no GARDENA klientu apkalpošanas centriem, kuru saraksts minēts uz šīs lietošanas norādījumu rokasgrāmatas aizmugurējā vāka.

Apkopes ieteikumi

- Izstrādājumu unikāli identificē izstrādājuma sudrabortā nominālo datu uzlīme.
- Mēs iesakām veikt izstrādājuma apkopi vismaz reizi divpadsmit mēnešos vai biežāk.

ES Atbilstības deklarācija

Apakšā parakstīties uzņēmums Husqvarna AB, S-561 82, Huskvarna, Sweden, ar šo apliecina, ka pēc izgatavošanas tālāk minētās ierīces atbilst saskaņotajām Eiropas Savienības direktīvām, kā arī Eiropas Savienības drošības standartiem un izstrādājumu noteiktajiem standartiem. Ja ierīces tiek pārveidotas bez mūsu piekrišanas, šīs sertifikāts tiek anulēts.

Apzīmējums..... **Lawnmower = Zāles plāvējs**

Tipa(-u) apzīmējums..... **32 E**

Eiropas Padomes marķēšanas gads..... **2008**

ES direktīvas:

2006/42/EC, 2004/108/EC, 2000/14/EC, 2011/65/EU

Saskaņotās Eiropas normas:

EN60335-1, EN60335-2-77, EN836, EN ISO 12100-1, EN ISO 12100-2

Darba zonas emisijas L_{PA} līmenis atbilstoši normai EN836 ir minēts tabulā.

a_{vhw} (griešanas jaudas vidējā vērtība) vibrāciju vērtība atbilstoši normai EN836 ir minēta tabulā.

Trokšņa līmeņa L_{WA} (garo viļņu absorbcijas) vērtības atbilstoši standartam 2000/14/EK ir minētas tabulā.

Atbilstības novērtēšanas procedūra..... Annex VI

"Notified Body"..... Intertek, Cleeve Road

Leatherhead, Surrey

KT22 7SB, England

Newton Aycliffe 16/01/2013

M. Bowden

Global R&D vadītājs – ejoša operatora vadītās ierīces

Tehniskās dokumentācijas īpašnieks



Tips:	32 E
Griešanas platums (cm)	32
Griešanas ierīces rotācijas ātrums (rpm)	3.400
Jauda (kW)	1.2
Izmērītā skaņas intensitāte L_{WA} (dB(A))	93
Garantētā skaņas intensitāte L_{WA} (dB(A))	96
Skaņas spiediens L_{PA} (dB(A))	80.2
Nedroši K_{PA} (dB(A))	2.5
Rokas / plaukstu vibrācija a_{vhw} (m/s ²)	3.36
Mainīgums K_{ahw} (m/s ²)	1.5
Svars (Kg)	8.1

Deutschland / Germany

GARDENA
Manufacturing GmbH
Central Service
Hans-Lorenser-Straße 40
D-89079 Ulm
Produktfragen:
(+49) 731 490-123
Reparaturen:
(+49) 731 490-290
service@gardena.com

Argentina

Husqvarna Argentina S.A.
Vera 745
(C1414A00) Buenos Aires
Phone: (+54) 11 4858-5000
diego.poggi@ar.husqvarna.com

Australia

Husqvarna Australia Pty. Ltd.
8 Park Drive
Dandenong VIC 3175

Austria / Österreich

GARDENA
Österreich Ges.m.b.H.
Stettnerweg 11-15
2100 Korneburg
Tel.: (+43) 22 62 7 45 36
kundendienst@gardena.at

Belgium

GARDENA Belgium NV/SA
Sterrebeekstraat 163
1930 Zaventem
Phone: (+32) 2 7 20 92 12
Mail: info@gardena.be

Brazil

Palash Comércio e
Importação Ltda.
Rua São João do Araguaia, 338
- Jardim Califórnia -
Barueri - SP - Brasil -
CEP 06409-060
Phone: (+55) 11 4198-9777
eduardo@palash.com.br

Bulgaria

Хускварна България ЕООД
1799 София
Бул. „Андрей Ляпчев“ N° 72
Тел.: (+359) 2 80 99 424
www.husqvarna.bg

Canada

GARDENA Canada Ltd.
100 Summerlea Road
Brampton, Ontario L6T 4X3
Phone: (+1) 905 792 93 30
info@gardenacanada.com

Chile

Antonio Martinic y Cia Ltda.
Cassillas 272
Centro de Cassillas
Santiago de Chile
Phone: (+56) 2 20 10 708
garfar_cl@yahoo.com

Costa Rica

Compania Exim
Euroberoamericana S.A.
Los Colegios, Moravia,
200 metros al Sur del Colegio
Saint Francis - San José
Phone: (+506) 297 68 83
exim_euro@racsa.co.cr

Croatia

KLIS d.o.o.
Stancecva 79
10419 Vukovina
Phone: (+385) 1 622 777 0
gardena@klis-trgovina.hr

Cyprus

FARMOKIPIKI LTD
P.O. Box 7098
74, Digeni Akrita Ave.
1641 Nicosia
Phone: (+357) 22 75 47 62
condam@spidernet.com.cy
Czech Republic
GARDENA spol. s r.o.
Tuřanka 115
627 00 Brno
Phone: (+420) 800 100 425
gardena@gardenabrn.cz

Denmark

GARDENA
Husqvarna Consumer Outdoor
Products
Salgsafdelning Danmark
Box 9003
S-200 39 Malmö
info@gardena.dk

Estonia

Husqvarna Eesti OÜ
Consumer Outdoor Products
Kesk tee 10, Aaviku küla
Rae vald, Harju maakond
75305
kontakt.etj@husqvarna.ee

Finland

Oy Husqvarna Ab
Consumer Outdoor Products
Lautatarhankatu 8 B / PL 3
00581 HELSINKI
info@gardena.fi

France

GARDENA
PARIS NORD 2
69, rue de la Belle Etoile
BP 57080
ROISSY EN FRANCE
95948 ROISSY CDG CEDEX
Tél. (+33) 0826 101 455
service.consommateurs@
gardena.fr

Great Britain

Husqvarna UK Ltd
Preston Road
Aycliffe Industrial Park
Newton Aycliffe
County Durham
DL5 6UP
info.gardena@
husqvarna.co.uk

Greece

Agrokop
Psomadopoulos S.A.
Ifaistou 33A
Industrial Area Koropi
194 00 Athens Greece
V.A.T. EL093474846
Phone: (+30) 210 66 20 225
service@agrokop.gr

Hungary

Husqvarna
Magyarország Kft.
Ezred u. 1-3
1044 Budapest
Phone: (+36) 80 20 40 33
gardena@gardena.hu

Iceland

O. Johnson & Kaaber
Tunguhalsi 1
110 Reykjavik
ojo@ojk.is

Ireland

Michael McLoughlin & Sons
Hardware Limited
Long Mile Road
Dublin 12

Italy

GARDENA Italia S.p.A.
Via Donizetti 22
20020 Lainate (Mi)
Phone: (+39) 02.93.94.79.1
info@gardenaitalia.it

Japan

KAKUICHI Co. Ltd.
Sumitomo Realty &
Development Kojimachi
BLDG., 8F
5-1 Nibanncyo, Chiyoda-ku
Tokyo 102-0084
Phone: (+81) 33 264 4721
m_ishihara@kaku-ichi.co.jp

Latvia

SIA „Husqvarna Latvija“
Consumer Outdoor Products
Bākūzu iela 6, Rīga, LV-1024
info@husqvarna.lv

Lithuania

UAB Husqvarna Lietuva
Consumer Outdoor Products
Atelities pl. 77C
LT-52104 Kaunas
centras@husqvarna.lt

Luxembourg

Magasins Jules Neuberg
39, rue Jacques Stas
Luxembourg-Gasperich 2549
Case Postale No. 12
Luxembourg 2010
Phone: (+352) 40 14 01
api@neuberg.lu

Netherlands

GARDENA Nederland B.V.
Postbus 50176
1305 AD ALMERE
Phone: (+31) 36 521 00 00
info@gardena.nl

Neth. Antilles

Jonka Enterprises N.V.
Sta. Rosa Weg 196
P.O. Box 8200, Curaçao
Phone: (+599) 9 767 66 55
pgm@jonka.com

New Zealand

Husqvarna NZ Ltd.
15 Earl Richardson Ave/
Manukau City
Auckland

Norway

GARDENA
Husqvarna Consumer Outdoor
Products
Saigskontor Norge
Kleiverveien 6
1540 Vestby
info@gardena.no

Poland

GARDENA Polska Sp. z o.o.
Szymanów 9 d
05-532 Baniocha
Phone: (+48) 22 727 56 90
gardena@gardena.pl

Portugal

GARDENA Portugal Lda.
Sintra Business Park
Edifício 1, Fracção 0-G
2710-089 Sintra
Phone: (+351) 21 922 85 30
info@gardena.pt

Romania

MADEX INTERNATIONAL SRL
Soseaua Odaii 117-123,
Sector 1,
Bucuresti, RO 013603
Phone: (+40) 21 352 76 03
madex@ines.ro

Russia / Россия

ООО ГАРДЕНА РУС
123007, г. Москва
Хорошевское шоссе, д. 32А
Тел.: (+7) 495 380 31 80
info@gardena-rus.ru

Singapore

Hy - Ray PRIVATE LIMITED
40 Jalan Pemimpin
#02-08 Tat Ann Building
Singapore 577185
Phone: (+65) 6253 2277
hyray@singnet.com.sg

Slovak Republic

GARDENA Slovensko, s.r.o.
Panónska cesta 17
851 04 Bratislava
Phone: (+421) 263 453 722
info@gardena.sk

Slovenia

GARDENA d.o.o.
Brodšče 15
1236 Trzin
Phone: (+386) 1 580 93 32
servis@gardena.si

South Africa

GARDENA
South Africa (Pty.) Ltd.
P.O. Box 11534
Vorna Valley 1686
Phone: (+27) 11 315 02 23
sales@gardena.co.za

Spain

GARDENA IBÉRICA S.L.U.
C/ Basauri, n° 6
La Florida
28023 Madrid
Phone: (+34) 91 708 05 00
atencioncliente@gardena.es

Sweden

GARDENA
Husqvarna Consumer Outdoor
Products
Försäljningskontor Sverige
Box 9003
200 39 Malmö
info@gardena.se

Switzerland / Schweiz

Consumer Products
Husqvarna Schweiz AG
Industriestrasse 10
5506 Mägenwil
Phone: (+41) (0) 848 800 464
info@gardena.ch

Turkey

GARDENA / Dost Diş Ticaret
Müessesilik A.Ş. Sanayi
Çad. Adil Sokak No.1
Kartal - İstanbul
Phone: (+90) 216 38 93 939
info@gardena-dost.com.tr

Ukraine / Україна

ТОВ «ГАРДЕНА УКРАЇНА»
Васильківська, 34, 204-Г
03022, Київ
Тел. (+38 044) 498 39 02
info@gardena.ua

USA

Melnor Inc.
3085 Shawnee Drive
Winchester, VA 22604
Phone: (+1) 540 722-9080
service_us@melnor.com

4033-20.960.04/ 0113

Husqvarna AB

S-561 82

Husqvarna

Sweden