

EW7WP369S



HR Perilica-sušilica

Upute za uporabu



SADRŽAJ

| | |
|---|----|
| 1. SIGURNOSNE INFORMACIJE..... | 3 |
| 2. SIGURNOSNE UPUTE..... | 6 |
| 3. OPIS PROIZVODA..... | 8 |
| 4. TEHNIČKI PODACI..... | 9 |
| 5. POSTAVLJANJE..... | 9 |
| 6. DODATNA OPREMA..... | 12 |
| 7. UPRAVLJAČKA PLOČA..... | 13 |
| 8. BROJČANIK I TIPKE..... | 16 |
| 9. PROGRAMI..... | 20 |
| 10. POSTAVKE..... | 29 |
| 11. PRIJE PRVE UPORABE..... | 29 |
| 12. SVAKODNEVNA UPORABA - SAMO PRANJE..... | 29 |
| 13. SVAKODNEVNA UPORABA – PRANJE I SUŠENJE..... | 34 |
| 14. SVAKODNEVNA UPORABA - SAMO SUŠENJE..... | 36 |
| 15. PAHULJE NA TKANINAMA..... | 37 |
| 16. SAVJETI..... | 37 |
| 17. ČIŠĆENJE I ODRŽAVANJE..... | 40 |
| 18. RJEŠAVANJE PROBLEMA..... | 45 |
| 19. VRIJEDNOST POTROŠNJE..... | 49 |
| 20. BRIGA ZA OKOLIŠ..... | 52 |

MISLIMO NA VAS

Hvala vam na kupnji Electrolux uređaja. Odabrali ste proizvod koji u sebi uključuje desetljeća profesionalnog iskustva i inovacija. Genijalan i moderan, osmišljen prema vašim potrebama. Dakle, kad god ga koristite, možete biti sigurni znajući kako ćete svaki put postići izvrsne rezultate.

Dobro došli u Electrolux.

Posjetite naše internetske stranice:



Dobit ćete savjete o korištenju, rješavanju problema, brošure i informacije o servisu i popravcima:

www.electrolux.com/support



Registrirajte svoj proizvod za bolju uslugu:

www.registerelectrolux.com



Kupite dodatnu opremu, potrošni materijal i originalne rezervne dijelove za svoj uređaj:

www.electrolux.com/shop

KORISNIČKA SLUŽBA I SERVIS

Uvijek koristite originalne zamjenske dijelove.

Kada kontaktirate naš ovlaštenu servis trebate imati sljedeće podatke: Model, PNC, serijski broj.

Podaci se mogu naći na nazivnoj pločici.

 Upozorenje / oprez - sigurnosne informacije

 Opće informacije i savjeti

 Ekološke informacije

Zadržava se pravo na izmjene.

1. ⚠ SIGURNOSNE INFORMACIJE



Prije početka postavljanja i korištenja ovog uređaja pažljivo pročitajte isporučene upute.

Proizvođač nije odgovoran za bilo kakve ozljede ili oštećenje koji su rezultat neispravne ugradnje ili uporabe. Upute uvijek držite na sigurnom i pristupačnom mjestu za buduću uporabu.

1.1 Sigurnost djece i osjetljivih osoba



UPOZORENJE!

Opasnost od gušenja, ozljede ili trajne nesposobnosti.

- Ovaj uređaj mogu koristiti djeca u dobi od 8 godina i starija te osobe smanjenih tjelesnih, osjetilnih ili mentalnih mogućnosti ili osobe koje ne raspolažu iskustvom ili znanjem ako su pod nadzorom osobe odgovorne za njihovu sigurnost i rade po uputama koje se odnose na sigurno korištenje uređaja te razumiju uključene opasnosti.
- Djeca dobi između 3 i 8 godina i osobe s vrlo teškim i složenim invaliditetom moraju se držati podalje od uređaja, osim ako su pod stalnim nadzorom.
- Djecu mlađu od 3 godine treba držati podalje od uređaja, osim ako su pod stalnim nadzorom.
- Djeca bi trebala biti pod nadzorom kako bi se osiguralo da se ne igraju s uređajem.
- Ambalažu držite podalje od djece i zbrinite je na odgovarajući način.
- Držite deterdžente izvan dohvata djece.
- Držite djecu i kućne ljubimce podalje od uređaja kad su vrata otvorena.
- Ako uređaj ima funkciju roditeljske zaštite, mora se aktivirati.

- Bez nadzora djeca ne smiju obavljati čišćenje uređaja i korisničko održavanje.

1.2 Opća sigurnost

- Ovaj je uređaj namijenjen samo za pranje i sušenje rublja za kućanstvo koje se može prati i sušiti u perilici.
- Ne koristite funkciju sušilice ako je rublje zaprljano industrijskim kemikalijama.
- Ovaj je uređaj namijenjen za pojedinačnu uporabu u domaćinstvu u zatvorenom prostoru.
- Ovaj uređaj može se koristiti u uredima, hotelskim sobama, sobama za goste s doručkom, seoskim kućama za goste i drugim sličnim smještajem u kojima takva uporaba ne prelazi (prosječnu) razinu uporabe u domaćinstvu.
- Ne mijenjajte specifikacije ovog uređaja.
- Uređaj se postavlja kao samostojeći ili ispod kuhinjske radne ploče ako to dopuštaju prostorna ograničenja.
- Ne postavljajte uređaj iza vrata koja se mogu zaključati, kliznih vrata ili vrata s šarkom na suprotnoj strani, što bi spriječilo potpuno otvaranje vrata uređaja.
- Priključite mrežni utikač u mrežnu utičnicu samo na kraju postupka postavljanja. Provjerite je li mrežni utikač pristupačan nakon postavljanja.
- Ventilacijski otvor u podnožju ne smije biti prekriven tepihom, prostirkom ili bilo kojom podnom oblogom.
- **UPOZORENJE:** Uređaj se ne smije napajati preko vanjskog sklopnog uređaja, kao što je tajmer, ili biti spojen na krug koji komunalna služba redovito uključuje i isključuje.
- Provjerite imate li dobru ventilaciju u prostoriji gdje je uređaj postavljen kako biste izbjegli povratni protok neželjenih plinova u prostoriju iz uređaja u kojima izgaraju druga goriva, uključujući otvoreni plamen.

- Ispušni zrak ne smije se ispuštati u izlaz koji se koristi za ispušne plinove bilo kojeg uređaja na plin ili druga goriva.
- Radni tlak vode na mjestu ulaska vode s izlaznog priključka mora biti između 0,5 bara (0,05 MPa) i 10 bara (1.0 MPa).
- Maksimalna napunjenost uređaja je 9 kg. Ne prekoračujte maksimalnu napunjenost za svaki program (pogledajte poglavlje "Programi").
- Uređaj mora biti priključen na vodovod pomoću novih isporučenih kompleta crijeva ili drugih novih kompleta crijeva isporučenih od strane ovlaštenog servisnog centra.
- Stari kompleti crijeva ne smiju se ponovno koristiti.
- Ako je mrežni kabel za napajanje oštećen, mora ga zamijeniti proizvođač, ovlašteni servisni centar ili kvalificirane osobe kako bi se izbjegao strujni udar.
- Obrišite vlakna ili ostatke ambalaže koji su se nakupili oko uređaja.
- Predmeti koji su zaprljani tvarima poput biljnih ili mineralnih ulja za kuhanje, acetona, alkohola, benzina, kerozina, sredstva za uklanjanje mrlja, terpentina, voskova i sredstava za uklanjanje voska prije sušenja u perilici-sušilici rublja moraju se oprati zasebno s dodatnom količinom deterdženta.
- Nemojte koristiti uređaj ako su predmeti zaprljani industrijskim kemikalijama.
- Nemojte sušiti neoprane predmete u perilici - sušilici za rublje.
- Predmeti poput pjenaste gume (lateks pjena), kapa za tuširanje, vodonepropusnog tekstila i predmeta s gumenom podlogom ili odjeće ili jastuka napunjenih pjenastim gumenim punjenjem ne smiju se sušiti u perilici-sušilici rublja.
- Omekšivači tkanine ili slični proizvodi smiju se koristiti samo onako kako je navedeno u uputama proizvođača proizvoda.

- Uklonite sve predmete iz predmeta koji bi mogli biti izvor zapaljenja, poput upaljača ili šibica.
- **UPOZORENJE:** Nikad ne zaustavljajte perilicu-sušilicu rublja prije kraja ciklusa sušenja, osim ako se svi predmeti brzo uklone i rašire tako da se preostala toplina rasprši.
- Završni dio ciklusa perilice-sušeilice odvija se bez zagrijavanja (ciklus hlađenja) kako bi se osiguralo da predmeti dosegnu temperaturu koja ih neće oštetiti.
- Za čišćenje uređaja nemojte koristiti raspršivače s vodom pod visokim tlakom i/ili paru.
- Očistite uređaj vlažnom krpom. Koristite samo neutralne deterdžente. Nikada ne koristite abrazivna sredstva, abrazivne spužvice za ribanje, otapala ili metalne predmete.
- Prije svakog postupka održavanja, isključite uređaj i iskopčajte utikač iz utičnice.

2. SIGURNOSNE UPUTE

2.1 Postavljanje



Ugradnja mora biti u skladu s odgovarajućim nacionalnim propisima.

- Slijedite upute za postavljanje isporučene s uređajem.
- Uređaj ne postavljajte ili ne upotrebljavajte na mjestima gdje temperatura može biti niža od 0 °C ili gdje je izložen vremenskim utjecajima.
- Tijekom premještanja uređaj uvijek držite vertikalno.
- Provjerite cirkulira li zrak između uređaja i poda.
- Skinite pakiranje i transportne vijke.
- Površina na podu na koju će se postaviti uređaj mora biti ravna, stabilna, otporna na toplinu i čista.
- Transportne vijke čuvajte na sigurnom mjestu. Ako ćete uređaj u budućnosti premješati, morat ćete ih ponovno pričvrstiti kako biste blokirali bubanj i spriječili unutarnje oštećivanje.
- Prilikom pomicanja uređaja uvijek budite pažljivi jer je uređaj težak.

Uvijek nosite zaštitne rukavice i zatvorenu obuću.

- Ne postavljajte i ne koristite oštećeni uređaj.
- Uređaj ne postavljajte na mjesta gdje se vrata uređaja ne mogu potpuno otvoriti.
- Prilagodite nožice kako biste osigurali dovoljno prostora između uređaja i poda.
- Nakon što se uređaj postavi u konačan položaj, libelom provjerite je li uređaj ispravno niveliran. Ako nije, podesite nožice.

2.2 Električni priključak



UPOZORENJE!

Opasnost od požara i strujnog udara.

- **UPOZORENJE:** Ovaj je uređaj dizajniran za ugradnju / spajanje na priključak za uzemljenje u zgradi.
- Uvijek koristite pravilno montiranu utičnicu sa zaštitom od strujnog udara.

- Ne koristite adaptere s više utičnica i produžne kabele.
- Ne povlačite kabel napajanja kako biste izvukli utikač iz utičnice. Uvijek uhvatite i povucite utikač.
- Kabel napajanja ili utikač ne dodirujte vlažnim rukama.

2.3 Priključak vode

- Ulazna voda ne smije prelaziti 25 °C.
- Ne oštećujte crijeva za vodu.
- Prije spajanja na nove cijevi, cijevi koje se nisu koristile dulje vrijeme, gdje su izvedeni popravci ili su ugrađeni novi uređaji (vodomjeri itd.), pustite da voda teče dok ne postane čista i bistra.
- Uvjerite se da nema vidljivih curenje vode tijekom i nakon prve uporabe uređaja.
- Nemojte koristiti produžno crijevo ako je ulazno crijevo prekratko. Kontaktirajte ovlašteni servisni centar za zamjenu crijeva za dovod.
- Kad raspakirate uređaj, moguće je da voda poteče iz crijeva za odvod. To je zato jer se uređaj u tvornici testira uz uporabu vode.
- Crijevo za odvod možete produžiti na najviše 400 cm. Kontaktirajte ovlašteni servisni centar za drugo crijevo za odvod i produžetak.
- Provjerite postoji li pristup slavini nakon postavljanja.

2.4 Upotreba



UPOZORENJE!

Opasnost od ozljeda, električnog udara, vatre, opekotina ili oštećenja uređaja.

- Ne stavljajte zapaljive proizvode ili mokre predmete sa zapaljivim proizvodima u uređaj, blizu uređaja ili na uređaj.
- Ne dodirujte staklena vrata tijekom rada programa. Staklo može postati vruće.
- Ne sušite oštećene (poderane, pohabane) predmete koji sadrže postave ili ispune.
- Ako je rublje oprano sredstvom za uklanjanje mrlja, provedite dodatni

ciklus ispiranja prije početka ciklusa sušenja.

- Obavezno uklonite sve metalne predmete iz rublja.
- Sušite samo tkanine prikladne za sušenje u uređaju. Slijedite upute za čišćenje na etiketi predmeta.
- Nemojte sjediti ili stajati na otvorenim vratima uređaja.
- Nemojte sušiti mokru odjeću koja kaplje u uređaj.
- Ne dopustite da vrući predmeti dodiruju plastične dijelove uređaja.
- Uklonite kuglu za deterdžent (ako se koristi) prije početka programa sušenja.
- Ne koristite kuglu za deterdžent ako postavljate non-stop program.

2.5 Servis

- Za popravak uređaja obratite se ovlaštenom servisnom centru. Koristite samo originalne rezervne dijelove.
- Imajte na umu da samostalni ili neprofesionalni popravak može imati sigurnosne posljedice i može poništiti jamstvo.
- Sljedeći rezervni dijelovi bit će dostupni 10 godina nakon ukidanja modela: motor i četkice motora, prijenos između motora i bubnja, crpke, amortizeri i opruge, bubanj, remenica bubnja i povezani kuglični ležajevi, grijači i grijaći elementi, uključujući toplinske pumpe, cijevi i slična oprema, uključujući crijeva, ventile, filtre i aquastop sustav, tiskane pločice, elektroničke zaslone, tlačne sklopke, termostate i senzore, softver i firmware, uključujući softver za resetiranje, vrata, šarke i brtve, ostale brtve, sklop za zaključavanje vrata, plastične periferne jedinice kao što su spremnici deterdženata. Imajte na umu da su neki od tih rezervnih dijelova dostupni samo profesionalnim servisima i da nisu svi rezervni dijelovi relevantni za sve modele.
- Što se tiče žarulje(a) unutar ovog proizvoda i rezervnih žarulja koje se prodaju zasebno: Ove žarulje namijenjene su da izdrže ekstremne fizičke uvjete u kućanskim uređajima, poput temperature, vibracija, vlage ili

namijenjene su signalizaciji informacija o radnom stanju uređaja. Nisu namijenjene za druge primjene i nisu pogodne za osvjetljenje u kućanstvu.

2.6 Odlaganje

- Uređaj isključite iz električnog napajanja i iz vodovodnog sustava.

- Odrežite kabel napajanja blizu uređaja i odložite ga.
- Uklonite bravu na vratima kako biste spriječili zatvaranje djece ili kućnih ljubimaca u bubnju.
- Uređaj odložite u skladu s lokalnim zahtjevima za odlaganje električne i elektroničke opreme (WEEE).

3. OPIS PROIZVODA

3.1 Pregled uređaja

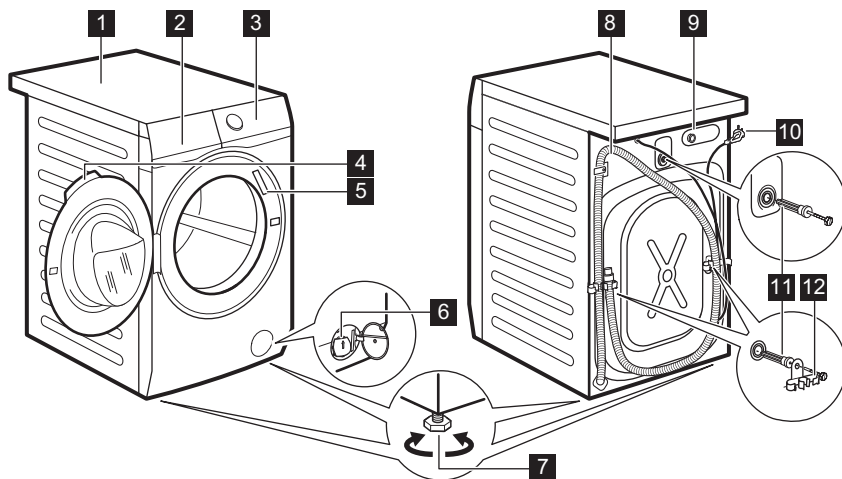

- 1** Radna ploča
- 2** Spremnik za deterdžent
- 3** Upravljačka ploča
- 4** Ručica na vratima
- 5** Natpisna pločica
- 6** Filtar odvodne pumpe
- 7** Nožica za niveliranje uređaja

- 8** Odvodno crijevo
- 9** Priključak dovodnog crijeva
- 10** Kabel napajanja
- 11** Transportni vijci
- 12** Nosač crijeva

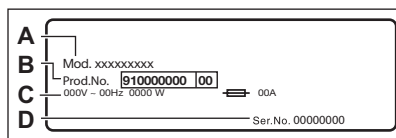

Natpisna pločica sadrži naziv modela (A), broj proizvoda (B), nazivne električne podatke (C) i serijski broj (D).

4. TEHNIČKI PODACI

| | | |
|---|---------------------------------|-----------------------------|
| Dimenzije | Širina / Visina / Ukupna dubina | 59.7 cm / 84.7 cm / 65.8 cm |
| Električni priključak | Napon | 230 V |
| | Ukupna snaga | 2200 W |
| | Osigurač | 10 A |
| | Frekvencija | 50 Hz |
| Razina zaštite od prodora krutih čestica i vlage osigurana je zaštitnim poklopcem, osim ako ni skonaponska oprema nema zaštitu od vlage | | IPX4 |
| Dovod vode ¹⁾ | | Hladna voda |
| Tlak dovoda vode | Najniže | 0,5 bara (0,05 MPa) |
| | Maksimalno | 10 bara (1,0 MPa) |
| Maksimalna količina za pranje | Pamuk | 9 kg |
| Maksimalna količina za sušenje | Pamuk | 6 kg |
| | Sintetika | 4 kg |
| Brzina centrifuge | Maksimalna brzina centrifuge | 1551 o/min |

¹⁾ Crijevo za dovod vode spojite na slavinu s 3/4" navojem.

5. POSTAVLJANJE



UPOZORENJE!
Pogledajte poglavlja sa sigurnosnim uputama.

5.1 Raspakiranje

1. Otvorite vrata. Uklonite sve predmete iz bubnja.

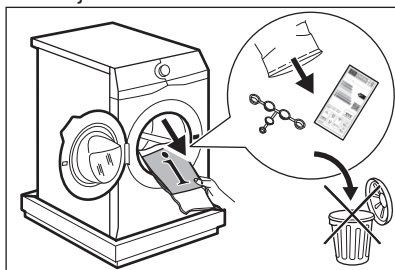

Pribor isporučen s uređajem može se razlikovati ovisno o modelu.

2. Stavite element pakiranja na pod iza uređaja i pažljivo ga položite na stražnju stranu. Skinite zaštitu od stiropora s dna.

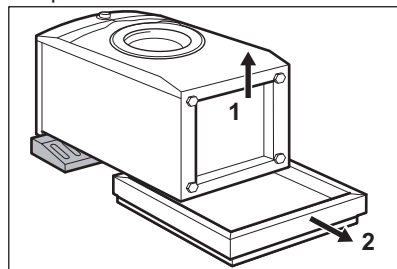

OPREZ!
Ne spuštajte perilicu rublja na prednju stranu.

3. Vratite uređaj u uspravan položaj. Skinite kabel napajanja i crijevo za odvod s držača crijeva.

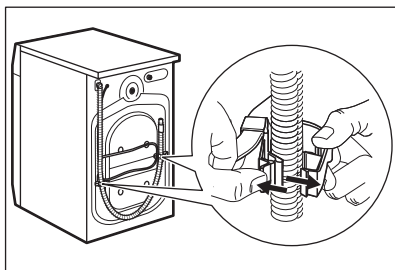

- i** Moguće je da voda poteče iz crijeva za odvod. To je zato što je perilica rublja testirana u tvornici.

4. Izvadite tri vijka za prijevoz i izvucite plastične odstojnike.

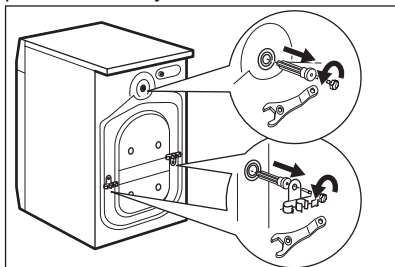

- i** Preporučujemo da ambalažu i transportne vijke sačuvate u slučaju prijevoza uređaja.

5. Stavite plastične čepove, koji se nalaze u vrećici s priručnikom, u rupe.

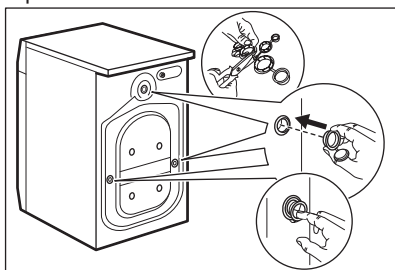

5.2 Informacije za instalaciju

Pozicioniranje i izravnavanje

Uređaj podesite na ispravan način kako biste spriječili vibracije, buku i pomicanje uređaja tijekom rada.

1. Ugradite aparat na ravni tvrdi pod. Uređaj mora biti stabilan i pravilno niveliran. Pazite da uređaj ne dodiruje zid ili druge jedinice i pobrinite se da ispod uređaja cirkulira zrak.
2. Otpustite ili zategnite nožice da biste podesili razinu. Sve nožice moraju čvrsto ležati na podu.



UPOZORENJE!

Ne stavljajte karton, drvo ili ekvivalentne materijale ispod nožica uređaja kako biste podesili razinu.

Ulazno crijevo



OPREZ!

Provjerite da crijeva nisu oštećena i da nema curenja na spojevima. Nemojte koristiti produžno crijevo ako je ulazno crijevo prekratko. Kontaktirajte servisni centar kako biste nabavili zamjensko crijevo za dovod vode.

1. Crijevo za dovod vode priključite na stražnju stranu uređaja.

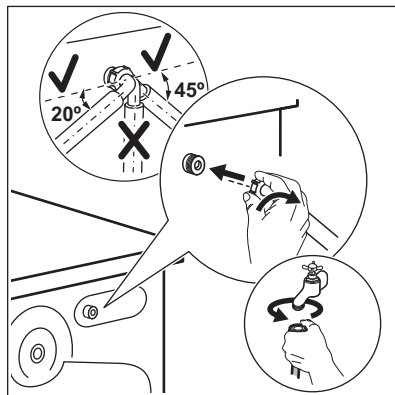

2. Namjestite ga prema lijevo ili desno ovisno o položaju slavine za vodu. Uvjerite se da crijevo za dovod nije u okomitom položaju.

3. Ako je potrebno, otpustite maticu kako bi sjela u ispravan položaj.

4. Spojite crijevo za dovod vode na slavinu hladne vode s navojem od 3/4".

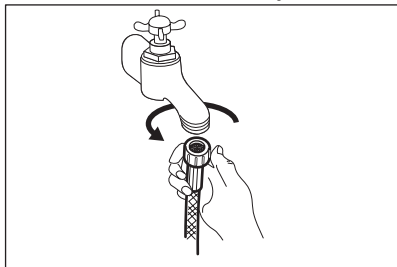

UPOZORENJE!

Ulazna voda ne smije prelaziti 25 °C.

Odvod vode

Odvodno crijevo treba biti na visini ne manjoj od 60 cm i ne većoj od 100 cm.



Crijevo za odvod možete produžiti na najviše 400 cm. Kontaktirajte ovlaštenu servisni centar za drugo crijevo za odvod i produžetak.

Moguće je povezati odvodno crijevo na različite načine:

1. Napravite U oblik s odvodnim crijevom i stavite ga oko plastične vodilice crijeva.

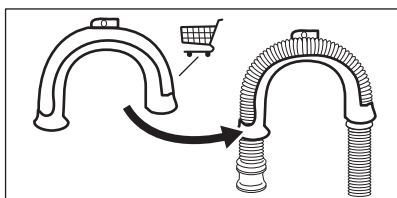

2. Na rubu sudopera - Pričvrstite vodilicu na slavinu ili na zid.

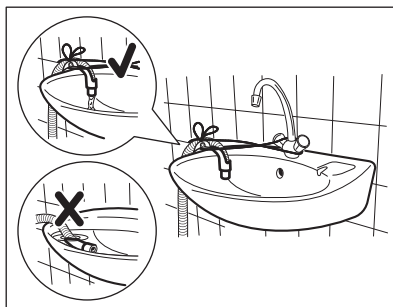

Provjerite da se plastična vodilica ne može pomicati kada uređaj ispušta vodu, a kraj odvodnog crijeva nije uronjen u vodu. Može doći do povrata priljeva vode u uređaj.

3. Ako kraj odvodnog crijeva izgleda ovako (vidi sliku), možete ga gurnuti izravno u cijev vertikale.

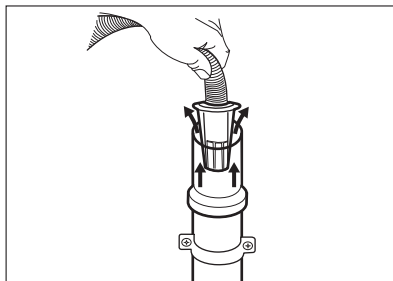

4. Na cijev vertikale s otvorom za odvod - Umetnite odvodno crijevo izravno u odvodnu cijev. Pogledajte ilustraciju.

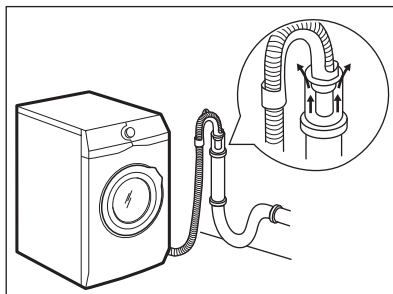



Kraj odvodne cijevi se treba stalno ventilirati, tj. unutrašnji promjer odvodnog kanala (min. 38 mm min. 1.5") mora biti širi od vanjskog promjera odvodnog crijeva.

5. Bez plastične vodilice crijeva, na sifon sudopera - Stavite odvodno crijevo u otvor i zategnite ga stezaljkom. Pogledajte ilustraciju.

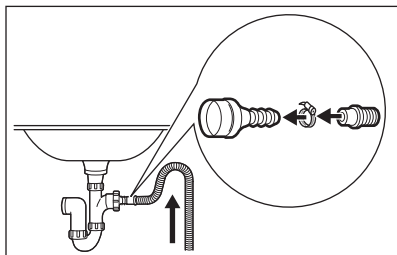

Provjerite da se crijevo za odvod vode nalazi na povišenom dijelu kako bi se spriječilo da ostaci hrane iz sudopera ulaze u uređaj.

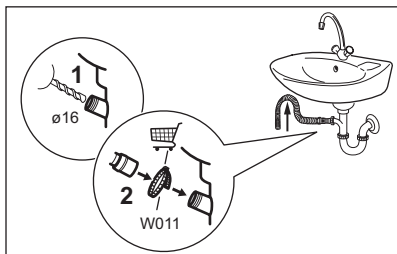

Spojite crijevo na sifon i pričvrstite ga objumicom. Provjerite da se crijevo za odvod vode nalazi na povišenom dijelu kako bi se spriječilo da ostaci hrane iz sudopera ulaze u uređaj.

6. Namjestite crijevo izravno na ugrađenu odvodnu cijev u zidu prostorije i pritegnite objumicom.

6. DODATNA OPREMA

6.1 Dostupno na www.electrolux.com/shop ili kod ovlaštenog distributera



Samo odgovarajući pribor koji je odobrio ELECTROLUX osigurava sigurnosne standarde ovog uređaja. Ako se koriste neodobreni dijelovi, svi jamstveni zahtjevi bit će nevažeći.

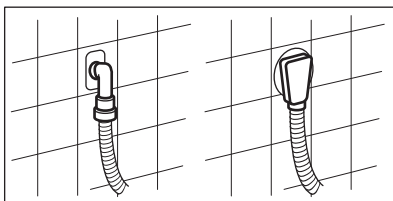

5.3 Spajanje na električnu mrežu

Na kraju postavljanja možete priključiti mrežni utikač u utičnicu.

Na natpisnoj pločici i u poglavlju "Tehnički podaci" navedene su potrebne električne vrijednosti. Provjerite jesu li kompatibilne s mrežnim napajanjem.

Provjerite da vaša kućna električna instalacija može podnijeti maksimalno potrebno opterećenje, vodeći računa i o ostalim uređajima u uporabi.

Spojite uređaj na uzemljenu utičnicu.

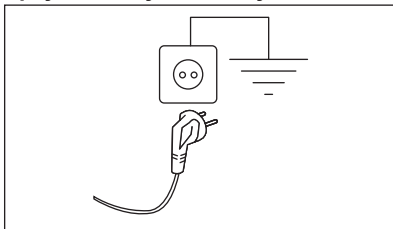

Kabel električnog napajanja nakon postavljanja uređaja mora biti lako dostupan.

Za bilo kakve električne radove potrebne za postavljanje ovog uređaja, obratite se našem ovlaštenom servisnom centru.

Proizvođač ne prihvaća nikakvu odgovornost za štetu ili povredu osoba nastalu uslijed nepoštivanja gore navedenih sigurnosnih mjera opreza.

6.2 Komplet za pričvršćenje ploče

Ako postavljate uređaj na podnožje koje nije isporučio ELECTROLUX, uređaj učvrstite na ploču za pričvršćenje.

Pažljivo pročitajte upute isporučene s priborom.

6.3 Postolje s ladicom

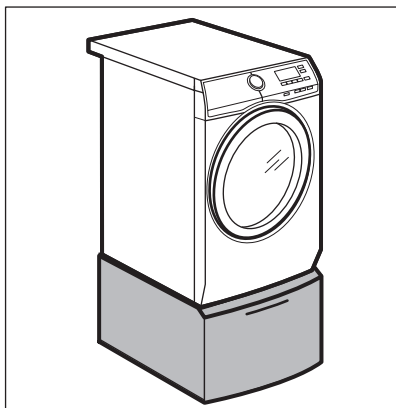

Da biste podigli svoj uređaj i olakšali umetanje i vađenje rublja. Ladica se može koristiti za spremanje rublja, npr.: ručnici, proizvodi za čišćenje i više toga.

7. UPRAVLJAČKA PLOČA

7.1 Posebne značajke

Vaša nova perilica-sušilica zadovoljava sve moderne zahtjeve za učinkoviti tretman rublja s malom potrošnjom vode, energije i deterdženta te potrošnju deterdženta i pravilnom njegom tkanine.





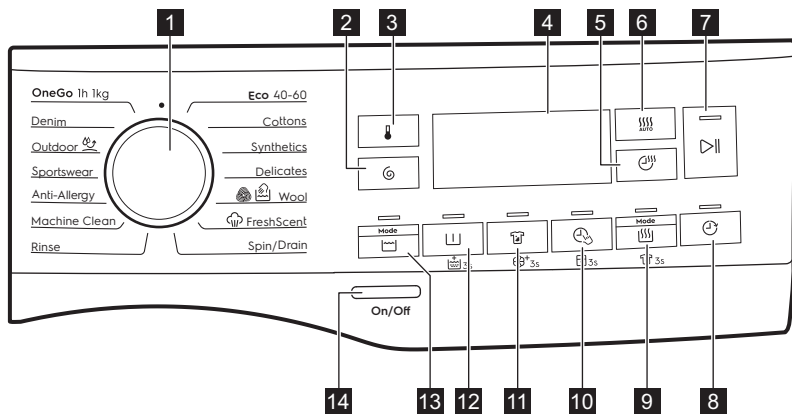

- **SteamCare sustav**, zahvaljujući **FreshScent** programu s parom, nudi savršeno rješenje za osvježavanje i najosjetljivijih odjevnih predmeta bez pranja. Koristite delikatni miris koji je ekskluzivno osmislio **ELECTROLUX** i dodajte ugodni miris "tek oprane" odjeće za uklanjanje neugodnih mirisa i nabora.
- Zahvaljujući **Mekano Plus opciji**, omekšivač tkanine ravnomjerno se raspoređuje u rublju i duboko prodire u vlakna tkanine i tako daje savršenu mekoću.
- **SensiCare System** otkriva količinu napunjenosti rubljem koja određuje trajanje programa u 30 sekundi. Program pranja prilagođen je napunjenosti rubljem i vrsti tkanine bez utroška više vremena, energije i vode nego što je potrebno.

7.2 Opis upravljačke ploče



i Trajne opcije se postavljaju držanjem pritisnutog relativnog gumba najmanje 3 sekunde.

- 1** Programator
- 2** Centrifuga dodirna tipka
- 3** Temperatura dodirna tipka
- 4** Zaslon
- 5** Vrijeme Sušenje dodirna tipka
- 6** Automatsko sušenje dodirna tipka
- 7** Start/Pauza dodirna tipka
- 8** Odgođeno pokretanje dodirna tipka
- 9** Način -Sušenje dodirna tipka i stalna opcija protiv gužvanja 3s
- 10** Time Manager dodirna tipka i stalna opcija Roditeljska zaštita 3s
- 11** Mrlje dodirna tipka i stalna Mekano Plus opcija 3s
- 12** Pretpranje dodirna tipka i stalna opcija Dodatno ispiranje 3s
- 13** Način - Pranje dodirna tipka
- 14** Uključeno/Isključeno pritisna tipka

| | |
|---|---|
|  | Pokazatelj čišćenja bubnja. To je preporuka za čišćenje bubnja. Pogledajte odlomak "Čišćenje bubnja" u poglavlju "Održavanje i čišćenje". |
|  | Indikator faze sprječavanja pojave nabora. Za više pojedinosti pročitajte odlomak "Stalna opcija protiv gužvanja". |
|  | Indikator faze sušenje. |
|  | Područje centrifuge: Indikator brzine centrifuge - - - Indikator rada bez centrifugiranja. Centrifuga je isključena. |
|  | Indikator zadržavanja ispiranja. |
|  | Indikator maksimalne napunjenosti rubljem (pogledajte odlomak "SensiCare System detekcija punjenja"). MAX Treperi kad napunjenost rubljem premašuje maksimalno određeno opterećenje odabranog programa. |
|  | Pokazatelj dodavanja rublja. Svijetli na početku faze pranja, kad je još uvijek moguće zaustaviti uređaj i dodati više rublja. |

8. BROJČANIK I TIPKE

8.1 Uvod



Opcije/funkcije ne mogu se odabrati sa svim programima pranja U "Tablici programa" provjerite kompatibilnost između opcija/funkcija i programa pranja. Opcija/funkcija mogu jedna drugu isključivati, u kojem slučaju uređaj vam ne dozvoljava postaviti nekompatibilne opcije/funkcije.

8.2 Uključeno/Isključeno

Kako biste omogućili uključivanje ili isključivanje uređaja, pritisnite ovu tipku na nekoliko sekundi. Prilikom uključivanja i isključivanja uređaja oglašavaju se dva različita zvuka.

Budući da funkcija stanja pripravnosti automatski isključuje uređaj nakon nekoliko minuta kako bi u nekim slučajevima smanjila potrošnju energije, možda ćete trebati ponovno uključiti uređaj.

Više pojedinosti potražite u odjeljku „Stanje pripravnosti“ poglavlja „Svakodnevna upotreba“.

8.3 Temperatura

Kada odaberete programa pranja, uređaj automatski predlaže zadanu postavku temperature.

Dotirujte ovu tipku dok s ena zaslonu ne pojavi željena temperatura.

Kad se na zaslonu prikažu indikatori _ _ *, uređaj ne zagrijava vodu.

8.4 Centrifuga

Kada podesite program, uređaj automatski podešava dozvoljenu maksimalnu brzinu centrifuge, osim za program Traper. S ovom opcijom možete smanjiti zadanu brzinu centrifuge.

Više puta dodirnite ovu tipku da biste:

- **Smanjite brzinu centrifuge.** Zaslom prikazuje samo brzine centrifugiranja dostupne za odabrani program.
- Dodatne opcije centrifugiranja **Bez centrifuge** - - -.

Ovu opciju postavite za isključenje svih faza centrifuge. Uređaj obavlja samo fazu izbacivanja vode za odabrani program. Postavite ovu opciju za jako osjetljive tkanine. Faza ispiranja koristi više vode za određene programe pranja

- Aktivirajte opciju **Zadržavanje vode**



Zadnja centrifuga se ne obavlja. Voda od posljednjeg ispiranja ne ispušta se kako bi se spriječilo gužvanje tkanina. Program pranja završava s vodom u bubnju.

Na zaslonu se prikazuje pokazatelj



Vrata ostaju blokirana, a bubanj se redovito okreće kako bi se smanjilo gužvanje rublja. Morate ispustiti vodu kako biste otključali vrata.

Ako dodirnete tipku Start/Pauza , uređaj izvršava fazu centrifugiranja i ispušta vodu.



Uređaj automatski isprazni vodu nakon otprilike 18 sati.

8.5 Način - Pranje

Ovaj gumb omogućava aktiviranje ili deaktiviranje načina rada za pranje. Kada program pranja završi, uključuje se indikator kraja programa.

8.6 Pretpranje

Pomoću ove opcije programu pranja možete dodati fazu predpranja.

Odgovarajući indikator iznad dodirne tipke svijetli.

- Ovu opciju koristite za dodavanje faze predpranja na 30° C prije faze pranja. Ova se opcija preporučuje za jako prljavo rublje, osobito ako sadrži pijesak, prašinu, blato i druge čvrste čestice.





Opcija može produžiti trajanje programa.

8.7 Trajno dodatno ispiranje



S ovom opcijom možete trajno imati dodatno ispiranje kad podesite novi program.

Za **uključivanje/isključivanje** ove opcije, držite Pretpranje gumb  pritisnut 3 sekunde dok se pokazatelj ne  **uključi/isključi** na zaslonu.

Kad je uključeno, uređaj će kao zadanu imati ovu funkciju nakon što ga isključite ili promijenite/resetirate program.



Ova opcija produžuje trajanje programa.

8.8 Mrlje

Dodirnite ovaj gumb i dodajte programu fazu za uklanjanje mrlja.

Odgovarajući indikator iznad dodirne tipke svijetli.

Ovu opciju upotrijebite za uklanjanje tvrdokornih mrlja.

Kada podesite ovu opciju, u pretinac dodajte sredstvo za uklanjanje mrlja .





Ova opcija povećava trajanje programa. Ova opcija nije dostupna pri temperaturi nižoj od 40°C.

8.9 Trajno Mekano Plus 3s

Postavite ovu opciju kako biste optimizirali raspršivanje omekšivača tkanine i poboljšali mekoću tkanine.

Preporučuje se kada koristite omekšivač tkanine.

Za **uključivanje/isključivanje** ove opcije, držite Mrlje gumb  pritisnut 3 sekunde dok se pokazatelj ne  **uključi/isključi** na zaslonu.

Kad je uključeno, uređaj će kao zadanu imati ovu funkciju nakon što ga isključite ili promijenite/resetirate program.



Ova opcija produžuje trajanje programa.

8.10 Time Manager

S ovom opcijom možete smanjiti trajanje programa ovisno o količini punjenja i stupnju zaprljanosti.

Kada postavite program pranja na zaslonu se prikazuje zadano trajanje programa i ----- crtica.

Dotirnite tipku Time Manager  kako biste skratili vrijeme trajanja programa u skladu s vašim potrebama. Zaslon prikazuje novo trajanje programa, a broj crtica će se smanjiti u skladu s tim:

----- pogodan za potpuno napunjen stroj s normalno zaprljanom odjećom.

---- brzi ciklus za potpuno napunjen stroj s lagano zaprljanom odjećom.

--- vrlo brz ciklus za manju napunjenost stroja s lagano zaprljanom odjećom (preporučuje se maksimalno polovica punjenja).

- najkraći ciklus za osvježavanje male količine rublja.

Time Manager je dostupno samo s programima u tablici.

| indikator | Pamuk | Sintetika |
|-----------|----------|-----------|
| | ----- 1) | ■ |
| ---- | ■ | ■ |
| --- | ■ | ■ |
| -- | ■ | ■ |
| - | ■ | ■ |

1) Zadano trajanje svih programa.

Time Manager s programima s parom

Prilikom podešavanja parnog programa, ovaj gumb omogućuje odabir tri razine

pare, a trajanje programa se sukladno tome smanjuje:

- ---- : maksimalno.
- -- : srednje.
- - : najniže.

8.11 Roditeljska zaštita 3s

Pomoću ove opcije možete spriječiti igranje djece s upravljačkom pločom.

Za **uključivanje/isključivanje** ove opcije, držite Time Manager gumb 

pritisnut dok se pokazatelj ne  **uključiti/isključiti** na zaslonu.

Kad je uključeno, uređaj će kao zadanu imati ovu funkciju nakon što ga isključite ili promijenite/resetirate program. Ako pritisnete bilo koji gumb, indikator  treperi što označava da su gumbi onemogućeni.



8.12 Način -Sušenje

Ovaj gumb omogućava aktiviranje ili deaktiviranje načina rada za sušenje. Kada program sušenja završi, uključuje se indikator gumba.

8.13 Stalno protiv gužvanja 3s



Ova opcija dodaje kratku fazu protiv gužvanja na kraju programa.

Ova faza smanjuje gužvanje tkanine i olakšava glačanje tkanine.

Za **uključivanje/isključivanje** ove opcije, držite Način -Sušenje gumb  pritisnut 3 sekunde dok se pokazatelj ne  **uključiti/isključiti** na zaslonu.

Kad je uključeno, uređaj će kao zadanu imati ovu funkciju nakon što ga isključite ili promijenite/resetirate program.

 Ova opcija može produljiti trajanje programa.

Kada program završi, zaslon prikazuje , indikator  i Start/Pauza  led svijetle. Buba se lagano okreće oko 30 minuta kako bi se iskoristio učinak pare.

Dodirom bilo koje tipke, pokreti za sprječavanje pojave nabora se zaustavljaju i vrata se otključavaju, uređaj ponovno predlaže prethodni postavljeni program.

Da biste prekinuli fazu sprječavanja pojave nabora, također možete:

- Pritisnite tipku Uključeno/Isključeno na nekoliko sekundi za uključivanje ili isključivanje uređaja.
- Okretanje programatora u drugi položaj.



Manja količina punjenja rublja pomaže u postizanju boljih rezultata.

8.14 Vrijeme Sušenje

Tu tipku dotaknite kako biste postavili trajanje prilagođeno vrsti tkanine koju sušite (Pogledajte tablicu "Programirano sušenje"). Na zaslonu se prikazuje postavljena vrijednost.

Svakim dodirrom te tipke vrijeme sušenja se produljuje za 5 minuta.





Ne možete postaviti sva vrijednosti trajanja sušenja za sve vrste tkanina.

8.15 Automatsko sušenje

Ovaj gumb dodirnite i podesite automatske razine suhoće koje je predložio uređaj.

Na zaslonu se uključuje relevantni pokazatelj suhoće:

-  **Suho za glačanje:** rublje za glačanje.
-  **Suho za u ormar:** rublje za odlaganje.
-  **Ekstra suho:** rublje koje treba biti potpuno osušeno.



Sve automatske razine ne možete podesiti za svaku pojedinu vrstu tkanine.

8.16 Odgođeno pokretanje

S ovom opcijom možete odgoditi početak programa na prikladnije vrijeme.

Za podešavanje željene odgode više puta dodirnite gumb. Vrijeme se produžava u razmaku od 1 sata do 20 sati.

Zaslon prikazuje odabrano vrijeme odgode. Nakon što dodirnete tipku Start/Pauza , uređaj počinje odbrojanje i vrata su zaključana.





8.17 Start/Pauza

Dotaknite tipku Start/Pauza  za pokretanje ili pauziranje uređaja ili prekid programa u tijeku.



9. PROGRAMI

9.1 Tablica programa

| Program Zadana temperatura Raspon temperature | Referentna brzina centrifuge Raspon brzina centrifuge | Maksimalno punjenje | Opis programa (Vrsta punjenja i stupanj zaprljanosti) |
|--|--|---------------------|---|
| Eco 40-60 (samo pranje) 40 °C ¹⁾ | 1600 o/min 1600 o/min - 400 o/min | 9 kg | Bijeli i šareni pamuk postojanih boja. Uobičajeno zaprljani predmeti. |
| Eco 40-60 razina + Suho za ormar (način pranje i sušenje) 40 °C ²⁾ | 1600 o/min 1600 o/min - 1000 o/min | 6 kg | |
| Eco 40-60 razina + suho za u ormar (način rada samosušenje) | - | 6 kg | Bijeli i šareni pamuk postojanih boja. |
| Pamuk 40 °C 90 °C – Hladno | 1600 o/min (1600 - 400 o/min) | 9 kg | Bijeli i šareni pamuk postojanih boja. Uobičajeno, jako i malo zaprljano rublje. |
| Sintetika 40 °C 60 °C - Hladno | 1200 o/min (1200 - 400 o/min) | 4 kg | Sintetički ili predmeti od miješane tkanine. Uobičajeno zaprljani predmeti. |
| Osjetljivo 30 °C 40 °C - Hladno | 1200 o/min (1200 - 400 o/min) | 2 kg | Osjetljive tkanine poput akrila, viskoze i miješanih tkanina koje zahtijevaju nježnije pranje. Uobičajeno i malo zaprljano rublje. |
|  Vuna 40 °C 40 °C - Hladno | 1200 o/min (1200 - 400 o/min) | 1.5 kg | Vuneni predmeti perivi u perilici, vuneni predmeti koji se peru ručno i ostale tkanine sa simbolom «ručno pranje»³⁾. |

| Program Zadana temperatura Raspon temperature | Referentna brzina centrifuge Raspon brzina centrifuge | Maksimalno punjenje | Opis programa (Vrsta punjenja i stupanj zaprljanosti) |
|--|--|---------------------|---|
| <p>Program s parom </p> <p>Parni program može se koristiti za smanjenje nabora i mirisa⁴⁾ odjevnih predmeta koji samo trebaju biti osvježeni, izbjegavajući pranje. Vlakna tkanine su opuštena i nakon toga glačanje je lakše. Kad je program završen, brzo izvadite rublje iz bubnja⁵⁾. Programi s parom ne vrše nikakve higijenske cikluse. Ne koristite ovaj program za sljedeću vrstu rublja:</p> <ul style="list-style-type: none"> • Predmeti koji nisu prikladni za sušenje u sušilici. • Predmeti s oznakom "Samo kemijsko čišćenje". | | | |
| <p>FreshScent Sustvom ELECTROLUX miris. Ako koristite ovaj poseban nježni miris, vaše rublje će mirisati kao tek oprano. Pažljivo pročitajte upute isporučene s mirisom. Smanjite dozu mirisa kada tretirate manje rublja. Pomoću tipke Time Manager, možete smanjiti trajanje programa za rublje označeno za pranje na niskoj temperaturi.</p> <p>NIKAKO:</p> <ul style="list-style-type: none"> • Odjeću tretiranu mirisom sušiti u sušilici. Njegova korist bi isparila. • Koristiti miris za različite namjene od ovdje opisanih. • Koristiti miris na novim odjevnim predmetima. Nova odjeća može sadržavati ostatke završnih spojeva koji s njim nisu kompatibilni. <p> Miris je dostupan u ELECTROLUX web-trgovini ili kod ovlaštenog zastupnika.</p> | | | |
|  FreshScent | - | 1 kg | <p>Pamuk, sintetika, osjetljivo. Kratki i nježni program pare za osvježanje čak i vrlo osjetljivih odjevnih predmeta, uključujući vrlo delikatnu odjeću sa šljokicama, čipkom itd. Prilikom tretiranja manjih punjenja, trajanje programa može se dodatno smanjiti uporabom opcije Time Manager.</p> <p> UPOZORENJE! Taj program ne koristite za vunene i predmete označene samo za suho čišćenje.</p> |
| Centrifuga/ Ispuštanje vode | 1600 o/min (1600 - 400 o/min) | 9 kg | <p>Sve tkanine, osim vunenih i osjetljivih tkanina. Za centrifugiranje rublja i izbacivanje vode iz bubnja.</p> |

| Program Zadana temperatura Raspon temperature | Referentna brzina centrifuge Raspon brzina centrifuge | Maksimalno punjenje | Opis programa (Vrsta punjenja i stupanj zaprljanosti) |
|---|--|---------------------|---|
| Ispiranje | 1600 o/min (1600 - 400 o/min) | 9 kg | Sve tkanine, osim vunelih i vrlo osjetljivih tkanina. Program za ispiranje i centrifugiranje rublja. Zadana brzina centrifuge ista je kao i ona koja se koristi za programe za pamuk. Brzinu centrifuge smanjite u skladu s vrstom punjenja. Po potrebi postavite opciju Dodatno ispiranje kako biste dodali ispiranja. S malom brzinom centrifuge, uređaj provodi nježna ispiranja kratkim centrifugama. |
| Čišćenje stroja 60 °C | 1200 o/min (1200 - 400 o/min) | - | <p>Ciklus održavanja s vrućom vodom za čišćenje i osvježavanje bubnja i uklanjanje ostataka koji bi mogli stvoriti neugodan miris. Za najbolji rezultat koristite ovaj ciklus jednom mjesečno. Prije pokretanja ovog ciklusa, iz bubnja uklonite sve predmete. Tijekom pranja pretinca dozatora deterdženta, stavite poklopac pretinca u gornji položaj. Tijekom pranja pretinca ulijte šalicu izbjeljivača na bazi klora ili sredstva za čišćenje perilice rublja. NE koristite oba sredstva zajedno.</p> <p> Nakon čišćenja bubnja pokrenite daljnji ciklus ispiranja s praznim bubnjem i bez deterdženta kako biste uklonili sve ostatke izbjeljivača.</p> <p>Ako ovaj program postavite s funkcijom Način -Sušenje, uređaj djeluje protiv nakupljanja pahuljica tkanine. Pogledajte poglavlje „Pahuljice na tkanini“.</p> |
| Anti-alergijski 60 °C | 1600 o/min (1600 - 400 o/min) | 9 kg | Bijelo pamučno rublje. Ovaj program pranja visokih performansi uklanja više od 99,99% bakterija i virusa ⁶⁾ održavanje temperature iznad 60 ° C tijekom faze pranja; poboljšana faza ispiranja osigurava pravilno uklanjanje ostataka deterdženta i mikroorganizama. Ovaj program osigurava i pravilno smanjenje peludi/alergena. |
| Sportska odjeća 30 °C 40 °C - Hladno | 1200 o/min (1200 - 400 o/min) | 4 kg | Sintetički sportski odjevni predmeti. Ovaj je program osmišljen za nježno pranje moderne vanjske sportske odjeće, a pogodan je i za odjeću za teretanu, biciklizam ili odjeću za trčanje ili slično. |

| Program Zadana temperatura Raspon temperature | Referentna brzina centrifuge Raspon brzina centrifuge | Maksimalno punjenje | Opis programa (Vrsta punjenja i stupanj zaprljanosti) |
|--|--|---------------------|--|
|  Odjeća za vanjske aktivnosti 30 °C 40 °C - Hladno | 1200 o/min (1200 - 400 o/min) | 2 kg |  Ne koristite omekšivač rublja i pazite da u spremniku za deterdžent nema ostataka omekšivača. Odjeća za boravak na otvorenom, tehničke, sportske tkanine, vodootporne i dišuće jakne, nepropusne jakne s odvojitivim fleksom ili unutarnjom izolacijom.  Pri izvršavanju kombiniranog programa pranja i sušenja, faza sušenja djeluje i kao pomoć za obnavljanje vodootpornosti. Pogledajte da li etiketa za njegu odjeće dopušta sušenje rublja. |
| Traper 30 °C 40 °C - Hladno | 1200 o/min (1200 - 400 o/min) | 4 kg | Specijalni program za odjeću od traper a s osjetljivom fazom pranja kako bi se smanjilo blijeđenje boje i tragovi. Za bolju njegu preporučuje se smanjena količina punjenja. |
| OneGo 1h 1kg 30 °C 40°C - 30 °C | 1200 o/min (1200 - 400 o/min) | 1 kg | Miješane tkanine (pamuk i sintetika). Kompletni kratki program za pranje i sušenje punjenja do 1 kg odjeće u jednom koraku. Traje samo 1 sat. |

| Program Zadana temperatura Raspon temperature | Referentna brzina centrifuge Raspon brzina centrifuge | Maksimalno punjenje | Opis programa (Vrsta punjenja i stupanj zaprljanosti) |
|---|--|---------------------|--|
| <ul style="list-style-type: none"> Resetirajte položaj. Na zaslonu se prikazuju samo crtice. | | | |

1) U skladu s Uredbom Komisije EU 2019/2023. Ovaj program pri zadanoj temperaturi i brzini centrifuge, samo u načinu pranja, s nazivnim kapacitetom od 9 kg je u stanju oprati normalno zaprljano pamučno rublje, za koje se smatra da se može prati na 40 °C ili 60 °C, u istom ciklusu.



Za postignutu temperaturu u rublju, trajanje programa i ostale podatke, pogledajte poglavlje "Vrijednosti potrošnje".

Najefikasniji programi u pogledu potrošnje energije su općenito oni koji se izvode pri nižim temperaturama i dulje traju.

2) U skladu s Uredbom Komisije EU 2019/2023. Ovaj program pri zadanoj temperaturi i brzini centrifuge, u načinu pranja i sušenja, s nazivnim kapacitetom od 6 kg i s razinom suho za u ormar izvodi ciklus pranja i sušenja kako bi se moglo oprati normalno zaprljano pamučno rublje za koje je deklarirano da se može prati na 40 °C ili 60 °C, zajedno u istom ciklusu, a nakon faze sušenja, rublje se može odmah pohraniti u ormar.

3) Tijekom ovog ciklusa bubanj se polako okreće kako bi se osiguralo nježno pranje. Može se činiti da se bubanj ne okreće ili se ne okreće pravilno, ali to je normalno za ovaj program.

4) Parni program ne uklanja osobito intenzivan miris.

5) Nakon obrade pare rublje može biti vlažno. Objesite odjevne predmete na nekoliko minuta.

6) Ispitano na Staphylococcus aureus, Enterococcus faecium, Candida albicans, Pseudomonas aeruginosa i MS2 Bacteriophage u vanjskom ispitivanju provedenom od strane Swisstatet Testmaterialien AG 2021. godine (izvješće o ispitivanju br. 202120117).

Kompatibilnost programskih opcija

| Program | Centrifuga | Bez centrifuge | Pretrpanje 1) | Mirije | Time Manager | Odgodeno pokretanje |
|-----------|------------|----------------|---------------|--------|--------------|---------------------|
| Eco 40-60 | ■ | ■ | ■ | ■ | ■ | ■ |
| Pamuk | ■ | ■ | ■ | ■ | ■ | ■ |

| Program |  Centrifuga |  Bez centrifuge |  Pretpranje 1) |  Mrlje |  Time Manager |  Odgođeno pokretanje |
|--|--|--|---|---|--|---|
| Sintetika | ■ | ■ | ■ | ■ | ■ | ■ |
| Osjetljivo | ■ | ■ | ■ | ■ | ■ | ■ |
|  Vuna | ■ | ■ | ■ | | | ■ |
|  FreshScent | | | | | ■ | ■ |
| Centrifuga/Ispuštanje vode | ■ | ■ ²⁾ | | | | ■ |
| Ispiranje | ■ | ■ | ■ | ■ | | ■ |
| Čišćenje stroja | ■ | ■ | | | | ■ |
| Anti-alergijski | ■ | ■ | ■ | ■ | ■ | ■ |
| Sportska odjeća | ■ | ■ | ■ | ■ | | ■ |
|  Odjeća za vanjske aktivnosti | ■ | ■ | ■ | ■ | | ■ |
| Traper | ■ | ■ | ■ | ■ | ■ | ■ |
| OneGo 1h 1kg | | | | | | ■ |

1) Pretpranje i Mrlje ne mogu se odabrati zajedno.

2) Ako postavite opciju Bez centrifuge, uređaj će samo izbacivati vodu.

Deterdženti prikladni za sve programe

| Program | Univerzalni deterdžent u prahu ¹⁾ | Univerzalni tekući deterdžent | Tekući deterdžent za obojeno rublje | Deterdžent za osjetljivo rublje i vunu | Posebni |
|------------------------------|--|-------------------------------|-------------------------------------|--|---------|
| Eco 40-60 | ▲ | ▲ | ▲ | -- | -- |
| Pamuk | ▲ | ▲ | ▲ | -- | -- |
| Sintetika | ▲ | ▲ | ▲ | -- | -- |
| Osjetljivo | -- | -- | -- | ▲ | ▲ |
| Vuna | -- | -- | -- | ▲ | ▲ |
| Anti-alergijski | ▲ | ▲ | -- | -- | ▲ |
| Sportska odjeća | -- | ▲ | ▲ | -- | ▲ |
| Odjeća za vanjske aktivnosti | -- | -- | -- | ▲ | ▲ |
| Traper | -- | -- | ▲ | ▲ | ▲ |
| OneGo 1h 1kg | -- | ▲ | ▲ | -- | -- |

¹⁾ Pri temperaturi višoj od 60 °C preporučuje se uporaba deterdženta u prahu.

▲ = Preporučeno

-- = Nije preporučeno

9.2 Woolmark Wool Care - Plava



- Ciklus pranja vune na ovom uređaju odobrila je kompanija Woolmark za

pranje odjeće od vune s oznakom „hand wash” (ručno pranje) uz uvjet da je rublje oprano u skladu s uputama na etiketi odjeće i onima koje je izdao proizvođač ovog stroja. M1230.

- Ciklus sušenja vune ovog uređaja testirala je i odobrila tvrtka Woolmark. Ciklus je prikladan za sušenje odjeće od vune s oznakom „hand wash” (ručno pranje) ako se peru na programu ručnog pranja kojeg odobrava Woolmark i suše u skladu s uputama proizvođača. M1224.

Woolmark simbol je oznaka certifikacije u mnogim državama.

9.3 Automatsko sušenje



Početno vrijeme ciklusa za programe s opcijom Automatsko sušenje samo su procjene, stvarno vrijeme sušenja može se malo razlikovati od prikazanog vremena.

| Razina suhoće | Vrsta tkanine | Količina punjenja |
|---|---|-------------------|
| Dobro suho Za ručnike | Pamuk i posteljina (ogračti, ručnici, itd.) | do 6 kg |
| | Odjeća od trapera | do 4 kg |
| Suho za ormar Za predmete koji će biti pohranjeni | Pamuk i posteljina (ogračti, ručnici, itd.) | do 6 kg |
| | Sintetičke i miješane tkanine (džemperi, bluze, donje rublje, kućanski i posteljni tekstil) | do 4 kg |
| | Osjetljive tkanine (akril, viskoza i osjetljive mješavine tkanina) | do 2 kg |
| | Vuneni predmeti (vuneni džemperi) | do 1 kg |
| | Odjeća za sport na otvorenom (odjeća za boravak na otvorenom, tehničke tkanine za sportsku odjeću, vodootporne i prozirne jakne, softshell jakne) | do 2 kg |
| | Odjeća od trapera | do 4 kg |
| | Sportska odjeća | do 4 kg |
| Suho za glačanje Prikladno za glačanje | Pamuk i posteljina (plahte, stolnjaci, košulje, itd.) | do 6 kg |

9.4 Vremensko sušenje

| Razina suhoće | Vrsta tkanine | Punjenje (kg) | Brzina centrifuge (okretaja u minuti) | Predloženo trajanje (min) | | |
|--|---|---|---------------------------------------|---------------------------|------|-----------|
| Dobro suho Za ručnike | Pamuk i posteljina (ogračti, ručnici, itd.) | 6 | 1600 | 245 - 265 | | |
| | | 4 | 1600 | 165 - 185 | | |
| | | 2 | 1600 | 125 - 135 | | |
| | | Odjeća od traperera | | 4 | 1200 | 170 - 190 |
| | | 2 | 1200 | 115 - 125 | | |
| Suho za ormar Za predmete koji će biti pohranjeni | Pamuk i posteljina (ogračti, ručnici, itd.) | 6 | 1600 | 235 - 255 | | |
| | | 4 | 1600 | 155 - 175 | | |
| | | 2 | 1600 | 115 - 125 | | |
| | | Sintetičke i miješane tkanine (džemperi, bluže, donje rublje, kućanski i posteljni tekstil) | | 4 | 1200 | 135 - 145 |
| | | 1 | 1200 | 40 - 50 | | |
| | | Osjetljivo (akril, viskoza i osjetljive mješavine tkanina) | | 2 | 1200 | 140 - 160 |
| | | 1 | 1200 | 70 - 80 | | |
| Vuna (vuneni džemperi) | | 1 | 1200 | 110 - 130 | | |
| Odjeća za sport na otvorenom (odjeća za boravak na otvorenom, tehničke tkanine za sportsku odjeću, voodootporne i prozračne jakne, soft-shell jakne) | | 2 | 1200 | 140 - 160 | | |
| | | 1 | 1200 | 70 - 80 | | |
| Odjeća od traperera | | 4 | 1200 | 160 - 189 | | |
| | | 2 | 1200 | 105 - 115 | | |
| Sportska odjeća | | 4 | 1200 | 185 - 205 | | |



| Razina suho- će | Vrsta tkanine | Pu- nje- nje (kg) | Brzina centri- fuge (okre- taja u minu- ti) | Predloženo trajanje (min) |
|---|---|----------------------------|---|---------------------------------|
| | | 2 | 1200 | 100 - 110 |
| Suho za gla- ćanje Prikladno za glaćanje | Pamuk i posteljina (plahte, stolnjaci, košulje, itd.) | 6 | 1600 | 170 - 190 |
| | | 4 | 1600 | 105 - 125 |
| | | 2 | 1600 | 75 - 85 |

10. POSTAVKE

10.1 Zvučni signali

Ovaj uređaj sadrži razne zvučne signale koji rade kad:



- Uključite uređaj (poseban kratki ton).
- Isključite uređaj (poseban kratki ton).
- Dotaknete neku od tipki (klik).
- Pogrešno odaberete (3 kratka zvuka).
- Program je završen (niz zvukova u trajanju od otprilike 2 minute).
- Uređaj je u kvaru (niz zvukova u trajanju od otprilike 5 minuta).

Za **uključenje/isključenje** zvučnih signala kad je program završen, dotaknite tipke  i  istovremeno na 2 sekunde. Na zaslonu se prikazuje Uklj ili Isklj.



Ako isključite zvučne signale, oni će nastaviti s radom ako dođe do kvara uređaja.

11. PRIJE PRVE UPORABE

1. Osigurajte da je dostupna električna energija i da je slavina otvorena.
2. Ulijte 2 litre vode u odjeljak za deterđent označen s .
Ovime se uključuje sustav za izbacivanje vode.
3. Ulijte malu količinu deterđenta u odjeljak označen s .
4. Postavite i pokrenite program za pamučno rublje na najvišoj temperaturi bez rublja u bubnju. Na taj ćete način ukloniti moguću preostalu prljavštinu s bubnja i kade.

12. SVAKODNEVNA UPORABA - SAMO PRANJE



UPOZORENJE!

Pogledajte poglavlja sa sigurnosnim uputama.

12.1 Uključivanje uređaja

1. Utikač priključite u utičnicu električne mreže.
2. Otvorite slavinu.

3. Pritisnite tipku Uključeno/Isključeno na nekoliko sekundi kako biste uključili uređaj.

Oglašava se kratki zvuk.

12.2 Umetanje rublja

1. Otvorite vrata uređaja.
2. Ispraznite džepove i razvijte predmete prije nego što ih stavite u uređaj.
3. Stavite rublje u bubanj, jedan po jedan predmet.

Ne stavljajte previše rublja u bubanj.

4. Dobro zatvorite vrata.

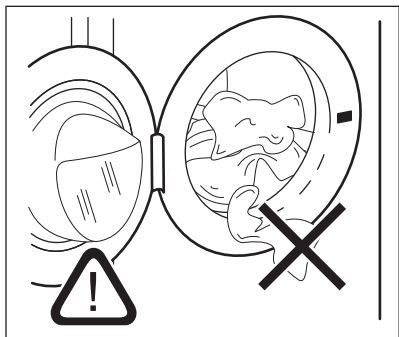

OPREZ!

Provjerite da između brtve i vrata nema zahvaćenog rublja kako biste izbjegli opasnost od curenja vode i oštećenja rublja.



Pranje jako nauljenih, masnih mrlja moglo bi uzrokovati oštećenje gumenih dijelova perilice rublja.

12.3 Punjenje deterdženta i aditiva

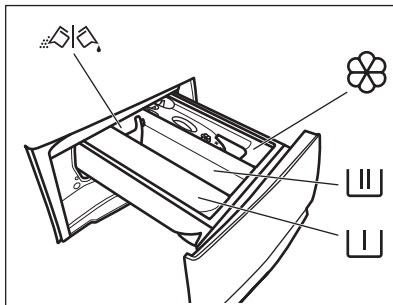

- Spremnik za fazu pretpranja, program namakanja ili sredstvo za uklanjanje mrlja.



- Spremnik za fazu pranja.



- Spremnik za omekšivač i ostala tekuća sredstva (omekšivač tkanina, škrob).

MAX - Maksimalna razina za količinu tekućih dodataka.



- Zaklopka za prašak ili tekući deterdžent.



Uvijek slijedite upute koje ste pronašli na pakiranju deterdženta, ali preporučujemo da ne prekoračite označenu maksimalnu razinu (**MAX**). Ova količina jamči najbolje rezultate pranja.



Nakon ciklusa pranja, ako je potrebno, uklonite sve ostatke deterdženta iz spremnika za deterdžent.

12.4 Provjerite položaj poklopca za deterdžent

1. Izvucite spremnik za deterdžent dok se ne zaustavi.

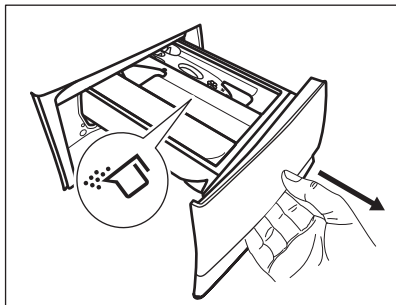

2. Pritisnite polugu prema dolje i izvadite spremnik.
3. Za korištenje deterdženta u prahu okrenite poklopac prema gore.

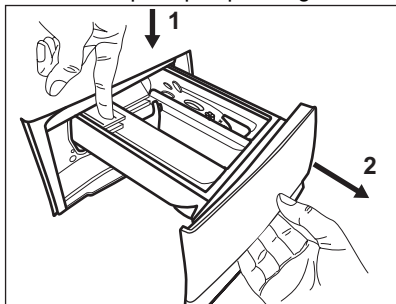

4. Za korištenje tekućeg deterdženta okrenite poklopac prema dolje.

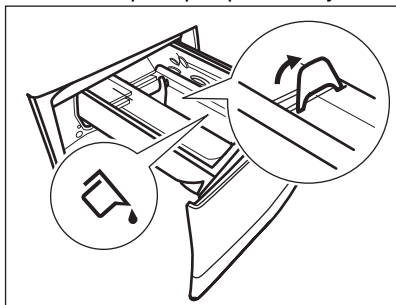

Sa poklopcem u položaju **DOLJE**:

- Ne koristite želatinozne ili guste tekuće deterdžente.
 - Ne prelazite dozu tekućeg deterdženta naznačenu na poklopcu.
 - Ne postavljajte fazu pretpranja.
 - Ne postavljajte funkciju odgođenog pokretanja.
5. Izmjerite količinu deterdženta i omekšivača.
 6. Pažljivo zatvorite spremnik za deterdžent.

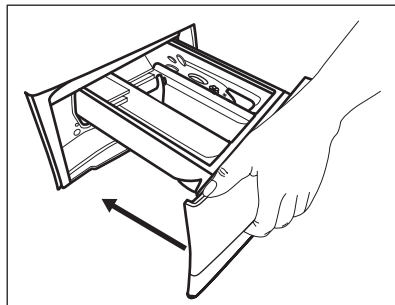

Pazite da poklopac ne uzrokuje blokiranje prilikom zatvaranja ladice.

12.5 Postavka programa

1. Okrenite programator za odabir željenog programa pranja. Prvi program u gornjem desnom dijelu programatora je Eco 40-60 program na koji se odnose podaci s energetske naljepnice.

Svijetli pokazatelj gumba Način - Pranje.

Indikator tipke Start/Pauza  bljeska. Na zaslonu se prikazuje indikativno trajanje programa.

2. Za promjenu temperature i/ili brzine centrifuge, dodirnite odgovarajuće tipke.
3. Ako želite, postavite jednu ili više opcija dodirnom odgovarajućih tipki. Odgovarajući indikatori će se upaliti, a navedene informacije na zaslonu će se sukladno tome promijeniti.



Ako odabir **nije moguć** javlja se zvučni signal i na zaslonu se prikazuje **--**.

12.6 Pokretanje programa

Za pokretanje programa dotaknite tipku

Start/Pauza . Nije moguće pokrenuti program kad je indikator tipke isključen i ne bljeska (npr. otvorena vrata). Odgovarajući indikator prestaje bljeskati i ostaje uključen.



Program započinje, vrata su zaključana.

Na zaslonu se prikazuje indikator .



Pumpa za izbacivanje vode može kratko raditi prije punjenja vode u uređaj.





12.7 Pokretanje programa sa odgodom pokretanja

1. Dodirujte tipku Odgođeno pokretanje  dok se na zaslonu ne prikaže željeno vrijeme odgode.
2. Dodirnite gumb Start/Pauza . Vrata uređaja se zaključaju i započinje odbrojavanje odgode početka. Na zaslonu se prikazuju indikator .

Po dovršetku odbrojavanja, program se automatski pokreće.



Otkazivanje početka odgode nakon odbrojavanja je pokrenuto

Za poništavanje odgode početka:

1. Dodirnite tipku Start/Pauza  za uključivanje pauze na uređaju. Odgovarajući indikator bljeska.
2. Dodirujte tipku Odgođeno pokretanje  dok se na zaslonu ne prikaže .
3. Ponovno dodirnite tipku Start/Pauza  kako bi program započeo odmah.

Promjena početka odgode nakon odbrojavanja je pokrenuta

Za promjenu početka odgode:

1. Dodirnite tipku Start/Pauza  za uključivanje pauze na uređaju. Odgovarajući indikator bljeska.
2. Dodirujte tipku Odgođeno pokretanje  dok se na zaslonu ne prikaže željeno vrijeme odgode.
3. Ponovno dodirnite tipku Start/Pauza  za početak novog odbrojavanja.

12.8 Detekcija SensiCare System punjenja

-  Trajanje programa na zaslonu odnosi se na **srednje/veliki opterećenje**.

Nakon dodirivanja Start/Pauza  gumba pokazatelj maksimalnog

normiranog punjenja se isključuje, SensiCare System započinje detekciju punjenja rublja:

1. Uređaj detektira opterećenje u prvih 30 sekundi. U programima gdje je dostupan Time Manager, tijekom ove faze Time Manager trake  se nalaze ispod znamenki vremena koje reproduciraju jednostavnu animaciju. Bubanj se kratko okreće.
2. Trajanje programa može se prilagoditi na odgovarajući način i može se produžiti ili skratiti. Nakon dodatnih 30 sekundi, započinje punjenje vode.

Na kraju detekcije punjenja, u slučaju **prepunjenog bubnja**, pokazatelj **MAX** treperi na zaslonu:

U tom slučaju, za 30 sekundi, moguće je pauzirati uređaj i ukloniti višak rublja.

Kad izvadite višak rublja, ponovno dodirnite gumb Start/Pauza  za ponovni početak programa. Faza SensiCare može se ponoviti do tri puta (vidi točku 1).

Važno! Ako se količina rublja ne smanji, program pranja svakako započinje, bez obzira na prepunjenost. U tom slučaju, neće biti moguće jamčiti najbolje rezultate pranja.



-  Otprilike 20 minuta nakon početka programa, trajanje programa može se ponovno prilagoditi ovisno o kapacitetu tkanine za upijanje vode.

-  Detekcija SensiCare se provodi samo s potpunim programima pranja i ako trajanje programa nije skraćeno pomoću gumba Time Manager.

-  SensiCare System nije dostupan sa svim programima kao što su :Vuna, Ispiranje, te programi s kratkim ciklusima.

12.9 Prekidanje programa i mijenjanje opcija

Kada program radi, možete mijenjati **samo neke** opcije:

1. Dodirnite tipku Start/Pauza . Treperi odgovarajući indikator.
2. Promijenite opcije. Informacije prikazane na zaslonu se mijenjaju u skladu s tim.
3. Ponovno dotaknite tipku Start/Pauza .

Program pranja se nastavlja.



12.10 Otkazivanje pokrenutog programa

1. Za poništavanje programa i isključivanje uređaja pritisnite tipku Uključeno/Isključeno.
2. Ponovno pritisnite tipku Uključeno/Isključeno za uključivanje uređaja.



Ako je SensiCare System dovršen i punjenje vode je već započelo, novi program započinje **bez ponavljanja SensiCare System**. Voda i deterdžent se ne izbacuju kako bi se spriječio gubitak. Na zaslonu je prikazano maksimalno trajanje programa, koje se ažurira oko 20 minuta nakon početka novog programa.

Postoji i alternativni način poništavanja:



1. Okrenite programator u položaj "Resetiraj" .
2. Pričekajte 1 sekundu. Na zaslonu se prikazuje . Sada možete postaviti novi program pranja.

12.11 Otvaranje vrata - dodavanje rublja



Ako su temperatura i razina vode u bubnju preveliki, a bubanj se i dalje vrti, ne možete otvoriti vrata.

Dok traje program pranja ili odgoda početka, vrata uređaja su zaključana. Na zaslonu se prikazuje indikator .

1. Dodirnite tipku Start/Pauza . Odgovarajući indikator zaključanih vrata na zaslonu se isključuje.
2. Otvorite vrata uređaja. Ako je potrebno, dodajte ili uklonite predmete. Zatvorite vrata i dodirnite tipku Start/Pauza .

Program ili odgoda početka se nastavlja.

12.12 Završetak programa

Po završetku programa uređaj se automatski zaustavlja. Oglašavaju se zvučni signali (ako su uključeni). Na zaslonu se prikazuje .

Isključuje se indikator tipke Start/Pauza .

Vrata se otključavaju i indikator  se isključuje.

1. Pritisnite tipku Uključeno/Isključeno kako biste isključili uređaj. Pet minuta nakon završetka programa, funkcija uštede energije automatski će isključiti uređaj.





Kada ponovno uključite uređaj, zaslon prikazuje kraj prethodnog programa. Okrenite programator kako biste odabrali novi ciklus.

2. Izvadite rublje iz uređaja.
3. Provjerite je li bubanj prazan.
4. Vrata i spremnik deterdženta ostavite odškrinute kako biste spriječili stvaranje plijesni i nastanak neugodnih mirisa.

12.13 Ispuštanje vode nakon završetka ciklusa

Ako ste odabrali program ili opciju koja ne izbacuju vodu nakon zadnjeg ispiranja, program je dovršen, ali:

- Područje za vrijeme prikazuje  a zaslon prikazuje zaključana vrata .

- Indikator tipke Start/Pauza  počinje da bljeska.
- Bubljanje se i dalje okreće u pravilnim razmacima kako bi se spriječilo gužvanje rublja.
- Vrata ostaju blokirana.
- Da biste otvorili vrata, morate ispustiti vodu:

1. Ako je potrebno, dodirnite tipku Centrifuga  za smanjenje brzine centrifuge koju je predložio uređaj.

2. Pritisnite tipku Start/Pauza : uređaj prazni vodu i centrifugira.

Indikator opcije Zadržavanje ispiranja  nestaje.



Ako ste odabrali opciju Bez centrifuge , uređaj će samo izbaciti vodu.

3. Kada se program završi i isključi se indikator zaključanih vrata , možete otvoriti vrata.
4. Pritisnite tipku Uključeno/Isključeno na nekoliko sekundi kako biste isključili uređaj.

12.14 Funkcija "Stanje pripravnosti"

Funkcija automatski isključuje uređaj kako bi se smanjila potrošnja energije kada:

- Ne koristite aparat 5 minuta ako nije pokrenut nijedan program. Pritisnite tipku Uključeno/Isključeno za ponovno uključivanje uređaja.
- 5 minuta nakon završetka programa pranja. Pritisnite tipku Uključeno/Isključeno za ponovno uključivanje uređaja. Na zaslonu se prikazuje vrijeme završetka zadnjeg programa pranja. Okrenite programator kako biste odabrali novi ciklus.

Ako je brojačnik okrenut u položaj "Reset" (Poništavanje) , uređaj se automatski isključuje nakon 30 sekundi.



Ako postavite program ili opciju koji završavaju s vodom u bubnju, funkcija Stanje pripravnosti **ne isključuje** uređaj kako bi vas podsjetila da ispraznite vodu.

13. SVAKODNEVNA UPORABA – PRANJE I SUŠENJE



UPOZORENJE!

Pogledajte poglavlja sa sigurnosnim uputama.



Ovaj uređaj je automatska perilica-sušilica.



13.1 Kompletni program pranja i sušenja

Automatski non-stop program ili programi

Ovisno o modelu, uređaj može biti opremljen jednim ili više U naletu 1h 1kg

programa, automatskim jednostrukim programima gdje nije potrebno postaviti Način -Sušenje.



Postupite na sljedeći način:

1. Nakon punjenja rubljem i deterđentom, nekoliko sekundi pritisnite tipku Uključeno/Isključeno za uključivanje uređaja.
2. Postavite program U naletu 1h 1kg pomoću programatora. Na zaslonu se pojavljuju indikatori  i .
3. Za pokretanje programa dodirnite gumb Start/Pauza .





Neautomatski programi pranja i sušenja

U nekim programima pranja možete kombinirati Način - Pranje i Način - Sušenje za pokretanje kompletnog programa za pranje i sušenje.

Postupite na sljedeći način:

1. Nakon punjenja rubljem i deterdžentom, nekoliko sekundi pritisnite tipku Uključeno/Isključeno za uključivanje uređaja.
2. Umetnite rublje jedan po jedan komad.
3. Stavite deterdžent i aditive u odgovarajući pretinac.
4. Okrenite programator na program pranja. Uređaj je podešen na način rada samo za pranje, a uključen je pokazatelj gumba Način - Pranje. Zaslon prikazuje zadanu temperaturu i centrifugu. Ako je potrebno, promijenite ih prema vašoj vrsti rublja. Na zaslonu se također prikazuje maksimalna preporučena količina punjenja za fazu pranja.
5. Postavite željene opcije, ako su dostupne.
6. Za uključenje i funkcije sušenja, dodirnite tipku Način -Sušenje. Oba indikatora tipki Način - Pranje i Način -Sušenje uključena su. Na zaslonu se pojavljuju indikatori  i . Na zaslonu se također prikazuje maksimalna preporučena količina punjenja za program pranja i sušenja (npr. 6 kg za pamuk).



13.2 Pranje i sušenje - Automatske razine

1. Više puta dodirnite gumb Automatsko sušenje  dok se na zaslonu ne prikaže potrebna razina suhoće. Indikatori na zaslonu svijetle u skladu s tim:
 - a.  **Sušenje za glačanje:** za pamučne predmete;
 - b.  **Suho za u ormar:** za pamučne i sintetičke predmete;
 - c.  **Ekstra suho:** za pamučne predmete.





Vrijednost vremena na zaslonu predstavlja trajanje ciklusa pranja i sušenja izračunatog na temelju zadane postavke količine rublja.



Za dobro sušenje uz uporabu manje energije i kraće vrijeme, uređaj vam ne omogućuje postavljanje preniske brzine centrifuge za predmete koje treba oprati i osušiti.



2. Za početak programa dodirnite gumb Start/Pauza . Započinja SensiCare procjena. Na zaslonu se uključuje indikator zaključanih vrata . Na zaslonu se također prikazuje preostalo vrijeme programa.

13.3 Pranje i vremenski programirano sušenje

1. Uzastopno dodirujte tipku Vrijeme Sušenje  kako biste postavili željenu vrijednost vremena (pogledajte tablicu "Vremenski programirano sušenje" u poglavlju "Programi"). Indikator razine sušenja  se isključuje, a uključuje se indikator . Svakim dodirnom te tipke vrijeme sušenja produljuje se za 5 minuta. Na zaslonu se prikazuje nova postavljena vrijednost.
2. Za pokretanje programa pritisnite tipku Start/Pauza . Započinje procjena SensiCare.

Na zaslonu se uključuje indikator  zaključanih vrata. Na zaslonu se prikazuje i preostalo vrijeme programa.

13.4 Na kraju programa sušenja

- Uređaj se automatski zaustavlja.
- Akustični signali se oglašavaju (ako su aktivni).
- Na zaslonu se uključuje .
- Isključuje se indikator tipke Start/Pauza . Zaključana vrata  se isključuju.

Uređaj nastavlja raditi kako bi faza za sprječavanje pojave nabora radila najmanje 30 minuta ili više ako je bila postavljena opcija (pogledajte odjeljak) Opcija -).

Faza sprječavanja pojave nabora smanjuje nabore.

Rublje možete izvaditi prije završetka faze sprječavanja pojave nabora. Za bolje rezultate preporučujemo vađenje rublja nakon što je faza gotovo

završena ili dovršena. Indikator  ostaje uključeno.

- Za isključivanje uređaja, nekoliko sekundi pritisnite tipku Uključeno/ Isključeno.

 Nakon nekoliko minuta nakon završetka programa, funkcija uštede energije automatski će deaktivirati uređaj.

1. Izvadite rublje iz uređaja.
2. Provjerite je li bubanj prazan.

 Nakon faze sušenja, bubanj, brtvu i unutrašnjost vrata očistite vlažnom krpom.

14. SVAKODNEVNA UPORABA - SAMO SUŠENJE





UPOZORENJE!

Pogledajte poglavlja sa sigurnosnim uputama.



Ovaj uređaj je automatska perilica-sušilica.





14.1 Priprema za sušenje

1. Pritisnite na nekoliko sekundi tipku Uključeno/Isključeno kako biste uključili uređaj.
2. Stavljajte jedan po jedan predmet.
3. Okrenite programator na program koji odgovara predmetima koje sušite. Aparat prelazi na zadani način rada samo za pranje i svijetli indikator opcije Način - Pranje.
4. Dodirnite gumb Način -Sušenje i zatim gumb Način - Pranje kako biste izvršili samo sušenje. Svijetlit će indikator Način -Sušenje, a isključit će se indikator gumba Način - Pranje. Na zaslonu se pojavljuju indikatori  i  i nestaje indikator .



Kad sušite veću količinu rublja, kako biste postigli dobre značajke sušenja, osigurajte da samo rublje nije zarolano te da je jednolično raposređeno u bubnju.

14.2 Sušenje - Automatske razine

1. Dodirujte tipku Automatsko sušenje  dok se na zaslonu ne prikaže željena razina suhoće. Indikatori na zaslonu svijetle u skladu s tim:
 - a.  **Za glačanje:** za pamučne predmete;
 - b.  **Za u ormar:** za pamučne i sintetičke predmete;
 - c.  **Ekstra suho:** za pamučne predmete.

Na zaslonu se prikazuje trajanje programa sušenja.



2. Za pokretanje programa dotaknite tipku Start/Pauza .

Na zaslonu se uključuje indikator

zaključanih vrata .

Na zaslonu se također prikazuje preostalo vrijeme programa.

14.3 Programirano sušenje

1. Dodirnite tipku Vrijeme Sušenje  više puta kako biste postavili željenu vrijednost vremena (pogledajte tablicu "Vremena sušenja" u poglavlju "Programi"). Isključit će se indikator razine sušenja , a svijetlit će indikator .

Svakim dodirnom te tipke vrijeme se produkuje za 5 minuta. Na zaslonu se prikazuje novo postavljeno vrijeme.

2. Za pokretanje programa dotaknite

Start/Pauza .



Na zaslonu se uključuje indikator zaključanih vrata .

Na zaslonu se također prikazuje preostalo vrijeme programa.

14.4 Na kraju programa sušenja

- Uređaj se automatski zaustavlja.
- Akustični signali se oglašavaju (ako su aktivni).

• Na zaslonu se uključuje .

• Isključuje se indikator tipke Start/Pauza . Zaključana vrata  se isključuju.

Uređaj nastavlja raditi kako bi faza za sprječavanje pojave nabora radila najmanje 30 minuta ili više ako je bila postavljena opcija (pogledajte odjeljak Opcija -).

Faza sprječavanja pojave nabora smanjuje nabore.

Rublje možete izvaditi prije završetka faze sprječavanja pojave nabora. Za bolje rezultate preporučujemo vađenje rublja nakon što je faza gotovo

završena ili dovršena. Indikator  ostaje uključen.

- Za isključivanje uređaja, nekoliko sekundi pritisnite tipku Uključeno/Isključeno.



Nakon nekoliko minuta nakon završetka programa, funkcija uštede energije automatski će deaktivirati uređaj.

1. Izvadite rublje iz uređaja.
2. Provjerite je li bubanj prazan.



Nakon faze sušenja, bubanj, brtvu i unutrašnjost vrata očistite vlažnom krpom.

15. PAHULJE NA TKANINAMA

Tijekom faze pranja i/ili sušenja neke vrste tkanina (spužva, vuna, majica) mogu ispustiti pahuljice.



Otpuštene pahuljice mogle bi se zalijepiti za tkanine tijekom sljedećeg ciklusa.

Ovo se neugodno povećava s tehničkim tkaninama.

Da biste spriječili mucice u rublju, preporučujemo vam:

- Da ne perite tamne tkanine nakon što ste oprali i osušili tkanine svijetlih boja (ručnike za ruke, vunene stvari, majice) i suprotno.
- Da osušite ove vrste tkanina na otvorenom kad se peru prvi put.
- Da očistite odvodni filter.
- Nakon sušenja očistite prazan bubanj, brtvilo i vrata vlažnom krpom.

Da biste uklonili mucice unutar bubnja, postavite poseban program:

- Ispraznite bubanj.
- Očistite bubanj, brtvu i vrata vlažnom krpom.
- Postavite program Čišćenje stroja i način Način -Sušenje  zajedno za aktiviranje djelovanja protiv pahuljica i mucica.
- Za pokretanje programa dodirnite gumb Start/Pauza .



Ako se uređaj često koristi, redovito koristite program čišćenja.

16. SAVJETI



UPOZORENJE!

Pogledajte poglavlja sa sigurnosnim uputama.

16.1 Punjenje rublja

- Rublje razdijelite na: bijelo, obojeno, sintetičko, osjetljivo i vunu.

- Pridržavajte se uputa za pranje na etiketama za njegu rublja.
- Bijele i obojene komade odjeće nemojte prati zajedno.
- Neki obojeni komadi odjeće mogu pustiti boju prilikom prvog pranja. Preporučujemo vam da ih prvih nekoliko puta perete odvojeno.
- Tkanine s više slojeva, vunu i odjeću s tiskanim ilustracijama okrenite na krivu stranu.
- Prethodno tretirajte tvrdokorne mrlje.
- Tvrdokorne mrlje perite posebnim deterdžentom.
- Pazite pri rukovanju zastorima. Uklonite kukice i zavjesu stavite u vreću za pranje ili u jastučnicu.
- Vrlo malo punjenje može uzrokovati probleme s uravnoteženjem prilikom centrifugiranja što dovodi do pojave vibracija. Ako se to dogodi:
 - a. prekinite program i otvorite vrata (pogledajte poglavlje "Svakodnevna uporaba");
 - b. ručno preraspodijelite rublje tako da su predmeti ravnomjerno raspoređeni oko bubnja;
 - c. pritisnite tipku Start/Pauza. Faza centrifugiranja se nastavlja.
- Zakopčajte jastučnice, zatvorite patentne zatvarače, kukice i dugmad. Zavežite remenje, konopce, vezice za cipele, trake i sve ostale slobodne predmete.
- Ne perite rublje bez rubova ili s poderotinama. Za pranje malih i/ili osjetljivih predmeta (npr. grudnjaka sa žicom, remena, najlonki, vrećica za cipele, traka itd.) upotrebljavajte vrećice za pranje.

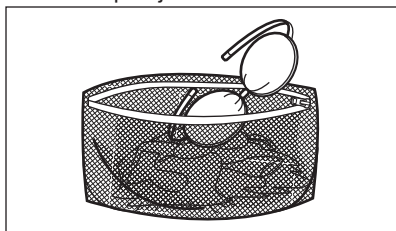

- Ispraznite džepove i razvijte složene komade odjeće.

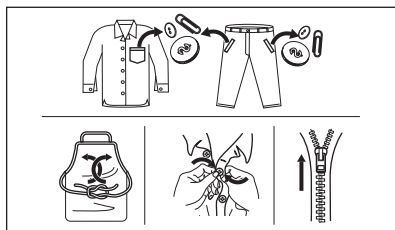

16.2 Tvrdokorne mrlje

Za neke mrlje voda i deterdžent nisu dovoljni.

Preporučujemo da te mrlje tretirate prije nego predmete stavite u uređaj.

U prodaji su dostupna specijalna sredstva za odstranjivanje mrlja. Koristite specijalno sredstvo koje je prikladno za vrstu mrlje i tkanine.

Ne prskajte sredstvo za uklanjanje mrlja na odjeću u blizini uređaja jer može nagristi plastične dijelove.



16.3 Vrsta i količina deterdženta

Odabir deterdženta i upotreba ispravnih količina ne samo da utječe na učinkovitost pranja, već također pomaže smanjenju otpada i zaštiti okoliša:

- Koristite samo sredstva za pranje i druga sredstva posebno namijenjena uporabi u perilici rublja. Prvo, slijedite ova općenita pravila:
 - deterdženti u prahu (također tablete i deterdženti za jednu dozu) za sve vrste tkanina, osim osjetljivih. Preferirajte deterdžente u prahu koji sadrže izbjeljivač za izbjeljivanje i dezinfekciju rublja,
 - tekući deterdženti (deterdženti za jednu dozu), po mogućnosti za programe pranja na nižim temperaturama (maks. 60 °C) za

sve vrste tkanina ili posebne samo za vunene tkanine.

- Odabir i količina deterdženta ovisit će o: vrsti tkanine (osjetljivo, vuna, pamuk itd.), boji odjeće, količini punjenja, stupnju zaprljanosti, temperaturi pranja i tvrdoći vode koja se koristi.
- Slijedite upute koje ste pronašli na pakiranju deterdženata ili drugim sredstvima bez prekoračenja navedene maksimalne razine (**MAX**).
- Ne miješajte različite vrste deterdženata.
- Upotrijebite manje deterdženta ako:
 - perete malu količinu rublja,
 - rublje je neznatno zaprljano,
 - se stvara prevelika količina pjene tijekom pranja.
- Kada koristite tablete ili kapsule za pranje rublja, umetnite ih u bubanj a ne u spremnik za deterdžent i slijedite preporuke proizvođača .

Nedovoljno deterdženta može uzrokovati:

- nezadovoljavajući rezultate pranja,
- rublje u pranju postaje sivo,
- masna odjeća,
- stvaranje plijesni u uređaju.

Previše deterdženta može uzrokovati:

- stvaranje pjene,
- smanjen učinak pranja,
- neadekvatno ispiranje,
- veći utjecaj na okoliš.

16.4 Ekološki savjeti

Da biste uštedjeli vodu, energiju i zaštitili okoliš, preporučujemo da slijedite ove savjete:

- **Normalno zaprljano rublje** možete prati **bez prepranja** kako bi uštedjeli deterdžent, vodu i vrijeme (a istovremeno štitite i okoliš!).
- Punjenje uređaja do **maksimalnog kapaciteta naznačenog za svaki program pomaže u smanjenju potrošnje energije i vode**.
- Uz odgovarajuću prethodnu obradu, mrlje i ograničeno zaprljanje mogu se ukloniti; rublje se zatim može prati na nižoj temperaturi.
- Da biste koristili ispravnu količinu deterdženta, pogledajte količinu

predloženu od strane proizvođača deterdženata i provjerite tvrdoću vode vašeg vodovodnog sustava. Pogledajte "Tvrdoća vode".

- Postavite **najveću moguću brzinu centrifuge** za odabrani program radi uštede energije tijekom faze sušenja!

16.5 Tvrdoća vode

Ako je tvrdoća vode na vašem području visoka ili umjerena, preporučujemo korištenje omekšivača vode za perilice rublja. U područjima gdje je voda meka nije potrebno koristiti omekšivače za vodu.

Kako biste saznali tvrdoću vode u svom području, kontaktirajte vodoopskrbno poduzeće.

Upotrebljavajte odgovarajuću količinu omekšivača vode. Pridržavajte se uputa na pakiranju proizvoda.

16.6 Pripremanje ciklusa sušenja

- Otvorite slavinu.
- Provjerite je li crijevo za ispuštanje vode pravilno priključeno. Više informacija potražite u poglavlju postavljanja.
- Maksimalne količine rublja za programe sušenja pogledajte u tablici programa sušenja.





16.7 Predmeti koji nisu pogodni za sušenje

Ne postavljajte program sušenja za ove vrste rublja:

- Zavjese od sintetičkih materijala.
- Odjevne predmete s metalnim umetcima.
- Najlonske čarape.
- Poplune.
- Prekrivače.
- Perine.
- Jakne.
- Vreće za spavanje.
- Tkanine s ostacima laka za kosu, odstranjivača laka za nokte ili sličnim.
- Odjevne predmete podstavljene pjenastom gumom ili sličnim materijalima.

16.8 Etikete na rublju

Kada sušite rublje, poštujujte oznake proizvođača na etiketama:

-  = Odjevni predmet može se strojno sušiti
-  = Ciklus sušenja na visokoj temperaturi
-  = Ciklus sušenja na sniženoj temperaturi
-  = Odjevni predmet ne može se strojno sušiti.

16.9 Trajanje ciklusa sušenja

Vrijeme se može mijenjati ovisno o:

- brzini završnog centrifugiranja
- razini suhoće
- vrsti rublja
- masi rublja

16.10 Dodatno sušenje

Ako je na kraju programa sušenja rublje još uvijek vlažno, ponovo postavite kratki ciklus sušenja.



UPOZORENJE!
Za izbjegavanje pojave nabora i gužvanje, rublje nemojte presušiti.

16.11 Opće preporuke

Pogledajte tablicu "Programi sušenja" kako biste pronašli **prosječna** vremena sušenja. Iskustvo vam pomaže u boljem sušenju rublja. Zabilježite trajanje već obavljenih ciklusa.

Kako biste izbjegli pojavu statičkog naboja na kraju ciklusa sušenja:

1. U ciklusu pranja upotrebljavajte omekšivač.
2. Upotrebljavajte poseban omekšivač za sušilice.

Kad je program sušenja završen, odmah izvadite rublje.

17. ČIŠĆENJE I ODRŽAVANJE



UPOZORENJE!

Pogledajte poglavlja sa sigurnosnim uputama.

17.1 Periodični raspored čišćenja

Periodično čišćenje pomaže produžiti vijek trajanja vašeg uređaja.

Nakon svakog ciklusa, vrata i spremnik za deterđent malo otvorite kako bi zrak cirkulirao i osušila se vlaga unutar uređaja: to će spriječiti pojavu plijesni i neugodne mirise.

Ako se uređaj ne koristi dulje vrijeme: zatvorite slavinu za vodu i isključite uređaj iz utičnice.

Okvirni raspored periodičnog čišćenja:

| | |
|-------------------------|-------------------|
| Uklanjanje kamen- ca | Dva puta godišnje |
|-------------------------|-------------------|

| | |
|--|--------------------------------------|
| Pranje za održava- nja | Jednom mjesečno |
| Čišćenje brtve vra- ta | Svaka dva mjese- ca |
| Čišćenje bubnja | Svaka dva mjese- ca |
| Uklanjanje vlakana iz bubnja | Dva puta mjeseč- no ¹⁾ |
| Očistite spremnik za deterđent | Svaka dva mjese- ca |
| Očistite filter pum- pe za odvod vode | Dva puta godišnje |
| Očistite filter crije- va za dovod vode i filter ventila | Dva puta godišnje |

¹⁾ pogledajte poglavlje "Vlakna u tkanina-
ma".

U sljedećim odlomcima objašnjeno je kako biste trebali očistiti svaki dio.

17.2 Uklanjanje stranih predmeta

- i** Prije pokretanja ciklusa pranja, provjerite jesu li džepovi prazni i svi labavi dijelovi vezani. Pogledajte "Punjenje rublja" u poglavlju "Savjeti i preporuke".

Uklonite sve strane predmete (poput metalne kopče, dugmadi, kovanica itd.) koje biste mogli pronaći u brtvi vrata, filterima i bubnju. Pogledajte odjeljke "Brtva vrata s dvostrukim jezičcom", "Čišćenje bubnja", "Čišćenje pumpe za izbacivanje vode" i "Čišćenje filtra crijeva za dovod vode i filtra ventila". Ako je potrebno, kontaktirajte ovlašteni servisni centar.

17.3 Vanjsko čišćenje

Uređaj čistite samo blagim sapunom i toplom vodom. Potpuno osušite sve površine. Nemojte koristiti spužve za ribanje ili bilo kakav grubi materijal.



OPREZI!

Ne koristite alkohol, otapala ili kemijske proizvode.



OPREZI!

Metalne površine nemojte čistiti deterdžentom na bazi klora.

17.4 Uklanjanje kamenca

- i** Ako je tvrdoća vode u vašem području visoka ili umjerena, preporučujemo da za perilice rublja koristite sredstvo za uklanjanje kamenca iz vode.

Redovito pregledavajte bubanj kako biste provjerili ima li kamenca.

Uobičajeni deterdženti već sadrže sredstva za omekšavanje vode, ali preporučujemo pokretanje ciklusa s praznim bubnjem i sredstvom za uklanjanje kamenca.

- i** Uvijek se pridržavajte uputa na pakiranju proizvoda.

17.5 Pranje za održavanje

Ponovljena i duga uporaba programa s niskom temperaturom može uzrokovati naslage deterdženta, dlačica, rast bakterija unutar bubnja i kade. To može dovesti do neugodnog mirisa i plijesni. Za uklanjanje tih naslaga i čišćenje unutarnjeg dijela uređaja, redovito obavljajte pranje za održavanje (najmanje jednom mjesečno).



Pogledajte odjeljak "Čišćenje bubnja".

17.6 Brtva na vratima s dvostrukim jezičcima

Ovaj je uređaj dizajniran **sasamočišćim odvodnim sustavom**, koji omogućuje da se lagana pahuljasta vlakna koja padnu s odjeće isprazne vodom. Redovito pregledavajte pečat. Na kraju ciklusa mogu se pronaći kovanice, dugmad i drugi sitni predmeti.

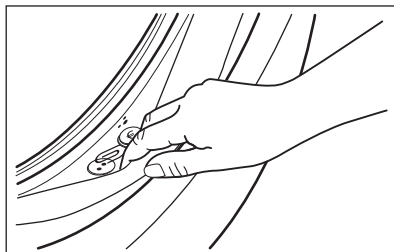

Očistite je po potrebi koristeći kremu za čišćenje na bazi amonijaka bez grabanja po površini brtve.



Uvijek se pridržavajte uputa na pakiranju proizvoda.

Provjerite i uklonite predmete (ako ih ima) koji bi mogli biti zarobljeni u naboru.

Pazite da između brtve i vrata ne ostane rublje.

Vlažnom krpom obrišite svu prljavštinu ili ostatke vode koji su ostali na brtvi vrata nakon završetka ciklusa programa.

17.7 Čišćenje bubnja

Redovito provjeravajte bubanj kako biste spriječili neželjene naslage.

Naslage hrđe u bubnju mogu biti posljedica hrđanja stranih tijela u vodi za pranje ili iz slavine koja sadrži željezo

Očistite bubanj posebnim sredstvom za čišćenje nehrđajućeg čelika.

- i** Uvijek se pridržavajte uputa na pakiranju proizvoda. Nemojte čistiti bubanj kiselinama za skidanje vodenog kamenca, sredstvima za skidanje hrđe koja sadrže klor, željeznom ili čeličnom vunom.

Za detaljno čišćenje:

1. Izvadite svo rublje iz bubnja.
2. Pokrenite program Čišćenje stroja. Za više detalja, pogledajte tablicu programa pranja.
3. Dodajte malu količinu deterdženta u prahu u prazan bubanj, kako biste isprali sve preostale ostatke.

- i** S vremena na vrijeme, na kraju ciklusa na zaslonu se može prikazati **••••**. To je preporuka za provođenje "čišćenja bubnja. Jednom kad je čišćenje bubnja obavljeno, ikona nestaje.

17.8 Čišćenje spremnika za deterdžent

Kako biste spriječili moguće naslage osušenog deterdženta ili omekšivača tkanine i/ili stvaranja plijesni u pretincu za deterdžent, jednom s vremena na vrijeme provedite sljedeći postupak čišćenja:

1. Otvorite pretinac. Pritisnite kvačicu prema dolje kako je prikazano na slici i izvucite ga van.

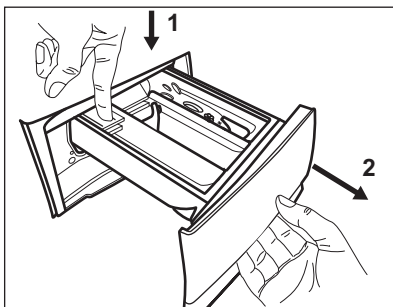

2. Skinite gornji dio odjeljka za additive radi lakšeg čišćenja i isperite pod mlazom tople vode da biste uklonili tragove nakupljenog deterdženta. Nakon čišćenja vratite gornji dio na svoje mjesto.

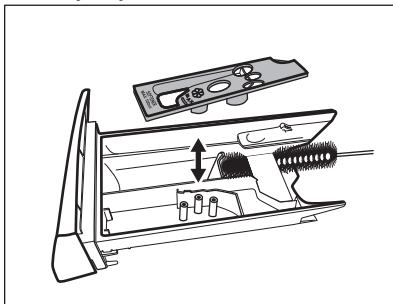

3. Pobrinite se da su sve naslage deterdženta iz gornjeg i donjeg dijela udubljena uklonjene. Malom četkicom očistite udubljenje.

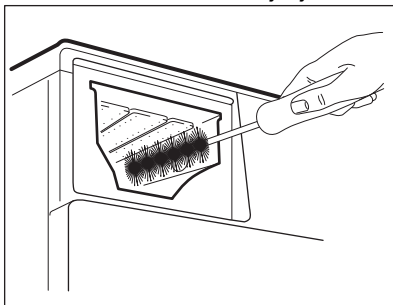

4. Umetnite pretinac za deterdžent u vodilice i zatvorite ga. Obavite program ispiranja bez rublja u bubnju.

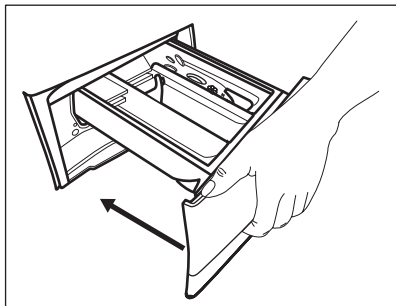

17.9 Čišćenje odvodne pumpe



UPOZORENJE!

Iskopčajte električni utikač iz utičnice.



Redovito pregledavajte filtar pumpe za izbacivanje vode kako biste se uvjerali da je čist.

Očistite pumpu za izbacivanje vode ako:

- Uređaj ne izbacuje vodu.
- Bujanj se ne okreće.
- Uređaj proizvodi neobičan zvuk zbog začepjenja odvodne pumpe.
- Se na zaslonu prikazuje šifra alarma **E20**.

E20.



UPOZORENJE!

- Ne uklanjajte filtar dok uređaj radi.
- Ne čistite odvodnu pumpu ako je voda u uređaju vruća. Pričekajte dok se voda ohladi

Za čišćenje pumpe, napravite sljedeće:

1. Otvorite poklopac pumpe.

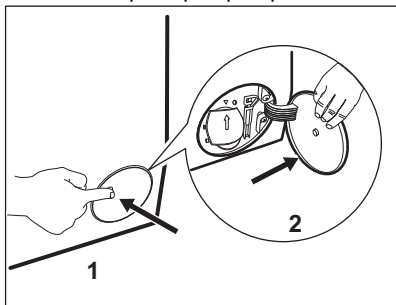

2. Postavite prikladnu posudu ispod pristupa pumpi za odvod vode koja isteče.
3. Otvorite poklopac prema dolje. Uvijek držite krpu u blizini kako biste obrisali svu prolivenu vodu dok skidate filtar.

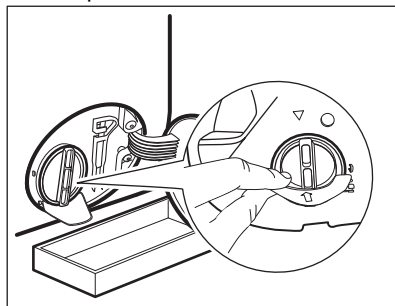

4. Okrenite filtar za 180 stupnjeva suprotno od smjera kazaljki na satu i otvorite ga, bez skidanja. Pustite da voda isteče.

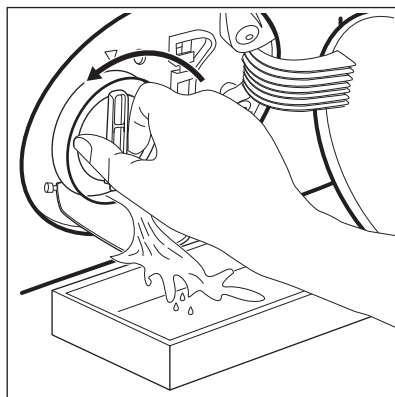

5. Kad je posuda puna vode, ponovno zavijte filtar natrag i ispraznite spremnik.
6. Ponovite korake 4 i 5 dok voda ne prestane izlaziti.
7. Okrenite filtar u smjeru suprotnom od kazaljki na satu i skinite ga.

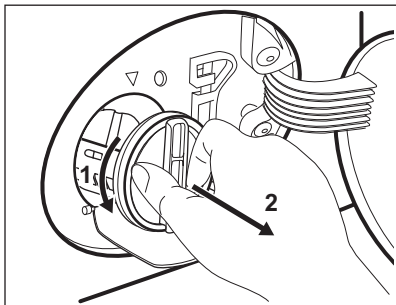

8. Ako je potrebno, uklonite nečistoće i predmete iz udubine filtra.
9. Provjerite može li se propeler pumpe okretati. Ako ne može, kontaktirajte ovlašteni servisni centar.

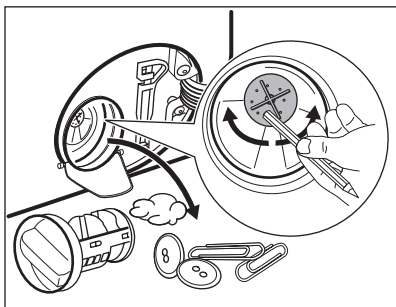

10. Očistite filter pod mlazom vode.

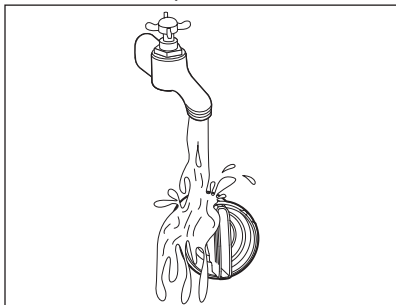

11. Vratite filter natrag u posebne vodilice, okrećući ga u smjeru kazaljki na satu. Provjerite jeste li filter ispravno pritegnuli kako biste izbjegli curenje.

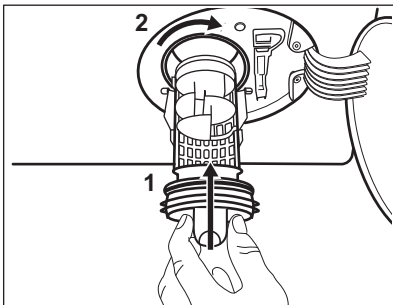

12. Zatvorite poklopac pumpe.

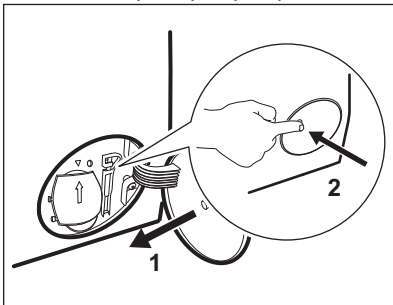

Kada ispuštate vodu primjenom postupka za ispuštanje vode u nuždi, morate ponovno aktivirati sustav za izbacivanje vode:

- a. Ulijte 2 litre vode u pretinac glavnog pranja u spremniku za deterdžent.
- b. Pokrenite program za izbacivanje vode.

17.10 Čišćenje filtra crijeva za dovod vode i filtra ventila

1.

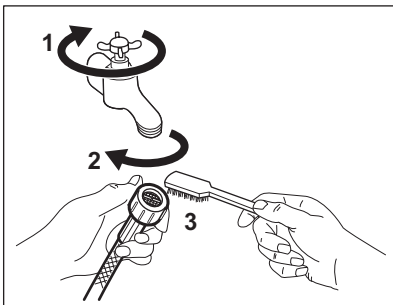

2.

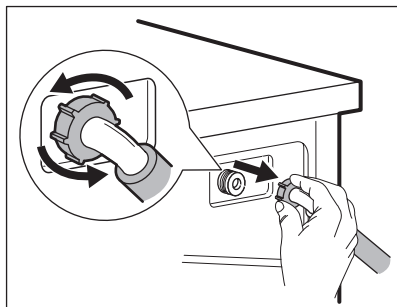

3.

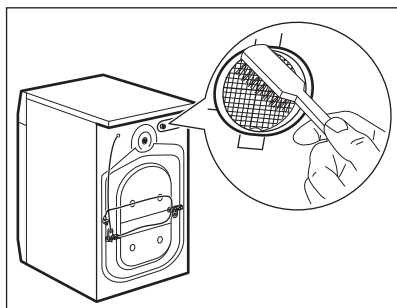

4.

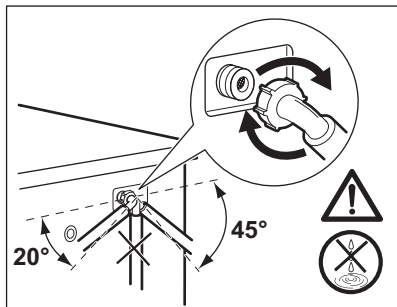

17.11 Izbacivanje vode u nuždi

Ako uređaj ne može izbaciti vodu, obavite isti postupak opisan u odjeljku

"Čišćenje odvodne pumpe". Po potrebi očistite pumpu.

Kada ispuštate vodu primjenom postupka za ispuštanje vode u nuždi, morate ponovno aktivirati sustav za izbacivanje vode:

1. Ulijte 2 litre u odjeljak za glavno pranje u spremniku za deterdžent.
2. Pokrenite program za izbacivanje vode.

17.12 Sprječavanje stvaranjainja

Ako se uređaj postavi u području u kojem temperatura može dosegnuti oko 0° C ili pasti ispod toga, ispraznite preostalu vodu iz crijeva za dovod vode i pumpe za izbacivanje vode.

1. Utičać izvucite iz utičnice električne mreže.
2. Zatvorite slavinu.
3. Oba kraja crijeva za dovod vode stavite u posudu i pustite da voda isteče iz crijeva.
4. Ispraznite odvodnu pumpu. Pogledajte postupak za izbacivanje vode u nuždi.
5. Kad se odvodna pumpa isprazni, ponovno postavite crijevo za dovod vode.



UPOZORENJE!

Prije nego ponovno koristite uređaj, provjerite je li temperatura u prostoriji viša od 0 °C.

Proizvođač nije odgovoran za oštećenja uzrokovana niskim temperaturama.



18. RJEŠAVANJE PROBLEMA



UPOZORENJE!

Pogledajte poglavlja sa sigurnosnim uputama.

18.1 Šifre alarma i mogući kvarovi

Uređaj se ne pokreće ili se zaustavlja tijekom rada. Najprije pokušajte pronaći rješenje problema (pogledajte tablice).



UPOZORENJE!

Prije bilo kakve provjere, isključite uređaj.

S nekim problemima, na zaslonu se prikazuje šifra alarma, a gumb Start/Pauza  može neprestano bljeskati:



Ako je uređaj previše napunjen, uklonite neke stvari iz bubnja i/ili istodobno vrata držite zatvorena i dok dodirujete gumb Start/Pauza dok pokazatelj  ne prestane bljeskati (pogledajte sliku u nastavku).

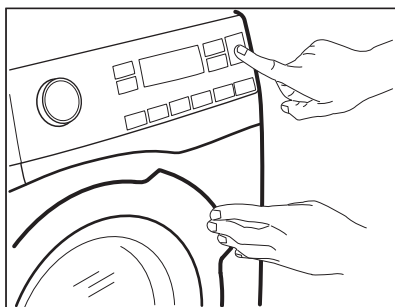

| Problem | Moguća rješenja |
|--|---|
| E 10 Uređaj se ne puni pravilno vodom. | <ul style="list-style-type: none"> • Provjerite je li slavina za vodu otvorena. • Provjerite da tlak u dovodu vode nije prenizak. Za ove informacije obratite se lokalnoj vodnoj upravi. • Provjerite da slavina za vodu nije začepljena. • Provjerite da dovodno crijevo nije prignječeno, oštećeno ili savijeno. • Provjerite jesu li priključci crijeva za dovod vode ispravni. • Provjerite da filter dovodnog crijeva i filter ventila nisu začepljeni. Pogledajte poglavlje "Održavanje i čišćenje". |
| E20 Uređaj ne izbacuje vodu. | <ul style="list-style-type: none"> • Pazite da otvor omivaonika nije začepljen. • Provjerite da odvodno crijevo nije nagnječeno ili savijeno. • Provjerite da odvodni filter nije začepljen. Očistite filter, ako je potrebno. Pogledajte poglavlje "Održavanje i čišćenje". • Provjerite je li priključak odvodnog crijeva ispravan. • Postavite program sa izbacivanjem vode ako ste postavili program bez faze izbacivanja vode. • Postavite program sa izbacivanjem vode ako ste postavili opciju koja završava vodom u kadi. |

| | |
|---|--|
| <p>E40 Vrata uređaja su otvorena ili nisu ispravno zatvorena.</p> | <ul style="list-style-type: none"> • Provjerite jesu li vrata uređaja ispravno zatvorena. |
| <p>E91 Unutarnji kvar. Nema komunikacije između elektroničkih elemenata uređaja.</p> | <ul style="list-style-type: none"> • Program nije ispravno dovršen ili je uređaj prerano zastavljen. Isključite i ponovno uključite uređaj. • Ako se šifra alarma i dalje pojavljuje, kontaktirajte ovlašteni servisni centar. |
| <p>EKO Napajanje je nestabilno.</p> | <ul style="list-style-type: none"> • Pričekajte dok se napajanje ne stabilizira. |

Ako se na zaslonu prikazuju drugi kodovi alarma, isključite i uključite uređaj. Ako se problem ne otkloni, kontaktirajte ovlašteni servisni centar.

U slučaju različitog problema s uređajem u tablici ispod potražite moguća rješenja.

| Problem | Moguća rješenja |
|---|---|
| <p>Program se ne pokreće.</p> | <ul style="list-style-type: none"> • Provjerite je li kabel napajanja uključen u utičnicu. • Provjerite jesu li vrata uređaja zatvorena. • Provjerite da nema oštećenih osigurača u kutiji s osiguračima. • Provjerite jeste li dotaknuli Start/Pauza . • Ako je postavljena odgoda početka, poništite postavku ili pričekajte završetak odbrojavanja. • Isključite funkciju Child Lock ako je uključena. • Provjerite položaj tipke na odabranom programu. |
| <p>Uređaj se puni vodom a potom odmah izbacuje vodu.</p> | <ul style="list-style-type: none"> • Provjerite nalazi li se odvodno crijevo u ispravnom položaju. Crijevo je možda prenisko postavljeno. Pogledajte poglavlje "Upute za postavljanje". |
| <p>Faza centrifugiranja ne radi ili ciklus pranja traje dulje od uobičajenog.</p> | <ul style="list-style-type: none"> • Postavite program centrifuge. • Provjerite da odvodni filter nije začepljen. Očistite filter, ako je potrebno. Pogledajte poglavlje "Održavanje i čišćenje". • Ručno podesite stvari u bubanj i ponovno pokrenite fazu centrifuge. Ovaj problem može biti uzrokovan problemima s balansiranjem. |
| <p>Na podu ima vode.</p> | <ul style="list-style-type: none"> • Provjerite jesu li spojnice crijeva za vodu pritegnute i da nema curenja vode. • Provjerite da na crijevu za dovod i odvod vode nema oštećenja. • Obavezno koristite ispravni deterdžent i točnu količinu. |

| Problem | Moguća rješenja |
|---|--|
| Vrata uređaja ne mogu se otvoriti. | <ul style="list-style-type: none"> • Pobrinite se da nije odabran program pranja koji završava s vodom u bubnju. • Provjerite je li program pranja završen. • Postavite program za izbacivanje vode ili centrifuge ako u bubnju ima vode. • Provjerite prima li uređaj struju. • Ovaj problem može biti uzrokovan kvarom uređaja. Kontaktirajte ovlaštenu servisnu centar. Ako trebate otvoriti vrata, pažljivo pročitajte "Otvaranje vrata u nuždi". |
| Uređaj proizvodi neobičan zvuk i vibrira. | <ul style="list-style-type: none"> • Provjerite je li uređaj ispravno niveliran. Pogledajte poglavlje "Upute za postavljanje". • Obavezno uklonite ambalažu i/ili transportne vijke. Pogledajte poglavlje "Upute za postavljanje". • Dodajte više rublja u bubanj. Količina je možda premala. |
| Trajanje programa se povećava ili smanjuje tijekom izvođenja programa. | <ul style="list-style-type: none"> • SensiCare System može podesiti trajanje programa prema vrsti i količini napunjenosti rubljem. Pogledajte "SensiCare System detakcija punjenja" u poglavlju "Svakodnevna uporaba". |
| Rezultati pranja nisu zadovoljavajući. | <ul style="list-style-type: none"> • Povećajte količinu deterdženta ili upotrijebite drugi deterdžent. • Upotrijebite posebne proizvode za uklanjanje tvrdokornih mrlja prije pranja rublja. • Obavezno postavite ispravnu temperaturu. • Smanjite količinu rublja. |
| Previše pjene u bubnju tijekom ciklusa pranja. | <ul style="list-style-type: none"> • Smanjite količinu deterdženta ili broj tableta deterdženata za jednu dozu. |
| Nakon ciklusa pranja, u pretincu za doziranje nalaze se ostaci deterdženta. | <ul style="list-style-type: none"> • Provjerite je li zaklopka u ispravnom položaju (GORE za deterdžent u prašku - DOLJE za tekući deterdžent). • Provjerite jeste li upotrijebili dozator deterdženta prema uputama navedenim u ovom priručniku. |
| Uređaj ne suši ili ne suši ispravno. | <ul style="list-style-type: none"> • Otvorite slavinu za vodu. • Provjerite da odvodni filter nije začepljen. • Smanjite količinu rublja. • Provjerite jeste li postavili ispravan ciklus. ako je potrebno, ponovno postavite kratko vrijeme sušenja. |
| Rublje je puno pahuljica različitih boja. | <p>Tkanine oprane u prethodnom ciklusu pustile su pahulje druge boje:</p> <ul style="list-style-type: none"> • Faza sušenja pomaže u eliminiranju dijela pahulja. • Očistite odjeću uređajem za uklanjanje pahulja. <p>U slučaju prevelike količine dlačica u bubnju, za više detalja pogledajte odlomak "Dlačice na tkanini".</p> |

Nakon provjere, uključite uređaj. Program se nastavlja iz točke u kojoj je prekinut.

Ako se problem ponovi, kontaktirajte ovlaštenu servisnu centar.

Podaci potrebni za servisnu centar nalaze se na natpisnoj pločici.

18.2 Otvaranje vrata u hitnom slučaju

U slučaju nestanka struje ili neispravnog rada vrata uređaja ostaju zaključana. Program pranja se nastavlja nakon što se napajanje uspostavi. Ako vrata ostanu zaključana u slučaju kvara, možete ih otvoriti pomoću funkcije otključavanja u nuždi.

Prije otvaranja vrata:



OPREZ!
Opasnost od opekлина!
Pazite da temperatura vode nije previsoka i da rublje nije vruće. Ako je potrebno, pričekajte dok se ne ohlade.



OPREZ!
Opasnost od povrede!
Provjerite da se bubanj ne okreće. Ako je potrebno, pričekajte dok se bubanj ne prestane okretati.



Provjerite da razina vode u bubnju nije previsoka. Ako je potrebno, nastavite s pražnjenjem u nuždi (pogledajte "Pražnjenje u nuždi" u poglavlju "Čišćenje i održavanje").

Za otvaranje vrata postupite na sljedeći način:

1. Za isključivanje uređaja pritisnite tipku Uključeno/Isključeno .
2. Iskopčajte električni utikač iz utičnice.
3. Otvorite poklopac filtra.
4. Jednom povucite okidač za otvaranje u nuždi prema dolje. Ponovo ga povucite prema dolje, držite ga zategnutim i u međuvremenu otvorite vrata uređaja.

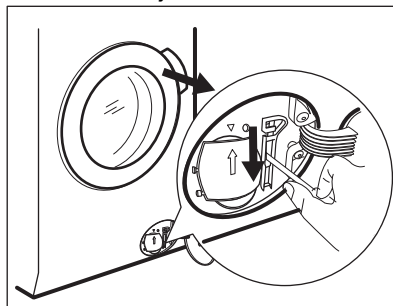

5. Izvadite rublje, a zatim zatvorite vrata uređaja.
6. Zatvorite poklopac filtra.

19. VRIJEDNOST POTROŠNJE

19.1 Uvod



Pogledajte internetsku poveznicu www.theenergylabel.eu za detaljne informacije o energetskejoj oznaci.



QR kod na energetske naljepnici isporučenoj s uređajem pruža internetsku poveznicu do podataka koji se odnose na performanse uređaja u EU EPREL bazi podataka. Energetsku naljepnicu čuvajte za referencu zajedno s korisničkim priručnikom i svim ostalim dokumentima koji se isporučuju s ovim uređajem.

Iste informacije poput naziva modela i broja proizvoda, koje se nalaze na natpisnoj pločici uređaja, moguće je pronaći i u EPREL-u pomoću poveznice <https://eprel.ec.europa.eu>. Pogledajte poglavlje "Opis proizvoda" za položaj nazivne pločice.

19.2 Legenda

| | | | |
|--------------|--|-------------------|---------------------|
| kg | Punjenje rublja. | hh:m m | Trajanje programa. |
| kWh | Potrošnja energije. | °C | Temperatura rublja. |
| Litre | Potrošnja vode. | o/min | Brzina centrifuge. |
| % | Preostala vlaga na kraju ciklusa. Što je veća brzina centrifuge, veća je buka i niža je preostala vlaga na kraju ciklusa pranja. | | |



Vrijednosti i trajanje programa mogu se razlikovati ovisno o različitim uvjetima (npr. sobna temperatura, temperatura vode i tlak, količina punjenja i vrsta rublja, napon napajanja), kao i o promjenama zadanih postavki programa.

19.3 Prema Uredbi Komisije EU 2019/2023

Samo pranje

| Eco 40-60 program | kg | kWh | Litre | hh:mm | % | °C | o/min¹⁾ |
|--------------------------|-----------|------------|--------------|--------------|----------|-----------|---------------------------|
| Puna perilica | 9 | 0.820 | 55.0 | 03:40 | 52.00 | 35.0 | 1551 |
| Polovica punjenja | 4.5 | 0.540 | 45.0 | 02:35 | 52.00 | 33.0 | 1551 |
| Četvrtina punjenja | 2.5 | 0.185 | 38.0 | 02:30 | 54.00 | 23.0 | 1551 |

1) Maksimalna brzina centrifuge.

Ciklus pranja i sušenja

| Program Eco 40-60 i razina suho za u ormar | kg | kWh | Litre | hh:mm | % | °C | o/min ¹⁾ |
|--|----|-------|-------|-------|------|------|---------------------|
| Puna perilica | 6 | 3.795 | 87.0 | 07:45 | 0.00 | 27.0 | 1551 |
| Polovica punjenja | 3 | 1.980 | 58.0 | 05:00 | 0.00 | 25.0 | 1551 |

1) Maksimalna brzina centrifuge.

Potrošnja energije u različitim načinima rada

| Isključeno (W) | Stanje pripravnosti (W) | Odgodeno pokretanje (W) |
|----------------|-------------------------|-------------------------|
| 0.50 | 0.50 | 4.00 |

Vrijeme do isključenja / Stanja pripravnosti je maksimalno 15 minuta.

19.4 Uobičajeni programi - samo pranje



Ove vrijednosti su samo indikativne.

| Program | kg | kWh | Litre | hh:mm | % | °C | o/min ¹⁾ |
|---|-----|-------|-------|-------|-------|------|---------------------|
| Pamuk ²⁾ 90 °C | 9 | 2.700 | 90.0 | 04:05 | 44.00 | 85.0 | 1600 |
| Pamuk 60 °C | 9 | 1.600 | 85.0 | 03:50 | 44.00 | 55.0 | 1600 |
| Pamučne tkanine ³⁾ 20 °C | 9 | 0.350 | 85.0 | 03:00 | 44.00 | 20.0 | 1600 |
| Sintetika 40 °C | 4 | 0.800 | 55.0 | 02:15 | 35.00 | 40.0 | 1200 |
| Osjetljivo ⁴⁾ 30 °C | 2 | 0.400 | 60.0 | 01:05 | 35.00 | 30.0 | 1200 |
| Vuna 30 °C | 1.5 | 0.300 | 65.0 | 01:05 | 30.00 | 30.0 | 1200 |

1) Referentni pokazatelj brzine centrifuge.

2) Prikladno za pranje jako zaprljanog tekstila.

3) Pogodno za pranje malo zaprljanog pamuka, sintetike i mješane tkanine.

4) Također se vrši kao brzi ciklus pranja za malo zaprljano rublje.

19.5 Uobičajeni programi - pranje i sušenje





Ove vrijednosti su samo indikativne.

| Program | kg | kWh | Litre | hh:mm | % | °C | o/min ¹⁾ |
|--------------------|----|-------|-------|-------|------|------|---------------------|
| Sintetika 40 °C | 4 | 2.800 | 85.0 | 05:00 | 1.00 | 40.0 | 1200 |

¹⁾ Referentni pokazatelj brzine centrifuge.

20. BRIGA ZA OKOLIŠ

Reciklirajte materijale sa simbolom . Ambalažu za recikliranje odložite u prikladne spremnike. Pomozite u zaštiti okoliša i ljudskog zdravlja, kao i u recikliranju otpada od električnih i elektroničkih uređaja. Uređaje označene

simbolom  ne bacajte zajedno s kućnim otpadom. Proizvod odnesite na lokalno reciklažno mjesto ili kontaktirajte nadležnu službu.

www.electrolux.com/shop



157069351-A-282023

