

EW7F249PS

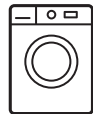

ET Pesumasin

Kasutusjuhend



SISUKORD

1. OHUTUSINFO.....	3
2. OHUTUSJUHISED.....	4
3. TOOTE KIRJELDUS.....	6
4. TEHNILISED ANDMED.....	7
5. PAIGALDAMINE.....	7
6. JUHTPANEEL.....	11
7. VALIKUKETAS JA NUPUD.....	13
8. PROGRAMMID.....	16
9. SEADED.....	23
10. ENNE ESIMEST KASUTAMIST.....	23
11. IGAPÄEVANE KASUTAMINE.....	23
12. VIHJEID JA NÄPUNÄITEID.....	28
13. PUHASTUS JA HOOLDUS.....	30
14. VEAOTSING.....	36
15. TARBIMISVÄÄRTUSED.....	40
16. TARVIKUD.....	42
17. KIIRJUHEND	43
18. JÄÄTMEKÄITLUS.....	45

MÕTLEME TEILE

Täname, et ostsite Electroluxi seadme. Olete valinud toote, mille loomisel on rakendatud pikaagest professionaalset kogemust ja innovatsiooni. Geniaalne ja stiilne, loodud teile mõeldes. Selle kasutamisel võite olla alati kindel, et tulemused on suurepärased.

Tere tulemast Electroluxi kasutajate hulka.

Külastage meie veebisaiti, kust leiate



Nõuandeid, brošüüre, tõrkeotsingu, remondi- ja hooldusteavet:

www.electrolux.com/support



Paremaks teeninduseks registreerige oma toode aadressil

www.registerelectrolux.com



Ostke oma seadmele lisaseadmeid, tarvikuid ja originaalvaruosi aadressil

www.electrolux.com/shop

KLIENDITEENINDUS JA HOOLDUS

Alati tuleb kasutada originaalvaruosi.

Volitatud teeninduskeskusesse pöördumisel peaksid teil olema varuks alljärgnevad andmed: mudel, PNC, seerianumber.

Teave on toodud andmeplaadil.

⚠️ Hoiatused / Ettevaatusabinõud – ohutusteave

ℹ️ Üldine teave ja vihjed

📄 Keskkonnateave

Jäetakse õigus teha muutusi.

1. ⚠ OHUTUSINFO

Enne seadme paigaldamist ja kasutamist lugege kaasasolev juhend tähelepanelikult läbi. Tootja ei võta endale vastutust vigastuste või varalise kahju eest, mis on tingitud paigaldusnõuete eiramisest või väärast kasutusest. Hoidke kasutusjuhend kindlas kohas alles, et saaksite seda vajadusel vaadata.

1.1 Laste ja haavatavate inimeste turvalisus

- Vähemalt 8-aastased ja vanemad lapsed ning piiratud füüsiliste, sensorsete või vaimsete võimete või väheste kogemuste ja teadmistega isikud tohivad seda seadet kasutada järelevalve all või kui neid on õpetatud seadet ohutul viisil kasutama ja mõistma kaasnevaid ohte.
- Lapsed vanuses 3 kuni 8 aastat ning raske või keerulise puudega isikud tuleks hoida seadmest eemal, kui neil ei saa pidevalt silma peal hoida.
- Alla 3-aastased lapsed tuleks seadmest eemal hoida, kui täiskasvanu nende tegevust ei jälgi.
- Tuleb jälgida, et lapsed seadmega ei mängiks.
- Hoidke pakendimaterjal lastele kättesaamatus kohas ja kõrvaldage see nõuetekohaselt.
- Hoidke pesuained lastele kättesaamatuna.
- Hoidke lapsed ja lemmikloomad seadmest eemal, kui selle uks on lahti.
- Kui seadmehel on olemas laste ohutusseade, tuleks see sisse lülitada.
- Lapsed ei tohi ilma järelevalveta seadet puhastada ega hooldustoiminguid läbi viia.

1.2 Üldine ohutus

- Ärge muutke seadme tehnilisi omadusi.
- See seade on ette nähtud kasutamiseks koduses majapidamises või muudes sarnastes kohtades, näiteks:

- kaupluste, kontorite ja muude töökeskkondade personaliköökides;
- klientide poolt hotellides, motellides ja muudes majutuskohtades;
- ühiskasutuses – kortermajades või pesumajades.
- Seadme maksimaalne pesukogus on 9 kg. Ärge ületage igale pesuprogrammile ette nähtud maksimumkogust (vt jaotist "Programmid").
- Kasutatav veesurve veevarustuse ühenduskoha sisenemispunktis peab olema vahemikus 0,5 bar (0,05 MPa) kuni 10 bar (1,0 MPa).
- Põhjal olevaid ventilatsioonivasid ei tohi vaipkatte, mati või muu taolise materjaliga tõkestada.
- Seadme veevarustusega ühendamisel tuleb kasutada uusi kaasolevaid voolikukomplekte või volitatud hoolduskeskusest saadud uusi voolikukomplekte.
- Vanu voolikukomplekte ei tohi kasutada.
- Kui toitejuhe on vigastatud, laske see elektriohutuse tagamiseks välja vahetada tootja, selle volitatud hoolduskeskuse või vastavat kvalifikatsiooni omava isiku poolt.
- Enne mistahes hooldust lülitage seade välja ja eemaldage toitepistik pistikupesast.
- Ärge kasutage seadme puhastamiseks kõrgsurve vee-ega aurupihustit.
- Puhastage seadet niiske lapiga. Kasutage ainult neutraalseid pesuaineid. Ärge kasutage abrasiivseid vahendeid, küürimiskäsnu, lahusteid ega metallesemeid.

2. OHUTUSJUHISED

2.1 Paigaldamine



Paigaldamisel tuleb järgida kehtivaid kohalikke eeskirju.

- Eemaldage kogu pakend ja transpordipoldid, sealhulgas kummihari koos plastist vahepuksiga.
- Pange transpordipoldid kindlasse kohta hoiule. Kui seadet tahetakse

teise kohta viia, tuleb transpordipolte kasutada trumli paigalekinnitamiseks, et vältida seadme kahjustamist.

- Kuna seade on raske, olge selle liigutamisel ettevaatlik. Kasutage töökindaid ja kinnisi jalanõusid.
- Järgige seadmega kaasasolevaid paigaldusjuhiseid.
- Kahjustatud seadet ei tohi paigaldada ega kasutada.

- Ärge paigutage seadet kohta, kus temperatuur jääb alla 0 °C või kohta, kus see puutub kokku välisõhuga.
- Seadme alla jääv põrand peab olema sile, stabiilne, kuumakindel ja puhas.
- Veenduge, et seadme ja põranda vahel oleks tagatud õhuringlus.
- Kui te seadme püsivalt oma kohale asetate, jälgige loodi kasutades, et see oleks täiesti rõhtsalt. Vastasel juhul tõstke või langetage tugijalgu.
- Ärge paigaldage seadet põrandas oleva äravoolukoha peale.
- Ärge pritsige seadmele vett ega laske sel kokku puutuda liigse niiskusega.
- Ärge paigaldage seadet kohta, kus selle ust ei saa täielikult avada.
- Ärge asetage seadme alla võimaliku lekkevee kogumiseks anumaid. Sobivate tarvikute kohta saate lisateavet volitatud teeninduskeskusest.
- Enne ühendamist uute või pikalt kasutamata torudega või pärast parandustöid või uute seadeldiste (nt veemöödikute) paigaldamist laske veel mõnda aega voolata, kuni see on puhas ja selge.
- Seadme esmakordsel kasutamisel ja pärast seda kontrollige, ega kuskil pole lekkeid.
- Ärge kasutage pikendusvoolikut, kui sisselaskevoolik on liiga lühike. Sisselaskevooliku asendamiseks pöörduge volitatud teeninduskeskuse poole.
- Seadme lahtipakkimisel on võimalik, et vesi voolab tühjendusvoolikust välja. Selle põhjuseks on tehases läbi viidud seadme testimine koos veega.
- Tühjendusvoolikut saate pikendada maksimaalselt 400 cm-ni. Teise tühjendusvooliku ja pikenduse saamiseks pöörduge volitatud teeninduskeskusesse.
- Pärast paigaldamist veenduge, et on tagatud juurdepääs kraanile.

2.2 Elektriühendus



HOIATUS!

Tulekahju- ja elektrilöögioht!

- Seade peab olema maandatud.
- Kasutage alati nõuetekohaselt paigaldatud elektriohutut pistikupesaga.
- Kontrollige, kas andmeplaadil olevad elektriantmed vastavad teie kohaliku vooluvõrgu näitajatele.
- Ärge kasutage mitmikpistikuid ega pikenduskaableid.
- Veenduge, et te ei vigastaks toitepistikut ega -juhet. Kui seadme toitekaabel tuleb välja vahetada, siis pöörduge meie hoolduskeskusesse.
- Ühendage toitepistik seinakontakti alles pärast paigalduse lõpuleviimist. Veenduge, et pärast paigaldamist säilib juurdepääs toitepistikule.
- Ärge katsuge toitejuhet ega toitepistikut märgade kätega.
- Seadet vooluvõrgust eemaldades ärge tõmmake toitekaablist. Võtke alati kinni pistikust.

2.3 Veeühendus

- Sissetuleva vee temperatuur ei tohi ületada 25 °C.
- Vältige veevoolikute kahjustamist.

2.4 Kasutamine



HOIATUS!

Vigastuse, elektrilöögi, tulekahju, põletuste või seadme kahjustamise oht!

- Järgige pesuainepakendil olevaid ohutusjuhiseid.
- Ärge pange tuleohtlikke või tuleohtliku ainega märgunud esemeid seadmesse, selle lähedusse ega peale.
- Ärge peske masinas riideesemeid, mis on õlised, rasvased või määrdeainetega määrdunud. See võib kahjustada pesumasina kummist osi. Enne masinasse panekut tuleks selliseid esemeid eelnevalt käsitsi pesta.
- Ärge puudutage klaasust, kui programm töötab. Klaas võib minna kuumaks.
- Kõik metallist esemed peavad olema riide küljest eemaldatud.

2.5 Hooldus

- Seadme parandamiseks võtke ühendust volitatud

teeninduskeskusega. Kasutage ainult originaalvaruosi.

- Pidage meeles, et kui olete parandanud seadet ise või lasknud seda teha ebapädeval isikul, võib see kahjustada seadme ohutust ja muuta garantii kehtetuks.
- Pärast mudeli tootmise lõpetamist on 10 aasta jooksul saadaval järgmised tagavaraosad: mootorid ja mootoriharjad, mootori ja trumli ülekanne, pumbad, amortisaatorid ja vedrud, pesutrummel, trumliraam ja vastavad kuullaagrid, kuumutid ja kuumutuselemendid, torud ja nende juurde kuuluvad tarvikud, sealhulgas voolikud, ventiilid, filtrid ja veesulgurid, trükkplaadid, elektroonilised ekraanid, surveülilid, termostaadid ja sensorid, tarkvara ja püsivara, sealhulgas seadistatud tarkvara, uks, uksehing ja -tihendid, muud tihendid, ukse lukumehhanism, plastikust lisatarvikud, näiteks pesuainejaoturid. Pidage meeles, et mõned varuosad on saadaval ainult ametlikele parandajatele ning et mõned varuosad ei pruugi kõigile mudelitele sobida.

- Teave selles seadmes olevate lampide ja eraldi müüdavate varulampide kohta: Need lambid taluvad ka koduste majapidamisseadmete äärmuslikumaid tingimusi, näiteks temperatuuri, vibratsiooni, niiskust või on mõeldud edastama infot seadme tööoleku kohta. Need pole mõeldud kasutamiseks muudes rakendustes ega sobi ruumide valgustamiseks.

2.6 Jäätmekäitlus



HOIATUS!

Lämbumis- või vigastusohht!

- Eemaldage seade vooluvõrgust ja veevarustusest.
- Lõigake elektrijuhe seadme lähedalt läbi ja visake ära.
- Eemaldage uksekäepide, et vältida laste või lemmikloomade trumliisse löksujäämist.
- Seadme äraviskamisel tuleb järgida elektri- ja elektrooniliste jäätmete kõrvaldamise (WEEE) kohalikke eeskirju.

3. TOOTE KIRJELDUS

3.1 Seadme ülevaade

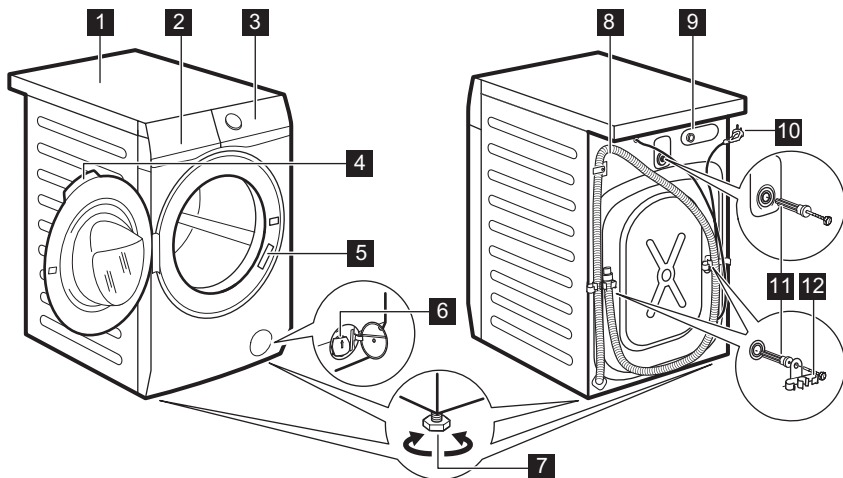

1 Tööpind

2 Pesuaine jaotur

- | | |
|-----------------------------------|------------------------------------|
| 3 Juhtpaneel | 9 Sisselaskevooliku ühendus |
| 4 Ukse käepide | 10 Toitekaabel |
| 5 Andmesilt | 11 Transpordipoldid |
| 6 Tühjenduspumba filter | 12 Voolikutugi |
| 7 Jalad seadme loodimiseks | |
| 8 Tühjendusvoolik | |

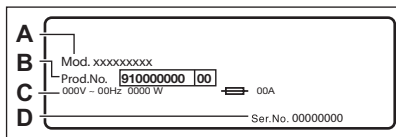

Andmesilt sisaldab mudeli nimetust (A), tootenumbrit (B), elektrinäitajaid (C) ja seerianumbrit (D).

4. TEHNILISED ANDMED

Möödud	Laius/ kõrgus/ kogusügavus	59.7 cm /84.7 cm /65.8 cm
Elektriühendus	Pinge Üldvõimsus Kaitse Sagedus	230 V 2200 W 10 A 50 Hz
Kaitsekate hoiab ära tahkete osakeste ja niiskuse juurdepääsu, välja arvatud kohtades, kus madalpingeseadmel puudub kaitse niiskuse eest		IPX4
Veevarustuse surve	Min Maks	0,5 bar (0,05 MPa) 8 bar (0,8 MPa)
Veevarustus ¹⁾		Külm vesi
Maksimumkogus	Puuvill	9 kg
Pöörlemiskiirus	Maksimaalne tsentrifuugimiskiirus	1351 p/min

¹⁾ Ühendage vee sisselaskevoolik 3/4" keermega kraani külge.

5. PAIGALDAMINE



HOIATUS!
Vt ohutust käsitlevaid peatükke.

5.1 Lahtipakkimine

1. Avage uks. Eemaldage trumlist kõik esemed.

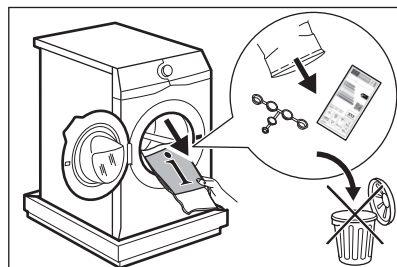

- i** Seadmega kaasnevad tarvikud võivad mudelist olenevalt varieeruda.

2. Pange pakkeelement seadme taha pörandale ja seejärel asetage seade tagumise küljega ettevaatlikult selle peale. Eemaldage põhja alt polüstüreenist kaitse.

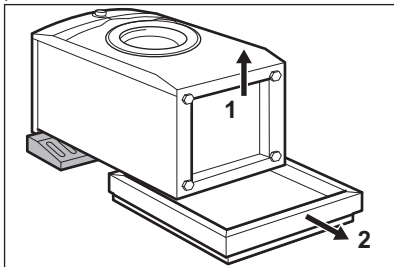

ETTEVAATUST!

Ärge pange pesumasinat maha esikülje ees.

3. Pange seade uuesti püstisesse asendisse. Eemaldage toitekaabel ja tühjendusvoolik vooliku hoidikute küljest.

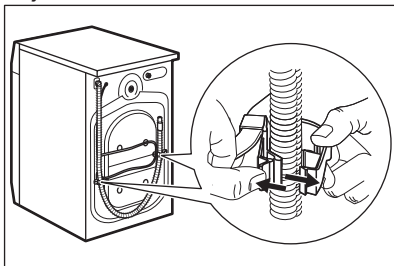

On näha, et vesi voolab tühjendusvoolikust välja. See on tingitud asjaolust, et seadet on tehases testitud.

4. Eemaldage kolm transportipolti ja tõmmake välja plastikust vahepuksid.

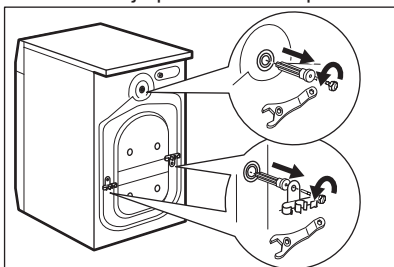

Soovitav on pakend ja transpordipoldid võimaliku hilisema transportimise tarbeks alles hoida.

5. Pange aukudesse plastikkorgid, mille leiata kasutusjuhendiga kaasnenud kotist.

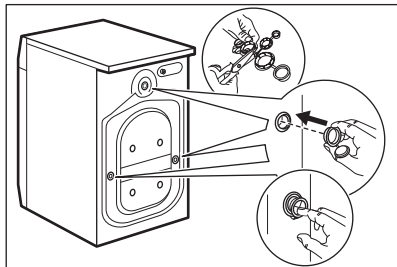

5.2 Paigaldusinfo

Paigaldamine ja loodimine

Reguleerige seadme asendit, et vältida vibratsiooni, müra ja liikumist seadme töötamise ajal.

1. Paigaldage seade tasasele ja kõvale pörandale. Seade peab olema loodis ja stabiilne. Kontrollige, et masin ei puutuks vastu seina või köögikappe ja veenduge, et õhk saaks seadme ümber vabalt liikuda.

2. Tasakaalustamiseks lödvendage või pingutage tugijalgu. Kõik tugijalad peavad olema tugevalt vastu pörandat.



HOIATUS!

Tasakaalu reguleerimiseks ärge asetage seadme tugijalgade alla pappi, puitu või muid sarnaseid materjale.

Sisselaskevoolikud



ETTEVAATUST!

Veenduge, et voolikud on täiesti terved ja et ühenduskohad ei leki. Ärge kasutage pikendusvoolikut, kui sisselaskevoolik on liiga lühike. Sisselaskevooliku asendamiseks pöörduge teeninduskeskuse poole.

1. Ühendage sisselaskevoolik seadme tagaküljele.

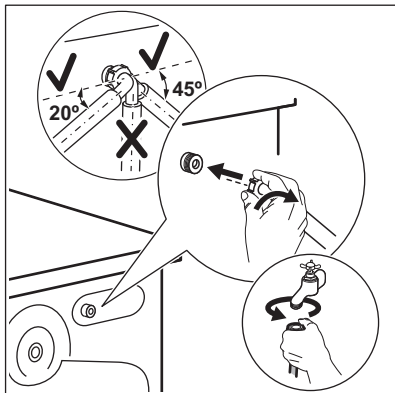

2. Paigutage voolik vasakule või paremale, sõltuvalt veekraani asukohast. Sisselaskevoolik ei tohi asetseda vertikaalasendis.

3. Vajadusel lõdvendage õige asendi saavutamiseks rõngasmutrit.

4. Ühendage vee sisselaskevoolik 3/4" keermega külmaveekraani külge.



HOIATUS!

Sissetuleva vee temperatuur ei tohi ületada 25 °C.

Vee väljalaskmine

Tühjendusvoolik peaks asetsema kõrgusel mitte vähem kuji 60 cm ja mitte rohkem kui 100 cm.



Tühjendusvoolikut saate pikendada maksimaalselt 400 cm-ni. Teise tühjendusvooliku ja pikenduse saamiseks pöörduge volitatud hoolduskeskusesse.

Tühjendusvooliku saab ühendada erinevatel viisidel:

1. Paigutage tühjendusvoolik U-kujuliselt ja seadke see plastikust voolikuhooldjale.

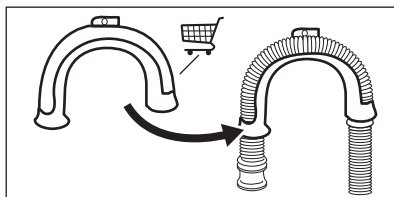

2. Valamu serval – kinnitage juhik veekraanile või seinalle.

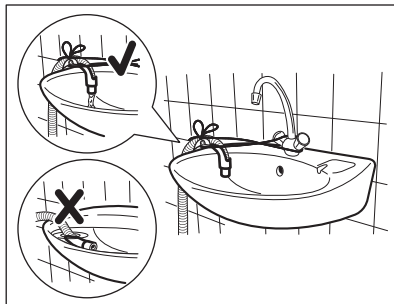

Veenduge, et plastikust juhik ei liigu, kui seadet tühjendatakse, ja et tühjendusvooliku otsa ei ole vette lükatud. Seadmesse võib tekkida musta vee tagasivool.

3. Kui tühjendusvooliku ots näeb välja selline (vt pilti), võite selle lükata otse püstiktorusse.

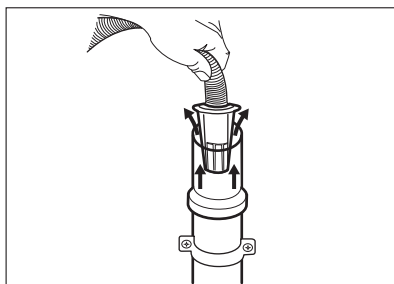

4. Ventilatsioonivaga püstiktoru – sisestage tühjendusvoolik otse äravoolutorusse. Vt illustratsiooni.

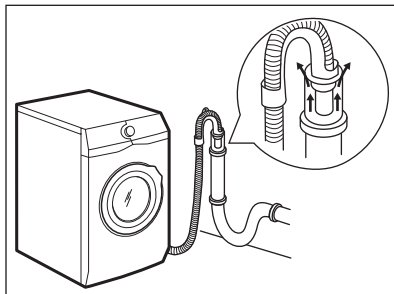

Tühjendusvooliku ots peab alati olema ventileeritud, s.t et tühjendustoru sisediameeter (min 38 mm - min. 1.5") peab olema tühjendusvooliku välisdiameetrist suurem.

5. Ilma plastikut voolikujuhikuta, valamü ära voolutorule – ühendage tühjendusvoolik valamü ära voolutoruga ja kinnitage see klambriga. Vt illustratsiooni.

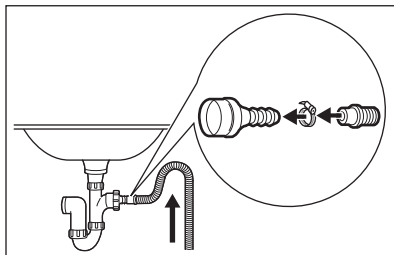

Veenduge, et tühjendusvoolik moodustab silmuse, mis takistab osakeste liikumist seadmest valamusse.

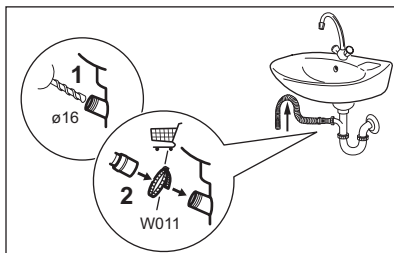

Ühendage tühjendusvoolik ära voolutoruga ja kinnitage see

klambriga. Veenduge, et tühjendusvoolik moodustab silmuse, mis takistab osakeste liikumist seadmest valamusse.

6. Pange voolik otse sisseehitatud tühjendustorusse ruumi seinal ja kinnitage see klambriga.

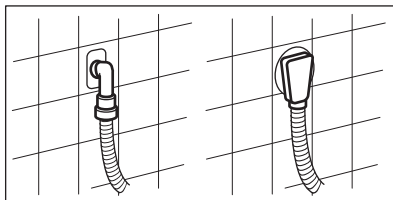

5.3 Elektriühendus

Kui paigaldustööd on lõpetatud, võite toitejuhtme seinakontakti ühendada.

Nõutavad elektriandmed leiata andmesildilt ja jaotisest "Tehnilised andmed". Veenduge, et need vastavad teie toitevõrgu näitajatele.

Kontrollige, ete teie kodune elektrivõrk suudab maksimumkoormusele vastu pidada; arvestage siinjuures ka teisi kasutatavaid seadmeid.

Ühendage seade maandatud pistikupesaga.

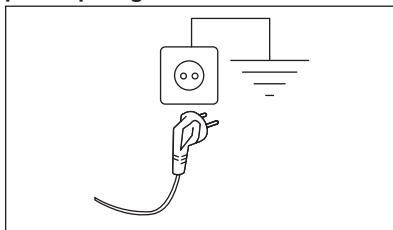

Pärast seadme paigaldamist tuleb tagada hõlbust juurdepääs toitekaablile.

Seadmega seotud elektritööde läbiviimiseks pöörduge meie volitatud klienditeeninduse poole.

Tootja ei vastuta ühegi kahjustuse või vigastuse eest, mis on tingitud eelnimetatud ohutusmeetmete eiramisest.

6. JUHTPANEEL

6.1 Erifunktsioonid

Teie uus pesumasin vastab kõigile kaasaegsetele nõuetele madala vee, energia ja pesuaine tõhusa tarbimise ja kasutamise ning riiete õige hoolduse osas.

- **FreshScent süsteem** pakub tänu uuele **Kašmiir** ja **FreshScent** auruprogrammidele parimat lahendust ka kõige õrnemate riiete värskendamiseks ilma pesemiseta. Kasutage värskendamisel ja silumisel õrna aroomi, mille on spetsiaalselt välja töötanud **ELECTROLUX** ning mis annab teie riinetele meeldiva "äsjapestud" pesu lõhna.
- Igale pesuvahendi tüübile mõeldud **UniversalDose sahtel**, sealhulgas PODS-i jaoks mõeldud sahtel, on varustatud süsteemiga, mis suudab pesuvahendit optimaalselt jaotada ja segada ning pärast iga tsükli pesuainejäägid lahustada.

- Aurutöötlus on kiire ja lihtne viis riiete värskendamiseks. Õrna auruprogrammiga eemaldatakse riietelt lõhnad ja kortsud ilma neid märjaks tegemata, nii et triikida pole neid praktiliselt vajagi.

Plus Steam-valik kujutab endast õrna lõputöötlust, mis teeb riided pehmeks ja siledaks. Triikimine lihtsustub!

- Tänu **Sopf Plus valikule**, suunatakse pesupehmendi pesule ühtlaselt ja põhjalikult, tagades sel moel riiete täiusliku pehmuse.
- Süsteem **SensiCare System** tuvastab 30 sekundi jooksul pesukoguse ja valib programmi kestuse. Pesuprogramm kohandatakse vastavalt pesu kogusele ja kanga tüübile, kulutades aega, energiat ja vett täpselt niipalju kui tarvis.

6.2 Juhtpaneeli kirjeldus

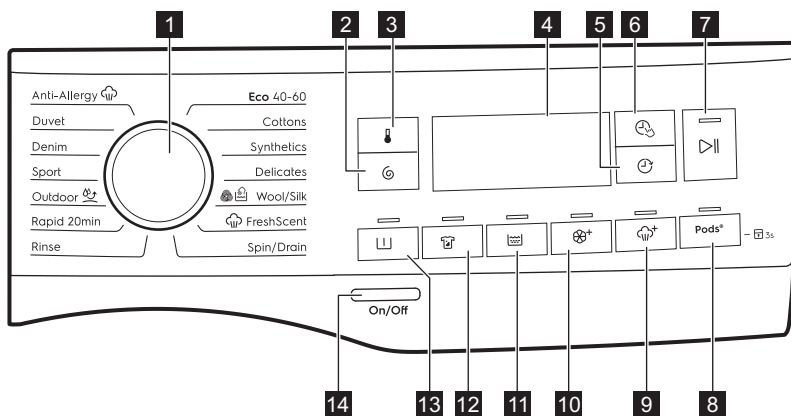

1 Programminupp

2 Spin puutenupp

3 Temperature puutenupp

4 Ekraan

5 Delay Start puutenupp

6 Time Manager puutenupp

7 Start/paus puutenupp

8 Pods® puutenupp ja lapseluku 3s valik

9 Plus Steam puutenupp

10 Sopf Plus puutenupp 

11 Extra Rinse puutenupp 







12 Stain puutenupp 

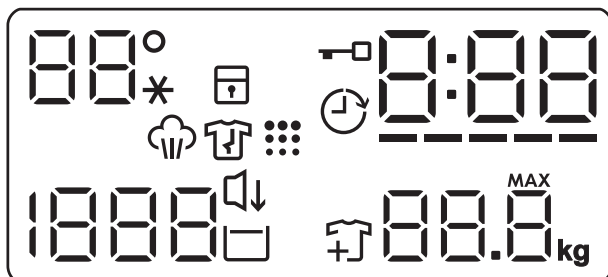



13 Prewash puutenupp 

14 On/Off surunupp

6.3 Ekraan



88°*	Temperatuuriala: 88° Temperatuuri indikaator. --* Külma vee indikaator.
	Lapseluku indikaator.
	Lukustatud ukse indikaator.
	Viitkäivituse indikaator.
000	Digitaalne indikaator võib näidata: • Programmi kestust (nt 2:40). • Viivitusae (nt 2h). • Tsükli lõppu (000). • Hoiatuskoodi (nt E20). • Veaindikaatorit (- - -).
-----	Time Manager indikaator.
	Aurufaasi indikaator.
	Kortsumisvastase tsükli indikaator.
	Trumli puhastamise indikaator. See on soovitus trumli puhastamise läbiviimiseks.

	Tsentrifuugimise ala: Tsentrifuugimiskiiruse indikaator - - - tsentrifuugimiseta funktsiooni indikaator. Tsentrifuugimistsükkel on väljas.
	Hääletu indikaator.
	Loputusvee hoidmise indikaator.
	Loputusvee hoidmine. Põleb pesufaasi algusjärgus, mil seadme saab veel seisma panna ja vajadusel pesu juurde lisada.
	Maksimaalse pesukoguse indikaator (vt peatükki "SensiCare System pesukoguse tuvastamine"). MAX Vilgub, kui pesu kogus ületab valitud programmi puhul lubatud maksimumkoguse.

7. VALIKUKETAS JA NUPUD

7.1 Sissejuhatus



Valikuid/funktsioone ei saa kõigi pesuprogrammidega valida. Kontrollige valikute/funktsioonide ja programmide omavahelist sobivust jaotisest "Programmitabel". Valikud/funktsioonid võivad ka teineteist välistada; sel juhul ei lase seade omavahel mittesobivaid valikuid/funktsioone valida.

7.2 On/Off

Seadme sisse- või väljalülitamiseks vajutage paar sekundit seda nuppu. Seadme sisse- või väljalülitamisel kõlavad kaks erinevat heli.

Kuna ooterežiimi funktsioon lülitab seadme automaatselt mõne minuti pärast energia kokkuhoidmise nimel välja, tuleb see teil uuesti sisse lülitada.

Täpsemat teavet leiate peatükis Igapäevane kasutamine olevast jaotisest Ooterežiim.

7.3 Temperature

Pesuprogrammi valimisel soovib seade automaatselt vaiketemperatuuri.

Puudutage järjest seda nuppu, kuni ekraanile ilmub soovitud temperatuuri näit.

Kui ekraanil kuvatakse indikaatorid _ _*, ei kuumuta seade vett.

7.4 Spin

Programmi seadmisel valib seade automaatselt vaikepöörlemiskiiruse.

Puudutage seda nuppu korduvalt, et:

- **Pöörlemiskiiruse muutmine.** Ekraanil kuvatakse ainult programmi puhul saadaolevad tsentrifuugimiskiirused.
- Täiendavad tsentrifuugimisvalikud

Tsentrifuugimiseta - - -.

Valige see funktsioon, et kõik tsentrifuugimistsüklid välja lülitada. Seade teostab valitud programmi ainsa tühjendustsükli. Valige see funktsioon väga õrnade kangaste puhul. Loputustsükkel kasutab mõne pesuprogrammi puhul rohkem vett

- Lülitage **Loputusvee hoidmine**  valik sisse. Lõputsentrifuugimist ei teostata. Viimane loputusvesi jäetakse trumliisse, et riided ei kortsuks. Pesuprogrammi lõpus jääb vesi trumliisse.

Ekraanile ilmub indikaator . Ks jääb lukustatuks ja trummel pöörleb

regulaarselt, et vältida riiete kortsumist. Ukse avamiseks tuleb enne trummel veest tühjendada. Puudutades nuppu Start/paus, teostab seade tsentrifuugimistsükli ja laseb vee välja.

 Umbes 18 tunni pärast väljutab seade automaatselt trumlist vee.

- Lülitage valik **Hääletu**  sisse. Vahepealne ja lõputsentrifugimine teostatakse õrnemalt ja programm lõpeb trumliste jäetava veega. Nii vähendatakse esemete kortsumist.

Ekraanile ilmub indikaator . Uks jääb lukku. Trummel pöörleb regulaarselt, et vähendada kortsumist. Ukse avamiseks tuleb enne trummel veest tühjendada.

Kuna tegemist on väga vaikse programmiga, sobib see kasutamiseks öösel, mil saab kasutada ka odavamalt elektrit. Mõne programmi puhul kasutatakse loputamisel rohkem vett.

Puudutades nuppu Start/paus , teostab seade ainsa tühjendustsükli.

 Umbes 18 tunni pärast väljutab seade automaatselt trumlist vee.

7.5 Prewash

Selle valikuga saate lisada pesuprogrammile eelpesu tsükli.

Süttib vastava puutenupu kohal asuv indikaator.

- Kasutage seda funktsiooni pesuprogrammile 30 °C eelpesutsükli lisamiseks. See valik sobib tugevasti määrdunud pesu, eeskätt liivaste, tolmuste, mudaste jms riiete puhul.

 See valik võib pikendada programmi kestust.

7.6 Stain

Puudutage seda nuppu, et lisada programmile plekieemaldusfaas.

Süttib vastava puutenupu kohal asuv indikaator.

Kasutage seda valikut rasketeemaldatavate plekkidega pesu pesemisel.

Selle valiku seadistamisel lisage lahtrisse  plekieemaldaja.

 See funktsioon pikendab programmi kestust. See funktsioon ei ole saadaval, kui temperatuur on madalam kui 40 °C.

7.7 Püsiv Extra Rinse

Selle valiku puhul saate lisada valitud pesuprogrammile mõned loputustsüklid.

Kasutage seda juhul, kui kellelgi esineb allergiat pesupulbrijääkide suhtes või kellelgi on tundlik nahk.

 See funktsioon pikendab programmi kestust.

Puutenupu kohal asuv vastav indikaator süttib ja jääb ka järgmiste tsükli ajaks põlema, kuni valik välja lülitatakse.

7.8 Püsiv Sopf Plus

Kasutage seda valikut pesupehmemendi toime parimaks ära kasutamiseks ja pehmema pesu saamiseks.

Soovitav, kui kasutate pesupehmemendajat.

 See funktsioon pikendab programmi kestust.

Puutenupu kohal asuv vastav indikaator süttib ja jääb ka järgmiste tsükli ajaks põlema, kuni valik välja lülitatakse.

7.9 Plus Steam





See valik lisab aurutsükli, millele järgneb pesufaasi lõpus teostatav lühike kortsumisvastane tsükkel.

Aurutsükkel vähendab riidel olevaid kortse ja hõlbustab triikimist.

Süttib vastava puutenupu kohal asuv indikaator.

Indikaator  on aurutsükli ajal püsivalt sees.

-  See funktsioon võib pikendada programmi kestust.

Programmi lõppemisel kuvatakse ekraanil , indikaator  kustub ja indikaator  ja Start/paus  LED-tuli põlevad püsivalt. Trummel sooritab 30 minuti jooksul aeglasid pöörded, et säilitada auru kasutegurit. Mis tahes nuppu puudutades peatuvad kortsumisvastased pöörded ja uks avaneb, misjärel pakub seade uuesti eelmisena valitud programmi.

Kortsumisvastase faasi katkestamiseks saate teha ka järgmist.

- Seadme sisse- või väljalülitamiseks vajutage paar sekundit nuppu On/Off .
- Programminupu keeramine teise asendisse.

-  Väike pesukogus aitab saavutada paremaid tulemusi.

7.10 Pods®

Puudutage seda nuppu valiku Pods® sisse- või väljalülitamiseks.

Sisselülitamisel süttib vastav näidikutuli.

Järgige pesuainekapslite tootja doseerimise ja hoiustamise juhiseid.

Pange pesuaine jaoturi Pods® lahtrisse maksimaalselt kaks pesuainetabletti või pesuaine üksikannust.

Valik jääb aktiivseks ka järgmisteks tsükliteks, kuni see deaktiveeritakse ja kui seda saab seadistatud programmiga valida.

7.11 Delay Start

Selle valikuga saate programmi alguse endale sobivamale ajale edasi lükata.

Puudutage järjest nuppu, et valida vajalik viivitusae. Aeg pikeneb 1-tunniste sammudena kuni 20 tunnini.

Ekraanil kuvatakse indikaator  ja valitud viivitusae. Pärast nupu Start/

paus  puudutamist alustab seade pöördloendust; uks on lukustatud.

7.12 Time Manager

Selle valikuga saate programmi kestust vähendada vastavalt pesu kogusele ja määrumistasemele.

Pesuprogrammi valimisel kuvatakse ekraanil selle vaikekestus ja kriipsud

-----.

Puudutage nuppu Time Manager, et programmi kestust vastavalt vajadusele vähendada. Ekraanil kuvatakse programmi uus kestus ja kriipsude arv väheneb vastavalt:

---- sobib täiskoguses tavaliselt määratud esemete puhul.

--- kiirtsüklil täiskoguses kergelt määratud esemete puhul.

-- väga lühike tsüklil väiksema koguse kergelt määratud esemete puhul (soovitavalt pool kogust).

- kõige lühem tsüklil väikese pesukoguse värskendamiseks.

Time Manager on saadaval ainult tabelis toodud programmidega.

indikaator	Eco 40-60	Puuillane	Sünteeitika
----- 1)	■	■	■
----	■	■	■
---	■	■	■
--	■	■	■
-	■	■	■

1) Kõigi programmide vaikekestus.

Time Manager auruprogrammidega 

Auruprogrammi valimisel saate selle nupuga valida kolme aurutaseme vahel; programmi kestus väheneb järgmiselt:

- --- : maksimaalne.
- -- : keskmine.
- - : minimaalne.



Mõne seadme puhul väheneb programmi kestus ilma kriipsukesi kuvamata.





7.13 Start/paus ▷||

Seadme käivitamiseks, peatamiseks või käimasoleva programmi katkestamiseks puudutage nuppu Start/paus ▷||.





8. PROGRAMMID

8.1 Programmitabel

Programm Vaiketempe- ratuur Temperatuuri- vahemik	Aluseks võetud pöörle- miskiirus Tsentri- fuugimis- kiiruse va- hemik	Maksi- mum- kogus	Programmi kirjeldus (Pesu tüüp ja määrumisaste)
Pesuprogrammid			
Eco 40-60 40 °C ¹⁾	1400 p/min (1400- 400 p/min)	9 kg	Valge puuvillane ja värvikindel puuvillane. Tavaliselt määratud esemed. Energiatarve väheneb ja pesuprogrammi aeg pikeneb, tagades sel viisil head pesutulemused.
Puuvillane 40 °C 90 °C – ---* (külm)	1400 p/min (1400- 400 p/min)	9 kg	Valge puuvillane ja värviline puuvillane. Tavalise, tugeva või kerge määrumisega esemed.
Sünteetika 40 °C 60 °C – ---* (külm)	1200 p/min (1200 – 400 p/min)	4 kg	Sünteetilised või segakangast esemed.. Tavaliselt määratud esemed.
Õrn pesu 30 °C 40 °C – ---* (külm)	800 p/min (1200- 400 p/min)	2 kg	Õrnad kangad nagu akrüül, viskoos, polüester ja muud õrnpesu eeldavad segakangad. Tavaliselt või kergelt määratud esemed.
 Villane/siid 40 °C 40 °C – ---* (külm)	1200 p/min (1200 – 400 p/min)	1.5 kg	Masinaga pestav vill, käsitsi pestav vill ja muud kangad, millele on hooldussümbol „käsi-pesu“²⁾.

Programm Vaiketemperatuuri vahemik	Aluseks võetud pöörlemiskiirus Tsentrifuugimiskiiruse vahemik	Maksimumkogus	Programmi kirjeldus (Pesu tüüp ja määrdumisaste)
<p>Auruprogramm  koos FreshScent-süsteemiga</p> <p>Auruprogrammi abil saab vähendada kortse ja lõhnu³⁾ ainult värskendamist vajavate riietusesemetelt, mis ei nõua pesemist. Riidekiud pehmenevad ja tänu sellele on ka triikimine lihtsam. Kui programm saab läbi, võtke pesu kiiresti trumlist välja⁴⁾. Auruprogrammid ei sisalda hügieenitsükli. Ärge valige seda programmi järgmist tüüpi esemete puhul:</p> <ul style="list-style-type: none"> • Esemed, mida ei tohiks trummelkuivatis kuivatada. • Esemed sildiga „Ainult keemiline puhastus“. <p>ELECTROLUX lõhn. Kui kasutate seda erilist õrna aroomi, lõhnab teie pesu just nagu pestud: valage sahtlisse  üks pudelitäis lõhnaainet ja lihtsalt käivitage auruprogramm. Väiksema koguse puhul vähendage ka lõhnaaine kogust. Nupu Time Manager abil võite lühendada programmi kestust, kui töölete esemeid, mida on lubatud pesta ainult madalatel temperatuuridel.</p> <p>ÄRGE:</p> <ul style="list-style-type: none"> • trummelkuivatage lõhnaainega töödeldud riideid. Lõhnaaine aurustub. • kasutage lõhnaainet muudel kui siin kirjeldatud eesmärkidel. • kasutage lõhnaainet uutel esemetel. Uued esemed võivad sisaldada lõpptöölusel kasutatavaid aineid, mis lõhnaainega kokku ei sobi. <p> Lõhnaainepudeleid saate osta ELECTROLUX veebipoest või volitatud edasimüüja käest.</p>			
 FreshScent	-	1 kg	<p>Puuvillane, sünteetika, õrn pesu. Lühike ja õrn auruprogramm isegi kõige õrnemate esemete, sealhulgas litritega, pitsiga jm väga õrnade riietusesemete värskendamiseks. Kui kogused on väiksemad, saab programmi kestust lühendada funktsiooni Time Manager abil.</p> <p> HOIATUS! Ärge kasutage seda programmi villaste ja ainult keemilist puhastust lubavate esemete puhul.</p>
<p>Eriprogrammid</p>			
Tsentrifuugimine/tühjendus	1400 p/min (1400 – 400 p/min)	9 kg	<p>Kõik materjalid, välja arvatud villased ja õrnad kangad. Pesu tsentrifuugimiseks ja trumli veest tühjendamiseks.</p>

Programm Vaiketempe- ratuur Temperatuuri- vahemik	Aluseks võetud pöörle- miskiirus Tsentri- fuugimis- kiiruse va- hemik	Maksi- mum- kogus	Programmi kirjeldus (Pesu tüüp ja määrdumisaste)
Loputus	1400 p/min (1400- 400 p/min)	9 kg	Kõik materjalid, välja arvatud villased ja väga õrnad kangad. Programm pesu loputamiseks ja tsentrifuugimiseks. Vaiketsentrifuugimiskiirus on puuvillase pesu jaoks kasutatav kiirus. Vähendage pöörlemiskiirust vastavalt pestava pesu tüübile. Vajadusel valige loputuskordade lisamiseks funktsioon Extra Rinse. Seade sooritab madalal pöörlemiskiirusel õrnad loputused ning lühikese tsentrifuugimise.
Täiendavad pesuprogrammid			
Kiire 20 min 30 °C 40 °C – 30 °C	1200 p/min (1200- 400 p/min)	3 kg	Puuvillast ja tehiskiust esemed . Kergelt määrdunud või üks kord kantud.

Programm Vaiketempe- ratuur Temperatuuri- vahemik	Aluseks võetud pöörle- miskiirus Tsentri- fuugimis- kiiruse va- hemik	Maksi- mum- kogus	Programmi kirjeldus (Pesu tüüp ja määrdumisaste)
 Pealisorivad 30 °C 40 °C – _ _ * (külm)	1200 p/min (1200- 400 p/min)	2.5 kg ⁵⁾ 1 kg ⁶⁾	<div data-bbox="572 347 620 395" style="float: left; margin-right: 10px;">  </div> <p data-bbox="647 347 990 421">Ärge kasutage pesupehmendajat ning vaadake ega pesuainelahtris pole pesupehmendaja jääke.</p> <p data-bbox="568 443 1014 571">Tehiskiust spordiriided. See programm on mõeldud kaasaegsete välispordiriiete või spordiriiete (võimlemis-, rattasõidu-, jooksums) kergeks pesemiseks. Soovitav pesukogus on 2.5 kg.</p> <p data-bbox="568 571 1037 746">Veekindlad, veekindlad-hingavad ja vetthülgavad materjalid. Programmi võib kasutada ka kanga vetthülgavate omaduste taastamiseks riide puhul, millel on spetsiaalne vett tõrjuv pealiskihit. Vetthülgavate omaduste taastamiseks läbiviimiseks toimige järgmiselt.</p> <ul data-bbox="568 753 1037 868" style="list-style-type: none"> • Kallake pesuaine lahtrisse . • Kallake spetsiaalne vetthülgava kihi taastamisvahend pesupehmeni lahtrisse . • Vähendage pesukogust tasemeni 1 kg. <div data-bbox="572 884 620 932" style="float: left; margin-right: 10px;">  </div> <p data-bbox="647 884 990 1059">Vetthülgavate omaduste täiendavaks parandamiseks kuivatage riideid trummelkuivatis, valides Pealisorivad kuivatusprogrammi (kui see on olemas ja kui riietuseseme hooldamise silt lubab riietusest trumlis kuivatada).</p>
Spordiriided 30 °C 40 °C – _ _ * (külm)	1200 p/min (1200 – 400 p/min)	4 kg	<p data-bbox="568 1091 1014 1203">Tehiskiust spordiriided. See programm on mõeldud kaasaegsete välispordiriiete või spordiriiete (võimlemis-, rattasõidu-, jooksums) kergeks pesemiseks.</p>
Teksariie 30 °C 40 °C – _ _ * (külm)	800 p/min (1200 – 400 p/min)	4 kg	<p data-bbox="568 1238 1037 1350">Spetsiaalne programm teksariiete kasutamiseks. Parima tulemuse saamiseks on soovitatav pesukogust vähendada.</p>

Programm Vaiketemperatuur Temperatuurivahemik	Aluseks võetud pöörlemiskiirus Tsentri fuugimiskiiruse vahemik	Maksimumkogus	Programmi kirjeldus (Pesu tüüp ja määrdumisaste)
Suletekk 40 °C 60 °C – ...* (külm)	800 p/min (800 – 400 p/min)	3 kg	Ühele tehiskiust tekile, vatiiniga riidele, tekkidele, sulejopedele ja muudele sarnastele esemetele.
 Allergiasüstid 60 °C	1400 p/min (1400 – 400 p/min)	9 kg	Valged puuvillased esemed. See kõrge efektiivsusega auruga kombineeritud pesuprogramm eemaldab enam kui 99,99 % bakteritest ja viirustest ⁷⁾ temperatuuri hoidmine kogu pesemisfaasi jooksul üle 60 °C; koos aurufaasis kiududele mõjuva täiendava toimega tagab tõhustatud loputusfaas pesuvahendi ja mikroorganismide jääkide põhjaliku eemaldamise. See programm tagab ka õietolmu/allergeenide koguse põhjaliku vähenemise.

1) Vastavalt Euroopa Komisjoni määrusele EL 2019/2023 on see 40 °C programm suuteline pesema tavaliselt määratud puuvillast pesu, mis on tähistatud pestavaks 40 °C või 60 °C juures, korraga sama tsükliga.







Pesu saavutatud temperatuuri, programmi kestuse ja muude andmete kohta leiate lisateavet peatükist „Tarbimisväärtused“.

Energiatarbimise seisukohast on kõige energiatõhusamad üldiselt need programmid, mis kasutavad madalamaid temperatuure ja on pikema kestusega.

- 2) Õrna pesemise tagamiseks pöörleb trummel selle tsükli ajal aeglaselt. Võib tunduda, et trummel ei pöörlegi või ei pöörle õigesti, kuid selle programmi puhul see peabki nii olema.
- 3) Väga tugevaid lõhnu auruprogrammiga eemaldada ei saa.
- 4) Pärast aurutötlust võib pesu olla veidi niiske. Pange esemed mõneks minutiks rippuma
- 5) Pesuprogramm.
- 6) Pesuprogramm ja veekindlust lisav tsükkel.
- 7) Testitud *Staphylococcus aureuse*, *Enterococcus faeciumi*, *Candida albicansi*, *Pseudomonas aeruginosa* ja MS2 bakteriofaagi suhtes väliskatses, mille viis 2021. aastal läbi Swissta-Testmaterialien AG. (katsearuanne Nr 202120117).

Programmi funktsioonide ühilduvus

Programm	Spin	Tsentrifuugimiseta			Prewash 1)	Stain 2)	Extra Rinse	Sopf Plus	Plus Steam 2)	Pods®	Delay Start	Time Manager
Eco 40-60	■	■	■		■	■	■	■	■	■	■	■
Puuvillane	■	■	■	■	■	■	■	■	■	■	■	■
Süntetika	■	■	■	■	■	■	■	■	■	■	■	■
Õrn pesu	■	■	■	■			■	■		■	■	
 Villane/siid	■	■	■								■	
 FreshScent											■	■
Tsentrifuugimise- ne/tühjendus	■	■ ³⁾									■	
Loputus	■		■				■					■
Kiire 20 min	■	■									■	■
 Pealiskõivad	■	■	■				■				■	■
Spordiriided	■	■	■		■		■				■	■
Teksarite	■	■	■	■			■	■	■	■	■	■
Suletakk	■	■						■				■

Programm	Spin	Tsentrifugimiseta	Prewash 1)	Stain 2)	Extra Rinse	Sopf Plus	Plus Steam 2)	Pods®	Delay Start	Time Manager
Allergiavastane	■	■	■	■	■	■	■	■	■	■

1) Prewash ja Stain korraga valida ei saa.

2) See funktsioon ei ole saadaval, kui temperatuur on madalam kui 40 °C.

3) Kui valite tsentrifugimiseta funktsiooni, teostab seade ainult veest tühjendamise.

Sobiv pesuaine pesuprogrammidele

Programm	Universaalne pesupulber ¹⁾	Vedel pesuaine	Vedel pesuaine värvilistele	Õrnad villased	Spetsiaalne
Eco 40-60	▲	▲	▲	--	--
Puuvillane	▲	▲	▲	--	--
Sünteetika	▲	▲	▲	--	--
Õrn pesu	--	--	--	▲	▲
Villane/siid	--	--	--	▲	▲
Kiire 20 min	--	▲	▲	--	--
Pealisrõivad	--	--	--	▲	▲
Spordiriided	--	▲	▲	--	▲
Teksariie	--	--	▲	▲	▲
Suletekk	--	--	--	▲	▲
Allergiavastane	▲	▲	-- --	--	▲

1) Temperatuuril üle 60 °C on soovitatav kasutada pesupulbrit.

▲ = soovitatav

-- = mittesoovitatav

8.2 Woolmark Wool Care - Sinine



Selle pesumasina villapesuprogramm on saanud The Woolmark Company heakskiidu, millega lubatakse pesta villaseid "käsi-pesu" tähisega tooteid tingimusel, et esemeid pestakse vastavalt hooldussildil olevate juhiste, järgides pesumasina tootja soovitusi. M1230

Woolmarki sümbol on sertifitseerimistähis paljudes riikides.

9. SEADED

9.1 Helisignaaliid

Selle seadmel on erinevad helisignaaliid, mis hakkavad tööle:

- Seadme sisselülitamisel (spetsiaalne lühike heli).
- Seadme väljalülitamisel (spetsiaalne lühike heli).
- Nuppude puudutamisel (klõpsu-heli).
- Vale valiku tegemisel (3 lühikest heli).
- Programmi lõppemisel (2 minuti jooksul kõlavad helid).
- Seadme rikke puhul (umbes 5 minuti jooksul kõlavad lühikesed helid).

Programmi lõppemisel kõlavate helisignaaliid **deaktiveerimiseks/ aktiveerimiseks** puudutage 2 sekundi jooksul samaaegselt nuppu Prewash ja nuppu Stain. Ekraanile kuvatakse On/ Off.



Helisignaaliid väljalülitamisel töötavad need ikka, kui seadmel on rike.

9.2 Lapselukk



Selle valikuga saate takistada lastel juhtpaneeliga mängimast.

- Selle valiku **aktiveerimiseks/ deaktiveerimiseks** hoidke all nuppu Pods®, kuni indikaator  **süttib/ kustub** ekraanil.

Pärast väljalülitamist hoiab seade selle valiku vaikimisi sees.

Lapseluku funktsiooni ei saa valida mõne sekundi jooksul pärast seadme sisselülitamist.

10. ENNE ESIMEST KASUTAMIST

1. Veenduge, et elektrivarustus oleks kättesaadav ja veekraan lahti.
 2. Kallake 2 liitrit vett pesuainesahtli põhipesu lahtrisse tähisega .
- See toiming lülitab sisse tühjendussüsteemi.
3. Kallake väike kogus pesuainet lahtrisse tähisega .

4. Valige ja käivitage kõrgeima temperatuuriga programm puuvillasele ilma trumliks oleva pesuta.

See eemaldab kõikvõimaliku mustuse trumlist ja paagist.

11. IGAPÄEVANE KASUTAMINE



HOIATUS!

Vt ohutust käsitlevaid peatükke.

11.1 Seadme sisselülitamine

1. Ühendage toitepistik pistikupesassa.
2. Keerake veekraan lahti.

3. Seadme sisselülitamiseks vajutage paar sekundit nuppu On/Off. Kõlab lühike meloodia.

11.2 Pesu panemine masinasse

1. Avage seadme uks.
2. Enne esemete seadmesse panekut tühjendage taskud ja voltige riided lahti.
3. Asetage pesuesemed ükshaaval trumlisse.

Ärge pange trumlisse liiga palju pesu.

4. Sulgege uks korralikult.

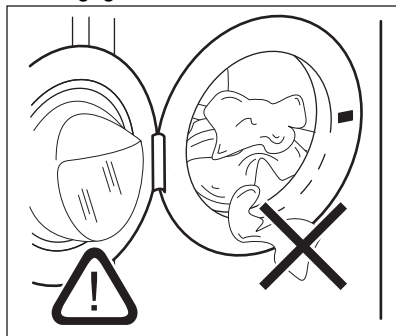

ETTEVAATUST!

Et hoida ära võimalikku leket ja vältida riiete kahjustamist, tuleb jälgida, et ükski ese ei jääks ukse ja tihendi vahele kinni.



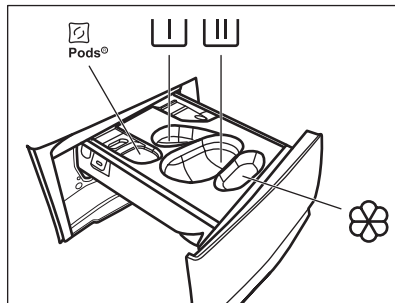

Väga õliste või rasvaste riiete pesemine pesumasinas võib kahjustada seadme kummist osi.

11.3 Pesuaine ja lisandite lisamine



 - Pesuainekapslite sahtel (Maksimaalselt 2 kapslit). Pesuainetablettide kasutamisel veenduge, et valik Pods oleks aktiveeritud.

 - Eelpesu ja leotusprogrammi lahtri (ainult pulberpesuained).

 - Pesutsükli lahtri (ainult pulberpesuained).



Selle lahtri kasutamisel veenduge, et valik Pods oleks blokeeritud.



Vedela pesuaine kasutamisel pidage meeles, et sisetage vedelate pesuainete mahuti .



- Pesupehmedaja ja muude vedelate töötlusvahendite lahtri (loputusvahend, tärgeldusvahend).

MAX - Järgige alati pesuaine pakendil toodud juhiseid, kuid soovitatav on pesuaine maksimumtaseme tähist mitte ületada (**MAX**). See kogus tagab siiski kõige paremad pesutulemused.



Vajadusel eemaldage pesutsükli lõppemisel pesuainelahtrist sinna kogunenud pesuainejäägid.

Toimige järgmiselt

1. Avage pesuainejaotur.

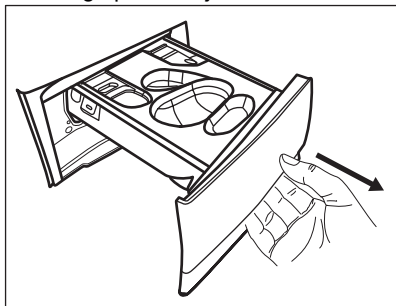

2. Kui on määratud eelpesu faas, pange pulberpesuaine lahtrisse .

3. Valige põhipesuks pesuaine tüübist sõltuv õige pesuaine lahter:

a) Pange **pulbriline pesuaine** lahtrisse .

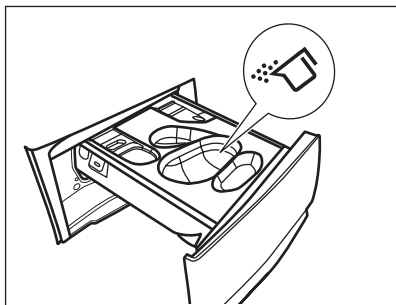

b) Kallake **vedel pesuaine** samasse sahtlisse pärast sobiva mahuti sisestamist .

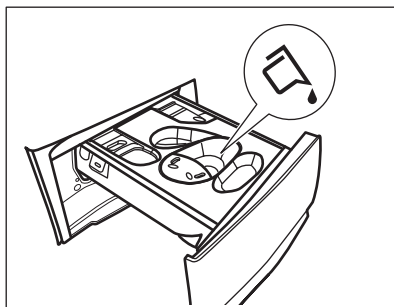
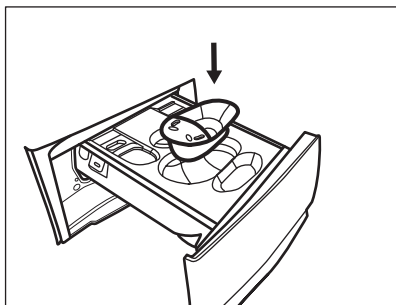

c) Pange **pesuainetabletid** lahtrisse . Veenduge, et valik Pods on aktiveeritud.

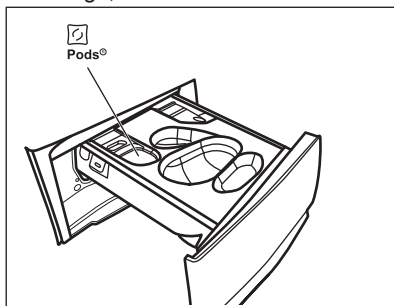

4. Kallake pesupehmeni lahtrisse .

5. Sulgege pesuainejaotur.

11.4 Programmi valimine

1. Keerake programminupp soovitud pesuprogrammi kohale. Esimene programm programmiketta paremas ülanurgas on Eco 40-60, millega on seotud energiamärgise teave.

Nupu Start/paus  indikaator vilgub. Ekraanil kuvatakse hinnanguline programmi kestus.

2. Temperatuuri ja/või pöörlemiskiiruse muutmiseks puudutage vastavaid nuppe.
3. Soovi korral valige üks või mitu valikut, puudutades vastavaid nuppe. Ekraanil põlevad vastavad indikaatorid ja esitatud info muutub tsüklite edenedes.



Kui tehtud valik **ei ole võimalik**, kõlab helisignaal ja ekraanile kuvatakse

---.

11.5 Programmi käivitamine

Programmi käivitamiseks puudutage nuppu Start/paus . Programmi ei saa käivitada, kui programmi indikaator on kustunud ega vilgu (nt kui programmiketas on vales asendis). Indikaator lõpetab vilkumise ja jääb põlema.



Programm käivitub, uks on lukustatud.

Ekraanil kuvatakse indikaator .



Enne vee sissevõtmist võib lühiajaliselt töötada tühjendusump.





11.6 Programmi käivitamine viitkäivitusega

1. Puudutage järjest nuppu Delay Start, kuni ekraanile ilmub soovitud viivitusae. Ekraanil olev indikaator kuvab .
2. Puudutage nuppu Start/paus . Uks lukustub ja seade alustab viitkäivituse pöördloendust. Ekraanil kuvatakse indikaator .

Kui pöördloendus on lõppenud, käivitub programm automaatselt.

Viitkäivituse tühistamine pärast pöördloenduse algust

Viitkäivituse tühistamine:

1. Seadme töö peatamiseks puudutage nuppu Start/paus . Vastav indikaator vilgub.
2. Puudutage järjest nuppu Delay Start, kuni ekraanile ilmub  ja indikaator  kustub.
3. Programmi koheseks käivitamiseks puudutage uuesti nuppu Start/paus .

Viitkäivituse muutmise pärast pöördloenduse algust

Viitkäivituse muutmise:

1. Seadme töö peatamiseks puudutage nuppu Start/paus . Vastav indikaator vilgub.

2. Puudutage järjest nuppu Delay Start, kuni ekraanile ilmub soovitud viivitusae.
3. Uue pöördloenduse käivitamiseks puudutage uuesti nuppu Start/paus .

11.7 SensiCare System pesukoguse tuvastamine



Ekraanil olev programmi kestus väljendab **keskmist/suurt kogust**.

Pärast nupu Start/paus  puudutamist maksimumkoguse indikaator kustub ja SensiCare System alustab pesukoguse tuvastamist:

1. Seade tuvastab pesukoguse esimese 30 sekundiga. Kui programmil on Time Manager saadaval, esitavad ajanäidu all asuvad Time Manager ribad  liitsa animatsiooni. Trummel pöörleb lühidalt.
2. Programmi kestust saab vastavalt reguleerida ja aeg võib pikeneda või lüheneda. Seade alustab vee sissevõttu 30 sekundi pärast.

Kui pesukoguse tuvastamise lõppemisel selgub, et **trummis on liiga palju pesu**, vilgub ekraanil indikaator **MAX**:

Sel juhul saab seadme 30 sekundi jooksul peatada ja liigsed esemed välja võtta.

Pärast liigse pesu eemaldamist puudutage nuppu Start/paus , et programm uuesti käivitada. SensiCare faasi saab korrata kuni kolm korda (vt 1. punkt).

Oluline teave! Kui pesu kogust ei vähendata, käivitub pesuprogramm vaatamata liigsele kogusele ikkagi. Sel juhul ei ole parimad pesutulemused garanteeritud.





Umbes 20 minutit pärast programmi käivitumist võidakse programmi kestust uuesti reguleerida vastavalt pestavate riiete imamisvõimele.

i SensiCare tuvastust teostatakse ainult täielike pesuprogrammidega ja juhul, kui programmi kestus ei ole nupu Time Manager abil lühendatud.

i SensiCare System ei ole saadaval kõigi programmidega nagu Villane/siid, Loputus, ja lühikeste tsüklitega programmid.

11.8 Programmi katkestamine ja seadete muutmine

Programmi töö ajal saate muuta **vaid mõnda** funktsiooni:

1. Puudutage nuppu Start/paus . Vastav indikaator vilgub.
2. Muutke valikuid. Ekraanil olev info muutub vastavalt.
3. Puudutage uuesti nuppu Start/paus .

Pesuprogramm jätkab tööd.

11.9 Töötava programmi tühistamine

1. Vajutage nuppu On/Off, et tühistada programm ning seade välja lülitada.
2. Seadme uuesti sisselülitamiseks vajutage nuppu On/Off.

i Kui SensiCare System on läbi viidud ja seade on alustanud vee sissevõtmist, käivitub uus programm **ilma SensiCare System** kordamata. Raiskamise ärahoidmiseks jääb vesi koos pesuainega masinasse. Ekraanil kuvatakse programmi maksimumkestus, mida uuendatakse 20 minutit pärast uue programmi käivitumist.

Tühistamiseks on ka teine võimalus:

1. Keerake valikunupp asendisse



"Lähtesta" .

2. Oodake 1 sekund. Ekraanile kuvatakse . Nüüd võite valida uue pesuprogrammi.

11.10 Ukse avamine – esemete lisamine

i Kui trumlis oleva vee temperatuur ja tase on liiga kõrged ja/või trummel veel pöörleb, ei tohiks te ust avada.

Programmi või viitkäivituse tööoleku ajal on seadme uks lukustatud. Ekraanil kuvatakse indikaator .

1. Puudutage nuppu Start/paus . Oodake, kuni lukustatud ukse indikaator kustub.
2. Avage seadme uks. Vajadusel lisage või eemaldage esemeid. Sulgege uks ja puudutage nuppu Start/paus . Programmi või viitkäivituse tegevus jätkub.

11.11 Programmi lõpp

Kui programm on lõppenud, peatub seade automaatselt. Kõlavad helisignaalid (kui need on aktiveeritud). Ekraanil kuvatakse .

Nupu Start/paus  indikaator kustub.

Uks avaneb ja indikaator  kustub.

1. Vajutage nuppu On/Off, et seade välja lülitada.

Viis minutit pärast programmi lõppu lülitab energiasäästu funktsioon seadme automaatselt välja.



i Seadet uuesti käivitades näete ekraanil eelmise valitud programmi lõppu. Keerake programminuppu uue tsükli valimiseks.

2. Eemaldage seadme pesu.
3. Veenduge, et trummel on tühi.
4. Hallituse ja ebameeldiva lõhna vältimiseks hoidke seadme uks ja pesuainesahtel kergelt paakil.



11.12 Vee väljalaskmine pärast tsükli lõppu

Kui olete valinud programmi või valiku, mille lõpus jääb viimane loputusvesi paaki, programm on lõppenud, kuid:

- Ajaalal kuvatakse  ja ekraanile ilmub lukustatud ukse tähis .
 - Nupu Start/paus  indikaator hakkab vilkuma.
 - Trummel pöörleb regulaarsete vahedega, et takistada pesu kortsustumist.
 - Uks jääb lukustatuks.
 - Ukse avamiseks tuleb vesi seadmest välja lasta:
1. Vajadusel puudutage nuppu Spin, et vähendada seadme poolt soovitatud pöörlemiskiirust.
 2. Vajutage nuppu Start/paus : seade tühjeneb veest ja tsentrifugib.

Loputusvee hoidmise  või  indikaator kustub.



Kui olete valinud Hääletu  ja pöörlemiskiirust ei muuda, siis nupu Start/paus  vajutamisel teostab seade ainult veest tühendamise.

3. Kui programm on lõppenud ja ukse avamiseks indikaator  kustub, saate ukse avada.

4. Seadme väljalülitamiseks vajutage paar sekundit nuppu On/Off.

11.13 Ooterežiimi funktsioon

Ooterežiimi funktsioon lülitab seadme automaatselt välja, et vähendada energiatarbimist, kui:

- Te pole seadet 5 minutit kasutanud, kui ükski programm ei tööta. Seadme uuesti sisselülitamiseks vajutage nuppu On/Off.
- Pärast 5 minuti möödumist pesuprogrammi lõpust. Seadme uuesti sisselülitamiseks vajutage nuppu On/Off. Ekraanil kuvatakse viimast pesuprogrammi lõppu. Keerake programminuppu uue tsükli valimiseks.

Kui valikunupp on asendis "Lähtesta" , lülitub seade automaatselt 30 sekundi pärast välja.



Kui olete valinud programmi või valiku, mille lõppedes jääb vesi trumliisse, siis ooterežiimi funktsioon seadet **välja ei lülita**, et teil oleks meeles vesi seadmest välja lasta.

12. VIHJEID JA NÄPUNÄITEID



HOIATUS!

Vt ohutust käsitlevaid peatükke.

12.1 Pesu kogus

- Jaotage pesu järgmiselt: valge, värviline, sünteetiline, õrn pesu ja villane pesu.
 - Järgige pesemisjuhiseid, mis on riiete hooldussiltidel.
 - Ärge peske korraga valgeid ja värvilisi esemeid.
 - Mõned värvilised esemed võivad esmasel pesul oma värvi kaotada. Soovitame esimestel kordadel neid esemeid pesta eraldi.
- Keerake pahupidi mitmekihilised riided, villased ja trükimustrilised riided.
 - Töödelge tugevamaid plekke.
 - Peske tugevaid plekke spetsiaalse pesuainega.
 - Olge kardinatega ettevaatlik. Eemaldage kardinatelt klambrid või asetage need pesukotti või padjapüüri.
 - Väike pesukogus võib tekitada probleeme masina tasakaaluga väänamisfaasis ja põhjustada vibreerimist. Sellisel juhul:
 - a. peatage programm ja avage seadme uks (vt "Ilgapäevane kasutamine");

- b. jaotage pesu trumlis ümber nii, et esemed paigutuksid ühtlasemalt;
- c. vajutage nuppu Start/paus. Tsentrifugimine jätkub.
- Nöõpige kinni padjapüürid, sulgege lukud, haagid ja trukid. Siduge kinni vööd, rihmad, kingapaelad, nõõrid ja muud lahtised detailid.
- Ärge peske masinas palistusteta või õmblemata servadega rõivaid. Peske väikesi esemeid (tugikaartega rinnahoidjaid, vöösid, sukkepükse, kingapaelu, linte jne) pesukotis.

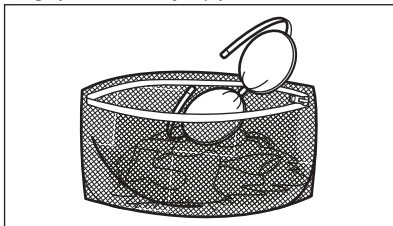

- Tühjendage taskud ja voltige riided lahti.

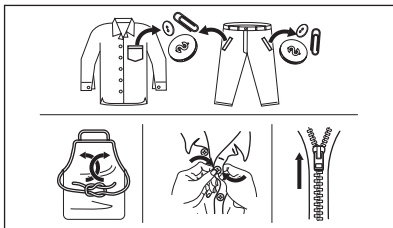

12.2 Raskestieemaldatavad plekid

Mõnele plekile ei piisa ainult veest ja pesuainest.

Soovitame neid plekke töödelda enne esemete masinasse panemist.

Saadaval on spetsiaalsed plekieemaldajad. Kasutage plekieemaldajat, mis vastab pleki tüübile ja kangale.

Ärge pihustage plekieemaldit riietele seadme läheduses, sest see võib masina plastist osi kahjustada.



12.3 Pesuaine tüüp ja kogus

Lisaks headele pesutulemustele aitab õigesti valitud pesuaine ja õige kogus vältida ka keskkonna saastamist:

- Kasutage ainult pesumasinate jaoks valmistatud pesuaineid ja muid lisandeid. Kõigepealt järgige neid üldisi reegleid:
 - pulberpesuained (ka tabletid ja pesuaine üksikannused) igat tüüpi kangale, välja arvatud õrnad kangad. Valge pesu puhul tuleks eelistada pleegitusainet sisaldavat pulbrit ja desinfitseerivaid,
 - vedelad pesuained (ka pesuaine üksikannused), soovitavalt madalal temperatuuril pestavate (max 60 °C) kõigi kangatüüpide või spetsiaalselt villaste esemete jaoks.
- Pesuaine valik ja kogus sõltub: kanga tüübist (õrn pesu, villased, puuvillased vm), värvist, pesu kogusest, määrumisastmest, vee temperatuurist ja kareduse astmest.
- Järgige alati pesuaine või lisaainete valmistajate pakenditel olevaid juhiseid, ärge suurendage maksimaalset soovitatud pesuainekogust (**MAX**).
- Ärge segage erinevat tüüpi pesuaineid.
- Kasutage vähem pesuainet, kui:
 - pesete väiksemaid pesukoguseid,
 - pesu on vähesel määral määratud,
 - pesemise käigus tekib liiga palju vahtu.

Liiga väike kogus pesuainet võib põhjustada:

- ebarahuldavaid pesutulemusi,
- pesu võib muutuda hallikaks,
- pesu jääb rasvaseks,
- seadmes tekib hallitus.

Liiga suur kogus pesuainet võib põhjustada:

- liigset vahtu,
- halvemaid pesutulemusi,
- ebapiisavat loputamist,
- suuremat koormust keskkonnale.

12.4 Ökoloogilised näpunäited

Vee ja energia säästmiseks ning keskkonna kaitsmiseks on soovitatav järgida alltoodud soovitusi:

- **Tavaliselt määratud pesu** võib pesta **ilma eelpesuta**, et kokku hoida pesuainet, vett ja aega (samuti säästab see loodust!).
- Kui täidate pesumasina **iga programmi jaoks ette nähtud maksimaalse pesukogusega, aitab see vähendada vee- ja energiakulu.**
- Asjakohase eeltötlusega saab eemaldada plekid ja mööduka

mustuse; seejärel saab pesu pesta madalamal temperatuuril.

- Seadke **maksimaalne võimalik pöörlemiskiirus** valitud pesuprogrammi puhul **enne pesu kuivatamist trummelkuivatis**. Nii säästate kuivatamisel energiat!

12.5 Vee karedus

Kui vee karedus teie piirkonnas on kõrge või keskmine, soovitame kasutada pesumasinate veepehmedajad.

Madala veekaredusega piirkondades ei ole tarvis veepehmedajad kasutada.

Veekareduse teadasaamiseks võtke ühendust kohaliku vee-ettevõttega.

Kasutage õiges koguses veepehmedajad. Järgige toodete pakenditel olevaid juhiseid.

13. PUHASTUS JA HOOLDUS



HOIATUS!

Vt ohutust käsitlevaid peatükke.

13.1 Regulaarne puhastamine

Regulaarne puhastamine aitab teie seadme eluiga pikendada.

Pärast tsükli hoidke ust ja pesuainejaoturit kergelt avatuna, et tekitada õhuringlus ja eemaldada seadmes olev niiskus: nii väldite hallituse ja halva lõhna tekkimist.

Kui seadet ei kasutata pikka aega: sulgege veekraan ja lahutage seade vooluvõrgust.

Regulaarse puhastamise näitlik kava:

Katlakivi eemaldamine	Kaks korda aastas
Hoolduspesu	Üks kord kuus
Uksetihendi puhastamine	Iga kahe kuu tagant
Trumli puhastamine	Iga kahe kuu tagant

Pesuainejaoturi puhastamine	Iga kahe kuu tagant
Tühjenduspumba filtri puhastamine	Kaks korda aastas
Sissevõtuvooliku ja klapi filtri puhastamine	Kaks korda aastas

Järgnevalt kirjeldatakse kõigi osade puhastamist.

13.2 Lahtiste objektide eemaldamine



Vaadake, et taskud oleksid tühjad ja kõik lahtised detailid oleks enne tsükli käivitamist kinnitatud. Vt jaotist "Pesukogus" peatükis "Nõuandeid ja näpunäiteid".

Eemaldage kõik lahtised detailid (pandlad, nõöbid, mündid), mis võivad sattuda uksetihendi vahele, filtrisse ja trumli. Vt jaotist "Kahesooneline uksetihend", "Trumli puhastamine", "Tühjenduspumba puhastamine" ja "Sissevõtuvooliku ja klapi filtri

puhastamine". Vajadusel pöörduge volitatud hoolduskeskusse.

13.3 Välispinna puhastamine

Puhastage seadet ainult neutraalse pesuaine ja sooja veega. Kuivatage täielikult kõik pinnad. Ärge kasutage küürimisšvamme ega kraapivat materjali.



ETTEVAATUST!

Ärge kasutage alkoholi, lahusteid ega keemilisi aineid.



ETTEVAATUST!

Ärge puhastage metallpindu kloori sisaldavate ainetega.

13.4 Katlakivi eemaldamine



Kui vee karedus teie piirkonnas on kõrge või keskmine, soovitame kasutada pesumasinate veepehmendajat.

Kontrollige trumlit regulaarselt, et avastada katlakivi olemasolu.

Tavalised pesuvahendid sisaldavad küll pehmendavaid aineid, kuid aeg-ajalt on siiski soovitatav läbi viia ilma pesuta pesutsükkel koos katlakivieemaldiga.



Järgige alati toodete valmistajate pakenditel olevaid juhiseid.

13.5 Hoolduspesu

Pidev madala temperatuuriga programmide kasutamine võib põhjustada pesupulbri jääkide ja ebemete kogunemist ning bakterite tekkimist trumlis või paagis. Tagajärjeks võib olla ebameeldiv lõhn ja hallitus. Jääkide kõrvaldamiseks ja seadme sisemuse puhastamiseks teostage regulaarselt hoolduspesu (vähemalt kord kuus):



Vt jaotist Trumli puhastamine.

13.6 Kahesooneiline uksetihend

Seadmel on olemas **isepuhastuv tühjendussüsteem**, mille abil uhutakse

riiete küljest tulnud ebemed seadme veega välja. Kontrollige tihendit regulaarselt. Tsükli lõpus võite seadme kätte saada mündid, nupud või muud väikesed esemed.

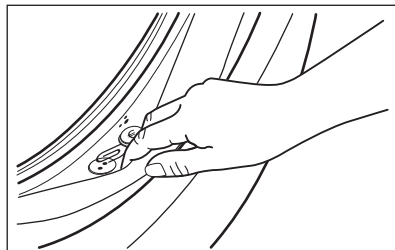

Puhastage seda vajadusel, kasutades ammoniaaki sisaldavat puhastuskreemi ja vältides pinna kriimustamist.



Järgige alati toodete valmistajate pakenditel olevaid juhiseid.

13.7 Trumli puhastamine

Kontrollige regulaarselt trumlit, et vältida jääkide kogunemist.

Trumlisse kogunev rooste võib tekkida riidel olevatel metalldetailidel või ka kraanivees sisalduvast rauast.

Puhastage trumlit spetsiaalselt roosteavale terasele mõeldud tootega.



Järgige alati toodete valmistajate pakenditel olevaid juhiseid. Ärge puhastage trumlist happeliste katlakivieemaldus- või rauda või kloori sisaldavate vahenditega või traatšvammiga.

Põhjalikuks puhastamiseks:

1. Eemaldage trumlist kõik esemed.
2. Valige programm Puuvillane koos kõrgeima temperatuuriga
3. Võimalike jääkide väljaloputamiseks lisage trumlisse väike kogus pesupulbrit.



Mõnikord võidakse tsükli lõppedes kuvada ekraanil ikoon : see on soovitus läbi viia trumli puhastamine. Kui trumli puhastamine on läbi viidud, kaob ka ikoon.

13.8 Pesuainejaoturi puhastamine

Vältimaks kuivanud pesupulbri või tahkunud pesupehmeni setete moodustumist ja hallituse tekkimist pesuainelahtris, viige aeg-ajalt läbi järgmine puhastustoiming:

1. Avage pesuainejaotur. Vajutage riivi allapoole, nagu joonisel näidatud, ja tõmmake see välja.

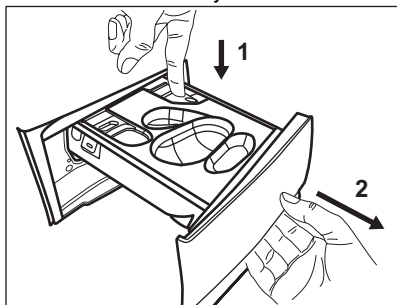

2. Eemaldage vedela pesuaine mahuti, kui see on sisestatud.

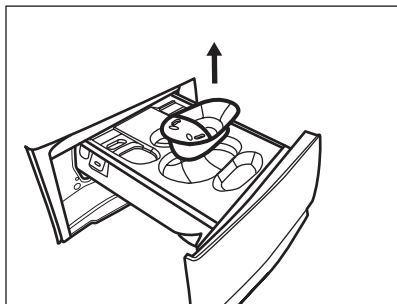

3. Kambrite ülemise kate eemaldamiseks tõstke see üles.

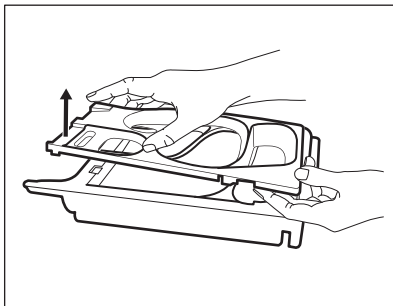

4. Peske pesuainemahuti voolava vee all puhtaks.

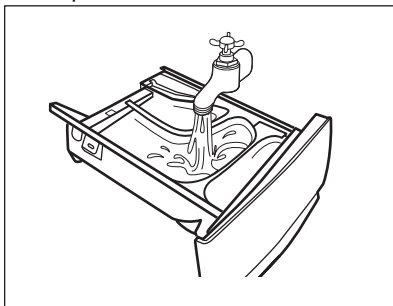

5.  **ETTEVAATUST!**
Ärge kasutage teravaid või metallharju ega švamme.

Eemaldage nii süvendi ülemisest kui ka alumisest osast kindlasti kõik pesuainejäägid. Süvendi puhastamiseks kasutage väikest harja.

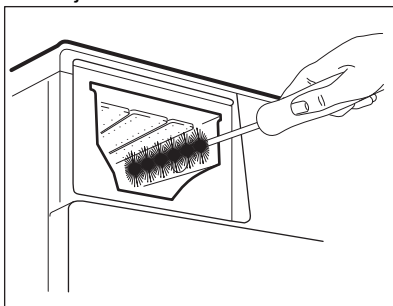

6. Keerake pesuainejaotur tagurpidi ja avage selle alumine kate, nagu pildil näidatud.

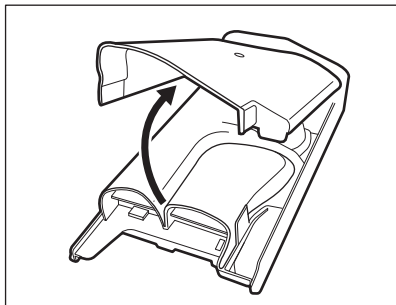

7. Veenduge, et konveierilt oleksid kõik pesuainejäägid eemaldatud. Kasutage ainult pehmet, niisket lappi.
8. Pange alumine kate tagasi oma kohale, seades selle avad kohakuti sahtli klambritega, nagu näidatud pildil. Sulgege, kuni kostab klõps.

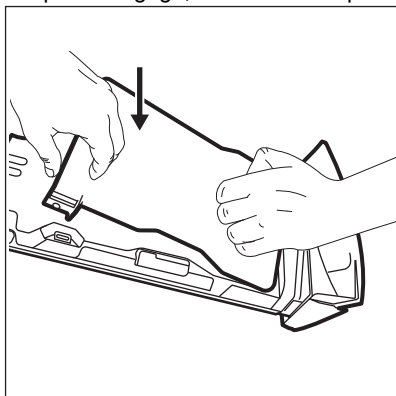

ETTEVAATUST!
Vajutage alumist katet, nagu pildil näidatud. Veenduge, et see on õigesti suletud.

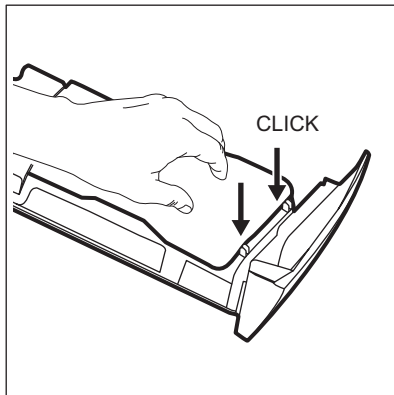

9. Pange sahtel uuesti kokku järgmiselt:
 - a. Pange kohale alumine kate ja vajutage, kuni kostab klõps.
 - b. Pange kohale ülemine kate ja vajutage, kuni kostab klõps.
 - c. Pange vajaduse korral sisse vedela pesuaine mahuti.
10. Lükake pesuainajaotur juhikutesse ja seejärel sulgege see. Käivitage loputusprogramm tühja trumliga.

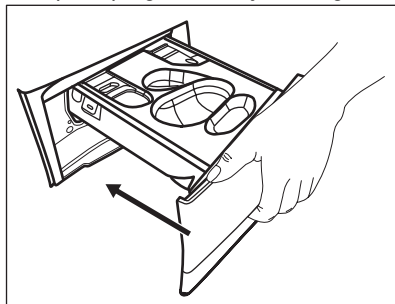

13.9 Tühjenduspumba puhastamine



HOIATUS!
Ühendage toitepistik pistikupesast lahti;



Kontrollige regulaarselt tühjenduspumba filtrit ning veenduge selle puhtuses.

Puhastage tühjenduspumpa, kui:

- Seade ei tühjene veest.
- Trummel ei pöörle.
- Seade teeb imelikku müra tühjenduspumba töökestase tõttu.

- Ekraanil kuvatakse veakood **E20**.



HOIATUS!

- Ärge eemaldage filtrit, kui seade töötab.
- Ärge puhastage tühjenduspumpa, kui vesi seadmes on kuum. Oodake, kuni vesi jahtub.

Pumba puhastamiseks:

1. Avage pumba kate.

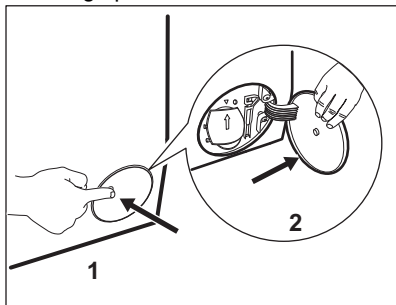

2. Asetage tühjenduspumba ava ette sobiv anum, kuhu saaks valguda väljavoolav vesi.
3. Tehke avaus lahti. Filtri eemaldamisel hoidke vee ärakuivatamiseks alati käepärast mõni lapp.

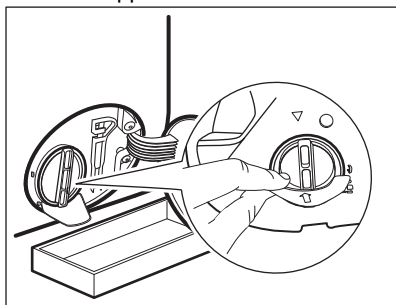

4. Avamiseks keerake filtrit 180 kraadi vastupäeva, kuid ärge välja võtke. Laske veel välja valguda.

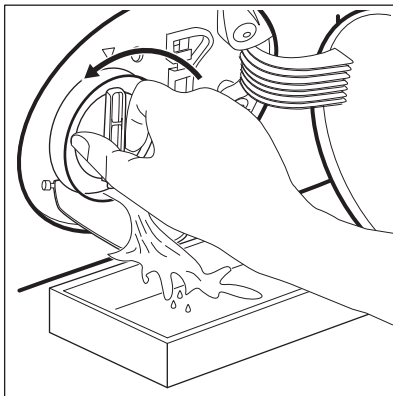

5. Kui anum saab täis, keerake filter tagasi ja kallake anum tühjaks.
6. Korrake samme 4 ja 5, kuni vett enam välja ei valguta.
7. Keerake filtrit vastupäeva, et see eemaldada.

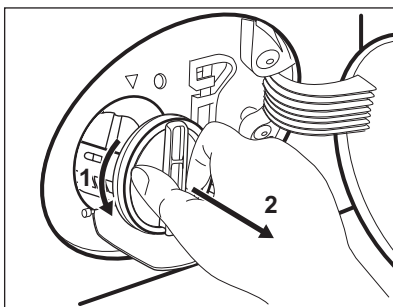

8. Vajadusel eemaldage filtri õnarusest sinna kogunenud ebemed ja muu praht.
9. Veenduge, et pumba tiivik pöörleb. Kui see ei pöörle, pöörduge teeninduskeskusse.

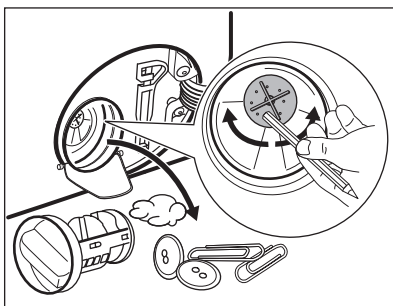

10. Peske filtrit voolava vee all.

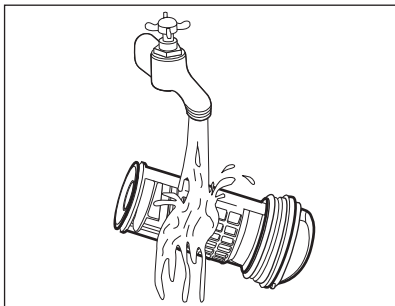

- 11.** Asetage filter tagasi oma kohale seda päripäeva keerates. Lekete vältimiseks keerake filter korralikult kinni.

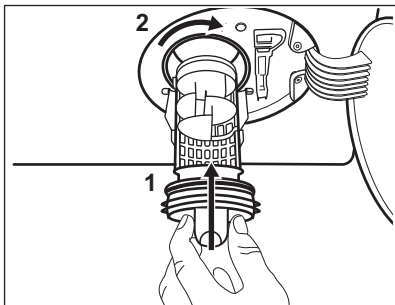

- 12.** Sulgege pumba kate.

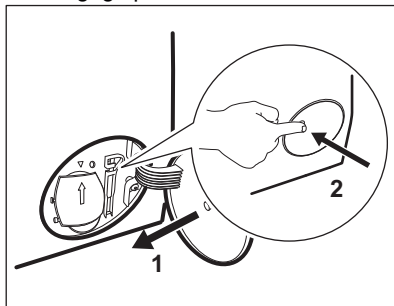

Kui te sooritate avariitühenduse, peate tühendussüsteemi uuesti aktiveerima:

- a. Pange 2 liitrit vett pesuaine jaoturi põhipesu lahtrisse.
- b. Käivitage programm vee tühendamiseks.

13.10 Sissevõtuvooliku ja klapi filtri puhastamine

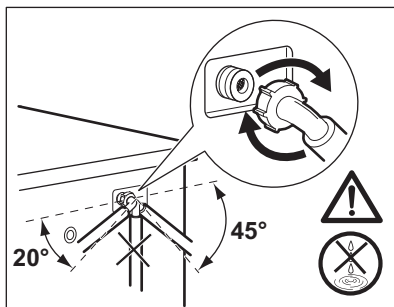
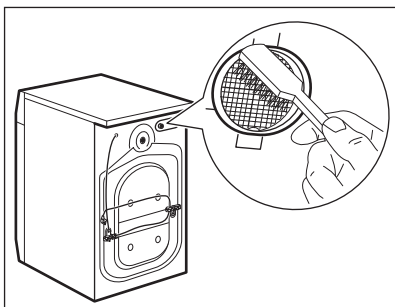
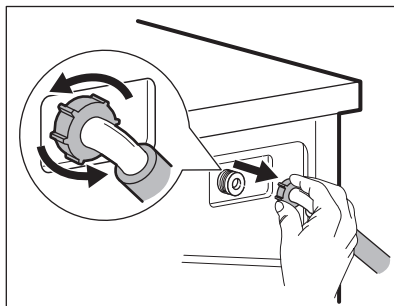
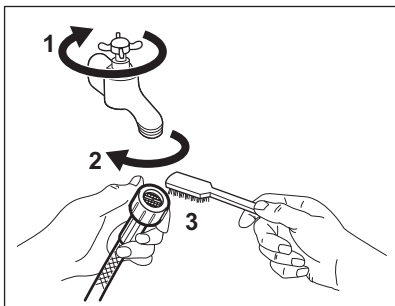

13.11 Avariitühjendus

Kui seade ei suuda vett välja lasta, teostage sama toiming, mida on kirjeldatud jaotises "Tühjenduspumba puhastamine". Vajadusel puhastage pumpa.

Kui te sooritate avariitühjenduse, peate tühjendussüsteemi uuesti aktiveerima:

1. Pange 2 liitrit vett pesuaine jaoturi põhipesu lahtrisse.
2. Käivitage programm vee tühjendamiseks.

13.12 Abinõud külmumise vastu

Kui seade on paigaldatud kohta, kus temperatuur võib langeda 0° C või alla selle, eemaldage allesjäänud vesi sisselaskevoolikust ja tühjenduspumbast.

1. Ühendage toitepistik pistikupesast lahti.
2. Sulgege veekraan.
3. Asetage sissevõtuvooliku otsad anumasse ja laske veel voolikust välja voolata.
4. Tühjendage tühjenduspump. Vt hädaolukorras vee tühjendamise toimingut.
5. Kui tühjenduspump on tühi, paigaldage sissevõtuvoolik uuesti.



HOIATUS!

Enne seadme uuesti kasutamist veenduge, et temperatuur oleks üle 0 °C. Tootja ei vastuta madalatest temperatuuridest tingitud kahjude eest.

14. VEAOTSING



HOIATUS!

Vt ohutust käsitlevaid peatükke.

14.1 Häirekoodid ja võimalikud tõrked

Seade ei käivitu või peatub töötamise käigus. Püüdke esmalt leida probleemile lahendus (vt tabeleid).



HOIATUS!

Eemaldage seade vooluvõrgust enne mistahes kontrollimise läbiviimist.

Mõne probleemi puhul kuvatakse ekraanil veakood ja nupp

Start/paus  võib pidevalt vilkuda:



Kui seade on liiga täis, võtke trumlist mõned asjad vähemaks ja/või suruge ust ja puudutage samaaegselt nuppu Start/paus, kuni indikaator  lõpetab vilkumise (vt allpool olevat pilti).

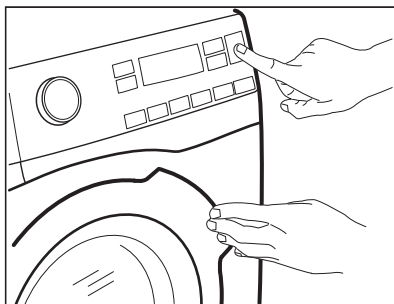

Probleem	Võimalik lahendus
E10 Seade ei täitu korralikult veega.	<ul style="list-style-type: none"> • Veenduge, et veekraan on avatud. • Veenduge, et veesurve ei ole liiga madal. Lisateabe saamiseks võtke ühendust kohaliku vee-ettevõttega. • Veenduge, et veekraan ei ole ummistunud. • Veenduge, et sisselaskevoolikul pole väändeid, kahjustusi ega kõverusi. • Veenduge, et vee sisselaskevooliku ühendus on nõuetekohane. • Veenduge, et sisselaskevooliku filter ja ventiili filter ei ole ummistunud. Vt jaotist "Hooldus ja puhastamine".
E20 Seade ei tühjene veest.	<ul style="list-style-type: none"> • Veenduge, et valamü äravoolutoru ei ole ummistunud. • Veenduge, et tühjendusvoolikul pole väändeid ega kõverusi. • Veenduge ega tühjendusfilter pole ummistunud. Vajadusel puhastage filter. Vt jaotist "Hooldus ja puhastamine". • Veenduge, et tühjendusvooliku ühendus on nõuetekohane. • Kui valite programmi ilma tühjendusfaasita, siis valige tühjendusprogramm. • Kui valite valiku, mille lõpus jääb vesi paaki, siis valige tühjendusprogramm.
E40 Seadme uks on lahti või ei ole korralikult suletud.	<ul style="list-style-type: none"> • Veenduge, et uks on korralikult suletud.



Sisemine tõrge. Elektrooniliste osade ja seadme vahel puudub ühendus.

- Programm ei lõppenud õigesti või peatati seadme töö liiga vara. Lülitage seade uuesti välja ja sisse.
- Kui veakood kuvatakse uuesti, pöörduge volitatud hoolduskeskusse.

Kui ekraanil on teised veakoodid, lülitage seade välja ja seejärel uuesti sisse. Kui probleem ei kao, pöörduge volitatud hoolduskeskusse.

Kui tegemist on mõne muu pesumasina probleemiga, otsige võimalikke lahendusi alltoodud tabelist.

Probleem	Võimalik lahendus
Programm ei käivitu.	<ul style="list-style-type: none"> • Veenduge, et toitepistik on seinakontakti ühendatud. • Veenduge, et uks on korralikult suletud. • Veenduge, et kaitsmekarbis olevad sulavkaitsmed on terved. • Veenduge, et üksust Start/paus  on puudutatud. • Kui olete valinud viitkäivituse, siis tühistage see või oodake pöördloenduse lõppemiseni. • Lülitage lapseluku funktsioon välja, kui see on sees. • Kontrollige valitud programmi nupu asendit.
Seade täitub veega ja tühjeneb kohe.	<ul style="list-style-type: none"> • Veenduge, et väljalaskevoolik on õiges asendis. On võimalik, et voolik on paigutatud liiga madalale. Vt jaotist "Paigaldusjuhised".
Tsentrifugimisfaas ei käivitu või pesutsükel kestab tavalisest kauem.	<ul style="list-style-type: none"> • Valige tsentrifuugimisprogramm. • Veenduge ega tühjendusfilter pole ummistunud. Vajadusel puhastage filter. Vt jaotist "Hooldus ja puhastamine". • Kohandage trumlis olevad esemeid ja käivitage tsentrifuugimine uuesti. Selle probleemi põhjus võib olla tasakaalustamatus.
Vesi on voolanud põrandale.	<ul style="list-style-type: none"> • Veenduge, et veevoolikute liitmikud on tihedalt kinni ja puuduvad veelekked. • Veenduge, et vee sisselasketorud ja vee väljalasketorud on kahjustamata. • Veenduge, et kasutate õiges koguses õiget pesuvahendit.
Seadme ust ei saa avada.	<ul style="list-style-type: none"> • Veenduge, et te pole valinud pesuprogrammi, mille lõpus jääb vesi paaki. • Veenduge, et pesuprogramm on lõppenud. • Kui paagis on vett, valige tühjendus- või tsentrifuugimisprogramm. • Veenduge, et seade saab elektritoidet. • Selle probleemi põhjuseks võib olla seadme rike. Pöörduge volitatud hoolduskeskusse. Kui peate avama ukse, lugege hoolikalt jaotist "Ukse avamine avariiolukorras".

Probleem	Võimalik lahendus
Seade teeb ebatavalist häält ja vibreerib.	<ul style="list-style-type: none"> • Veenduge, et seade on tasakaalus. Vt jaotist "Paigaldusjuhised". • Veenduge, et pakend ja/või transpordipoldid on eemaldatud. Vt jaotist "Paigaldusjuhised". • Lisage trumliste rohkem pesu. Pesukogus võib olla liiga väike.
Programmi kestus suureneb või väheneb programmi töötamisel.	<ul style="list-style-type: none"> • SensiCare System suudab programmi kestust vastavalt pestava pesu tüübile ja kogusele muuta. Vt jaotise „Igapäevane kasutamine“ lõiku „SensiCare System pesukoguse tuvastamine“.
Pesemistulemused ei ole rahuldavad.	<ul style="list-style-type: none"> • Suurendage pesuvahendi kogust või kasutage muud pesuvahendit. • Enne pesu pesemist kasutage spetsiaalseid tooteid rasketeemaldatavate plekkide eemaldamiseks. • Veenduge, et olete valinud õige temperatuuri. • Vähendage pesukogust.
Pesutsükli ajal on trumlis liiga palju vahu.	<ul style="list-style-type: none"> • Vähendage pesuaine kogust või pesuainetablettide või pesuaine üksikannuste arvu.
Pärast pesutsükli on pesuainesahtlis pesuaine jääke.	<ul style="list-style-type: none"> • Veenduge, et olete kasutanud pesuaine jaoturit vastavalt kasutusjuhendi instruksioonidele. • Veenduge, et kasutate värsked pesuainetablette või pesuaine üksikannuseid. Hoidke neid nende karpides ja sulgege karbid pärast igakordset kasutamist vastavalt tootja soovitudele. <p>Otsene kokkupuude keskkonnaga võib muuta nende omadusi ja käitumist Pods® sahtlis, eriti kombinatsioon teatud valikutega (nt Delay Start).</p>

Pärast kontrollimist aktiveerige seade. Programm jätkab katkestuspunkti.

Kui probleem ilmneb uuesti, pöörduge volitatud teeninduskeskusse.

Teeninduskeskuse andmed leiate andmesildilt.

14.2 Ukse avamine avariilukorras

Elektrikatkestuse või seadme rikke korral jääb seadme uks lukustatuks.

Pesuprogramm jätkub, kui elektrivarustus taastub. Kui uks jääb lukustatuks seadme rikke korral, saab selle avada avariilukorra avamisfunktsiooni abil.

Enne ukse avamist:



ETTEVAATUST!

Põletusoht! Veenduge, et vesi ja pesu ei oleks liiga kuumad. Vajadusel laske veel veidi jahtuda.



ETTEVAATUST!

Vigastusoht! Veenduge, et trummel ei pöörleks. Vajadusel oodake, kuni trummel lõpetab pöörlemise.



Veenduge, et trumlis oleva vee tase ei oleks liiga kõrge. Vajadusel kasutage avariilukorra tühjendust (vt peatüki "Puhastus ja hooldus" jaotist "Tühjendus avariilukorras").

Ukse avamiseks toimige järgmiselt:

1. Seadme väljalülitamiseks vajutage nuppu On/Off.
2. Ühendage toitepistik pistikupesast lahti;
3. Avage filtriklapp.
4. Tõmmake avariiluku päästikut üks kord allapoole. Tõmmake seda veelkord alla, hoidke kinni selles

asendis ja samal ajal avage seadme uks.

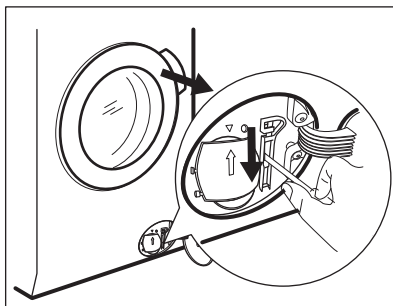

5. Võtke pesu välja ja sulgege siis seadme uks.
6. Sulgege filtriklapp.

15. TARBIMISVÄÄRTUSED

15.1 Sissejuhatus



Vt www.theenergylabel.eu, et näha täpsemat teavet energiamärgistuse kohta.



Seadme energiamärgisel olevalt QR-koodilt leiata veebilingi teabele, mis on seotud selle seadme jõudlusele vastavalt EL EPREL-i andmebaasis kirjeldatule. Hoidke energiamärgis alles koos kasutusjuhendiga ja kõigi muude dokumentidega, mis seadmega kaasnesid.

Sama teavet EPREL-is on võimalik leida ka aadressilt <https://eprel.ec.europa.eu>, kasutades mudeli nime ja tootenumbrit, mis on toodud andmesildil. Andmesildi täpse asukoha kohta leiata teavet jaotisest „Toote kirjeldus“.

15.2 Legend

kg	Pesu kogus.	h:mm	lühendamiseks.
kWh	Energiatarve.	°C	Pesu temperatuur.
Liitrid	Veekulu.	p/min	Tsentrifuugimiskiirus.
%	Jääkniiskus tsentrifuugimisfaasi lõpus. Mida suurem tsentrifuugimiskiirus, seda suurem on müratase ja seda madalam jääkniiskus.		

- i** Väärtused ja programmi kestus võivad erineda olenevalt tingimustest (nt toatemperatuur, veetemperatuur ja -surve, pesu kogus ja tüüp, toitepinge) ja ka sellest, kas olete programmi vaikeseadeid muutnud.

15.3 Vastavalt komisjoni määrusele EL 2019/2023

Eco 40-60 programm	kg	kWh	Liitrid	h:mm	%	°C	p/min ¹⁾
Täiskogus	9	0.820	55	3:40	53	35	1351
Pool kogust	4.5	0.540	45	2:35	53	33	1351
Veerand kogust	2.5	0.185	38	2:30	54	23	1351

1) Maksimaalne tsentrifuugimiskiirus.

Võimsustarve eri režiimides

Väljas (W)	Ooterežiim (W)	Viitkäivitus (W)
0.50	0.50	4.00

Maksimaalne aeg olekuni väljas/ooterežiim on 15 minutit.

15.4 Tavalised programmid

- i** Tegemist on ainult kaudsete väärtustega.

Programm	kg	kWh	Liitrid	h:mm	%	°C	p/min ¹⁾
Puuvillane ²⁾ 90 °C	9	2.70	90	4:05	52	85	1400
Puuvillane 60 °C	9	1.60	85	3:50	52	55	1400
Puuvillane ³⁾ 20 °C	9	0.35	85	3:00	52	20	1400
Sünteeetika 40 °C	4	0.80	55	2:15	35	40	1200
Õrn pesu ⁴⁾ 30 °C	2	0.40	60	1:05	35	30	1200

Programm	kg	kWh	Liitrid	h:mm	%	°C	p/min ¹⁾
Villane 30 °C	1.5	0.30	65	1:05	30	30	1200

- 1) Tsentrifuugimiskiirust tähistav indikaator.
- 2) Sobib tugevasti määratud esemete pesemiseks.
- 3) Sobib kergelt määratud puuvillaste esemete pesemiseks.
- 4) Kasutatav ka kiirpesutsüklina kergelt määratud esemetele.

16. TARVIKUD

16.1 Saadaval www.electrolux.com/shop või volitatud edasimüüjalt



Seadme turvastandardid on tagatud ainult siis, kui kasutatakse õigeid tarvikuid, mille on heaks kiitnud ELECTROLUX. Teistsuguste osade kasutamisel mingeid nõudeid ei rahuldata.

16.2 Kinnitusplaadikomplekt

Kui paigaldate seadme soklile, mis pole ELECTROLUX'i poolt tarnitud, kinnitage see kinnitusplaatide abil.

Lugege tähelepanelikult tarvikuga kaasasolevaid juhiseid.

16.3 Tornpaigalduskomplekt

Trummelkuivati võib paigaldada pesumasina peale **ainult juhul, kui kasutate õiget tornpaigalduskomplekti.**

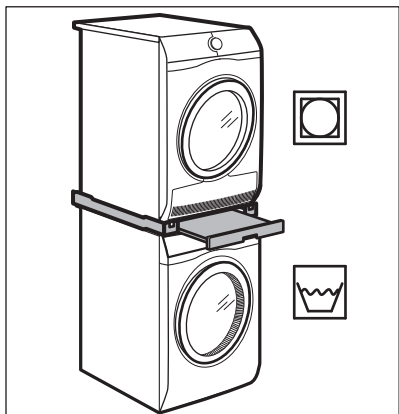

HOIATUS!

Ärge paigaldage trummelkuivatit pesumasina alla. Veenduge tornpaigalduskomplekti sobivuses, kontrollides oma seadmete sügavust.

16.4 Alus koos sahtliga

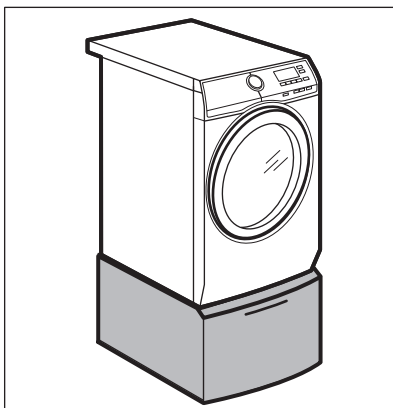

Seadme töstmiseks ja pesu sissepaneku ja väljavõtmise hõlbustamiseks. Sahtel on sobilik koht näiteks käterätikute või puhastusvahendite jmt hoidmiseks.

17. KIIRJUHEND

17.1 Igapäevane kasutus

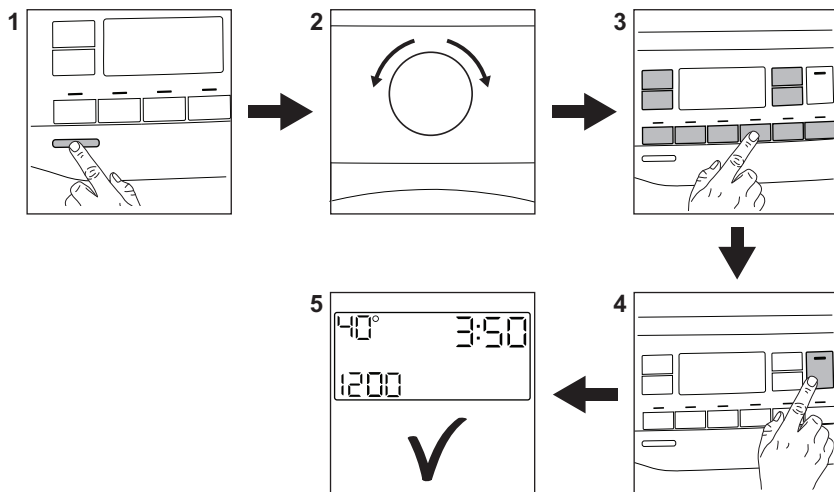

Ühendage toitejuhe pistikupesaga.

Avage veekraan.

Laadige pesu.

Valage pesuaine ja muud vahendid õigesse pesuainesahktisse. Kui kasutate pesuainetablette või pesuaine üksikannuseid, siis aktiveerige Pods® valik.

1. Seadme sisselülitamiseks vajutage nuppu **On/Off**.
2. Keerake programmi valikunuppu soovitud pesuprogrammi seadmiseks.

3. Seadke soovitud funktsioonid, valides vastavad puutenupud.

4. Programmi käivitamiseks vajutage nuppu **Start/paus** .

5. Seade käivitub.

Pesuprogrammi lõpus eemaldage pesu.

Seadme välja lülitamiseks vajutage nuppu **On/Off**.

17.2 Tühjenduspumba filtri puhastamine

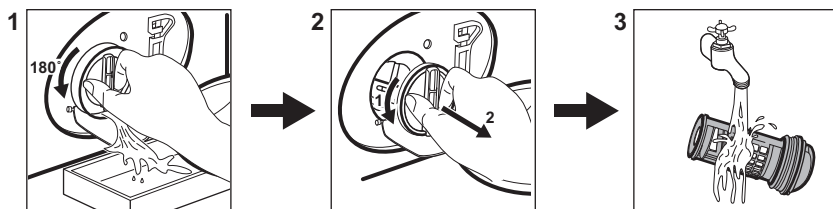

Puhastage filtrit regulaarselt, eriti aga häirekoodi **E20** kuvamisel.

17.3 Programmid

Programmid	Pesu kogus	Tootekirjeldus
Öko 40–60	9 kg	Valge ja värviline puuvillane. Tavaliselt määratud esemed.
Puuvillane	9 kg	Valge puuvillane ja värviline puuvillane.
Süntheetika	4 kg	Süntheetilised või segakangast esemed.
Õrn pesu	2 kg	Õrnad kangad nagu akrüül, viskoos, polüester.
 Villane/siid	1.5 kg	Masinpestav villane, käsitsipestav villane ja õrnad kangad.
 FreshScent	1 kg	Auruprogramm puuvillastele, tehiskiust ja õrnadele esemetele.
Tsentrifuugimine/ tühjendus	9 kg	Kõik materjalid, välja arvatud villased ja väga õrnad kangad. Programm tsentrifuugimiseks ja seadme tühjendamiseks veest.
Loputus	9 kg	Kõik materjalid, välja arvatud villased ja väga õrnad kangad. Programm loputamiseks ja tsentrifuugimiseks.
Kiire 20 min	3 kg	Puuvillased ja tehiskiust esemed, mis on kergelt määratud või kantud vaid üks kord.
 Pealistrõivad	2.5 kg ¹⁾ 1 kg ²⁾	Kaasaegsed välispordiriided.
Spordiriided	4 kg	Spordiriided.
Teksariie	4 kg	Teksariidest esemed.
Suletekk	3 kg	Üks tehiskiust tekk, voodikate vms.

Programmid	Pesu kogus	Tootekirjeldus
 Allergiavastane	9 kg	Valged puuvillased esemed. See programm eemaldab enam kui 99,99 % bakteritest ja viirustest ³⁾ . See tagab ka allergeenide koguse põhjaliku vähenemise.

1) Pesuprogramm.

2) Pesuprogramm ja veekindlust lisav tsükkel.

3) Katsetatud Staphylococcus aureuse, Enterococcus faeciumi, Candida albicansi, Pseudomonas aeruginosa ja MS2 Bacteriophage suhtes väliskatsega, mille viis 2021. aastal läbi Swisstatest Testmaterialien AG (katsearuanne nr 202120117).

18. JÄÄTMEKÄITLUS

Sümboliga  tähistatud materjalid võib ringlusse suunata. Selleks viige pakendid vastavatesse konteineritesse. Aidake hoida keskkonda ja inimeste tervist ja suunake elektri- ja elektroonilised jäätmed ringlusse. Ärge visake

sümboliga  tähistatud seadmeid muude majapidamisjäätmete hulka. Viige seade kohaliku ringluspunkti või pöörduge abi saamiseks kohaliku omavalitsusse.

www.electrolux.com/shop



157038752-A-312023

