

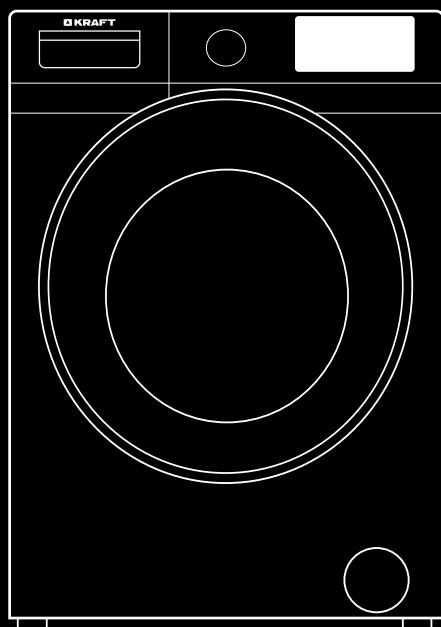

СТИРАЛЬНАЯ МАШИНА
АВТОМАТ

AUTOMATIC WASHING MACHINE

АВТОМАТТЫ КІР ЖУҒЫШ МАШИНА



KF-MDS10146W

KF-MDS10147G

KF-MDS12146W

KF-MDS12147G

ИНСТРУКЦИЯ ПО ЭКСПЛУАТАЦИИ • USER GUIDE • ҚОЛДАНУШЫ НҰҚАУЛЫҒЫ

УВАЖАЕМЫЙ ПОКУПАТЕЛЬ!

Поздравляем Вас с приобретением стиральной машины KRAFT. Уверены, что она обеспечит отличное качество стирки, и станет вашим надежным помощником в домашнем хозяйстве. Перед началом эксплуатации внимательно изучите данную инструкцию. Если Вы столкнетесь с проблемами в процесс использования данной стиральной машины, пожалуйста свяжитесь с нами.

Спасибо за покупку!

Не подвергайте устройство резким перепадам температур. Резкая смена температуры (например, внесение с мороза в теплое помещение) может вызвать конденсацию влаги внутри прибора и нарушить его работоспособность при включении. После хранения стиральной машины при низких температурах или после транспортировки в зимних условиях включать ее можно не раньше, чем через 6 часов пребывания при комнатной температуре в распакованном виде.

СОДЕРЖАНИЕ

ТРЕБОВАНИЯ БЕЗОПАСНОСТИ.....	3
ОПИСАНИЕ ПРИБОРА.....	6
УСТАНОВКА И ПОДКЛЮЧЕНИЕ	7
ЭКСПЛУАТАЦИЯ.....	10
ОПИСАНИЕ ПАНЕЛИ УПРАВЛЕНИЯ.....	12
ОПИСАНИЕ ПРОГРАММ СТИРКИ	13
ОЧИСТКА И ОБСЛУЖИВАНИЕ	15
УСТРАНЕНИЕ НЕИСПРАВНОСТЕЙ.....	17
УТИЛИЗАЦИЯ.....	20
СПЕЦИФИКАЦИЯ / КОМПЛЕКТАЦИЯ	21
СВИДЕТЕЛЬСТВО О ПРИЕМЕ И ПРОДАЖЕ	22
ГАРАНТИЙНЫЙ ТАЛОН	23

ТРЕБОВАНИЯ БЕЗОПАСНОСТИ

В целях Вашей безопасности и корректного использования стиральной машины внимательно прочитайте данную инструкцию перед эксплуатацией, а также сохраните ее для повторного прочтения после транспортировки или продажи прибора. Неправильное обращение с прибором может привести к его поломке, нанести материальный ущерб или причинить вред здоровью пользователя.

⚠ ВНИМАНИЕ! Во избежание серьезных травм и повреждения прибора соблюдайте требования безопасности.

Использование стиральной машины не по назначению, нарушение правил установки, эксплуатации, очистки и мер безопасности, а также несоблюдение температурных условий лишает вас права на гарантийное обслуживание.

- Прибор предназначен для использования исключительно в бытовых условиях и только по назначению.
- Извлекая прибор из упаковки, убедитесь в его целостности и отсутствии повреждений. Уберите упаковочные материалы подальше от детей. Не разрешайте детям играть с упаковочным материалом и пленкой, чтобы избежать удушья! Утилизируйте упаковку правильно.
- Данный прибор не предназначен для использования лицами с ограниченными физическими или умственными возможностями (в том числе детьми до 8 лет), а также лицами, не имеющими достаточных знаний и опыта по его использованию, если не находятся под наблюдением человека, ответственного за их безопасность. Дети не должны играть с элементами прибора. Обслуживание и чистка прибора не может осуществляться детьми без присмотра взрослых людей.
- Использование машины детьми возможно только под наблюдением взрослых. Когда машина не используется, следите за тем, чтобы дети не забрались вовнутрь и не заперли себя изнутри, захлопнув дверцу.
- Перед первым (и каждым последующим) включением проверьте прибор на отсутствие повреждений и соответствуют ли технические характеристики, указанные на изделии, параметрам электросети.
- При наличии каких-либо повреждений прибора или шнура электропитания ни в коем случае не подключайте его к электросети. Сообщите о повреждениях в магазин, в котором был приобретен товар, обратитесь в сервисный центр для экспертизы и ремонта. Не пытайтесь отремонтировать его самостоятельно. В данном случае не выбрасывайте упаковку.
- Разбирать, ремонтировать стиральную машину или вносить какие-либо изменения в ее конструкцию небезопасно. Любое повреждение электропроводки прибора может вызвать удар током, пожар или замыкание. В случае возникновения неисправностей следует сразу обратиться в авторизованный сервисный центр, указав тип проблемы и модель вашей стиральной машины. Для ремонта могут быть использованы только оригинальные запасные детали. Неквалифицированный ремонт снимает прибор с гарантийного обслуживания.

ОПАСНОСТЬ ПОРАЖЕНИЯ ЭЛЕКТРИЧЕСКИМ ТОКОМ

- Вставляйте вилку шнура электропитания в розетку только после установки прибора. Убедитесь, что к розетке имеется свободный доступ. При этом не следует касаться вилки кабеля влажными руками. Вытрите насухо вилку, очистите ее от пыли и аккуратно вставьте в розетку. Пыль, вода или слабый контакт могут стать причиной пожара или поражения электрическим током.
- При перемещении, обслуживании или ремонте стиральная машина должна быть отключена от электросети. Для отключения держитесь за вилку, не тяните и не дергайте за шнур электропитания.
- Не пользуйтесь стиральной машиной с поврежденным шнуром электропитания, розеткой или шлангами для залива и слива воды.
- Не следует перекручивать, перегибать или наращивать шнур электропитания. Не ставьте на него тяжелые предметы. Убедитесь, что шнур не касается острых кромок и нагревающихся поверхностей.
- Не используйте стиральную машину на улице, не подвергайте ее воздействию дождя, влаги, прямых солнечных лучей и других атмосферных явлений, а также в помещениях с повышенной влажностью воздуха при температуре окружающей среды ниже 0°C. Не устанавливайте прибор на влажной поверхности.
- Предотвращайте попадание воды и каких-либо жидкостей на любую часть прибора. Ни в коем случае не дотрагивайтесь мокрыми руками до стиральной машины, шнура электропитания или розетки. Избегайте контакта влажного белья с панелью управления.
- Для отключения стиральной машины от электросети не тяните за шнур электропитания, беритесь за вилку, не дергайте и не вырывайте его с силой.
- Запрещается пользоваться стиральной машиной, если она подверглась затоплению. Убедитесь в том, что сливной шланг правильно подсоединен перед началом стирки. Не приближайтесь к машине во время стирки, если обнаружили утечку воды.

 **ВНИМАНИЕ!** Во избежание перегрузки сети, не используйте другие приборы высокой мощности в той же цепи.

ОПАСНОСТЬ ВОЗГОРАНИЯ И ВЗРЫВА

- Не устанавливайте стиральную машину на ковер (т.к. место для установки должно быть ровным и с твердым покрытием), а также рядом с источниками тепла, избегайте контакта с другими электроприборами и нагревающимися предметами, открытыми источниками огня.
- Если Вы почувствовали запах загоревшейся проводки или услышали необычный шум при работе машины, немедленно остановите процесс стирки, выключите ее и обратитесь в сервисный центр.
- Следует использовать отдельную розетку для подключения стиральной машины. Использование одной розетки для нескольких приборов может привести к возгоранию.
- Убедитесь, что вилка шнура электропитания не повреждена и не деформиро-

вана. Неисправная вилка может перегреваться и стать причиной пожара. Не используйте адаптеры, удлинители и «тройники» для подключения прибора.

- Не стирайте одежду с использованием легковоспламеняющихся растворителей, бензина и прочих веществ.
- Пятна от нефтепродуктов могут полностью не отстирываться, а их химическое взаимодействие с моющими средствами может привести к возгоранию.
- Не смешивайте хлорный отбеливатель с аммиаком или кислотами (уксус, средства для удаления ржавчины), при этом могут образовываться ядовитые газы, представляющие угрозу жизни.
- Не пользуйтесь стиральной машиной при утечке газа, а также в среде метана или прочих взрывоопасных газов.
- Используйте стиральные средства с низким образованием пены, не содержащих фосфатов, это улучшает качество полоскания и способствует сохранению окружающей среды.

⚠ ВНИМАНИЕ! *Нарушения вышеперечисленных правил могут привести к возгоранию или взрыву.*

⚠ ОПАСНОСТЬ ОЖОГА

- Не прикасайтесь к дверце стиральной машины в процессе стирки, т. к. стекло дверцы может сильно нагреться.
- Вода, сливаемая после стирки при высокой температуре, может быть очень горячей, будьте осторожны, избегайте контакта со шлангом слива воды.
- Если необходимо открыть дверцу во время стирки при высоких температурах, сделайте это после того, как вода сольется.
- Не открывайте дверь, не прикасайтесь к барабану и не извлекайте из него белье, пока барабан полностью не остановится. Не подставляйте руки под стиральную машину во время её использования.

⚠ ВНИМАНИЕ! *Нарушения вышеперечисленных правил могут привести к ожогам или травмам.*

⚠ ОПАСНОСТЬ ПОВРЕЖДЕНИЯ

- Стиральная машина должна использоваться только в бытовых целях для стирки одежды. Не рекомендуется использовать стиральную машину на речных и морских судах.
- При перемещении стиральной машины должны соблюдаться меры безопасности. Перемещать ее должны не менее 2-х человек и ни в коем случае не за дверцу, т.к. петли не рассчитаны на вес машины и могут сломаться. Устанавливать стиральную машину следует на ровную твердую сухую поверхность, чтобы предотвратить ее падение и избежать ранений или гибели людей.
- Не пытайтесь пользоваться стиральной машиной при открытой дверце, портить блокировочный контакт (защелку дверцы) или вставлять что-либо в отверстие блокировочного контакта.

- Не ставьте на стиральную машину тяжелые вещи или предметы и не используйте ее в качестве столешницы для чего-либо
- Следует использовать только те шланги для залива и слива воды, которые находятся в комплекте с прибором (не используйте старые шланги).
- Если у Вас есть домашний питомец, внимательно следите за целостностью водяных шлангов и шнуров электропитания.
- Перед стиркой убедитесь, что все предметы из карманов одежды извлечены (например, монеты, булавки, крючки и прочее).
- Не стирайте занавески или водонепроницаемую одежду (например, плащи, душевые занавески, спальные мешки), т.к. стирать можно только одежду, предназначенную для машинной стирки.
- Скатерти и изделия без обработанных краев следует стирать в специальных мешках для стирки, т. к. материалы могут повредиться.
- Не допускайте попадания жиров и масел на корпус и пластиковые детали прибора во избежание их порчи. Не нагревайте пластиковые детали.
- Следите за чистотой стиральной машины и уплотнителя дверцы. Не используйте острые металлические скребки, едкие и абразивные чистящие средства, так как они могут поцарапать поверхности машины.

⚠ ВНИМАНИЕ! *Нарушения вышеперечисленных правил могут привести к травмам, повреждению стиральной машины или белья.*

ОПИСАНИЕ ПРИБОРА

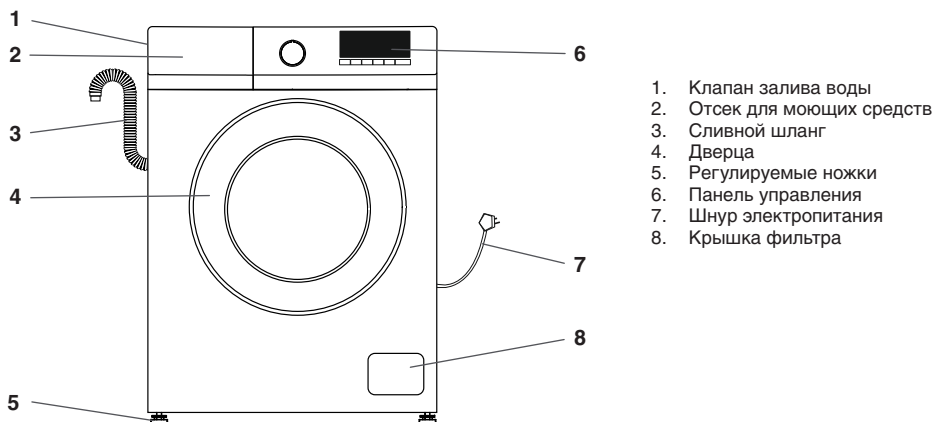

1. Клапан залива воды
2. Отсек для моющих средств
3. Сливной шланг
4. Дверца
5. Регулируемые ножки
6. Панель управления
7. Шнур электропитания
8. Крышка фильтра

* Прибор, представленный на рисунке, носит ознакомительный характер и может отличаться от вашей модели.

⚠ ВНИМАНИЕ! *При распаковке стиральной машины проверьте, нет ли*

повреждений, полученных во время транспортировки, а также убедитесь, что все комплектующие есть вы наличии. Если у стиральной машины только один клапан для залива воды, то шланг для залива горячей воды в комплект не входит.

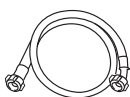

Инструкция

Шланг для подключения воды

Гаечный ключ

Заглушки

! **ВНИМАНИЕ!** При первом использовании возможно откачивание небольшого количества воды, это не является производственным браком, т. к. вода может остаться после ряда тестов, выполненных производителем.

УСТАНОВКА И ПОДКЛЮЧЕНИЕ

Перед использованием стиральной машины убедитесь, что электричество, водопровод и канализация соответствуют заявленным требованиям. Если это не так, вызовите квалифицированного техника и сантехника.

! **ВНИМАНИЕ!** Перед установкой прибора убедитесь, стиральная машина, а также шланги подачи и слива воды и шнур питания не были повреждены во время доставки и установки. При наличии каких-либо дефектов не устанавливайте и не используйте стиральную машину, это может быть опасно.

ИЗВЛЕЧЕНИЕ ТРАНСПОРТНЫХ БОЛТОВ

! **Внимание!** Перед использованием стиральной машины транспортировочные болты должны быть извлечены.

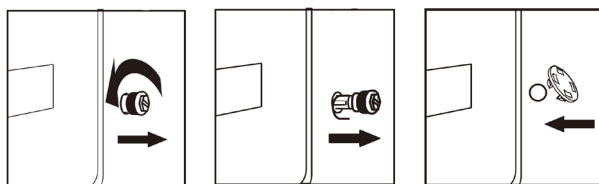

Выполните следующие шаги, чтобы извлечь болты:

1. Ослабьте четыре транспортировочных болта с помощью гаечного ключа.
2. Возьмитесь за головку болта и вытяните его через отверстие. Повторите это действие для каждого болта.
3. Закройте отверстия с помощью прилагаемых пластмассовых заглушек.
4. Сохраните транспортировочные болты для использования при возможных перевозках машины.

РЕГУЛИРОВКА УРОВНЯ СТИРАЛЬНОЙ МАШИНЫ

Чтобы исключить вибрацию, установите стиральную машину по уровню.



При необходимости отрегулируйте высоту ножек для компенсирования неровности пола, немного наклонив ее и поворачивая ножки.

1. Проверьте наличие ножек на стиральной машине. Установите машину по уровню строго горизонтально на ровном и прочном полу.
2. Отрегулируйте положение путем отвинчивания/завинчивания ножек.
3. Нажмите на противоположные углы стиральной машины сверху, удостоверьтесь, что стиральная машина устойчиво стоит на поверхности.

⚠ ВНИМАНИЕ! Не устанавливайте стиральную машину на открытом воздухе или в местах с температурой ниже 0°C.

- Ножки должны находиться в наиболее низком положении из возможных (не рекомендуется выкручивать на максимальную высоту).
- Стиральная машина должна устойчиво стоять на ровном твердом полу, чтобы свести к минимуму вибрацию, шум и возможное движение машины при ее работе.
- При установке убедитесь в наличии достаточного пространства (со всех сторон) для вентиляции стиральной машины.

ПОДКЛЮЧЕНИЕ ШЛАНГА ДЛЯ ЗАЛИВА ВОДЫ

Необходим уровень давления воды, для исправной работы стиральной машины, от 1 до 10 бар (0,1 – 1 МПа). Установите редукционный клапан, если давление воды выше.

1. Затяните вручную все гайки шлангов.
2. Подсоедините шланг к водопроводу закрепите его, накрутив на кран (вывод) холодного водоснабжения.
3. Подключите другой конец шланга подачи воды к впускному клапану на задней стороне стиральной машины и закрепите шланг.

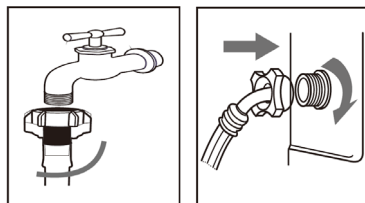

4. Если с задней стороны стиральной машины один впускной клапан, то он должен быть подсоединен к источнику холодной воды.
5. Если имеются два впускных клапана, то они соединяются с источниками подачи холодной и горячей воды.
6. Полностью откройте краны после установки шланга, чтобы проверить наличие утечек воды в местах соединения. При появлении протечек, осторожно затяните гайки.

Чтобы предотвратить протечку воды и вызванные этим повреждения, держите краны закрытыми, когда стиральная машина не используется.

⚠ ВНИМАНИЕ! Модели с одним впускным клапаном не должны подключаться к крану горячей воды. Это может привести к повреждению стиральной машины. Не используйте старые или бывшие в употреблении шланги для подачи воды. Это может привести к появлению пятен на белье.

⚠ ВНИМАНИЕ! Не перегибайте шланг. Проверяйте подсоединение шланга залива воды каждый раз перед использованием стиральной машины.

ПОДКЛЮЧЕНИЕ ШЛАНГА ДЛЯ СЛИВА ВОДЫ

- Конец сливного шланга должен быть непосредственно подсоединен к сливу сточных вод или в умывальник.

Предупреждение: Ваш дом будет затоплен, если шланг выскочит из корпуса стиральной машины во время слива воды. Сохраняется опасность получения ожогов из-за стирки при высокой температуре!

Для предотвращения подобных ситуаций и обеспечения равномерного впуска и слива воды, плотно зафиксируйте конец сливной шланга.

- Шланг должен быть закреплен на высоте не менее 40 см и не более 100 см.
- В случае если шланг закреплен неправильно (менее 40 см над уровнем пола), слив воды становится более трудным и по завершении стирки белье может быть слишком влажным.
- Чтобы предотвратить попадание грязной воды обратно в машину следите за тем, чтобы конец шланга не погружался в воду больше чем на 15 см. Если шланг слишком длинный, укоротите его.
- Если длина шланга слишком короткая, используйте оригинальный удлинительный шланг. Длина шланга не должна быть более 3,2 м.

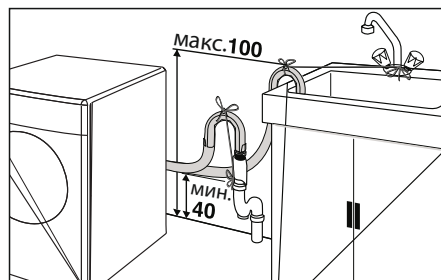

ПОДКЛЮЧЕНИЕ К СЕТИ ЭНЕРГОСНАБЖЕНИЯ

Данный бытовой прибор оснащен заземленной вилкой, установленной на шнуре электропитания. Поэтому, он должен подключаться к соответствующей электрической розетке для защиты от коротких замыканий.

Установка, подсоединение и заземление электрической системы должны соответствовать положениям европейских стандартов, а также действующим местным нормативам. Кабель заземления не должен прерываться выключателем. Если в вашей квартире не предусмотрено заземление, обратитесь к квалифицированному электрику для его установки.

⚠ ВНИМАНИЕ! *Розетка электросети должна быть в свободном доступе, стиральная машина должна легко подключаться к сети электроэнергии.*

- Максимальная сила тока при использовании стиральной машины составляет 16 А, убедитесь, что система электропитания (ток, напряжение и проводка) в Вашем доме может удовлетворить требованиям работающей стиральной машины. Убедитесь, что напряжение питания в сети соответствует номинальному напряжению машины (220В).
- Подключите стиральную машину к розетке, которая правильно заземлена. В случае короткого замыкания заземление может уменьшить опасность поражения электрическим током. Вилка питания должна соответствовать розетке подключения.
- Не подключайте и не вытаскивайте вилку влажными руками.
- При вытаскивании вилки, всегда придерживайте ее, аккуратно доставая из розетки. Не тяните за шнур электропитания.
- Если шнур электропитания поврежден, он должен быть заменен в сервисном центре.

ЭКСПЛУАТАЦИЯ

ПЕРЕД ВКЛЮЧЕНИЕМ

- Стиральная машина предназначена только для бытового использования и в ней можно стирать только ткани, пригодные для машинной стирки. Стиральная машина не предназначена для стирки ковров.
- Ваша стиральная машина может быть подключена только к холодной воде. Выбирайте бытовой стиральный порошок с низкой степенью образования пены, пригодный только для машинной стирки.
- Подача воды и электропитания должна быть прекращена после окончания стирки.
- Условия окружающей среды для эксплуатации стиральной машины:
 1. Температура окружающего воздуха 0–40°C.
 2. Относительная влажность воздуха менее 95% (при 25°C).

ПЕРЕД СТИРКОЙ

- Не превышайте норму загрузки белья для выбранной программы.
- Выньте все посторонние предметы из одежды, такие как монеты и т.д., чтобы предотвратить повреждение одежды и машины.
- Небольшие изделия (носовые платки, перчатки, носки и т.д.) поместите в сет-

чатый мешок для стирки.

- Большие и маленькие вещи загружайте в надлежащей пропорции.
- Закрывая дверцу, убедитесь, что белье не зажато между ней и уплотнительным кольцом.
- Рассортируйте одежду в соответствии с информацией, предоставленной изготовителем, такие как тип ткани, температура стирки и т.п., указанной на этикетке одежды.

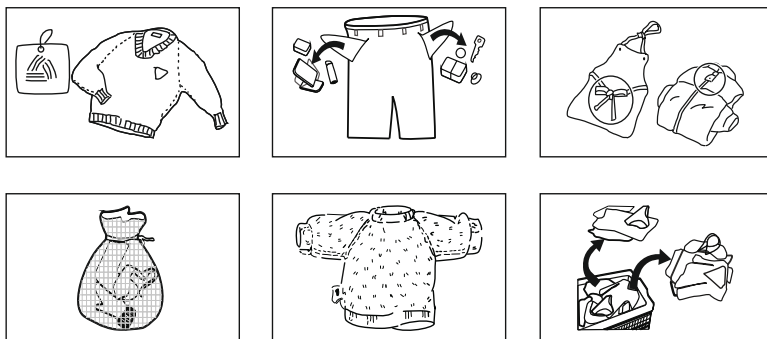

ЗАГРУЗКА МОЮЩИХ СРЕДСТВ

- Перед стиркой добавьте необходимое количество моющего средства (в виде порошка, жидкости и т. д.) в контейнер для моющего средства и закройте его.
- При использовании жидких моющих средств убедитесь, что их количества достаточно для стирки.

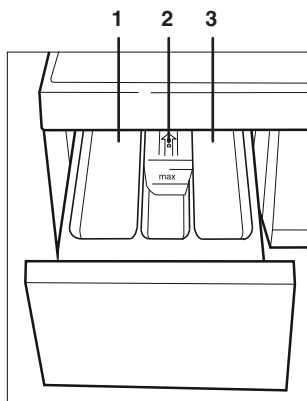

Отсек 1:

Загрузка стирального порошка для основных режимов стирки.

Отсек 2:

Для добавок, таких как смягчитель, ополаскиватель и т. д.. Уровень добавок не должен превышать отметку «MAX». В

Отсек 3:

Загрузка стирального порошка для режима предварительной стирки.

ЗАПУСК СТИРАЛЬНОЙ МАШИНЫ

- 1



Подсоедините шланг для залива воды и откройте кран
- 2



Вставьте вилку в розетку
- 3



Сливной шланг подсоедините к системе канализации
- 4

Откройте дверцу, загрузите белье в барабан и закройте дверцу. Откройте отсек для моющих средств и поместите в него средство для стирки. Закройте отсек.
- 5

Включите стиральную машину и выберите необходимую вам программу.

- 6

Нажмите кнопку **Старт / Пауза**



ОПИСАНИЕ ПАНЕЛИ УПРАВЛЕНИЯ

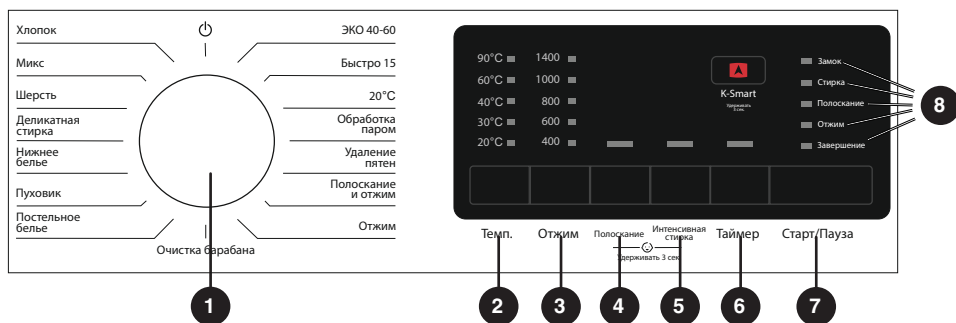

1. **Программатор** — позволяет пользователю выбрать программу стирки в зависимости от степени загрязнения, типа тканей и количества загруженных вещей, что обеспечивает высокое качество стирки и более эффективную работу устройства.
2. Кнопка «**Температура**» — позволяет изменить температурный режим выбранной программы.
3. Кнопка «**Отжим**» — позволяет изменить скорость отжима в выбранной про-

- грамме.
4. Кнопка «**Полоскание**» — позволяет при необходимости установить отдельный цикл полоскания
 5. Кнопка «**Интенсивная стирка**» — позволяет увеличить время стирки для сильно загрязненных вещей.
 6. Кнопка «**Таймер**» — используя данную функцию вы можете задать время начала стирки.
 7. Кнопка «**Старт/Пауза**» — нажатием кнопки запускается или приостанавливается выполнение программы. Нажатие данной кнопки во время стирки дает возможность временно остановить выполнение программы в любой момент. Функция «Пауза» может использоваться для замачивания очень грязных вещей.
 8. Индикаторы — при выборе определенной программы стирки на панели управления загорятся индикаторы, соответствующие выбранной программе .

Защита от детей

Функция служит для включения специальной блокировки кнопок, предохраняющей от случайного изменения настроек детьми. Все кнопки кроме «Старт/Пауза» будут заблокированы.

Чтобы включить защиту от детей:

Нажмите и удерживайте кнопки «Полоскание» и «Интенсивная стирка» в течение 3 секунд во время выполнения любой программы, блокировка будет активирована. Если вы нажмете любую кнопку или повернете ручку программатора, на дисплее появится «CL» и мигнет 3 раза.

Чтобы отключить защиту от детей:

Нажмите и удерживайте удерживайте кнопки «Полоскание» и «Интенсивная стирка» в течение 3 секунд.

 **ВНИМАНИЕ!** Блокировка не отключается при отключении питания или при отключении устройства от сети!

ОПИСАНИЕ ПРОГРАММ СТИРКИ

- **Хлопок** — стирка при температурах от 0°C до 60°C. Наиболее качественная стирка за счет использования различных режимов движения барабана. Для стирки белых и цветных хлопчатобумажных и хлопковых тканей (постельное белье, пижамы, рубашки, нижнее белье и др.). Температурный режим следует выбирать в зависимости от степени загрязненности белья. Чем сильнее загрязнение, тем более высокий температурный режим следует выбирать.
- **Микс** — для смешанной стирки хлопчатобумажных и синтетических тканей со слабой и средней степенью загрязнений, а также для стирки белого и цветного белья.
- **Шерсть** — отдельная программа, предназначенная исключительно для бережной стирки шерстяных или трикотажных вещей в холодной воде, а также тканей, стирающихся в режиме ручной стирки. Используйте специальные порош-

- ки для стирки шерсти
- **Деликатная стирка** — для нижнего белья и шелковой одежды, допускающей машинную стирку вместе.
- **Нижнее белье** — для стирки нижнего белья.
- **Пуховик** — для стирки верхней одежды, которой подходит машинная стирка
- **Постельное белье** — программа для стирки таких вещей, как одеяла, шторы и покрывала.
- **ЭКО 40°C-60°C** — программа стирки хлопчатобумажной одежды, которую можно стирать при 40°C или 60°C.
- **Быстро 15°C** — программа, позволяющая быстро простирать слабо загрязненные вещи из повседневной одежды.
- **20°C** — программа для стирки вещей из разных типов тканей при температуре воды 20 градусов
- **Обработка паром** — для одежды, которую необходимо избавить от клещей или аллергенов.
- **Удаление пятен** — для стирки одежды с более стойкими пятнами. Эффективность стирки достигается за счет увеличения времени стирки.
- **Полоскание и отжим** — программа используется, если вы хотите отдельно прополоскать белье с последующим отжимом на рекомендованных оборотах, заданных по умолчанию.
- **Отжим** — отдельная программа для отжима. Запускается слив воды из бака стиральной машины с последующим отжимом.
- **Очистка барабана** — очищает барабан от загрязнений и бактерий.

ТАБЛИЦА ПРОГРАММ СТИРКИ

Программы (кг)	Температура °C	Максимальная загрузка	Полоскание	Интенсивная стирка	Отложенный старт	Выбираемый диапазон температур °C	Время стирки (ч:мин)
Микс	30	3	•	•	•	холодная-60	0:52
Быстро15'	холодная	1	•	•	•	холодная-30	0:15
Деликатная стирка	холодная	1,5	•	•	•	холодная-40	0:47
Постельные белье	30	3	•	•	•	холодная-60	1:15
Нижнее белье	40	2	•	•	•	холодная-90	0:59
Полоскание и отжим	—	максимальная	•	•	•	—	0:17
Отжим	—	максимальная	•	•	•	—	0:10
ECO 40-60	40	1,5	•	•	•	40	2:36
		3					2:36
		максимальная					3:18
Удаление пятен	60	3	•	•	•	40-60	1:17
Хлопок	40	максимальная	•	•	•	холодная-90	0:58
Пуховик	30	2	•	•	•	холодная-40	0:57
Шерсть	30	1,5	•	•	•	холодная-40	1:00
Очистка паром	90	3	•	•	•	90	1:58
20°	20	максимальная	•	•	•	20	0:50
Очистка барабана	90	—	•	•	•	90	1:28
K-Smart	Auto	максимальная	•	•	•	Auto	—

* Время выполнения программ указано приблизительно. Фактическое время выполнения программ может быть короче/продолжительнее в зависимости от условий стирки (напора воды, количества белья и т.д.).

ДОПОЛНИТЕЛЬНЫЕ ФУНКЦИИ

Функция «Интенсивная стирка»

В режиме «Пауза» нажмите кнопку интенсивной стирки, на дисплее загорится соответствующий индикатор и в процесс стирки будет добавлена функция интенсивной стирки. После выбора этой функции время стирки будет увеличено на 10 минут. Если вы нажмете кнопку интенсивной стирки еще раз, функция будет отменена.

Функция «K-SMART»

Программа «K-SMART» — это интеллектуальная программа, работающая в автоматическом режиме. В рамках этой программы автоматически устанавливаются температура и время стирки, а также уровень воды в соответствии с результатами взвешивания, что избавляет Вас от самостоятельной установки параметров стирки.

Функция «Дополнительное полоскание»

Эта программа предусматривает дополнительный цикл полоскания для вымывания остатков моющих средств.

Используйте эту функцию, если считаете, что требуется еще раз прополоскать бельё (например, если было использовано слишком большое количество моющего средства).

ОЧИСТКА И ОБСЛУЖИВАНИЕ

Следите за чистотой стиральной машины и уплотнителя дверцы. Перед мытьем отключите ее от электросети!

1. Снаружи корпус стиральной машины можно протереть чистой салфеткой, смоченной в тёплой воде с жидким моющим средством. Затем насухо вытереть сухой салфеткой.
2. Не используйте острые металлические скребки, едкие и абразивные чистящие средства, так как они могут поцарапать поверхности.
3. Не используйте очиститель высокого давления или пароструйные очистители, так как проникающая влага может привести к поражению электрическим током.
4. После уборки проверьте, что шнур электропитания не повреждён. Затем плотно вставьте вилку в розетку.

 **ВНИМАНИЕ!** Для очистки запрещается использовать абразивные вещества, бензин, бензол, растворители, хлоргидрат, горячую воду, металлические или грубые щетки и т.д., так как они могут повредить поверхности стиральной машины.

ОЧИСТКА БАРАБАНА

1. Откройте дверцу стиральной машины, чтобы высушить барабан.

2. Если в барабане образовалась ржавчина, своевременно удалите ее средством без содержания хлора.

ОЧИСТКА КОНТЕЙНЕРА ДЛЯ МОЮЩЕГО СРЕДСТВА

1. Нажмите на пунктирную точку на сифоне в отсеке для добавок и тяните на себя, пока отсек не будет извлечен из машины.
2. Вымойте ящик для моющих средств и сифон большим количеством теплой воды.
3. Установите крышку жидкого моющего средства, завинтите контейнер для моющего средства на место.

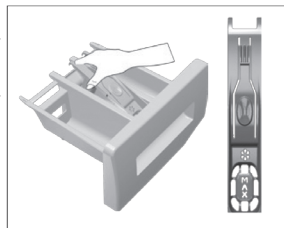

ОЧИСТКА ФИЛЬТРА СЛИВА ВОДЫ

Проводить очистку фильтров слива и залива воды следует каждые 6 месяцев:

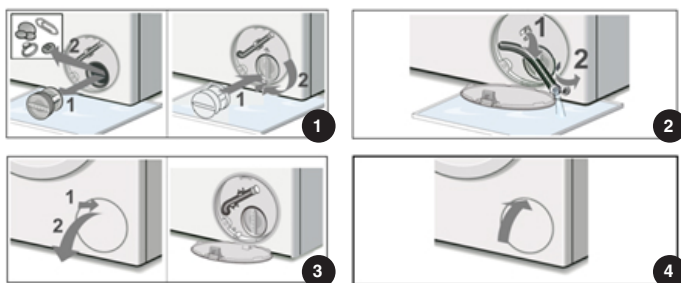

1. Перекройте кран, чтобы вода больше не поступала и ее не нужно было сливать. Выключите прибор. Отсоедините вилку питания.
2. Откройте крышку сливного фильтра.
3. Используйте выдвижной сливной шланг, расположенный в отверстии для доступа к насосу, чтобы слить оставшуюся воду в подходящий контейнер (можно слить до 20 литров воды). Снимите защитный колпачок со шланга и положите шланг на край контейнера, дайте воде полностью стечь. По завершении установите заглушку на конец шланга и верните шланг на место.
4. Поверните крышку насоса, чтобы снять ее. При снятии крышки может вытечь небольшое количество остаточной воды. Очистите внутреннюю часть шланга насоса, удалив мусор или посторонние предметы. Убедитесь, что крыльчатка в задней части корпуса насоса теперь может свободно вращаться. Удалите ворсинки, мусор или остатки моющего средства с резьбы и корпуса крышки насоса. Установите на место крышку насоса, плотно завинтив ее.
5. Закройте крышку сливного фильтра. Вытрите пролитую воду.

⚠ ВНИМАНИЕ! Во избежание получения ожогов, дождитесь, пока вода,

оставшаяся в стиральной машине, остынет! Кран подачи воды должен быть перекрыт!

ОЧИСТКА ФИЛЬТРОВ ПОДАЧИ ВОДЫ

- Перекройте кран, отсоедините шланг от крана и прочистите сетку фильтра с помощью маленькой кисточки.
- Отсоедините шланг подачи воды от стиральной машины, вытащите сетку фильтра плоскогубцами, после очистки установите обратно.
- Подключите шланг для подачи воды обратно, откройте кран и убедитесь в отсутствии утечки воды.

ТЕХНИЧЕСКОЕ ОБСЛУЖИВАНИЕ

Все электронные компоненты (вилка, электрошнур, компрессор и прочее) могут быть заменены только в сертифицированных сервисных центрах квалифицированным персоналом.

В случае возникновения неисправностей, следует всегда обращаться в авторизованные сервисные центры, указав тип проблемы и модель вашей стиральной машины. Неквалифицированный ремонт снимает прибор с гарантийного обслуживания. Для ремонта прибора могут быть использованы только оригинальные запасные детали.

УСТРАНЕНИЕ НЕИСПРАВНОСТЕЙ

В процессе эксплуатации при обнаружении неисправностей, которые потребитель не может устранить своими силами, необходимо обратиться в сервисный центр по ремонту стиральных машин.

Но прежде чем обращаться в ремонтную службу, прочитайте этот раздел. Данный список включает в себя наиболее распространенные случаи, которые не являются результатом плохого качества сборки или некачественных материалов, использованных в данном приборе.

⚠ ВНИМАНИЕ! *Перед устранением неисправностей необходимо отключить изделие от сети. Устранение неисправностей, не представленных в настоящей инструкции, должно осуществляться только квалифицированным электриком или компетентным специалистом.*

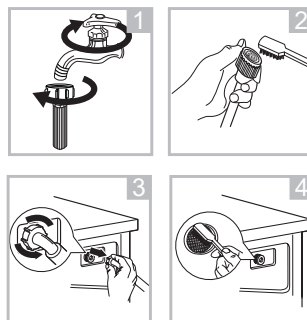

Неисправность	Возможная причина	Способ устранения
Программа не запускается	Кнопка Старт/Пауза не была нажата.	Нажмите кнопку Стар/Пауза
	Из-за проблем с электропитанием стиральная машина перешла в режим защиты	Поверните ручку программатора и выберите другую программу стирки. Предыдущая программа будет отменена
Стиральная машина вибрирует или шумит	При установки стиральной машины не были отрегулированы ножки	Отрегулируйте ножки, чтобы выровнять машину.
	В фильтр насоса могло попасть твердое вещество	Очистите фильтр насоса
	Транспортировочные болты не были сняты при установке	Удалите транспортировочные болты.
	Возможно, в машине слишком мало белья	Не загружайте в стиральную машину меньше белья, чем указано в таблице Программ стирок(стр.14)
	Возможно, в машине слишком много белья	Не загружайте в стиральную машину больше белья, чем указано в таблице Программ стирок(стр.14)
Машина остановила программу стирки после запуска программы	Машина могла временно остановиться из-за низкого напряжения	Стиральная машина возобновит работу, когда напряжение вернется к нормальному уровню.
Время программы не отсчитывается.	Таймер может остановиться во время залива воды	Таймер начнет обратный отсчет после того как машина наберет достаточное количество воды.
	Таймер может остановиться во время этапа нагрева воды	Таймер начнет вести обратный отсчет после того, как машина достигнет выбранной температуры.
	Таймер может остановиться во время отжима	Из-за неравномерного распределения белья в барабане стиральная машина не переключается на этап отжима. Необходимо перераспределить белье и повторно его отжать
Белье остается мокрым после стирки	Могла сработать автоматическая система удаления пены из-за слишком большого количества моющего средства	Используйте рекомендуемое количество моющего средства

⚠ ВНИМАНИЕ! Поиск и устранение неисправностей, которые не прописаны в данной инструкции, может проводить только квалифицированный специалист.

В случае возникновения неисправностей следует сразу обратиться в

авторизованный сервисный центр, указав тип проблемы и модель вашей стиральной машины. Для ремонта могут быть использованы только оригинальные запасные детали. Неквалифицированный ремонт снимает прибор с гарантийного обслуживания.

САМОДИАГНОСТИКА

Стиральная машина имеет систему внутренней диагностики, которая в случае возникновения мелких неисправностей, связанных с неправильной эксплуатацией, помогает определить их причины.

Дисплей	Возможная неисправность	Устранение
E 1	Закрывает кран подачи воды	Перезагрузите стиральную машину при помощи кнопки СТАРТ / Пауза
	Шланг слива воды не подключен	
	Не работает датчик уровня воды	Выключите стиральную машину, закройте водопроводный кран и отсоедините прибор от сети (выньте вилку из розетки). Обратитесь в сервисный центр. Эти проблемы могут быть устранены только специалистами.
Неисправен клапан подачи воды		
E 2	Проблема с замком дверцы	Закройте дверцу до конца и заново запустите программу
E 3	Неисправность двигателя	Выключите прибор, подождите, пока он остынет, и снова включите его после устранения неполадок.
E 4	Затруднен слив воды.	Проверьте сливной шланг, расправьте или промойте (при необходимости). Извлеките и промойте фильтр насоса.
E 5	Переполнение водой	Выключите стиральную машину, закройте водопроводный кран и отсоедините прибор от сети (выньте вилку из розетки). Обратитесь в сервисный центр. Эти проблемы могут быть устранены только специалистами.
E 6	Сбой при нагреве воды	Нажмите кнопку «Старт/Пауза», чтобы приостановить работу стиральной машины, и подождите несколько минут. Когда температура в барабане упадет до безопасного уровня и код неисправности исчезнет с дисплея, нажмите кнопку «Старт/Пауза», чтобы возобновить выполнение программы.
E 7	Неисправность датчика температуры	Выключите стиральную машину, закройте водопроводный кран и отсоедините прибор от сети (выньте вилку из розетки). Обратитесь в сервисный центр. Эти проблемы могут быть устранены только специалистами.
E 8	Ошибка инвертора	
UNB	Дисбаланс стиральной машин	Выключите прибор, перезагрузите белье, снова включите прибор и перезапустите программу.

⚠ ВНИМАНИЕ! Поиск и устранение неисправностей, которые не прописаны в данной инструкции, может проводить только квалифицированный специалист.

В случае возникновения неисправностей следует сразу обратиться в авторизованный сервисный центр, указав тип проблемы и модель вашей стиральной машины. Для ремонта могут быть использованы только оригинальные

запасные детали. Неквалифицированный ремонт снимает прибор с гарантийного обслуживания.

 **ВНИМАНИЕ!** Если ошибка не устранена, обратитесь в авторизованный сервисный центр.

УТИЛИЗАЦИЯ



Перед утилизацией стиральную машину для безопасности следует привести в полную негодность. Выньте вилку кабеля электропитания из розетки, отрежьте кабель настолько близко к стенке устройства, насколько это возможно, а также снимите дверцу, чтобы дети, играя, не заперли себя или не получили удар током. Прибор не может быть утилизирован вместе с обычными бытовыми отходами. Чтобы предотвратить возможную угрозу здоровью и окружающей среде, прибор должен быть утилизирован в рамках утвержденного процесса утилизации. В дальнейшем следует действовать в соответствии с местными предписаниями, касающимися утилизации отходов и мусора.

СПЕЦИФИКАЦИЯ / КОМПЛЕКТАЦИЯ

Модель	MDS10146W	MDS10147G	MDS12146W	MDS12147G
Максимальная загрузка сухого белья(кг)	10	10	12	12
Максимальное число оборотов при отжиме (об/мин)	1400	1400	1400	1400
Тип загрузки	фронтальная	фронтальная	фронтальная	фронтальная
Номинальная мощность (Вт)	1950	1950	1800	1800
Напряжение (В) / Частота тока (Гц)	220~240 / 50	220~240 / 50	220~240 / 50	220~240 / 50
Дисплей	LED	LED	LED	LED
Выбор температуры / скорости отжима	да / да	да / да	да / да	да / да
Звуковой сигнал окончания стирки	да	да	да	да
Класс энергоэффективности	A+++	A+++	A+++	A+++
Класс стирки / класс отжима	A/B	A/B	A/B	A/B
Энергопотребление (кВт*ч/год)	237	237	280	280
Годовой расход воды (л/год)	13000	13000	14000	14000
Максимальный расход воды за цикл стирки (л/цикл)	60	60	65	65
Соотношение влажности	53,90%	53,90%	53,90%	53,90%
Давление воды (Мпа)	0,1 ~ 1	0,1 ~ 1	0,1 ~ 1	0,1 ~ 1
Уровень шума при стирке / отжиме (дБА)	58 / 74	58 / 74	58 / 74	58 / 74
Длина шнура питания (м)	0,8	0,8	0,8	0,8
Длина шланга для залива воды / слива воды (м)	0,8 / 1,5	0,8 / 1,5	0,8 / 1,5	0,8 / 1,5
Объем барабана, не менее (л)	55	55	64	64
Цвет корпуса	белый	серый	белый	серый
Основные программы стирки				
Количество программ	15	15	15	15
Программы	Хлопок, Микс, Шерсть, Деликатная стирка, Нижнее белье, Пуховик, Постельное белье, Очистка барабана, ЭКО 40-60, Быстро 15', 20°, Обработка паром, Удаление пятен, Полоскание и отжим, Отжим			
Дополнительные функции				
Дополнительное полоскание	да	да	да	да
Отложенный старт	да	да	да	да
Пауза в работе для дозагрузки белья	да	да	да	да
Защита от детей	да	да	да	да
Отключение звукового сигнала	—	—	—	—
Автоочистка барабана	да	да	да	да
Автобаланс / Антипена	да	да	да	да
Контроль перегрева / перелива	да	да	да	да
Функция "K-Smart"	да	да	да	да
Габаритные размеры				
Вес нетто/ брутто (кг)	62 / 64	62 / 64	67 / 69	67 / 69
Размеры изделия (ШxГxВ) (мм)	600x450x840	600x450x840	600x590x840	600x590x840
Размер упаковки (ШxГxВ) (мм)	650x600x870	650x600x870	650x650x870	650x650x870
Комплектация				
Стиральная машина (шт.)	1	1	1	1
Шланг для залива / слива воды (шт)	1 / 1	1 / 1	1 / 1	1 / 1
Заглушки (набор)	1	1	1	1
Инструкция с гарантийным талоном (шт.)	1	1	1	1
Упаковка (шт.)	1	1	1	1

СВИДЕТЕЛЬСТВО О ПРИЕМКЕ И ПРОДАЖЕ

Стиральная машина автомат KRAFT модель _____

Серийный № _____

Дата производства « _____ » _____ г.

Штамп ОТК

Продана _____
наименование и номер магазина

Дата продажи « _____ » _____ г.

Штамп магазина _____
подпись продавца

Адрес сервисной службы _____
заполняется организацией, продавшей стиральную машину

Претензий к внешнему виду, комплектации и работе стиральной машины не имею. С гарантийными условиями ознакомлен.

Ф.И.О., подпись покупателя

ГАРАНТИЙНЫЙ ТАЛОН

Дата продажи

« ____ » _____ 20__ г.

Штамп магазина

При продаже продавец обязан заполнить гарантийные талоны. Дата изготовления и серийный номер находятся на упаковке и на задней стенке товара.

УСЛОВИЯ ГАРАНТИИ

Гарантийные обязательства изготовителя действительны только для стиральной машины автомат марки **Kraft**. **Срок гарантии составляет 1 год с даты приобретения. Срок службы изделия — 5 лет с даты приобретения.**

Информация об авторизованных сервисных центрах доступна на сайте <http://kraftltd.com> или по бесплатному телефону службы поддержки +7 (800) 200-79-97. В случае возникновения вопросов или проблем, связанных с продукцией **Kraft**, просим Вас обращаться в письменном виде по адресу: ЗАО «ЛЕБЕДИНСКИЙ ТОРГОВЫЙ ДОМ», ул. Днепропетровская, 50 В, г. Ростов-на-Дону, 344093, Россия, либо по электронной почте: service@lbtld.ru.

1. Изготовитель гарантирует бесплатное устранение заводских дефектов или технических неисправностей в течение гарантийного срока эксплуатации в случае соблюдения Покупателем правил и условий гарантийного обслуживания. Все претензии по внешнему виду предъявляйте продавцу при покупке товара. После покупки товара ответственность за все внешние повреждения возлагается на потребителя.
2. Гарантия распространяется только на изделия, используемые в некоммерческих личных, семейных или домашних целях. В противном случае гарантийный срок составляет 3 месяца с момента приобретения.
3. Продавец оставляет за собой право проведения технической экспертизы качества изделия в установленные законодательством сроки.
4. Гарантийный ремонт не производится в следующих случаях:
 - недействительности гарантийного талона;
 - наличия повреждений и неисправностей, возникших в результате неправильного использования техники с нарушением правил эксплуатации, установки или транспортировки техники пользователем или торгующей организацией;
 - наличия повреждений и неисправностей, возникших в результате действия третьих лиц или непреодолимой силы, попадания внутрь посторонних предметов и насекомых, повреждений животными;
 - установления факта отклонения от Государственных технических стандартов, питающих электрических и кабельных сетей, подачи большей мощности, чем предусмотрено изготовителем;
 - установления факта ремонта (попытки ремонта) техники самостоятельно или посторонними лицами;
 - использования изделия в промышленных или коммерческих целях.
5. Гарантийный талон является недействительным в следующих случаях:
 - неправильное или неполное заполнение талона магазином и мастером;
 - отсутствие даты продажи и штампа магазина.
6. Изготовитель не несет ответственности за ущерб, причиненный людям, животным и помещениям по причине нарушения правил техники безопасности, транспортировки и эксплуатации прибора.
7. Гарантийное обслуживание не распространяется на установку, чистку и уход за прибором.

<p style="text-align: center;">КОРЕШОК талона №1 на гарантийный ремонт стиральной машины KRAFT</p> <p> модель _____ серийный _____ Изъят « _____ » _____ 20 _____ г. Исполнитель _____ ф.и.о. _____ подпись _____ Вид и содержание выполненных работ _____ Наименование сервисной службы _____ </p>	<p style="text-align: center;">ТАЛОН №1 НА ГАРАНТИЙНЫЙ РЕМОНТ модель стиральной машины KRAFT</p> <p> модель _____ серийный номер _____ Продан _____ (наименование и адрес торгового предприятия) _____ _____ _____ _____ тел: _____ Дата продажи « _____ » _____ г. Штамп магазина _____ (личная подпись продавца) _____ Наименование и адрес сервисной службы* _____ _____ (* заполняется торговым предприятием) _____ </p>
Линия отреза	Линия отреза
<p style="text-align: center;">КОРЕШОК талона №2 на гарантийный ремонт стиральной машины KRAFT</p> <p> модель _____ серийный _____ Изъят « _____ » _____ 20 _____ г. Исполнитель _____ ф.и.о. _____ подпись _____ Вид и содержание выполненных работ _____ Наименование сервисной службы _____ </p>	<p style="text-align: center;">ТАЛОН №2 НА ГАРАНТИЙНЫЙ РЕМОНТ модель стиральной машины KRAFT</p> <p> модель _____ серийный номер _____ Продан _____ (наименование и адрес торгового предприятия) _____ _____ _____ _____ тел: _____ Дата продажи « _____ » _____ г. Штамп магазина _____ (личная подпись продавца) _____ Наименование и адрес сервисной службы* _____ _____ (* заполняется торговым предприятием) _____ </p>
Линия отреза	Линия отреза

<p>Автоматическая стиральная машина KRAFT модель _____ серийный № _____ Владелец, его адрес _____ _____ Телефон владельца _____ Причина отказа (неисправность) _____ Владелец: _____ _____ подпись Механик: _____ Ф.И.О. Выполнены работы: _____ _____ Дата « _____ » _____ г. Механик: _____ Владелец: _____ _____ подпись _____ подпись Утверждаю _____ _____ наименование сервисного предприятия и адрес _____ _____ должность руководителя предприятия, _____ МП _____ подпись выполнившего обслуживание</p>	
<p>Автоматическая стиральная машина KRAFT модель _____ серийный № _____ Владелец, его адрес _____ _____ Телефон владельца _____ Причина отказа (неисправность) _____ Владелец: _____ _____ подпись Механик: _____ Ф.И.О. Выполнены работы: _____ _____ Дата « _____ » _____ г. Механик: _____ Владелец: _____ _____ подпись _____ подпись Утверждаю _____ _____ наименование сервисного предприятия и адрес _____ _____ должность руководителя предприятия, _____ МП _____ подпись выполнившего обслуживание</p>	

DEAR BUYER!

Congratulations on your purchase of a washing machine KRAFT.

We are sure that it will provide excellent quality of washing and will become your reliable assistant in the household. Please read these instructions carefully before using them.

If you encounter any problems in the process of using this washing machine, please contact us.

Thank you for purchase!

Do not expose the device to sudden temperature changes. Extreme changes in temperature (for example, entering from the cold outside into a warm room) this may cause moisture to condense inside the device and disrupt its operation when switched on. After storing the washing machine at low temperatures or after transporting it in winter conditions, you can turn it on no earlier than after 6 hours of staying at room temperature in unpacked form.

CONTENTS

SAFETY INFORMATION	27
DEVICE DESCRIPTION	31
INSTALLATION AND CONNECTION	31
OPERATION.....	34
DESCRIPTION OF THE CONTROL PANEL	36
WASHING PROGRAMS.....	37
CLEANING AND SERVICE	39
TROUBLESHOOTING.....	41
DISPOSAL	43
SPECIFICATION / CONFIGURATION	44

SAFETY INFORMATION

For your safety and proper use of the washing machine, please read these instructions carefully before using them, and save them for rereading after transporting or selling the appliance. Improper handling of the device may cause damage to the device, cause material damage, or cause damage to the user health.

 **ATTENTION!** *To avoid serious injury and damage to the device, observe the safety requirements.*

Using the washing machine for other purposes, violating the rules of installation, operation, cleaning, and safety measures, as well as non-compliance with temperature conditions, deprives you of the right to warranty service.

- The device is intended for use only in domestic conditions and only for its intended purpose. When removing the device from its packaging, make sure that it is intact and not damaged. Keep the packaging materials away from children. Dispose of the packaging properly.
- This appliance is not intended for use by persons with reduced physical or mental capabilities (including children under 8 years of age), or by persons who do not have sufficient knowledge and experience in its use, unless they are under the supervision of a person responsible for their safety. Children should not play with the elements of the device. The appliance must not be serviced or cleaned by children without adult supervision.
- Children can only use the machine under adult supervision. When the machine is not in use, make sure that children do not climb inside and lock themselves from the inside by slamming the door.
- Before the first (and each subsequent) switch-on, check the device for damage and whether the technical specifications indicated on the product correspond to the power supply parameters.
- If the appliance or the power cord is damaged in any way, do not connect it to the mains. Report the damage to the store where the product was purchased, contact the service center for examination and repair. Do not attempt to repair it yourself. In this case, do not throw away the packaging.
- It is not safe to disassemble, repair, or make any changes to the washing machine. Any damage to the electrical wiring of the appliance can cause an electric shock, fire, or short circuit. In the event of a malfunction, you should immediately contact an authorized service center, specifying the type of problem and the model of your freezer. Only original spare parts can be used for repairs. Unqualified repair removes the device from warranty service.

RISK OF ELECTRIC SHOCK

- Do not plug the power cord into the wall outlet until the appliance has been installed. Make sure that the power plug is easily accessible. Do not touch the power cable plug with wet hands. Wipe the plug dry, clean it from dust and carefully insert it into the outlet. Dust, water, or weak contact can cause fire or electric shock.

- The freezer must be disconnected from the power supply when moving, servicing, or repairing. To disconnect, hold on to the power plug, and do not pull or pull the power cord.
- Do not use the washing machine with a damaged power cord, outlet, or water inlet and drain hoses.
- Do not twist, bend, or extend the power cord. Do not place heavy objects on it. Make sure that the cord does not touch sharp edges or hot surfaces.
- Do not use the washing machine outdoors, do not expose it to rain, moisture, direct sunlight, and other atmospheric phenomena, as well as in rooms with high humidity at ambient temperatures below 0°C. Do not place the appliance on a wet surface.
- Do not allow water or any liquids to enter any part of the appliance. Never touch the washing machine, power cord, or power outlet with wet hands. Avoid contact of wet laundry with the control panel.
- To disconnect the washing machine from the power supply, do not pull the power cord, hold the plug, pull, or pull it out with force.
- Do not use the washing machine if it has been flooded. Make sure that the drain hose is properly connected before washing. Do not approach the machine during washing if you find a water leak.

 **ATTENTION!** *To avoid overloading the network, do not use other high-power appliances in the same circuit.*

 **RISK OF FIRE AND EXPLOSION**

- Do not install the washing machine on the carpet (because the installation area should be flat and hard-coated), as well as near heat sources, avoid contact with other electrical appliances and heating objects, open sources of fire.
- If you smell burning wiring or hear an unusual noise when the machine is running, immediately stop the washing process, turn it off and contact the service center.
- Use a separate outlet to connect the washing machine. Using the same outlet for multiple appliances may cause a fire.
- Make sure that the power cord plug is not damaged or deformed. A faulty plug can overheat and cause a fire. Do not use adapters, extension cords, or «T-pieces» to connect the appliance.
- Do not wash clothing with flammable solvents, gasoline, or other substances.
- Stains from petroleum products may not be completely washed off, and their chemical interaction with detergents can lead to a fire.
- Do not mix chlorine bleach with ammonia or acids (vinegar, rust removers), as this may produce toxic gases that are life-threatening.
- Do not use the washing machine if there is a gas leak, or in an environment of methane or other explosive gases.
- Use detergents with low foam formation, which do not contain phosphates, this improves the quality of rinsing and helps to preserve the environment.

 **ATTENTION!** *Violations of the above rules may result in a fire or explosion.*

 RISK OF BURN

- Do not touch the door of the washing machine during the washing process, as the glass of the door can get very hot.
- The water drained after washing at high temperature can be very hot, be careful to avoid contact with the water drain hose.
- If you need to open the door while washing at high temperatures, do so after the water has drained.
- Do not open the door, touch the drum, or remove the laundry until the drum has stopped completely. Do not put your hands under the machine while using it.

 *ATTENTION! Violations of the above rules may result in burns or injuries.*

 RISK OF DAMAGE

- The machine should only be used for household purposes for washing clothes. It is not recommended to use the washing machine on river and sea vessels.
- Safety precautions must be observed when moving the washing machine. It must be moved by at least 2 people and in no case by the door, because the hinges are not designed for the weight of the car and can break. Install the washing machine on a flat, hard, dry surface to prevent it from falling and avoid injury or death.
- Do not attempt to use the washing machine with the door open, damage the locking contact (door latch), or insert anything into the opening of the locking contact.
- Do not place heavy items or objects on the washing machine or use it as a countertop for anything.
- Only use the water filling and draining hoses that are included with the appliance (do not use old hoses).
- If you have a pet, carefully monitor the integrity of the water hoses and power cords.
- Before washing, make sure that all items from the pockets of the clothes are removed (for example, coins, pins, hooks, etc.).
- Do not wash curtains or waterproof clothing (such as raincoats, shower curtains, sleeping bags), as only machine-washable clothing can be washed.
- Tablecloths and products without treated edges should be washed in special laundry bags, as the materials may be damaged.
- Do not allow greases and oils to get on the body and plastic parts of the device to avoid their damage. Do not heat the plastic parts.
- Keep the washing machine and the door seal clean. Do not use sharp metal scrapers, caustic and abrasive cleaning agents, as they can scratch the surfaces of the machine.

 *ATTENTION! Violations of the above rules can lead to injuries, damage to the washing machine or laundry.*

DEVICE DESCRIPTION

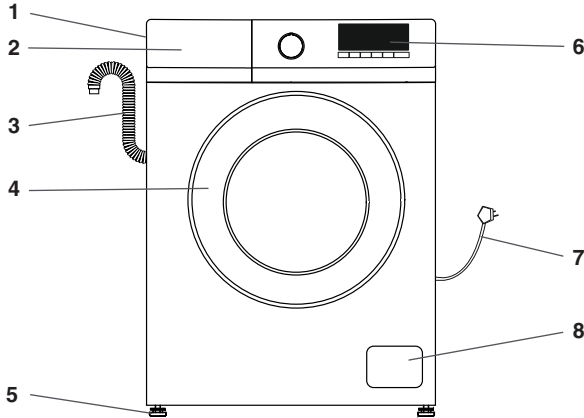

1. Water inlet valve
2. Detergent drawer
3. Drain hose
4. Door
5. Adjustable feet
6. Control panel
7. Power cord
8. Drain filter cover

*The device shown in the figure is for informational purposes only and may differ from your model.

! ATTENTION! When unpacking the washing machine, check for any damage received during transport, and make sure that all the accessories are in stock. If the washing machine has only one water inlet valve, the hot water inlet hose is not included.



Manual

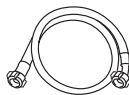

Inlet pipe



Wrench



Cover caps

! ATTENTION! During the first use, it is possible to pump out a small amount of water, this is not a manufacturing defect, since the water may remain after several tests performed by the manufacturer.

INSTALLATION AND CONNECTION

Before using the washing machine, make sure that the electricity, water supply and sewerage meet the stated requirements. If this is not the case, call a qualified technician and plumber.

! ATTENTION! Before installing the appliance, make sure that the washing machine, as well as the water supply and drain hoses and the power cord were not damaged during delivery and installation. If there are any defects, do not install or use the washing machine, it can be dangerous.

Installation Location

- Do not place it on carpet or similar surfaces. Place the product on a hard and level floor with sufficient load-bearing capacity.

- Do not place the product on the power cable.
- Do not install the product in places where the temperature may drop below 0°C.
- Place the product at a distance of at least 1 cm from other furniture.

REMOVING THE TRANSPORT BOLTS

! ATTENTION! Before using the washing machine, the transport bolts must be removed.

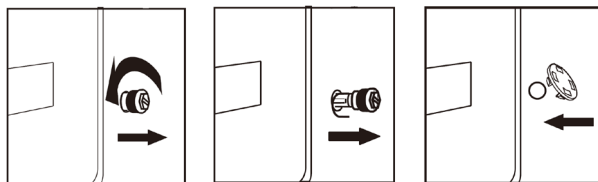

Follow these steps to remove the bolts:

1. Loosen the four transport bolts with a wrench.
2. Grasp the head of the bolt and pull it through the hole. Repeat this action for each bolt.
3. Close the holes with the supplied plastic plugs.
4. Save the transport bolts for use during possible transport of the machine.

ADJUSTING THE LEVEL OF THE WASHING MACHINE

To eliminate vibration, set the washing machine level. If necessary, adjust the height of the legs to compensate for the unevenness of the floor by tilting it slightly and turning the legs.

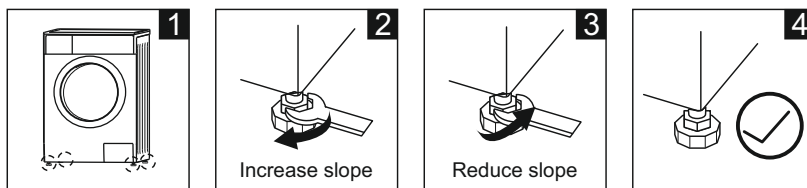

1. Check for the feet on the washing machine. Place the machine on a level strictly horizontally on a flat and solid floor.
2. Adjust the position by unscrewing / screwing the legs.
3. Press the opposite corners of the washing machine from the top, make sure that the washing machine is stable on the surface.

! ATTENTION! Do not install the washing machine outdoors or in places with temperatures below 0°C.

- The legs should be in the lowest possible position (it is not recommended to twist them to the maximum height).
- The washing machine must stand steadily on a flat, hard floor to minimize vibration, noise and possible movement of the machine during operation.

- When installing, make sure that there is sufficient space (on all sides) for ventilation of the washing machine.

CONNECTING THE WATER INLET HOSE

The water pressure level is required for the proper operation of the washing machine, from 1 to 10 bar (0.1 – 1 MPa). Install a pressure reducing valve if the water pressure is higher.

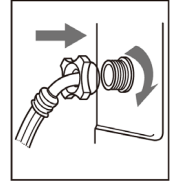
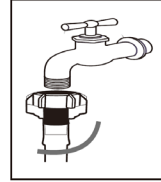

1. Tighten all hose nuts manually.
2. Connect the hose to the water supply, fix it by screwing on the tap (outlet) of the cold water supply.
3. Connect the other end of the water supply hose to the inlet valve on the back of the washing machine and secure the hose.
4. If there is one inlet valve on the back of the washing machine, then it must be connected to a cold water source.
5. If there are two intake valves, they are connected to cold and hot water supply sources.
6. Fully open the taps after installing the hose to check for water leaks at the connection points. If leaks occur, carefully tighten the nuts. To prevent water leakage and resulting damage, keep the taps closed when the washing machine is not in use.

⚠ ATTENTION! Models with one inlet valve should not be connected to the hot water tap. This may cause damage to the washing machine. Do not use old or used water supply hoses. This can lead to stains on the underwear.

⚠ ATTENTION! Do not bend the hose. Check the connection of the water inlet hose every time before using the washing machine.

CONNECTING THE WATER DRAIN HOSE

- The drain hose must be located at a height of 60-100 cm above the floor level, otherwise it may lead to poor slow draining.
- Use the drain hose bracket (not included) for mounting. Make sure that all hose connections are sealed.

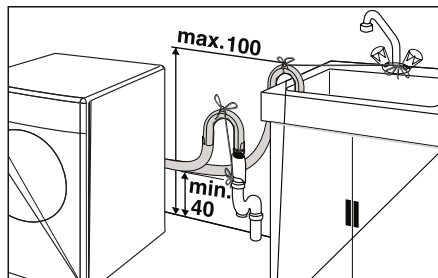

! ***ATTENTION! The end of the drain hose must not be submerged in water, otherwise it may malfunction.***

CONNECTION TO THE POWER SUPPLY NETWORK

This appliance is equipped with a grounded plug installed on the power cord. Therefore, it must be connected to an appropriate electrical outlet to protect against short circuits. The installation, connection and grounding of the electrical system must comply with the provisions of European standards, as well as applicable local regulations. The ground cable must not be interrupted by the switch. If your apartment does not have a ground connection, contact a qualified electrician to install it.

! ***ATTENTION! The power outlet should be freely accessible, and the washing machine should be easily connected to the power grid.***

- The maximum current when using the washing machine is 16 A, make sure that the power supply system (current, voltage and wiring) in your home can meet the requirements of a working washing machine. Make sure that the mains supply voltage corresponds to the rated voltage of the machine (220V).
- Connect the washing machine to an outlet that is properly grounded. In the event of a short circuit, grounding can reduce the risk of electric shock. The power plug must match the power outlet.
- Do not plug in or pull out the plug with wet hands.
- When pulling out the plug, always hold it, carefully removing it from the socket. Do not pull the power cord.
- If the power cord is damaged, it must be replaced at a service center.

OPERATION

BEFORE OPERATION

- The washing machine is intended for domestic use only and only machine-washable fabrics can be washed in it. The washing machine is not designed for washing carpets.
- Your washing machine can only be connected to cold water. Choose a household washing powder with a low degree of foam formation, suitable only for machine washing.
- The water and power supply must be stopped after washing is finished.
- Environmental conditions for the operation of the washing machine:
 1. Ambient temperature 0-40°C.
 2. Relative humidity less than 95% (at 25°C).

BEFORE WASHING

- Do not exceed the laundry load limit for the selected program.
- Remove all foreign objects from clothing, such as coins, etc., to prevent damage to

clothing and the machine.

- Place small items (handkerchiefs, gloves, socks, etc.) in a mesh laundry bag.
- Load large and small items in the proper proportion.
- When closing the door, do not clamp the clothing between it and the O-ring.
- Sort the clothing according to the information provided by the manufacturer, such as the type of fabric, washing temperature, etc., indicated on the clothing label.

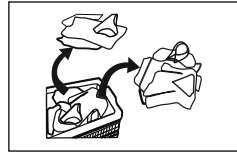
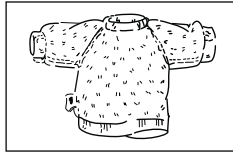
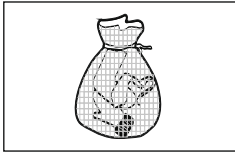
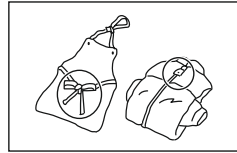
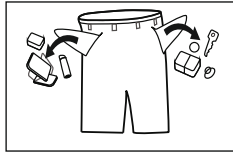
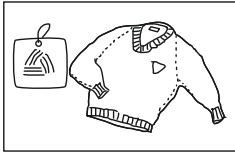

DETERGENT LOADING

- Before washing, add the required amount of detergent (in the form of powder, liquid, etc.) to the detergent container and close it.
- When using liquid detergents, make sure that the amount is sufficient for washing.

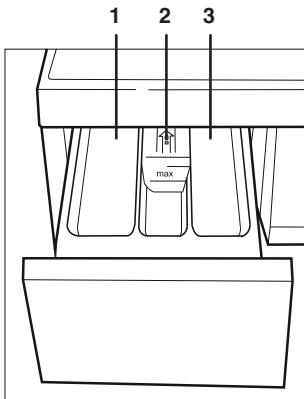

Compartment 1:
For main wash.

Compartment 2:
For softener

Compartment 3:
For prewash.

STARTING THE WASHING MACHINE

1



Connect the inlet pipe and turn on the tap

2

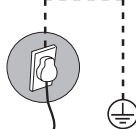

Insert the plug into the socket

3

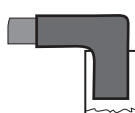

Connect the drain hose to the sewerage system

4 Open the door, load the laundry into the drum and close the door. Open the detergent drawer and put the detergent in it. Close the compartment.

6 Turn on the washing machine and select the program you need.

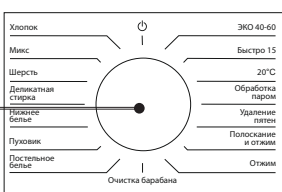

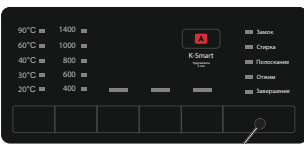

7 Press the button **Start / Pause**

DESCRIPTION OF THE CONTROL PANEL

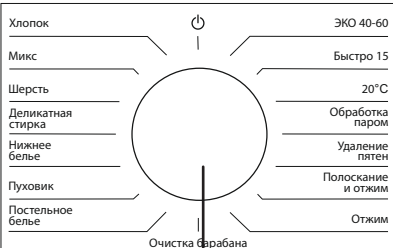

1

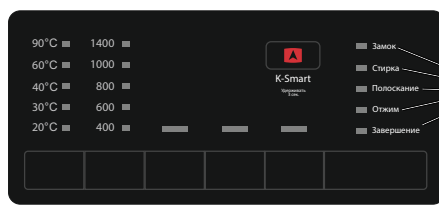

8

Note! The chart is for reference only, Please refer to real product as standard.

1. **Programmer** — allows the user to select a washing program depending on the degree of contamination, the type of fabrics and the number of loaded items, which ensures high quality washing and more efficient operation of the device.
2. «**Temperature**» button — allows you to change the temperature mode of the selected

- program.
3. «**Spin**» button — allows you to change the spin speed in the selected program.
 4. The «**Rinse**» button — allows you to set a separate rinse cycle if necessary
 5. «**Intensive washing**» button — allows you to increase the washing time for heavily soiled items.
 6. **Timer** button — using this function you can set the start time of washing.
 7. The «**Start/Pause**» button — pressing the button starts or pauses the execution of the program. Pressing this button during washing makes it possible to temporarily stop the program at any time. The «Pause» function can be used to soak very dirty things.
 8. Indicators -when a certain washing program is selected, the indicators corresponding to the selected program will light up on the control panel.

Child lock

The function is used to activate a special button lock to prevent children from accidentally changing the settings. All buttons except «Start/Pause» will be locked.

Press and hold 3rd and 4th auxiliary function buttons for 3 seconds while any programme is running. The Child Lock is deactivated.

WASHING PROGRAMS

- **Cotton** — washing at temperatures from 0 ° C to 60 ° C. The most high-quality washing due to the use of various modes of movement of the drum. For washing white and colored cotton and cotton fabrics (bed linen, pajamas, shirts, underwear, etc.). The temperature regime should be chosen depending on the degree of contamination of the linen. The greater the pollution, the higher the temperature regime should be chosen.
- **Mix** — for mixed washing of cotton and synthetic fabrics with a low and medium degree of contamination, as well as for washing white and colored linen
- **Wool** is a separate program designed exclusively for gentle washing of woolen or knitted items in cold water, as well as fabrics that are washed in manual washing mode. Use special powders for washing wool
- **Delicate washing** — for underwear and silk clothes that allow machine washing together.
- **Underwear** — for washing underwear.
- **Down jacket** — for washing outerwear, which is suitable for machine washing
- **Bed linen** is a program for washing things such as blankets, curtains and bedspreads.
- **ECO 40°C-60°C** is a washing program for cotton clothes that can be washed at 40°C or 60 °C.
- **Fast 15°C** — a program that allows you to quickly stretch slightly soiled items from everyday clothes.
- **20 °C** is a program for washing things from different types of fabrics at a water temperature of 20 degrees
- **Steam treatment** — for clothes that need to be rid of ticks or allergens.
- **Stain removal** — for washing clothes with more persistent stains. Washing efficiency is achieved by increasing the washing time.

- **Rinse and spin** — the program is used if you want to rinse the laundry separately, followed by spin at the recommended speeds set by default.
- **Spin** — a separate program for spin. The water drain from the washing machine tank is started, followed by a spin.
- **Drum cleaning** — cleans the drum from dirt and bacteria.

ADDITIONAL FUNCTIONS

«Intensive washing» function

In the «Pause» mode, press the intensive washing button, the corresponding indicator will light up on the display and the intensive washing function will be added to the washing process. After selecting this function, the washing time will be increased by 10 minutes. If you press the intensive wash button again, the function will be canceled.

The «K-SMART» function

The K-SMART program is an intelligent program that is launched automatically. As part of this program, the temperature and washing time are automatically set, as well as the water level in accordance with the weighing results, which saves you from setting the washing parameters yourself.

The «Additional rinse» function

This program provides an additional rinse cycle to wash out detergent residues. Use this function if you think you need to rinse the laundry again (for example, if too much detergent has been used)

TABLE OF WASHING PROCEDURES

Programme	Temperature °C	Max. load(kg)	Rinse	Wash+	Delay	Selectable temperature range °C	Cycle duration (h:min)
Mix	30	3	•	•	•	Cold-60	0:52
Quick 15'	Cold	1	•	•	•	Cold-30	0:15
Silk	Cold	1,5	•	•	•	Cold-40	0:47
Bedding	30	3	•	•	•	Cold-60	1:15
Underwear	40	2	•	•	•	Cold-90	0:59
Rinse&Spin	—	Max.	•		•	—	0:17
Spin	—	Max.			•	—	0:10
ECO 40-60	40	1,5				40	2:36
		3			•		2:36
		Max.					3:18
Stain	60	3	•	•	•	40-60	1:17
Cotton	40	Max.	•	•	•	Cold-90	0:58
Down Wear	30	2	•	•	•	Cold-40	0:57
Woolen	30	1,5	•	•	•	Cold-40	1:00
Steam	90	3	•	•	•	90	1:58
20°	20	Max.	•	•	•	20	0:50
Drum Clean	90	—		•	•	90	1:28
K-Smart	Auto	Max.	•			Auto	—

CLEANING AND SERVICE

Keep the washing machine and the door seal clean. Before washing, disconnect it from the power supply!

1. The outside of the washing machine body can be wiped with a clean cloth soaked in warm water with liquid detergent. Then wipe dry with a dry cloth.
2. Do not use sharp metal scrapers, caustic and abrasive cleaning agents, as they can scratch the surfaces.
3. Do not use a high-pressure cleaner or steam jet cleaners, as penetrating moisture can cause electric shock.
4. After cleaning, check that the power cord is not damaged. Then insert the plug firmly into the wall outlet.

⚠ ATTENTION! Do not use abrasive substances, gasoline, benzene, solvents, hydrochloride, hot water, metal, or coarse brushes, etc. for cleaning, as they can damage the surface of the washing machine.

DRUM CLEANING

1. Open the washing machine door to dry the drum.
2. If rust has formed in the drum, remove it in a timely manner with a chlorine-free product.

CLEANING THE DETERGENT CONTAINER

1. Press the dotted point on the siphon in the softener compartment and pull towards you until the compartment is removed from the machine.
2. Wash the detergent drawer and the siphon with plenty of lukewarm water in a washbasin. Wear protective gloves or use an appropriate brush to avoid touching of the residues in the drawer with your skin when cleaning.
3. Insert the drawer back into its place after cleaning and make sure that it is seated well. If your detergent drawer is the one indicated in the following figure:

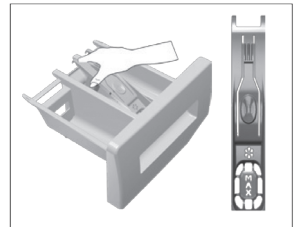

⚠ WARNING Do not use abrasives, benzene, benzene, thinner, chloride, hot water, metal or coarse brushes, etc. for cleaning, as they may damage the surfaces of the washing machine.

⚠ ATTENTION! Do not rinse the detergent container that has not been removed with water. Before starting the washing machine, make sure that the detergent container is properly closed.

WATER DRAIN FILTER CLEANING

⚠ ATTENTION! To avoid getting burned, wait until the water left in the washing machine cools down! The water tap must be turned off!

Clean the water drain and fill filter every 6 months:

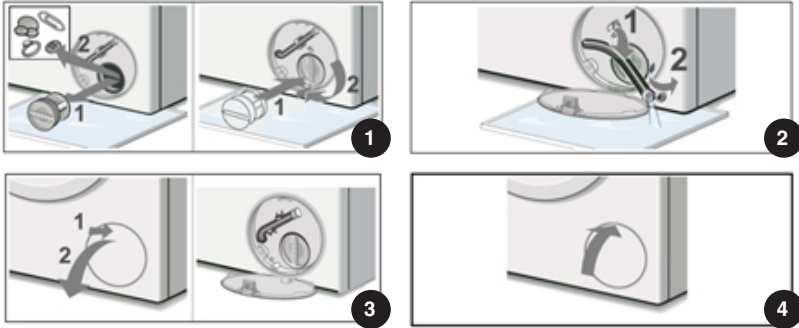

1. Shut off the tap so that no more water flows in and has to be drained. Switch the appliance off. Unplug the power plug.
2. Open the drain filter cover.
3. Use the pull-out drain hose located in the pump access opening to drain the remaining water into a suitable container (up to 5.3U.S.gallon/20 liters of water may be drained). Pull the sealing cap from the hose and lay the hose over the side of the container and allow the water to finish draining from the drum. When finished, replace the sealing cap into the end of the hose and restore the hose to its storage location.
4. Turn the pump cover counterclockwise to remove it. A small amount of residual water may flow out when the cover is removed. Clean the interior of the pump housing, removing any debris or foreign objects. Check to be sure the impeller where at the back of the pump housing can now turn freely. Remove any lint, debris or detergent residue from the threads of the pump cover and the pump cover housing. Replace the pump cover by screwing tightly into position. Handle must be vertically.
5. Close the drain filter cover. Wipe up any spilled water. .

WATER SUPPLY FILTERS CLEANING

- Turn off the tap, disconnect the hose from the tap, and clean the filter screen with a small brush.
- Disconnect the water supply hose from the washing machine, pull out the filter screen with pliers, and install it back after cleaning.
- Connect the filling hose, open the tap, and make sure there is no water leakage.

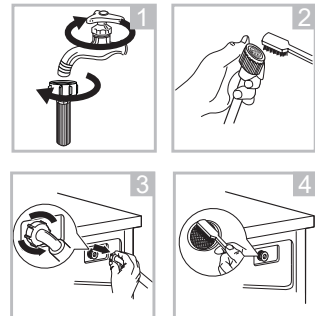

TECHNICAL MAINTENANCE

All electronic components (plug, electric cord, compressor, etc.) must only be re-installed in certified service centers by qualified personnel.

In the event of a malfunction, you should always contact an authorized service center, specifying the type of problem and the model of your washing machine. Unqualified repair removes the device from warranty service. Only original spare parts can be used to repair the device.ли.

TROUBLESHOOTING

During operation, if any malfunctions are detected that the consumer cannot eliminate on their own, it is necessary to contact the service center for the repair of washing machines.

But before contacting the repair service, read this section. This list includes the most common cases that are not the result of poor assembly quality or poor-quality materials used in this device.

⚠ ATTENTION! Before troubleshooting, you must disconnect the product from the mains. Troubleshooting that is not described in this manual should only be carried out by a qualified electrician or a competent technician.

Malfunction	Possible reason	Remedy
Program does not start after closing the door.	Start / Pause button was not pressed	Press the Start / Pause button
	Washing machine has switched to self protection mode due to a supply problem	To cancel the programme, turn the Programme Selection knob to select another programme. Previous programme will be cancelled.
Machine vibrates or makes noise.	Machine might be standing unbalanced	Adjust the feet to level the machine
	A hard substance might have entered into the pump filter	Clean the pump filter.
	Transportation safety bolts are not removed.	Remove the transportation safety bolts
	Laundry quantity in the machine might be too little.	Add more laundry to the machine.
	Machine might be overloaded with laundry	Take out some of the laundry from the machine or distribute the load by hand to balance it homogenously in the machine.
Machine stopped shortly after the programme started.	Machine might have stopped temporarily due to low voltage	It will resume running when the voltage restores to the normal level.

Programme time does not countdown.	Timer may stop during water intake	Timer indicator will not countdown until the machine takes in adequate amount of water. The machine will wait until there is sufficient amount of water to avoid poor washing results due to lack of water. Timer indicator will resume countdown after this.
	Timer may stop during heating step.	Timer indicator will not countdown until the machine reaches the selected temperature.
	Timer may stop during spinning step.	Automatic unbalanced load detection system might be activated due to the unbalanced distribution of the laundry in the drum.
Laundry remains wet at the end of the programme	Excessive foam might have occurred and automatic foam absorption system might have been activated due to too much detergent usage.	Use recommended amount of detergent

⚠ ATTENTION! Troubleshooting that is not spelled out in this manual can only be carried out by a qualified specialist.

In case of malfunctions that are not specified in this manual, you should immediately contact an authorized service center, specifying the type of problem and the model of your washing machine. Only original spare parts can be used for repairs. Unqualified repair removes the device from warranty service.

SELF-DIAGNOSIS

The washing machine has an internal diagnostic system, which, in case of minor malfunctions associated with improper operation, helps to determine their causes.

Fault codes	Fault type	Solutions
E 1	Check if the appliance is overloaded or if the laundry is caught in the drum. After the appliance has been switched off and cooled down for a while, it can be switched on again.	Reset the appliance with the Start / Stop - button
	Wait until the appliance has cooled down.	
	The connection of the cable harness must be checked. The plug contacts must be checked. The wiring harness may need to be replaced.	Switch off the appliance, close the water tap and disconnect the appliance from the mains (unplug). Please contact the aftersales service! These causes / measures must be remedied or carried out by the aftersales service only!
	The motor is defective and must be replaced.	

E 2	Door lock malfunction	The door is not closed in place, and the door lock does not work normally. Close the door again, Press POWER button to turn off the power supply, and then Press POWER button and then press the START/PAUSE button to restart the program. Eliminate this fault causes. If the fault code still exists, please contact the service center for repair. If the fault code displays and cannot open the door, door lock may be failure, please contact the service center for repair.
E 3	Motor failure	Switch off the appliance, wait until it has cooled down and switch it on again after troubleshooting.
E 4	Abnormal water drainage	Clean the pump filter. Check whether the drain hose is bent, twisted or blocked? Eliminate the above fault causes. If the fault code still exists, please contact the service center for repair.
E 5	Water overflow alarm	Switch off the appliance, close the water tap and disconnect the appliance from the mains (unplug). Please contact the aftersales service! These causes / measures must be remedied or carried out by the aftersales service only! Automatic reset after power failure or trouble- shooting.
E 6	Heating failure	Press the START/PAUSE button to suspend the appliance operation and wait for several minutes. When the temperature in the drum drops to a safe range and the fault code on the display is removed, press the START/PAUSE button to continue the rest of the program. If the fault code still exists, please contact the service center for repair.
E 7	Failure of the temperature sensor of the heating	Switch off the appliance, close the water tap and disconnect the appliance from the mains (unplug). Please contact the aftersales service! These causes / measures must be remedied or carried out by the aftersales service only!
E 8	Communication error of the inverter	Automatic reset after power failure or trouble- shooting.
UNB	UNBALANCE NO SPIN	Switch off the appliance, reload laundry, switch on the appliance again and restart the programme.

 **ATTENTION! If the error persists, contact an authorized service center.**

DISPOSAL

 Before disposal, the washing machine should be completely unusable for safety reasons. Remove the plug of the power cable from the wall outlet, cut the power cable as close to the wall of the device as possible, and remove the door so that children do not lock themselves or get an electric shock while playing. The appliance cannot be disposed of together with ordinary household waste. To prevent possible health and environmental hazards, the product must be disposed of as part of an approved disposal process. In the future, you should act in accordance with local regulations regarding the disposal of waste and garbage.

SPECIFICATION / CONFIGURATION

Model	MDS10146W	MDS10147G	MDS12146W	MDS12147G
Washing capacity (kg)	10	10	12	12
Max spin speed (rp/m)	1400	1400	1400	1400
Download type	frontal	frontal	frontal	frontal
Rated power (W)	1950	1950	1800	1800
Power supply (V/Hz)	220~240 / 50	220~240 / 50	220~240 / 50	220~240 / 50
Display	LED	LED	LED	LED
Select a temperature / spin speed	yes / yes	yes / yes	yes / yes	yes / yes
Sound signal for the end of washing	yes	yes	yes	yes
Energy efficiency class	A+++	A+++	A+++	A+++
Washing performance class / Spin-drying efficiency class	A/B	A/B	A/B	A/B
Annual energy consumption (kW*h/annum)	237	237	280	280
Weighted annual water consumption (L/annum)	13000	13000	14000	14000
Water consumption (L/cycle)	60	60	65	65
Moisture ratio	53,90%	53,90%	53,90%	53,90%
Residual humidity of the laundry	0,1 ~ 1	0,1 ~ 1	0,1 ~ 1	0,1 ~ 1
Airborne washing / spinning acoustical noise emissions (dB)	58 / 74	58 / 74	58 / 74	58 / 74
Power cord length (m)	0.8	0.8	0.8	0.8
Water inlet hose length / outlet hose length (m)	0.8 / 1.5	0.8 / 1.5	0.8 / 1.5	0.8 / 1.5
Volume of the inner tub (L)	55	55	64	64
Color	white	grey	white	grey
Base washing programs				
Number of programs	15	15	15	15
List of programs	Cotton, Mix, Wooden, Silk, Uderwear, Down Wear, Bedding, Drum Clean, ECO 40-60, 20°, Quick 15', Steam, Stain, Rinse&Spin, Spin			
Additional functions				
Additional rinsing	yes	yes	yes	yes
Delayed start	yes	yes	yes	yes
Pause in operation for additional loading of laundry	yes	yes	yes	yes
Protection from children	yes	yes	yes	yes
Disabling the audio signal	—	—	—	—
Auto-cleaning	yes	yes	yes	yes
Autobalance / anti-foam	yes	yes	yes	yes
Overheating / overflow control	yes	yes	yes	yes
K-Smart	yes	yes	yes	yes
Dimension				
Net / gross weight (kg)	62 / 64	62 / 64	67 / 69	67 / 69
Product dimensions (WxDxH) (mm)	600x450x840	600x450x840	600x590x840	600x590x840
Packing dimension (WxDxH) (mm)	650x600x870	650x600x870	650x650x870	650x650x870
Equipment				
Washing machine (pcs.)	1	1	1	1
Inlet pipe (pcs.)	1 / 1	1 / 1	1 / 1	1 / 1
Plugs (set of)	1	1	1	1
Manual with warranty card (pcs.)	1	1	1	1
Packing (pcs.)	1	1	1	1

INSTALLATION CARD

Automatic washing machine is installed in the city _____

str. _____, № _____, apt. _____

connected by a mechanic _____

(name of company)

Mechanic _____

(signature, date)

***The washing machine is complete and operational.
I have read the operating manual, rules of use and warranty obligations.***

Owner _____

(signature, date)

WARRANTY CARD

Date of sale

« ____ » _____ 20__ y.

Store stamp

When selling, the seller is obligated to fill out the warranty coupons. The date of manufacturing and serial number can be found on the packaging and on the back side of the product.

The manufacturer's warranty obligations are valid only for the **Kraft** automatic washing machine. **The warranty period is 1 year from the date of purchase. The service life of the product conducted 5 years.**

Information about authorized service centers is available on the website <http://kraftltd.com> or by calling the support service toll-free +7(800)200-79-97. If you have any questions or problems related to **Kraft** products, please contact in writing to the address: ZAO "LEBEDINSKY TORGOVIY DOM", str. Dnepropetrovskaya, 50 V, Rostov-on-Don, 344093, Russia, or by e-mail service@lbttd.ru.

1. The manufacturer guarantees free elimination of factory defects or technical faults during the warranty period if the Buyer complies with the terms and conditions of warranty service. All claims in appearance should be presented to the seller when purchasing the product. After purchasing the product, the consumer is responsible for all external damage.
2. The warranty applies only to products used for non-commercial personal, family or household purposes. Otherwise, the warranty period is 3 months from the date of purchase.
3. The seller reserves the right to conduct a technical examination of the product quality within the time frame established by law.
4. Warranty repairs are not performed in the following cases:
 - invalidity of the warranty card;
 - the presence of damage and malfunctions resulting from improper use of equipment in violation of the rules of operation, installation or transportation of equipment by the user or a trading organization;
 - the presence of damage and malfunctions resulting from the action of third parties or force majeure, ingress of foreign objects and insects, damage caused by animals;
 - establishment of the fact of deviation from the State technical standards, supplying electrical and cable networks, supplying more power than provided by the manufacturer;
 - establishment of the fact of repair (attempt to repair) equipment independently or by unauthorized persons;
 - using of the product for industrial or commercial purposes.
5. The warranty card is invalid in the following cases:
 - incorrect or incomplete filling of the card by the store and the master;
 - absence of the sale date and the store stamp.
6. The manufacturer is not responsible for damage caused to people, animals and premises due to violation of safety regulations, transportation and operation of the device.
7. The warranty service does not cover installation, cleaning and maintenance of the device.

<p style="text-align: center;">TEAR-OFF COUPON No 1 FOR WARRANTY REPAIR automatic washing machine KRAFT</p> <p>model _____ serial No _____ y.</p> <p>Withdrawn « _____ » 20 _____ y.</p> <p>Executat _____</p> <p style="text-align: right;">signature</p> <p>Full name _____</p> <p>Type and content of the work performed _____</p> <p>Service department's name _____</p> <p style="text-align: right;">Cutting line</p>	<p style="text-align: center;">COUPON No 1 for warranty repair automatic washing machine KRAFT</p> <p>model _____</p> <p>serial No _____</p> <p>Sold by _____</p> <p style="text-align: center;">(name and address of the commercial enterprise)</p> <p>_____</p> <p>_____</p> <p style="text-align: right;">tel: _____</p> <p>Date of sale « _____ » _____ y.</p> <p>Store stamp _____</p> <p style="text-align: center;">(personal seller's signature)</p> <p>Service department's name and address*</p> <p>_____</p> <p style="text-align: center;">(* to be filled in by the commercial enterprise)</p> <p>_____</p> <p>_____</p>
<p style="text-align: center;">TEAR-OFF COUPON No 2 FOR WARRANTY REPAIR automatic washing machine KRAFT</p> <p>model _____ serial No _____ y.</p> <p>Withdrawn « _____ » 20 _____ y.</p> <p>Executat _____</p> <p style="text-align: right;">signature</p> <p>Full name _____</p> <p>Type and content of the work performed _____</p> <p>Service department's name _____</p> <p style="text-align: right;">Cutting line</p>	<p style="text-align: center;">COUPON No 2 for warranty repair automatic washing machine KRAFT</p> <p>model _____</p> <p>serial No _____</p> <p>Sold by _____</p> <p style="text-align: center;">(name and address of the commercial enterprise)</p> <p>_____</p> <p>_____</p> <p style="text-align: right;">tel: _____</p> <p>Date of sale « _____ » _____ y.</p> <p>Store stamp _____</p> <p style="text-align: center;">(personal seller's signature)</p> <p>Service department's name and address*</p> <p>_____</p> <p style="text-align: center;">(* to be filled in by the commercial enterprise)</p> <p>_____</p> <p>_____</p>

<p>Automatic washing machine KRAFT model _____ Serial No _____ Owner, his address _____ _____ _____ Owner's phone _____ Reason for failure (malfunction) _____ _____ _____ Owner: _____ signature Mechanic: _____ Full name. Completed works: _____ _____ Date « _____ » _____ r. Mechanic: _____ Owner: _____ signature signature Approve _____ service company name and address _____ _____ the position of the head of the company, Stamp signature that performed the service</p>	
<p>Automatic washing machine KRAFT model _____ Serial No _____ Owner, his address _____ _____ _____ Owner's phone _____ Reason for failure (malfunction) _____ _____ _____ Owner: _____ signature Mechanic: _____ Full name. Completed works: _____ _____ Date « _____ » _____ r. Mechanic: _____ Owner: _____ signature signature Approve _____ service company name and address _____ _____ the position of the head of the company, Stamp signature that performed the service</p>	

ҚҰРМЕТТІ САТЫП АЛУШЫ!

Сізді KRAFT кір жуатын машинасын сатып алуыңызбен құттықтаймыз.

Біз оның киімді сапалы жуатынына және оның сіздің сенімді көмекшіңізге айналатынына сенеміз. Пайдалануды бастамас бұрын осы нұсқаулықты мұқият оқып шығыңыз! Егер сіз осы кір жуатын машинаны пайдалану барысында қиындықтарға тап болсаңыз, бізбен хабарласыңыз.

Сатып алғаныңыз үшін алғыс білдіреміз!

Құрылғыны күрт өзгертін температурада пайдаланбаңыз. Температураның күрт өзгеруі (мысалы, аспапты аяздан жылы бөлмеге кіргізгенде) аспап ішінде ылғал конденсациясын тудыруы және қосқан кезде жұмысқа жарамдылығына кедергі келтіруі мүмкін. Кір жуатын машинаны төмен температурада сақтағаннан кейін немесе қыс мезгілінде тасымалдағаннан кейін оны бөлме температурасында кемінде 6 сағат ұстағаннан соң ғана қаптамасынан шығаруға болады.

МАЗМҰНЫ

ҚАУІПСІЗДІК ТАЛАПТАРЫ.....	50
АСПАПТЫҢ СИПАТЫ	53
ОРНАТУ ЖӘНЕ ҚОСУ	54
ПАЙДАЛАНУ.....	57
БАСҚАРУ ПАНЕЛІНІҢ СИПАТТАМАСЫ	58
ЖУУ БАҒДАРЛАМАЛАРЫНЫҢ СИПАТТАМАСЫ	59
ТАЗАЛАУ ЖӘНЕ ҚЫЗМЕТ КӨРСЕТУ.....	61
АҚАУЛАРДЫ ТҮЗЕТУ	62
КӘДЕГЕ ЖАРАТУ	65
ЕРЕКШЕЛІГІ / ЖИЫНТЫҚТАМАСЫ.....	66
КЕПІЛДІК ТАЛОНЫ	67
ОРНАТУ ТАЛОНЫ	68



Осы нұсқаулықты мұқият оқып шығыңыз!

ҚАУІПСІЗДІК ТАЛАПТАРЫ

Өз қауіпсіздігіңіз үшін және кір жуатын машинаны дұрыс пайдалану үшін пайдаланбастан бұрын осы нұсқаулықты мұқият оқып шығып, сондай-ақ тасымалдағаннан немесе сатқаннан кейін оны соңынан қайта оқып шығу үшін сақтап қойыңыз. Аспапты дұрыс тұтынбау оның сынуына алып келуі, пайдаланушыға материалдық зиян немесе денсаулығына зақым келтіруі мүмкін.

⚠ НАЗАР АУДАРЫҢЫЗ! Ауыр жарақаттың алдын алу және аспап бүлінбес үшін қауіпсіздік талаптарын сақтаңыз.

Кір жуатын машинаны мақсатсыз пайдалану, орнату, пайдалану, тазалау ережелерін және қауіпсіздік шараларын бұзу, сондай-ақ температура шарттарын сақтамау сізді кепілдікпен көретілетін қызметтерге жүгіну құқығынан айырады.

- Аспап тұрмыстық үй жағдайында пайдалануға ғана арналған.
- Аспапты қаптамадан шығарғанда оның бүтін екеніне және бүлінбегеніне көз жеткізіңіз. Қаптама материалдарын балалардың қолы жетпейтін жерге қойыңыз. Қаптама материалы мен үлдірге тұншығып қалмас үшін балаларға қаптама материалымен ойнауға рұқсат бермеңіз! Қаптаманы кәдеге дұрыс жаратыңыз.
- Бұл аспап физикалық және ойлау мүмкіндіктері шектеулі адамдардың (соның ішінде 8 жасқа толмаған балалардың), сондай-ақ өздерінің қауіпсіздігі үшін жауапты адамның қадағалауынсыз аспапты пайдалану жөніндегі білімі мен тәжірибесі жеткіліксіз адамдардың пайдалануына арналмаған. Балаларға аспап элементтерімен ойнауға болмайды. Қызмет көрсету мен аспапты тазалауды балалар ересектердің қарауынсыз жүзеге асырмауы тиіс.
- Кір жуатын машинаны балалар тек ересектердің бақылауымен пайдалана алады. Егер машина пайдаланылмай тұрса, балалардың оның ішіне кірмеуін және есікті ішінен жауып алып, қамалып қалмауын қадағалаңыз.
- Алғаш қосқан кезде (және әр) қосқан сайын) аспапта бүліну белгілерінің жоқ екеніне, көрсетілген техникалық сипаттамаларына, электр желісінің параметрлеріне сәйкестігін тексеріңіз.
- Егер аспап немесе оның электрмен қоректендіру бауы бүлінген болса, ешбір жағдайда оны электр желісіне қоспаңыз. Бүлінгені туралы тауарды сатқан дүкенге хабарлаңыз, сараптама және жөндеу үшін сервис орталығына жүгініңіз. Аспапты өз бетіңізбен жөндеуге тырыспаңыз. Бұл жағдайда қаптаманы лақтырмаңыз.
- Аспапты бөлшектеу, жөндеу немесе оның конструкциясына қандай да бір өзгерістер енгізу қауіпті. Аспаптың электр сымдарының кез-келгені бүлінгенде электр тогына соғылуға, өртке немесе тұйықталуға әкелуі мүмкін. Ақаулар туындаған жағдайда, кір жуатын машинаның моделін және пайда болған ақаулық түрін көрсете отырып, дереу авторизацияланған сервис орталығына жүгініңіз. Жөндеу үшін тек түпнұсқа қосалқы бөлшектерді пайдалануға болады. Білікті түрде жасалмаған жөндеу аспапқа берілетін кепілді қызмет көрсетудің күшін жояды.

ЭЛЕКТР ТОГЫНАН ЗАҚЫМДАНУ ҚАУПИ

- Электрмен қоректендіру бауының ашасын құралды орнатқаннан кейін ғана розеткаға тығыңыз. Розеткаға еркін қол жететініне көз жеткізіңіз. Бұл ретте кабель ашасын дымқыл қолмен ұстауға болмайды. Ашаны әбден құрғатыңыз, оны шаңнан тазартып, розеткаға абайлап тығыңыз. Шаң, су немесе түйіспенің әлсіз болуы өрттің туындауына немесе электр тогына соғылуға әкелуі мүмкін.
- Орнын ауыстыру, қызмет көрсету немесе жөндеу кезінде кір жуатын машина электр желісінен ажыратылуы тиіс. Өшіру үшін ашадан ұстаңыз, электрмен қоректендіру бауынан тартпаңыз және сүйретпеңіз.
- Электр сымы, розеткасы немесе су құятын немесе су ағызатын шлангылары бүлінген кір жуатын машинаны пайдаланбаңыз.
- Электрмен қоректендіру бауын бұрауға, майыстыруға немесе ұзартуға болмайды. Оның үстіне ауыр заттар қоймаңыз. Баудың заттың өткір шеттеріне және қызып тұрған заттарға тиіп кетпеуін қадағалаңыз.
- Кір жуатын машинаны сыртта пайдаланбаңыз, оны жаңбыр, ылғал, тікелей күн сәулесінің және басқа атмосфералық құбылыстар әсеріне ұрындырмаңыз, сондай-ақ ылғалдылығы жоғары және қоршаған орта температурасы 0°C-тан төмен бөлмелерде пайдаланбаңыз. Аспапты дымқыл жерге орнатпаңыз.
- Аспаптың кез-келген бөлігіне судың және қандай да бір сұйықтықтың түсуіне жол бермеңіз. Ешбір жағдайда кір жуатын машинаны, электрмен қоректендіру бауын немесе розетканы дымқыл қолмен ұстамаңыз. Дымқыл киімнің басқару панелімен беттесуіне жол бермеңіз.
- Кір жуатын машинаны электр желісінен ажырату үшін электрмен қоректендіру сымын тартпаңыз, ашаны ұстамаңыз, оны тартпаңыз немесе күшпен суырып алмаңыз.
- Егер кір жуғатын машина су астында қалса, оны пайдалануға тыйым салынады. Кір жуар алдында су ағызатын шлангының дұрыс жалғанғанына көз жеткізіңіз. Егер сіз судың ағып тұрғанын көрсеңіз, кір жуу кезінде машинаға жақындамаңыз.

 **НАЗАР АУДАРЫҢЫЗ!** Желіге артық жүктеме түсірмес үшін сол тізбекте басқа жоғары қуатты құрылғыларды пайдаланбаңыз.

ЖАНУ МЕН ЖАРЫЛУ ҚАУІПТІЛІГІ

- Кір жуатын машинаны кілемге (орнатылатын орны тегіс және қатты болуы керек), сондай-ақ жылу көздерінің жанына орнатпаңыз, басқа электр аспаптарымен және қызатын заттармен, ашық от көздерімен беттестіруден аулақ болыңыз.
- Егер сіз күйген сымның иісін сезсеңіз немесе машина жұмыс істеп тұрған кезде ерекше шу естісеңіз, жуу процесін дереу тоқтатыңыз, өшіріңіз және сервис орталығына хабарласыңыз.
- Кір жуатын машинаны қосу үшін бөлек розетканы пайдалану керек. Бірнеше аспап үшін бір розетканы пайдалану тұтанудың туындауына әкелуі мүмкін.
- Электрмен қоректендіру бауының ашасы бүлінбегеніне және майыспағанына көз жеткізіңіз. Жарамсыз аша қызып, өрттің пайда болуына себеп болуы мүмкін. Аспапты қосу үшін адаптерлер, ұзартқыштар және «үштіктерді» пайдаланбаңыз.

- Киімді тез тұтанғыш еріткіштерді, бензинді және басқа заттарды пайдаланып, жумаңыз.
- Мұнай өнімдерінің дақтары дұрыс жуылмауы мүмкін және олар жуғыш құралдармен қосылғанда химиялық әрекеттесу салдарынан тұтануы мүмкін.
- Хлорлы ағартқышты аммиак немесе қышқылдармен (сірке қышқылы, тот кетіргіш құралдар) араластырмаңыз, бұл жағдайда өмірге қауіп төндіретін улы газдар пайда болуы мүмкін.
- Кір жуатын машинаны газ шығып тұрған ортада, сондай-ақ метан немесе басқа да жарылыс қаупі бар газдар ортасында пайдаланбаңыз.
- Құрамында фосфаты жоқ көбік түзетін жуғыш заттарды қолданыңыз, бұл шаю сапасын жақсартады және қоршаған ортаны сақтауға көмектеседі.

⚠ НАЗАР АУДАРЫҢЫЗ! Жоғарыда аталған ережелердің бұзылуы тұтануға немесе жарылуға әкелуі мүмкін.

⚠ КҮЙІП ҚАЛУ ҚАУПІ

- Жуу барысында кір жуатын машинаның есігін қолмен ұстамаңыз, өйткені есіктің әйнегі қатты қызуы мүмкін.
- Жоғары температурада жуғаннан кейін ағызылатын су өте ыстық болуы мүмкін, абай болыңыз, су ағызатын шлангыға қол тигізбеңіз.
- Егер жоғары температурамен жуу кезінде есікті ашу қажет болса, есікті су ағып болғаннан кейін ашыңыз.
- Барабан әбден тоқтағанша, есікті ашпаңыз, барабанға қол тигізбеңіз және ішіндегі киімді шығармаңыз. Оны пайдалану кезінде қолыңызды кір жуатын машинаның астына қоймаңыз.

⚠ НАЗАР АУДАРЫҢЫЗ! Жоғарыда аталған ережелердің бұзылуы күйіп қалуға немесе жарақаттануға әкелуі мүмкін.

⚠ БҮЛІНУ ҚАУПІ

- Кір жуатын машинаны киімді жуу үшін тек тұрмыстық мақсаттарда пайдалану керек. Кір жуатын машинаны өзен және теңіз кемелерінде пайдалануға болмайды.
- Орнынан жылжыту кезінде қауіпсіздік шаралары сақталуы керек. Оны кем дегенде 2 адам жылжытуы керек және ешқандай жағдайда есігінен ұстап жылжытпаңыз, ілмектер машинаның салмағына есептелмеген, сынуы мүмкін. Кір жуатын машина құлап кетпес үшін және жарақаттанудан сақтап, адам өліміне жол бермеу үшін тегіс, қатты, құрғақ жерге қойыңыз.
- Есік ашық тұрған кезде кір жуатын машинаны қолдануға, бұғаттау түйіспесін (есіктің ілгешегін) бүлдіруге тырыспаңыз немесе бұғаттау түйіспесінің саңылауына ештеңе салмаңыз.
- Кір жуатын машинаның үстіне ауыр заттарды қоймаңыз және оның бетін үстел ретінде пайдаланбаңыз.
- Суды құю және суды ағызу үшін аспаппен бірге жеткізілген шлангыларды ғана пайдалану керек (ескі шлангыларды пайдаланбаңыз).

- Егер сіздің үй жануарыңыз болса, су шлангыларының және электрмен қоректендіру бауының бүтін болуын қадағалаңыз.
- Жуар алдында киімдердің қалтасынан барлық заттар алынғанына көз жеткізіңіз (мысалы, тиындар, түйреуіштер, ілмектер және т.б.).
- Перделерді немесе су өткізбейтін киімдерді жууға болмайды (мысалы, плащ, душ перделері, ұйықтауға арналған қапшықтар), өйткені тек машинамен жууға ғана арналған киімді жууға болады.
- Жиектері өңделмеген дастархан мен бұйымдарды арнайы жууға арналған қаптарға салу керек, өйткені материалдары бүлінуі мүмкін.
- Бүлінбес үшін майлардың және тоң майлардың аспап корпусына және пластик бөлшектеріне түсуіне жол бермеңіз. Пластик тетіктерді қыздырмаңыз.
- Кір жуатын машинаның және есік тығыздағышының тазалығын қадағалаңыз. Машинаның бетін сызып тастауы мүмкін өткір металл қырғыштарды, жебір және абразивті тазартқыш құралдарды пайдаланбаңыз.

⚠ НАЗАР АУДАРЫҒЫЗ! Жоғарыда аталған ережелердің бұзылуы жарақаттануға, кір жуатын машинаның немесе киімнің бүлінуіне әкелуі мүмкін.

АСПАПТЫҢ СИПАТТАМАСЫ

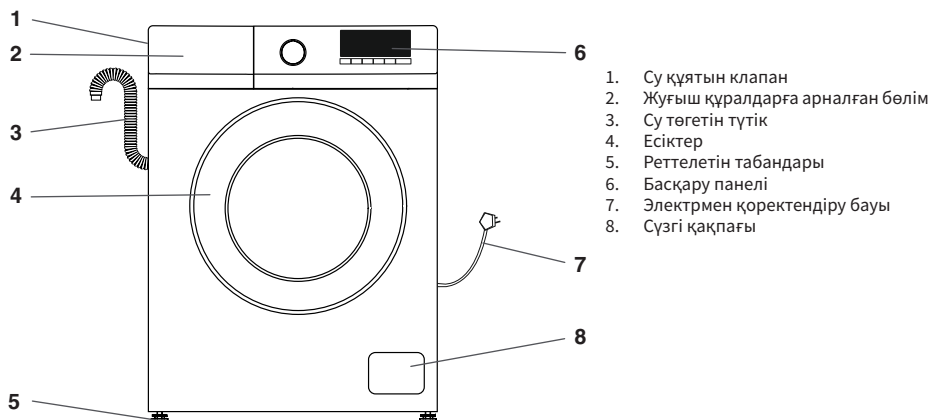

*Суретте көрсетілген аспап таныстыру сипатында берілді және сіздің моделіңізден өзгеше болуы мүмкін.

⚠ НАЗАР АУДАРЫҒЫЗ! Кір жуатын машинаны қаптамадан шығарған кезде тасымалдау кезінде бүлінбегеніне, сондай-ақ барлық жиынтықтаушы бөлшектерінің түгел екеніне көз жеткізіңіз. Егер кір жуатын машинада тек бір су құятын клапан болса, онда ыстық су құятын шлангы жиынтыққа кірмейді.



Нұсқаулық



Суды қосуға арналған шлангы



Сомын кілті



Бітеуіштер

⚠ НАЗАР АУДАРЫҢЫЗ! Бірінші рет пайдаланған кезде суды аз соруы мүмкін, бұл өндірістік ақау болып есептелмейді, өйткені өндіруші жүргізген бірікпелер сынақтардан кейін ішінде су қалуы мүмкін.

ОРНАТУ ЖӘНЕ ҚОСУ

Кір жуғыш машинаны қолданар алдында мынаны тексеріңіз электр қуаты, су құбыры және кәріз жүйесі белгіленген талаптарға сәйкес келеді. Егер олай емес, білікті техник пен сантехникті шақырыңыз.

⚠ НАЗАР АУДАРЫҢЫЗ! Құралды орнатпас бұрын, көз жеткізіңіз кір жуғыш машина, сондай-ақ суды беру және ағызу шлангтары мен қуат сымы жеткізу және орнату кезінде зақымдалмаған. Егер ақаулар болса, кір жуғыш машинаны орнатпаңыз немесе пайдаланбаңыз, бұл қауіпті болуы мүмкін.

ОРНАТУ ОРНЫ

- Оны орналастырмаңыз кілем немесе ұқсас беттер. Өнімді орналастырыңыз жеткілікті жүк көтергіштігі бар қатты және тегіс еденде.
- Өнімді қуат кабеліне қоймаңыз.
- Өнімді температура 0°C-тан төмен түсуі мүмкін жерлерде орнатпаңыз.
- Өнімді кем дегенде 1 см қашықтықта орналастырыңыз басқа жиһаз.

ТАСЫМАЛДАУҒА АРНАЛҒАН БОЛТТАРЫН АЛУ

⚠ НАЗАР АУДАРЫҢЫЗ! Кір жуатын машинаны пайдаланар алдында тасымалдауға арналған болттар алынуы тиіс.

Болттарды алу үшін келесі қадамдарды орындаңыз:

1. Тасымалдауға арналған төрт болтты гайка кілтімен бұрап шешіп алыңыз;
2. Болттың басынан ұстап, оны саңылауы арқылы тартып суырыңыз. Әр болтты суыру үшін осы әрекетті қайталаңыз.
3. Қоса берілген пластик бітемелердің көмегімен саңылауларды жауып бітеңіз.
4. Машинаны тасымалдау кезінде пайдаланылған тасымалдау болттарын сақтап қойыңыз.

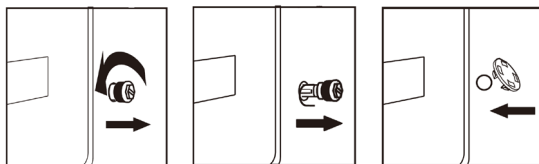

КІР ЖУАТЫН МАШИНАНЫҢ ДЕҢГЕЙІН РЕТТЕУ

Дірілдемеуі үшін кір жуатын машинаның деңгейі бойынша тегіс орнатылуын тексеріңіз.

Қажет болса еденнің бұдырлығын жасыру үшін аздап еңкейтіп және аяқтарын бұрай отырып, табандарының биіктігін реттеу қажет.



1. Кір жуатын машинада табандарының болуын тексеріңіз. Машинаны көлденеңінен тегіс және берік еденге деңгейге сәйкес орнатыңыз.
2. Аяқтарын бұрау/шешіп алу арқылы орнатылу қалпын реттеңіз.
3. Кір жуатын машинаның қарама-қарсы бұрыштарын үстінен басып қарап, кір жуатын машинаның орнықты тұрғанына көз жеткізіңіз.

⚠ НАЗАР АУДАРЫҢЫЗ! Кір жуатын машинаны ашық жерге немесе температурасы 0°C-тан төмен жерлерде орнатпаңыз.

- Табандары ең төменгі қалыпта орнатылуы тиіс (максималды биіктікке орнатпаған жөн).
- Кір жуатын машина дірілді, шуылды және машинаның жұмыс істеуі кезінде пайда болуы мүмкін қозғалысты азайту үшін тегіс, қатты еденде орнықты тұруы тиіс.
- Орнықтыру кезінде кір жуатын машинаны желдету үшін орын жеткілікті (барлық жағынан) екеніне көз жеткізіңіз.

СУ ҚҰЯТЫН ШЛАНҒЫНЫ ЖАЛҒАУ

Кір жуғыш машинаның дұрыс жұмыс істеуі үшін су қысымының деңгейі 1-ден 10 барға дейін (0,1-1 МПа) қажет. Су қысымы жоғары болса, қысымды төмендететін клапанды орнатыңыз.

1. Барлық шланг гайкаларын қолмен қатайтыңыз.
2. Шлангты сантехникаға қосыңыз оны суық су шүмегіне (сымға) бұраңыз.
3. Сумен жабдықтау түтігінің екінші ұшын кір жуғыш машинаның артқы жағындағы кіріс клапанына жалғап, шлангты бекітіңіз.
4. Егер кір жуғыш машинаның артқы жағында бір кіріс клапаны болса, оны суық су көзіне қосу керек.
5. Егер екі кіріс клапаны болса, олар суық және ыстық су көздеріне қосылады.
6. Шлангты орнатқаннан кейін, қосылатын жерлерде судың ағып кетуін тексеру үшін крандарды толығымен ашыңыз. Жаңғақтар ағып кетсе, оларды ақырын қатайтыңыз. Судың ағып кетуіне және зақымдануына жол бермеу үшін, кір жуғыш машина пайдаланылмаған кезде крандарды жабық ұстаңыз.

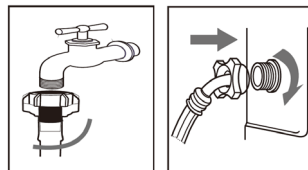

⚠ НАЗАР АУДАРЫҒЫЗ! Бір кіріс клапаны бар модельдер болмауы керек ыстық су шүмегіне қосылыңыз. Бұл кір жуғыш машинаны зақымдауы мүмкін. Суды жеткізу үшін ескі немесе пайдаланылған шлангтарды пайдаланбаңыз. Бұл кір дақтарына әкелуі мүмкін.

⚠ НАЗАР АУДАРЫҒЫЗ! Шлангты майыстырмаңыз. Кір жуғыш машинаны қолданар алдында су құбырының қосылымын тексеріңіз.

СУ АҒЫЗАТЫН ШЛАНГЫНЫ ЖАЛҒАУ

- Су ағызатын шлангы еден деңгейінен 60-100 см биіктікте орналасуы керек, әйтпесе судың баяу ағып кетуіне әкелуі мүмкін.
- Бекіту үшін су ағызатын шлангыға арналған кронштейнді пайдаланыңыз (жиынтыққа кірмейді). Шлангылардың барлық қосылыстары бітеу екеніне көз жеткізіңіз.

⚠ НАЗАР АУДАРЫҒЫЗ! Су ағызатын шлангы суға батып тұрмауы тиіс, әйтпесе дұрыс жұмыс істемеуі мүмкін.

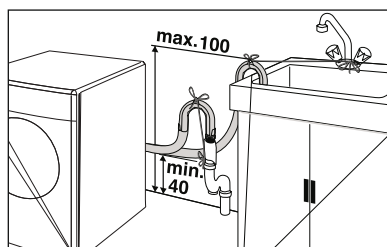

ЭЛЕКТР ҚУАТЫН БЕРУ ЖЕЛІСІНЕ ҚОСУ

Бұл тұрмыстық аспап электрмен қоректендіру бауында орнатылған жерге қосылған ашамен жабдықталады. Сондықтан ол қысқа тұйықтаудан қорғау үшін тиісті электр розеткасына қосылуы керек. Электр жүйесін орнату, қосу және жерге қосу еуропалық стандарттардың ережелеріне, сондай-ақ қолданыстағы жергілікті нормативтерге сәйкес келуі тиіс. Жерге қосу кабелі айырғышпен үзілмеуі тиіс. Егер сіздің пәтеріңізде жерге қосу мүмкіндігі қарастырылмаған болса, оны орнату үшін білікті электрлік көмегіне жүгініңіз.

⚠ НАЗАР АУДАРЫҒЫЗ! Электр желісінің розеткасы еркін қол жететіндей болуы керек, кір жуатын машина электр желісіне оңай қосылуы керек.

- Кір жуатын машинаны пайдалану кезінде максималды ток күші 10 А құрайды, сіздің үйіңіздегі электрмен қоректендіру жүйесі (ток, кернеу және сым) кір жуатын машинаның қажеттіліктерін қанағаттандыра алуы тиіс. Желідегі қуат кернеуі машинаның номиналды кернеуіне (220В) сәйкес келетініне көз жеткізіңіз.
- Кір жуатын машинаны дұрыс жерге қосылған розеткаға қосыңыз. Қысқа тұйықталу жағдайында жерге қосу электр тогының соғу қаупін азайтуы мүмкін. Қуат ашасы розеткаға қосылатын розеткаға сәйкес келуі тиіс.
- Ашаны дымқыл қолдарыңызбен қоспаңыз немесе суырмаңыз.
- Ашаны шығарған кезде, оны розеткадан ұстап тұрып, абайлап суырып алыңыз.

Электр қоректендіру бауын тартқыламаңыз.

- Егер электрмен қоректендіру бауы бұзылған болса, ол сервис орталығында ауыстырылуы тиіс

ПАЙДАЛАНУ

ҚОСАП АЛДЫНДА

- Кір жуатын машина тек тұрмыстық пайдалануға арналған, оны тек машинада жууға болатын маталарды жуу үшін ғана пайдалануға болады. Кір жуатын машина кілемдерді жууға арналмаған.
- Кір жуатын машинаны тек салқын суға қосуға болады. Тек кір жуатын машинада пайдалануға арналған, көбікті аз түзетін тұрмыстық кір жуатын ұнтақты ғана таңдаңыз.
- Су беру және электрмен жабдықтау кір жуу аяқталғаннан кейін тоқтатылуы тиіс.
- Кір жуатын машинаны пайдалануға арналған қоршаған орта шарттары:
 1. Қоршаған ауа температурасы: 0-40°C.
 2. Ауаның салыстырмалы ылғалдылығы 25°C кезінде кемінде 95%.

ЖУАР АЛДЫНДА

- Таңдалған бағдарлама үшін кірді жүктеу нормасынан асырмаңыз.
- Машина мен киімдерді бүлдірмес үшін киімдердің қалтасынан барлық бөгде нәрселерді, мысалы, монеталар және т.б. шығарыңыз.
- Кішкене бұйымдарды (қол орамалдар, қолғаптар, шұлықтар және т.б.) кір жууға арналған қапқа салыңыз.
- Үлкен және кіші заттарды тиісті пропорциямен жүктеңіз.
- Есікті жауып жатқанда есік пен тығыздағыш сақинаның арасына киім қысылып қалмағанын тексеріңіз.
- Киім жапсырмасында көрсетілген матаның түрі, жуу температурасы және т.б. сияқты өндіруші ұсынған ақпаратқа сәйкес киімді сұрыптаңыз.

ЖУҒЫШ ҚҰРАЛДАРДЫ ЖҮКТЕУ

- Жуар алдында жуғыш заттың қажетті мөлшерін (ұнтақ, сұйықтық және т.б. түрінде) жуғыш зат контейнеріне салып, оны жабыңыз.
- Сұйық жуғыш заттарды қолданған кезде олардың мөлшері жууға жеткілікті екеніне көз жеткізіңіз.

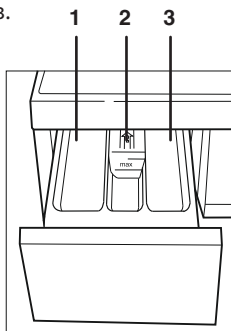

1-бөлім:

Кір жуғыш ұнтақ.

2-бөлім:

Толықтырғыштар (жұмсартқыш, т.б.) Киімге арналған кондиционер деңгейі «MAX» шама-сынан аспауы тиіс.

3-бөлім:

Сұйық жуғыш құрал. Сұйық жуғыш құралдың деңгейі «MAX» деңгейінен аспауы тиіс.

КІР ЖУУ МАШИНАНЫ ҚОСУ

1



Су құятын шлангыны жалғап, кранды ашыңыз

2

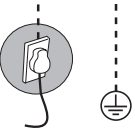

Ашаны розеткаға қыстырыңыз.

3

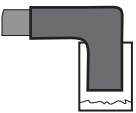

Су ағызатын шлангыны канализация жүйесіне қосыңыз

4 Есікті ашыңыз, кірді барабанға салып, есікті жабыңыз. Жуғыш заттарға арналған бөлікті ашып, оған кір жуғыш затты салыңыз. Бөлікті жабыңыз.

5 Кір жуғыш машинаны қосып, қажетті бағдарламаны таңдаңыз.

6 «Іске қосу/ Кідірту» батырмасын басыңыз.



БАСҚАРУ ПАНЕЛІНІҢ СИПАТТАМАСЫ

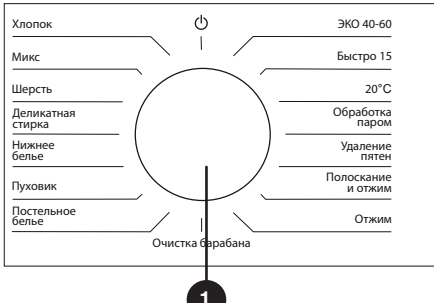

1: Очистка барабана

2: Темп.

3: Отжим

4: Полоскание

5: Интенсивная стирка

6: Таймер

7: Старт/Пауза

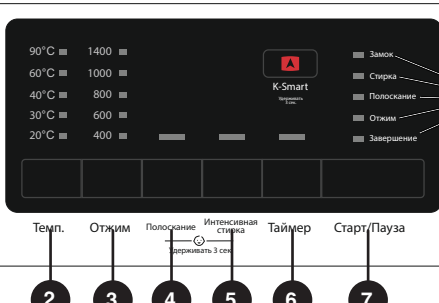

8: Старт/Пауза

- Бағдарламашы** — пайдаланушыға кірдің дәрежесіне, матаның түріне және жүктелген заттардың санына байланысты жуу бағдарламасын таңдауға мүмкіндік береді, бұл жоғары сапалы жуу мен тиімдірек жұмыс істеуге мүмкіндік береді құрылғылар.
- «Температура»** батырмасы — таңдалған бағдарламаның температура режимін өзгертуге мүмкіндік береді.
- «Айналдыру»** батырмасы — таңдалған бағдарламада айналдыру жылдамдығын өзгертуге мүмкіндік береді.
- «Шаю»** батырмасы — қажет болған жағдайда бөлек шаю циклін орнатуға мүмкіндік береді.

5. «**Қарқынды жуу**» түймес — қатты ластанған заттарды жуу уақытын ұзартуға мүмкіндік береді.
6. «**Таймер**» түймесі — осы мүмкіндікті пайдаланып, жуудың басталу уақытын орнатуға болады.
7. «**Бастау/кідірту**» батырмасы — батырманы басу арқылы бағдарламаның орындалуы басталады немесе кідіріледі. Жуу кезінде осы батырманы басу кезкелген уақытта бағдарламаның орындалуын уақытша тоқтатуға мүмкіндік береді. «Кідірту» функциясын өте лас заттарды сіңдіру үшін пайдалануға болады.
8. **Индикаторлар** — белгілі бір жуу бағдарламасын таңдағанда, басқару тақтасында таңдалған бағдарламаға сәйкес келетін индикаторлар жанады.

Балалардан қорғау

Бұл функция баптапаларды балалар кездейсоқ өзгертіп тастамауы үшін, батырмаларды арнайы бұғаттау үшін қосылады. «Бастау/ Кідіртуден» (Старт/Пауза) басқа барлық батырмалар бұғатталады.

Балалардан қорғауды қосу үшін «Жылдамдық» батырмасын 3 секунд басып тұрыңыз, содан кейін тиісті индикатор жанады. Функциядан бас тарту үшін «Жылдамдық» батырмасын қайта басып, 3 секунд бойы ұстап тұрыңыз.

ЖУУ БАҒДАРЛАМАЛАРЫНЫҢ СИПАТТАМАСЫ

- **Мақта** — 0°C-тан 60°C-қа дейінгі температурада жуу. АҚ және түрлі-түсті мақта және мақта маталарын (төсек-орын, пижама, көйлек, іш киім және т.б.) жууға арналған. Температуралық режим зығырдың ластану дәрежесіне байланысты таңдалуы керек. Ластану неғұрлым күшті болса, соғұрлым жоғары температура режимін таңдау керек.
- **Микс** — ластанудың төмен және орташа дәрежесі бар мақта және синтетикалық маталарды аралас жууға, сондай-ақ АҚ және түрлі-түсті киімдерді жууға арналған
- **Жүн** — жүнді немесе тоқылған заттарды суық суда, сондай-ақ қолмен жуу режимінде жуылатын маталарды жұмсақ жууға арналған жеке бағдарлама. Жүнді жуу үшін арнайы ұнтақтарды қолданыңыз
- **Нәзік жуу** — машинада жууға мүмкіндік беретін іш киімдер мен Жібек киімдерге арналған. бірге.
- **Іш киім** — іш киімді жууға арналған.
- **Төменгі куртқа** — машинада жууға болатын сыртқы киімдерді жууға арналған
- **Төсек** — көрпелер, перделер және төсек жапқыштар сияқты заттарды жууға арналған бағдарлама.
- **ЕСО 40°C-60°C** — 40°C немесе 60°C температурада жууға болатын мақта киімдерін жуу бағдарламасы.
- **Жылдам 15°C** — күнделікті киімдерден аз ластанған заттарды тез жууға мүмкіндік беретін бағдарлама.
- **20°C** — 20 градус су температурасында матаның әртүрлі түрлерінен жасалған заттарды жууға арналған бағдарлама
- **Бумен өңдеу** — кенелерден немесе аллергиялардан арылуды қажет ететін киім үшін.
- **Дақтарды кетіру** — қатты дақтары бар киімдерді жууға арналған. Жуу тиімділігіне

жуу уақытын ұлғайту арқылы қол жеткізіледі.

- **Шаю және айналдыру** — Егер сіз кірді бөлек шаюды қаласаңыз, бағдарлама қолданылады, содан кейін әдепкі бойынша ұсынылған айналымдарда айналдырыңыз.
- **Айналдыру** — жеке айналдыру бағдарламасы. Кір жуғыш машинаның резервуарынан суды ағызу, содан кейін айналдыру іске қосылады.
- **Барабанды тазарту** — барабанды ластаушы заттар мен бактериялардан тазартады.

ЖУУ БАҒДАРЛАМАЛАРЫНЫҢ КЕСТЕСІ

Бағдарламалар (кг)	Температура °С	Максималды жүктеме	Шаю	Интенсивті жуу	Кешіктіріп бастау	Таңдалатын температура диапазоны °С	Жуу уақыты (сағ:мин)
Микс	30	3	•	•	•	суық-60	0:52
Жылдам 15'	холодная	1	•	•	•	суық-30	0:15
Нәзік жуу	холодная	1,5	•	•	•	суық-40	0:47
Төсек-орын	30	3	•	•	•	суық-60	1:15
Іш киім	40	2	•	•	•	суық-90	0:59
Шаю және сығу	—	максимум	•		•	—	0:17
Сығу	—	максимум			•	—	0:10
ЭКО 40-60	40	1,5				40	2:36
		3			•		2:36
		максимум					3:18
Дақ кетіру	60	3	•	•	•	40-60	1:17
Мақта	40	максимум	•	•	•	суық-90	0:58
Пішін күрте	30	2	•	•	•	суық-40	0:57
Жүн	30	1,5	•	•	•	суық-40	1:00
Бумен өңдеу	90	3	•	•	•	90	1:58
20°	20	максимум	•	•	•	20	0:50
Барабан тазалау	90	—		•	•	90	1:28
K-Smart	Auto	максимум	•			Auto	—

ҚОСЫМША ФУНКЦИЯЛАР

«Қарқынды жуу» функциясы

«Кідірту» режимінде түймесін басыңыз қарқынды жуу, дисплейде тиісті индикатор жанады және жуу процесіне қарқынды жуу функциясы қосылады. Бұл мүмкіндікті таңдағаннан кейін жуу уақыты 10 минутқа ұзартылады. Егер сіз батырманы бассаңыз қарқынды жуу тағы бір рет, функциясы жойылады.

«К-ақылды» функциясы

«К-SMART» - бұл автоматты түрде іске қосылған интеллектуалды бағдарлама. Бұл бағдарлама өлшеу нәтижелеріне сәйкес жуу температурасы мен уақытын, сондай-ақ су деңгейін автоматты түрде орнатады, бұл жуу параметрлерін өзіңіз орнатудан сақтайды.

«Қосымша шаю» функциясы

Бұл бағдарлама жуғыш заттардың қалдықтарын жуу үшін қосымша шаю циклін ұсынады.

Егер сіз тағы бір рет шаю қажет деп ойласаңыз, бұл мүмкіндікті пайдаланыңыз кір (мысалы, тым көп жуғыш зат қолданылған болса).

ТАЗАЛАУ ЖӘНЕ ҚЫЗМЕТ КӨРСЕТУ

Кір жуатын машинаның және есік тығыздағышының тазалығын қадағалаңыз. Жуар алдында оны электр желісінен ажыратыңыз!

1. Кір жуатын машинаның корпусының сыртын сұйық жуғыш құрал араластырылған жылы суға батырылған таза шүберекпен сүртуге болады. Сосын құрғақ сүлгімен әбден құрғату қажет.
2. Машинаның бетін сызып тастауы мүмкін өткір металл қырғыштарды, жебір және абразивті тазартқыш құралдарды пайдаланбаңыз.
3. Жоғары қысымды тазартқышты немесе бу ағынын пайдаланбаңыз, өйткені ішіне өтіп кеткен ылғал электр тоғына соғылуға әкелуі мүмкін.
4. Тазалап болғаннан кейін электрмен қуаттандыру бауы бүлінбегенін тексеріңіз. Содан кейін ашаны розеткаға қыстырыңыз.

! НАЗАР АУДАРЫҢЫЗ! *Абразивті заттарды, бензинді, бензолды, еріткішті, хлоргидратты, ыстық суды, металл немесе тұрпайы щетканы және т.б. пайдалануға тыйым салынады, өйткені олар кір жуатын машинаның бетін бүлдіруі мүмкін.*

БАРАБАНДЫ ТАЗARTУ

1. Барабанды кептіру үшін кір жуатын машинаның есігін ашыңыз.
2. Егер барабанда тот пайда болса, оны құрамында хлоры жоқ құралмен уақтылы алып тастаңыз.

ЖУҒЫШ ҚҰРАЛДАРҒА АРНАЛҒАН КОНТЕЙНЕРДІ ТАЗАЛАУ

1. Жуғыш зат контейнерін толығымен ашыңыз. «Суырмалы жәшік» бекіткішін (1) басып, түптабанын (2) аспап корпусынан тартып шығарыңыз.
2. Сұйық жуғыш заттың қақпағын (3) ұстап, жоғары қарай көтеріп, шешіп алыңыз.
3. Сұйық жуғыш заттың қақпағын және жуғыш зат контейнерін ағып тұрған судың астына ұстаңыз. Жуғыш заттың қалдықтарын сүртіңіз.
4. Сұйық жуғыш заттың қақпағын қайта кигізіп, жуғыш зат контейнерін ысырып, орнына қойыңыз.

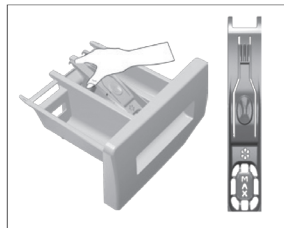

! НАЗАР АУДАРЫҢЫЗ! *Суырылып алынбаған жуғыш құрал контейнерін сумен жууға болмайды. Кір жуатын машинаны іске қоспас бұрын, жуғыш зат контейнерінің дұрыс жабылғанына көз жеткізіңіз.*

СУ АҒЫЗАТЫН СҮЗГІНІ ТАЗARTУ

Су ағызу және су құю сүзгілерін тазалауды әр 6 ай сайын жүргізу керек:

1. Сүзгі қақпағын ашыңыз.
2. Сүзгіні бұрап алыңыз, қалған суды төгіп тастаңыз, су төгетін сорғының сүзгісіндегі барлық бөгде заттарды алып тастаңыз.
3. Сүзгіні қайта орнатыңыз.

СУ БЕРУ СҮЗГІЛЕРІН ТАЗАЛАУ

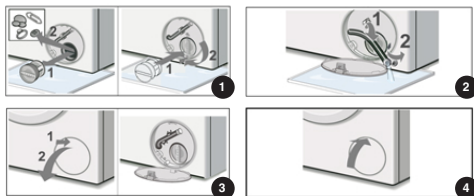

- Су келмеуі үшін және оны қайта ағызып жатпау үшін шүмекті жабыңыз. Аспапты өшіріңіз. Қоректендіру ашасын ажыратыңыз.
- Су ағызатын сүзгі қақпағын ашыңыз.
- Қалған суды қолайлы контейнерге ағызып алу үшін сорғыға кіретін тесікте орналасқан су ағызатын шлангыны қолданыңыз (20 литрге дейін су төгуге болады). Шлангының қорғаныш қақпағын алыңыз да, шлангыны контейнердің шетіне қойыңыз, судың әбден ағуына мүмкіндік беріңіз. Аяқтағаннан кейін шлангының ұшына бітеуіш орнатып, шлангыны орнына қойыңыз.
- Сорғының қақпағын шешіп алу үшін оны сағат тіліне қарсы бұраңыз. Қақпақты алып тастағанда аз мөлшерде қалдық су ағып кетуі мүмкін. Қоқыс немесе бөгде заттарды алып тастау арқылы сорғы шлангысының ішін тазалаңыз. Сорғы корпусының артқы жағындағы қанатша енді еркін айналып тұрғандығына көз жеткізіңіз. Сорғы қақпағының корпусы мен бұрандасынан талшықтар, түктер, жіптен немесе жуғыш заттың қалдықтарын алыңыз. Сорғының қақпағын мықтап бұрап, орнына қойыңыз.
- Су ағызатын сүзгі қақпағын жабыңыз. Төгілген суды сүртіңіз.

ТЕХНИКАЛЫҚ ҚЫЗМЕТ КӨРСЕТУ

Барлық электрондық компоненттерді (аша, электр бауы, компрессор және т.б.) тек сертификатталған сервис орталықтарында білікті персонал ғана ауыстыруы тиіс.

Ақаулықтар туындаған жағдайда, сіз өзіңіздің кір жуатын машинаңыздың ақауы мен моделін көрсете отырып, авторизацияланған сервис орталығына жүгініңіз. Білікті түрде жасалмаған жөндеу аспапқа берілетін кепілді қызмет көрсетудің күшін жояды. Аспапты жөндеу үшін тек түпнұсқа қосалқы бөлшектер пайдаланылады.

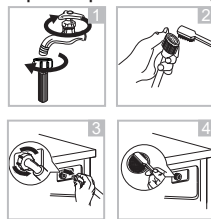

АҚАУЛАРДЫ ТҮЗЕТУ

Пайдалану барысында тұтынушы өз бетімен жоя алмайтын ақаулықтарды анықтаған жағдайда кір жуатын машиналарды жөндеу жөніндегі сервис орталығына хабарласуы тиіс.

Жөндеу қызметіне хабарласпас бұрын осы бөлімді оқып шығыңыз.

Бұл тізімге сапасыз құрастыру немесе сапасыз материалдардың нәтижесі болып табылмайтын ең жиі кездесетін жағдайлар кіргізілген.

⚠ НАЗАР АУДАРЫҢЫЗ! Ақаулықтарды түзету алдында бұйымды желіден ажырату керек. Осы нұсқаулықта көрсетілмеген ақаулықтарды түзетуді білікті электрик немесе құзыретті маман ғана жүзеге асыруы тиіс.

Бұзылыс	Ықтимал себеп	Емдеу
Бағдарлама басталмайды	Бастау/Үзіліс түймесі басылған жоқ.	Бастау/кідірту түймесін басыңыз
	Кір жуғыш машина қуат ақауына байланысты қорғаныс режиміне өтті	Бағдарламашының тұтқасын бұрап, басқа жуу бағдарламасын таңдаңыз. Алдыңғы бағдарлама жойылады
Кір жуғыш машина дірілдейді немесе шу шығарады	Кір жуғыш машинаны орнату кезінде аяқтар реттелмеді	Машинаны туралау үшін аяқтарды реттеңіз.
	Сорғы сүзгісіне қатты зат түскен болуы мүмкін	Сорғы сүзгісін тазалаңыз
	Орнату кезінде тасымалдау болттары алынбады	Тасымалдау болттарын алыңыз.
	Көлікте кір тым аз шығар	Кір жуғыш машинаға кір жуу бағдарламалары кестесінде көрсетілгеннен аз кір салмаңыз (14-бет)
	Көлікте тым көп кір болуы мүмкін	Кір жуғыш машинаға кір жуу бағдарламалары кестесінде көрсетілгеннен көп кір салмаңыз (14-бет)
Бағдарламаны бастағаннан кейін машина жуу бағдарламасын тоқтатты	Төмен кернеуге байланысты құрылғы уақытша тоқтаған болуы мүмкін	Кір жуғыш машина кернеу қалыпты деңгейге оралғанда жұмысын жалғастырады.
Бағдарлама уақыты есептелмейді.	Суды толтыру кезінде таймер тоқтап қалуы мүмкін	Машина жеткілікті су алғаннан кейін Таймер кері санауды бастайды.
	Таймер суды жылыту кезеңінде тоқтауы мүмкін	Таймер машина таңдалған температураға жеткеннен кейін кері санауды бастайды.
	Таймер айналдыру циклі кезінде тоқтауы мүмкін	Барабандағы кірдің біркелкі бөлінбеуіне байланысты кір жуғыш машина айналдыру кезеңіне ауыспайды. Кірді қайта таратып оны қайтадан сығып алу керек
Кір жуудан кейін дымқыл қалады	Көбікті автоматты түрде кетіру жүйесі жуғыш заттың тым көп болуына байланысты іске қосылған болуы мүмкін.	Жуғыш заттың ұсынылған мөлшерін қолданыңыз

⚠ НАЗАР АУДАРЫҢЫЗ! Осы нұсқаулықта көрсетілмеген ақауларды іздеуді және жоюды тек білікті маман жүргізе алады.

Ақаулар туындаған жағдайда, өзіңіздің кір жуатын машинаңыздың ақауы мен моделін көрсете отырып, авторизацияланған сервис орталығына жүгініңіз. Жөндеу үшін тек түпнұсқа қосалқы бөлшектер пайдаланылады. Білікті түрде жасалмаған жөндеу аспапқа берілетін кепілді қызмет көрсетудің күшін жояды.

ӨЗІН-ӨЗІ ДИАГНОСТИКАЛАУ

Кір жуатын машинада ішкі диагностика жүйесі бар, ол дұрыс пайдаланбауға байланысты ұсақ ақаулықтардың туындауын, олардың себептерін анықтауға көмектеседі

⚠ НАЗАР АУДАРЫҢЫЗ! Осы нұсқаулықта көрсетілмеген ақауларды іздеуді және жоюды тек білікті маман жүргізе алады.

Ақаулар туындаған жағдайда, өзіңіздің кір жуатын машинаңыздың ақауы мен моделін көрсете отырып, авторизацияланған сервис орталығына жүгініңіз. Жөндеу үшін тек түпнұсқа қосалқы бөлшектер пайдаланылады. Білікті түрде жасалмаған жөндеу аспапқа берілетін кепілді қызмет көрсетудің күшін жояды.

Дисплей	Ықтимал ақаулық	Жою тәсілі
E 1	Су шүмегі жабық	БАСТАУ / ТОҚТАТА ТҰРУ түймесін пайдаланып кір жуғыш машинаны қайта іске қосыңыз
	Су төгетін түтік қосылмаған	
	Су деңгейінің сенсоры жұмыс істемейді	Кір жуғыш машинаны сөндіріңіз, су шүмегін жабыңыз және құрылғыны электр желісінен ажыратыңыз (айырды розеткадан суырыңыз). Қызмет көрсету орталығына хабарласыңыз. Бұл проблемаларды тек мамандар ғана шеше алады
	Ақаулы сумен жабдықтау клапаны	
E 2	Есікті құлыптау мәселесі	Есікті толығымен жауып, бағдарламаны қайта іске қосыңыз
E 3	Қозғалтқыштың дұрыс жұмыс істемеуі	Құрылғыны өшіріңіз, оның суығанын күтіңіз және ақаулықтарды жойғаннан кейін оны қайта қосыңыз.
E 4	Суды ағызудың қиындығы.	Су төгетін түтікті тексеріңіз, түзетіңіз немесе шайыңыз (қажет болса) Сорғы сүзгісін алыңыз және шайыңыз.
E 5	судың асып кетуі	Кір жуғыш машинаны сөндіріңіз, су шүмегін жабыңыз және құрылғыны электр желісінен ажыратыңыз (айырды розеткадан суырыңыз). Қызмет көрсету орталығына хабарласыңыз. Бұл проблемаларды тек мамандар ғана шеше алады
E 6	Суды жылытудың бұзылуы	Кір жуғыш машинаны кідірту үшін Бастау/Үзіліс түймесін басып, бірнеше минут күтіңіз. Барабандағы температура қауіпсіз деңгейге түсіп, қате коды дисплейден жоғалғанда, бағдарламаны жалғастыру үшін Бастау/Үзіліс түймесін басыңыз.

E 7	Температура сенсорының дұрыс жұмыс істемеуі	Кір жуғыш машинаны сөндіріңіз, су шүмегін жабыңыз және құрылғыны электр желісінен ажыратыңыз (айырды розеткадан суырыңыз).
E 8	Инвертор қатесі	Қызмет көрсету орталығына хабарласыңыз. Бұл проблемаларды тек мамандар ғана шеше алады
UNB	Кір жуғыш машинаның теңгерімсіздігі	Құрылғыны өшіріңіз, кірді қайта салыңыз, құрылғыны қайта қосыңыз және бағдарламаны қайта бастаңыз.

⚠ НАЗАР АУДАРЫҢЫЗ! Егер ақауы түзетілмесе, авторизацияланған сервис орталығына хабарласыңыз.

КӘДЕГЕ ЖАРАТУ



Кір жуатын машинаны кәдеге жаратпас бұрын, қауіпсіздік үшін толық жарамсыз күйге келтіру қажет. Электрмен қуаттандыру бауының ашасын розеткадан суырып алыңыз, кабельді құрылғы қабырғасына мүмкіндігінше жақын жерден кесіңіз, сондай-ақ балалар ойнап жатқанда кілттеніп қалмауы үшін немесе ток соқпауы үшін есікті шешіп алыңыз. Бұл аспапты қарапайым тұрмыстық қалдықтармен бірге кәдеге жаратуға болмайды. Денсаулыққа және қоршаған ортаға ықтимал қаупінің алдын алу үшін аспап электр жабдығын кәдеге жаратудың бекітілген процесі шеңберінде кәдеге жаратылуы тиіс. Кез-келген жағдайда бұдан әрі қалдықтар мен қоқыстарды кәдеге жаратуға қатысты жергілікті нұсқамалармен қамтамасыз етіледі.

ЕРЕКШЕЛІГІ / ЖИЫНТЫҚТАМАСЫ

Моделі	MDS10146W	MDS10147G	MDS12146W	MDS12147G
Құрғақ киімді максималды жүктеу (кг)	10	10	12	12
Сығу кезіндегі айналымдардың ең көп саны (айн/мин)	1400	1400	1400	1400
Жүктеу түрі	алдыңғы	алдыңғы	алдыңғы	алдыңғы
Тұтынылатын қуат (Вт)	1950	1950	1800	1800
Кернеу (В) / ток жиілігі (Гц)	220~240 / 50	220~240 / 50	220~240 / 50	220~240 / 50
Көрсету	LED	LED	LED	LED
Айналдыру температурасын / жылдамдығын таңдау	Иә/иә	Иә/иә	Иә/иә	Иә/иә
Жууды аяқтаудың дыбыстық сигналы	Иә	Иә	Иә	Иә
Энергия тиімділігі сыныбы	A+++	A+++	A+++	A+++
Жуу класы / айналдыру класы	A/B	A/B	A/B	A/B
Жылдық энергия тұтыну (кВт * сағ / жыл)	237	237	280	280
Жылдық су шығыны (л/жыл)	13000	13000	14000	14000
Жуу циклы үшін судың максималды шығыны (л / цикл)	60	60	65	65
Кірдің қалдық ылғалдылығы (%)	53,90%	53,90%	53,90%	53,90%
Су қысымы (Мпа)	0,1 ~ 1	0,1 ~ 1	0,1 ~ 1	0,1 ~ 1
Жуу / сығу кезіндегі шу деңгейі (дБ)	58 / 74	58 / 74	58 / 74	58 / 74
Электр қуат сымның ұзындығы (м)	0.8	0.8	0.8	0.8
Су құюға / төгуге арналған шланг ұзындығы (м)	0.8 / 1.5	0.8 / 1.5	0.8 / 1.5	0.8 / 1.5
Барабан көлемі, (л) кем емес	55	55	64	64
Дене түсі	ақ	сұр	ақ	сұр
Негізгі жуу бағдарламалары				
Бағдарламалар саны	15	15	15	15
Жуу бағдарламалары	Мақта, Микс, Жүн, нәзік жуу, Іш киім, Пішін күрте, Төсек-орын, Барабанды тазарту, ЭКО 40-60, Жылдам жуу 15°, 20°, Бумен өңдеу, Дақ кетіру, Шаю және сығу, Сығу			
Қосымша функциялар				
K-Smart Функциясы	Иә	Иә	Иә	Иә
Қосымша шаю	Иә	Иә	Иә	Иә
Кешіктірілген бастау	Иә	Иә	Иә	Иә
Киім-кешекті қайта тиеу үшін жұмыстағы кідірту	Иә	Иә	Иә	Иә
Балалардан қорғау	Иә	Иә	Иә	Иә
Дыбыстық сигналды өшіру мүмкіндігі	—	—	—	—
Барабанды автоматты тазалау	Иә	Иә	Иә	Иә
Автобаланс / көбікке қарсы	Иә	Иә	Иә	Иә
Қызып кетуді / толып кетуді бақылау	Иә	Иә	Иә	Иә
Өлшемдері				
Таза / жалпы салмағы (кг)	62 / 64	62 / 64	67 / 69	67 / 69
Қаптамасыз габариттер (ШxГxВ) (мм)	600x450x840	600x450x840	600x590x840	600x590x840
Қаптамадағы габариттер (ШxГxВ) (мм)	650x600x870	650x600x870	650x650x870	650x650x870
Жабдық				
Кір жуғыш машина (дана)	1	1	1	1
Суды толтыруға/ағызға арналған түтік (дана)	1 / 1	1 / 1	1 / 1	1 / 1
Штепсельдер (жинақ)	1	1	1	1
Кепілдік талоны бар нұсқаулық (дана)	1	1	1	1
Қаптама (дана)	1	1	1	1

КЕПІЛДІК ТАЛОНЫ

Сату күні

« _____ » _____ 20__ жыл

Дүкеннің мөртаңбасы

Сату кезінде сатушы кепілдік талондарын толтыруға міндетті. Шығарылған күні мен сериялық нөмірі қаптамада және тауардың артқы жағында көрсетілген.

Шығарушының кепілдік міндеттемелері **Kraft** сауда маркасындағы автоматты кір жуғыш машина үшін ғана қолданылады. **Кепілдік мерзімі: сатып алу күнінен бастап 1 жыл. Бұйымның қызмет ету мерзімі: 5 жыл.**

Авторландырылған сервис орталықтары турал ақпарат <http://kraftltd.com> сайтында немесе +7(800)200-79-97 қолдау қызметінің тегін телефон байланысы арқылы қолжетімді. **Kraft** өніміне қатысты сұрақтар немесе мәселелер туындаған жағдайда, келесі мекенжай бойынша жазбаша хабарласуыңызды сұраймыз: «ЛЕБЕДИНСКИЙ ТОРГОВЫЙ ДОМ» ЖАҚ, Днепропетровская к-сі, 50В, Ростов-на-Дону қ., 344093, Ресей, немесе электрондық пошта: service@lbtld.ru.

1. Сатып алушы кепілдік қызмет көрсету қағидалары мен шарттарын сақтаған кезде, шығарушы зауыттық ақаулықтарды немесе техникалық ақаулықтарды пайдаланудың кепілдіктік мерзімі ішінде тегін жоюға кепілдік береді. Сыртқы түріне байанысты барлық кінәрат-талаптарды тауарды сатып алу кезінде сатушыға қойыңыз. Тауарды сатып алғаннан кейін, барлық сыртқы бұзылулар үшін жауапкершілік тұтынушыға жүктеледі.
2. Кепілдік коммерциялық емес жеке, отбасылық мақсаттарда немесе үйде пайдаланылатын бұйымдарға ғана қолданылады. Өйтпеген жағдайда, кепілдік мерзімі сатып алған сәттен бастап 3 айды құрайды.
3. Сатып алушы заңнамамен белгіленген мерзімде бұйым сапасына техникалық сараптама жүргізу құқығын өзіне қалдырады.
4. Кепілдік жөндеу келесі жағдайларда жүргізілмейді:
 - кепілдік талонының жарамсыздығы;
 - пайдаланушының немесе сатушы ұйымның бұйымды пайдалану, орнату және тасымалдау қағидаларын бұза отырып, техниканы дұрыс пайдаланбауы нәтижесінде пайда болған бұзылулар мен ақаулықтар болуы;
 - үшінші тұлғалардың немесе бой бермейтін күштің әсері, ішіне бөгде заттардың және шыбын-шіркейлердің кіруі, жануарлардың аспапты бүлдіруі нәтижесінде бұзылулар мен ақаулықтардың болуы;
 - қуат беруші электрлік және кабельдік желілердің Мемлекеттік техникалық стандарттардан ауытқу фактісін анықтау, шығарушы қарастырғаннан көп қуатты беру;
 - техникалық тұрғыда өз бетімен немесе бөгде адамдардың жөндеу жүргізу (жөндеуге тырысу) фактісінің анықталуы;
 - өнеркәсіптік немесе коммерциялық мақсаттарда бұйымды пайдалану.
5. Кепілдік талоны келесі жағдайларда жарамсыз:
 - дүкеннің және шебердің талонды дұрыс немесе толық толтырмауы;
 - сатылған күнінің және дүкен мөртаңбасының болмауы.
6. Шығарушы қауіпсіздік техникасы, аспапты тасымалдау және пайдалану қағидаларын сақтамау себебінен адамдар мен жануарларға және орынжайларға келтірілген залал үшін жауапкершілік алмайды.
7. Кепілдік қызмет көрсету аспапты орнатуға, тазалауға және оны күтуге қолданылмайды.

ОРНАТУ ТАЛОНЫ

Автоматты кір жуғыш машина _____ Қ.

_____ к-сі, № _____ үй, _____

пәтерде орнатылған және оны _____

(ұйымның атауы)

_____ механигі қосқан.

Механик _____

(қолы, күні)

Автоматты кір жуғыш машина жиынтықталған және жұмыс істеп тұр.

Пайдалану жөніндегі нұсқаулықпен, қолдану қағидаларымен және кепілдік міндеттемелермен таныстым.

Иесі _____

(қолы, күні)

<p style="text-align: center;">КЕПІЛДІК ЖӨНДЕУГЕ № 1 ТАЛОННЫҢ ТҮБІРТЕГІ автоматты кір жуғыш машина пеші KRAFT</p> <p>моделі _____ сериялық № _____</p> <p>Алынды « _____ » _____ 20 _____ жыл</p> <p>Орындаушы _____ қолы _____</p> <p>Орыдалған жұмыстардың түрі мен мазмұны _____</p> <p>Сервистік қызметтің атауы _____</p>	<p style="text-align: center;">KRAFT автоматты кір жуғыш машина жөндеуге арналған № 1 талон ТҮБІРТЕГІ</p> <p>моделі _____</p> <p>сериялық № _____</p> <p>Сатылды _____</p> <p style="text-align: center;">(сауда кәсіпорнының атауы мен мекенжайы)</p> <p>_____ тел: _____</p> <p>Сатылған күні « _____ » _____ жыл.</p> <p>Дүкен мәртебаны _____</p> <p style="text-align: center;">(сатушының өз қолы)</p> <p>Сервистік кәсіпорынның атауы және мекенжайы*</p> <p style="text-align: center;">(* сауда кәсіпорны толтырады)</p>
<p style="text-align: center;">КЕПІЛДІК ЖӨНДЕУГЕ № 2 ТАЛОННЫҢ ТҮБІРТЕГІ автоматты кір жуғыш машина KRAFT</p> <p>моделі _____ сериялық № _____</p> <p>Алынды « _____ » _____ 20 _____ жыл</p> <p>Орындаушы _____ қолы _____</p> <p>Орыдалған жұмыстардың түрі мен мазмұны _____</p> <p>Сервистік қызметтің атауы _____</p>	<p style="text-align: center;">KRAFT автоматты кір жуғыш машина жөндеуге арналған № 2 талон ТҮБІРТЕГІ</p> <p>моделі _____</p> <p>сериялық № _____</p> <p>Сатылды _____</p> <p style="text-align: center;">(сауда кәсіпорнының атауы мен мекенжайы)</p> <p>_____ тел: _____</p> <p>Сатылған күні « _____ » _____ жыл.</p> <p>Дүкен мәртебаны _____</p> <p style="text-align: center;">(сатушының өз қолы)</p> <p>Сервистік кәсіпорынның атауы және мекенжайы*</p> <p style="text-align: center;">(* сауда кәсіпорны толтырады)</p>

<p>Автоматты кір жуғыш машина KRAFT моделі _____ сериялық № _____ Иесі, оның мекенжайы _____ _____ _____</p> <p>Иесінің телефоны _____ Істен шығу (ақаулық) себебі _____ _____ _____</p> <p>Иесі: _____ қолы</p> <p>Механик: _____ Т.А.Ә.</p> <p>Орындалған жұмыстар: _____ _____</p> <p>Күні « _____ » _____ ЖЫЛ</p> <p>Механик: _____ Иесі: _____ қолы қолы</p> <p>Бекітемін _____ сервистік кәсіпорынның атауы және мекенжайы</p> <p>_____</p> <p>қызмет көрсеткен кәсіпорын, Мөр орны (МО) қолы басшысының лауазымы</p>	
<p>Автоматты кір жуғыш машина KRAFT моделі _____ сериялық № _____ Иесі, оның мекенжайы _____ _____ _____</p> <p>Иесінің телефоны _____ Істен шығу (ақаулық) себебі _____ _____ _____</p> <p>Иесі: _____ қолы</p> <p>Механик: _____ Т.А.Ә.</p> <p>Орындалған жұмыстар: _____ _____</p> <p>Күні « _____ » _____ ЖЫЛ</p> <p>Механик: _____ Иесі: _____ қолы қолы</p> <p>Бекітемін _____ сервистік кәсіпорынның атауы және мекенжайы</p> <p>_____</p> <p>қызмет көрсеткен кәсіпорын, Мөр орны (МО) қолы басшысының лауазымы</p>	

* Изготовитель оставляет за собой право вносить изменения конструкций, технических характеристик, внешнего вида, комплектации товара, не ухудшающие его потребительских качеств, без предварительного уведомления потребителя.

Вся представленная в руководстве информация, касающаяся комплектации, технических характеристик, функций и цветовых решений, носит сугубо информационный характер и ни при каких условиях не является публичной офертой.

* The manufacturer reserves the right to change designs, specifications, appearance, configuration of the product without impairing its consumer qualities, without prior notice to the customer.

All information provided in the manual concerning the configuration, technical characteristics, functions, and colors is purely informational in nature and under no circumstances is a public offer.

* Шығарушы мен импорттаушы тауардың құрылысына, техникалық сипаттарына, функцияларына, сыртқы түріне және жиынтықталуына аспаптың тұтынушылық сапаларын нашарлатпайтын өзгертулерді алдын ала хабарламай енгізу құқығын өзіне қалдырады.

Жиынтықтылыққа, техникалық сипаттамаларға, функцияларына және түсіне қатысты нұсқаулықта көрсетілген барлық ақпарат тек ақпараттық сипатқа ие және ешбір жағдайда жария оферт болып табылмайды.

Производитель:

ДЖИАНГСУ КОНКА СМАРТ ЭЛЕКТРИКАЛ АПЛИАНСЕС КО., ЛТД.
Адрес: 9, Вест Ксинк Род, Лоян Таун, Уцзинь Дистрикт,
Чанчжоу Сити, Цзянсу Провинс, Китай.

Manufacturer:

JIANGSU KONKA SMART ELECTRICAL APPLIANCES CO., LTD.
Address: No.9, West Xinke Road, Luoyang Town, Wujin
District, Changzhou City, Jiangsu Province, China.

Мекенжайы:

ДЖИАНГСУ КОНКА СМАРТ ЭЛЕКТРИКАЛ АПЛИАНСЕС КО., ЛТД.
Мекен-жайы: 9, Вест Ксинк Род, Лоян Таун, Уцзинь Дистрикт,
Чанчжоу Сити, Цзянсу Провинс, Қытай.

Импортер:

ЗАО «ЛЕБЕДИНСКИЙ ТОРГОВЫЙ ДОМ»
Адрес: ул. Днепропетровская, 50 В,
г. Ростов-на-Дону, 344093, Россия.
Тел.: +7 (800) 200-79-97

Importer:

ZAO LEBEDINSKIY TORGOVYIY DO .
Address: No 50 V, Dnepropetrovskaya Str.,
Rostov-on-Don, PC 344093, Russia.
Tel.: +7 (800) 200-79-97

Импорттаушы:

«ЛЕБЕДИНСКИЙ ТОРГОВЫЙ ДОМ» ЖАҚ
Мекенжай: Днепропетровская көшесі, 50 В,
Ростов-на-Дону қ., 344093, Ресей.
Тел.: +7 (800) 200-79-97



WWW.KRAFTLTD.COM



Телефон службы поддержки клиентов

Phone customer service

Клиенттерге қызмет көрсету телефоны

+7(800) 200-79-97

ERC