

HIBERG

THE PRIME CHOICE

СТИРАЛЬНЫЕ МАШИНЫ

МЕРЫ БЕЗОПАСНОСТИ

⚠ ВНИМАНИЕ! Внимательно ознакомьтесь с инструкцией по эксплуатации и сохраните её для дальнейшего использования!

Данная стиральная машина разработана исключительно для использования в быту по своему прямому назначению и не предназначена для коммерческого использования.

Стиральная машина должна эксплуатироваться только в закрытых помещениях.

Стиральную машину не следует устанавливать на открытом воздухе, даже в защищённом месте, поскольку оставлять её под воздействием сырости, дождя и грозы может быть очень опасно.

Не смешивайте хлорный отбеливатель с аммиаком или кислотами (уксусом, средствами для удаления ржавчины), так как при этом могут образовываться ядовитые газы.

Не храните вблизи машины огнеопасные жидкости.

Не помещайте легковоспламеняющиеся, взрывоопасные и летучие вещества в стиральную машину.

Не используйте растворители (например, скипидар, бензол), моющие средства, содержащие растворители, чистящие порошки, очистители для стекла или общего назначения, а также легковоспламеняющиеся жидкости.

Перед выполнением каких либо операций по обслуживанию и уборке выключите машину и отключите её от электрической сети.

Когда машина не используется, отключайте её от электрической сети, а также закрывайте кран подачи воды.

Не позволяйте никому взбираться, опираться или висеть на любой части стиральной машины, включая любые выступающие компоненты, такие как дверца прибора или выдвигаемая полка.

Никогда не пытайтесь силой открыть дверцу и использовать её в качестве опоры.

Закрывайте дверцу машины правильно, если её трудно закрыть, проверьте, не застряло ли в дверце бельё.

Производитель не несет ответственности за какое-либо повреждение ткани, которое произошло в связи с ненадлежащим выполнением инструкций по обработке белья, указанных на этикетках, размещённых на одежде или белье.

Избегайте установки в условиях сырости, а также попадания воды на панель управления.

Не устанавливайте стиральную машину в помещении, где температура

окружающей среды может опускаться ниже 0°C. Если это необходимо, то убедитесь, что вся вода слита из стиральной машины.

Не включайте стиральную машину при температуре окружающей среды ниже 5°C.

Не загружайте стиральную машину сверх максимально допустимой ёмкости, указанной в таблице программ.

Не устанавливайте прибор рядом с источниками тепла, избегайте контакта с другими электроприборами и нагревающимися предметами, открытыми источниками огня.

Если Вы почувствовали запах загоревшейся проводки или услышали необычный шум при работе машины, немедленно прекратите её использование и обратитесь в сервисный центр.

Не используйте прибор, если он подвергся затоплению.

Пятна от нефтепродуктов могут полностью не отстирываться, а их химическое взаимодействие с моющими средствами может привести к возгоранию.

Избегайте контакта влажного белья с панелью управления.

Не устанавливайте на стиральную машину тяжелые вещи или предметы.

Следите за тем, чтобы стиральная машина всегда находилась в устойчивом положении.

Подача воды и электропитания должна быть прекращена после окончания стирки.

При необходимости сетевой шнур может быть заменён шнуром такого же типа, который можно приобрести в сервисном центре. Замена сетевого шнура должна выполняться только квалифицированным электриком.

Переоборудование или самостоятельный профилактический ремонт устройства ЗАПРЕЩЕНЫ!

Перед открытием дверцы убедитесь, что в барабане нет воды.

Не заливайте воду во время цикла стирки вручную.

Не извлекайте бельё из барабана стиральной машины до его полной остановки.

Во время сушки дверца может сильно нагреваться. Никогда не открывайте дверцу во время сушки!

Не сушите в машине нестиранные вещи.

Перед помещением белья в барабан удалите из карманов все предметы, такие как зажигалки, спички и т.п.

Не разрешайте детям играть с прибором.

Когда машина не используется, следите за тем, чтобы дети не забрались

вовнутрь и не захлопнули дверцу.

Дети младше 3-х лет не должны приближаться к стиральной машине.

Допуск к прибору детей от 3 до 8 лет возможен исключительно под наблюдением взрослых.

Допускается использование этого устройства детьми старше 8 лет, лицами с ограниченными физическими, сенсорными и умственными возможностями, а также лицами с недостатком опыта и знаний, если они находятся под присмотром, и им были разъяснены способы безопасного обращения с устройством и опасности с ним связанные.

Чистка и обслуживание устройства детьми допускается только под наблюдением взрослых.

Дети не должны иметь доступ к моющим средствам и ополаскивателям. Не позволяйте им подходить к открытой дверце машины, где могут оставаться моющие средства.

ТЕХНИЧЕСКИЕ ХАРАКТЕРИСТИКИ

СТИРАЛЬНЫЕ МАШИНЫ HIBERG	I-DDQ9 - 612 W I-DDQ9 - 612 SD	I-DDQ9 - 712 W I-DDQ9 - 712 SD	I-DDQ9 - 812 W	I-DDQ9 - 10714 W I-DDQ9 - 10714 SD
Тип	отдельностоящая			
Тип загрузки	фронтальная			
Класс энергоэффективности	A+++			
Максимальная загрузка при стирке, кг	6	7	8	10,5
Максимальная загрузка при сушке, кг	—			7
Максимальное количество оборотов при отжиге (об/мин)	1200			1400
Класс качества стирки	A			
Класс качества отжима	A			
Класс качества сушки	—			A
Уровень энергопотребления, кВт/год / л/год	151 / 10560	173 / 11440	195 / 12100	231 / 12980
Потребление воды за цикл, л	~ 48	~ 52	~ 55	~ 59
Уровень энергопотребления, кВт/цикл	0,69	0,79	0,89	1,05
Управление	сенсорное			
Дисплей	LED			
Тип открывания / закрывания двери	механический			
Тип двигателя / привода	инверторный / прямой			
Допустимое давление воды (мПа)	0.03-1			
Диапазон номинальных напряжений / номинальная частота, В/Гц	220-240/50			
Номинальная мощность в режиме стирки, Вт	150	150	200	200
Номинальная мощность в режиме отжима, Вт	320	320	420	500
Номинальная мощность нагрева, Вт	1500	1500	2000	1650
Максимальная мощность стирки, Вт	1650	1650	2200	1850
Потребляемая мощность в выключенном режиме, Вт	0,49			
Потребляемая мощность в включенном режиме, Вт	0,49			
Класс влагозащиты	IPX4			
Класс защиты от поражения электрическим током	I			
Макс. температура воды (°C)	90			96
Уровень шума при стирке, дБ	60			
Уровень шума при отжиге, дБ	75			
Материал бака / барабана	полимерный / нержавеющая сталь			
Функция памяти	есть			
Контроль пенообразования (сенсорная система)	есть			
Электронный контроль скорости отжима	есть			
Регулировка температуры стирки	есть			
Контроль дисбаланса	есть			
Индикация:	времени до окончания процесса стирки; таймера; замка от детей; блокировки дверцы; избранной программы; предварительной стирки; кода ошибки; типа стирки			
Цвет корпуса	W - белый; Sd - темно-серый			
Программы	16			
Хлопок	+			
Рубашки	+			

Одеяла		+		—
Эко-стирка		+		—
Быстрая 15			+	
Деликатная		+		—
Спорт		+		—
Очистка барабана			+	
Ежедневная			+	
Нижнее бельё			+	
Шерсть			+	
Полоскание + отжим		+		—
Смешанные ткани			+	
Детская одежда			+	
Синтетика		+		—
Отжим			+	
1 час стирка/сушка		—		+
Пуховые изделия		—		+
Верхняя одежда		—		+
Антибактериальная		—		+
Воздушная стирка		—		+
Сушка		—		+
ДОПОЛНИТЕЛЬНЫЕ ФУНКЦИИ				
Интеллектуальная стирка Smart Wash			+	
Замок от детей			+	
Отсрочка старта			+	
Предварительная стирка		+		—
Избранная программа			+	
Дополнительное полоскание			+	
Дозагрузка белья			+	
Сушка		—		+
РАЗМЕРЫ				
Размеры без упаковки ШхГхВ (мм)	595*510*850	595*510*850	595*600*850	595*600*850
Размеры в упаковке ШхГхВ (мм)	657*565*885	657*565*885	660*670*885	660*710*885
Диаметр дверцы, см	52			
Максимальный угол открывания люка	150°			
Внутренний диаметр барабана, см	48,4			
Объем барабана, л	41		58	64
Длина сливного шланга, м	1,8			
Длина заливного шланга, м	1,5			
Шланг аквастоп	есть			
Вес нетто/ брутто (кг)	58/62		66/71	73/78
Регулируемые ножки, шт.	4			
Гарантия	2 года			
Страна происхождения	Китай			

Производитель и импортер оставляют за собой право изменять конструкцию, технические характеристики, функции, внешний вид, комплектацию изделия (товара) и т.д. без предварительного уведомления. Вся представленная в инструкции информация, касающаяся комплектации, технических характеристик, функций, цветовых сочетаний и т.д. носит информационный характер и ни при каких условиях не является публичной офертой.

ОСНОВНЫЕ ЭЛЕМЕНТЫ СТИРАЛЬНОЙ МАШИНЫ

1. Шланг подачи воды.
2. Дверца.
3. Сливной шланг.
4. Корпус.
5. Сетевой шнур.
6. Лоток для моющих средств.
7. Панель управления.
8. Барабан.
9. Крышка фильтра.
10. Регулируемые ножки.

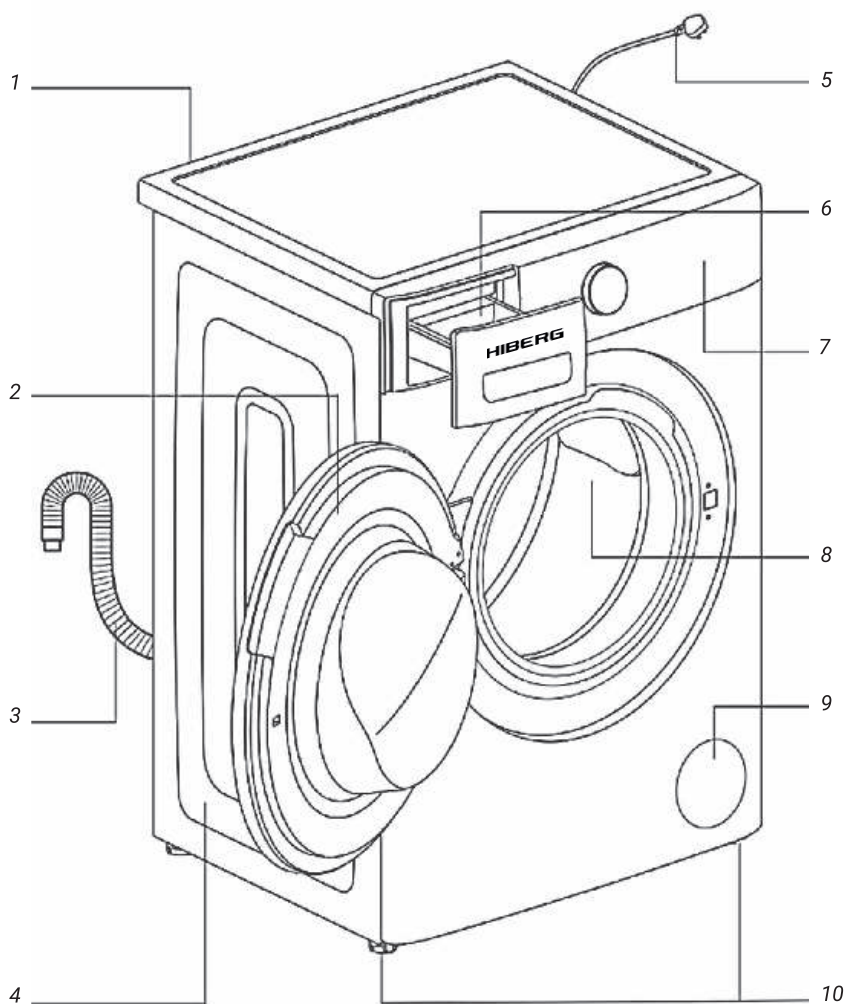

Комплектация

1. Инструкция.
2. Шланг подачи воды.
3. Шланг Аквастоп.
4. Ключ.
5. Заглушки.



УСТАНОВКА ПРИБОРА

Распаковка и проверка прибора

Если перед доставкой машина находилась на холоде, перед включением выдержите её несколько часов при комнатной температуре.

Снимите упаковку и убедитесь, что стиральная машина не имеет повреждений. В случае сомнений не устанавливайте и не используйте стиральную машину. Обратитесь в сервисный центр или к авторизованному дилеру.

Проверьте наличие всех принадлежностей и комплектующих.

Чтобы снять нижнюю защитную подкладку из упаковочного материала, не переворачивайте и не кладите стиральную машину на переднюю панель. Подстелите картон и положите прибор на бок, соблюдая осторожность.

⚠ ПРЕДУПРЕЖДЕНИЕ! Никогда не кладите стиральную машину на заднюю или переднюю панель.

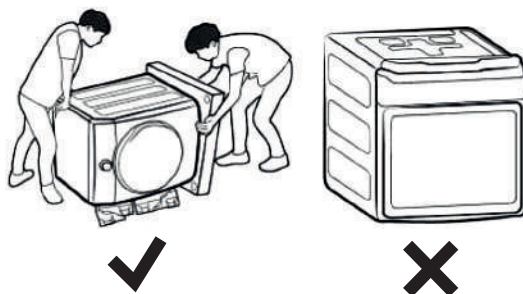

Храните упаковочные материалы (пластиковую плёнку, пенопластовые вкладыши и т.п.) в местах, недоступных для детей, поскольку они могут представлять для них серьёзную опасность.

Не включайте стиральную машину до завершения установки.

Переноска прибора

Не перемещайте стиральную машину в одиночку.

Чтобы поднять машину, отклоните её назад. Один человек должен взять её за выступающую часть верхней панели сзади, а другой – спереди за нижнюю часть.



Во избежание травм или перенапряжения пользуйтесь защитными перчатками при подъёме и переноске устройства.

При перемещении стиральной машины не допускайте контакта передней панели машины с рамой тележки.

Правильная установка прибора

⚠ ПРЕДУПРЕЖДЕНИЕ! Неправильная установка прибора может стать причиной чрезмерного шума, вибрации и утечек воды.

Перед установкой прибора убедитесь, что напряжение электросети соответствует номинальному напряжению питания прибора, указанному на заводской табличке на корпусе.

Стиральную машину необходимо устанавливать и эксплуатировать в помещении, оборудованном канализационным сливом.

Не подпускайте детей к месту установки.

Снимите с панели управления защитную пленку (если таковая имеется на вашей модели).

Установите машину на твердую и ровную поверхность пола, желательно в углу помещения.

Убедитесь, что все четыре ножки устойчиво стоят на полу, и что машина была хорошо выровнена (используйте строительный уровень).

Не устанавливайте стиральную машину на ковре или деревянном полу.

Убедитесь в том, что вентиляционные отверстия в основании вашей машины (если таковые имеются на вашей модели) не перекрыты ковром или другими подобными материалами.

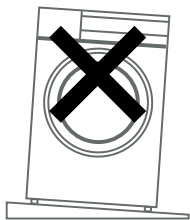

Наклонная поверхность

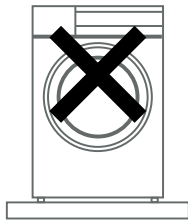

Установка на кронштейн

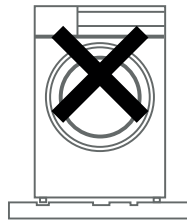

Неровная поверхность

Снятие транспортировочных болтов

⚠ ПРЕДУПРЕЖДЕНИЕ! Если транспортировочные болты не будут сняты, это может привести к повреждению прибора.

Во избежание повреждения стиральной машины во время транспортировки её барабан фиксируется специальными болтами.

Неснятые транспортировочные болты могут повредить барабан во время работы стиральной машины. Машина будет сильно вибрировать и шумно работать во время цикла отжима.

Обязательно удалите полностью все 4 транспортировочных болта перед первым использованием. При размещении стиральной машины на подставку, установку необходимо сделать до снятия транспортировочных болтов. Следуйте инструкции поставщика по установке на подставку.

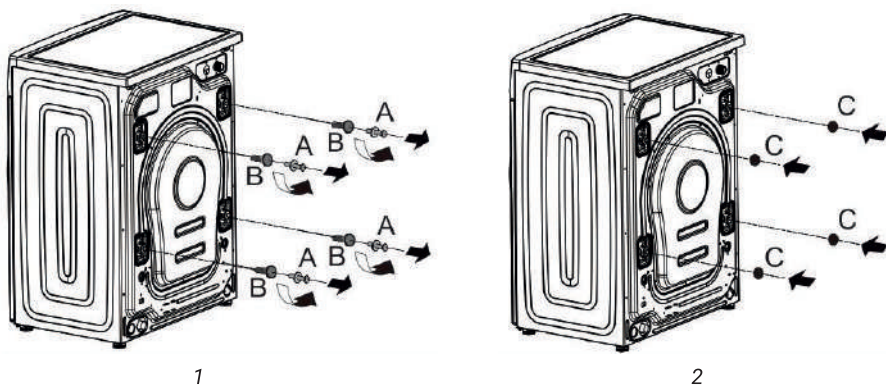

⚠ ВНИМАНИЕ! Сохраняйте транспортировочные болты. Они могут потребоваться при возможной транспортировке машины в будущем. В этом случае установите транспортировочные болты в обратной последовательности.

Чтобы снять болты:

1. Открутите все 4 транспортировочных болта «А» с помощью гаечного ключа (в комплекте) и извлеките их (рис. 1).
2. Извлеките все 4 прокладки «В»: они выпадут сами, если наклонить стиральную машину (рис. 2).
3. Достаньте из пакета с принадлежностями 4 пластиковые заглушки «С» и закройте ими освободившиеся от болтов отверстия (рис. 3).



Рис. 1



Рис. 2



Рис. 3

Примечание:

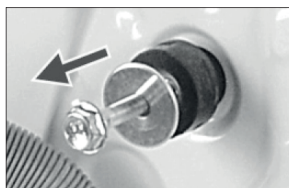
Для предотвращения поломки стиральной машины в процессе транспортировки, необходимо:

- установить все 4 транспортировочных болта;
- закрепить сетевой шнур на задней панели стиральной машины.

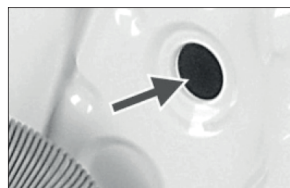
Выбор места установки

Места, куда не следует устанавливать стиральную машину:

- во влажном месте или там, где стиральная машина может подвергнуться воздействию осадков, так как это может привести к поражению электрическим током или возгоранию;
- на неровном или нетвёрдом участке пола, так как это может вызвать вибрацию и шум;
- под прямыми солнечными лучами, так как это может привести к неисправности или деформации;
- внутри или на неустойчивые поверхности, включая столешницы, деревянные стеллажи или шкафы и т.п.
- в запираемом на ключ помещении, за сдвижной дверью, или там, где дверца машины не может быть открыта полностью.

Частичное встраивание

Установите стиральную машину так, чтобы обеспечить удобный доступ к вилке и розетке, а также чтобы вокруг стиральной машины оставалось достаточно пространства.

⚠ ПРЕДУПРЕЖДЕНИЕ! Не допускайте контакта металлических частей стиральной машины с металлическими раковинами или другими электроприборами.

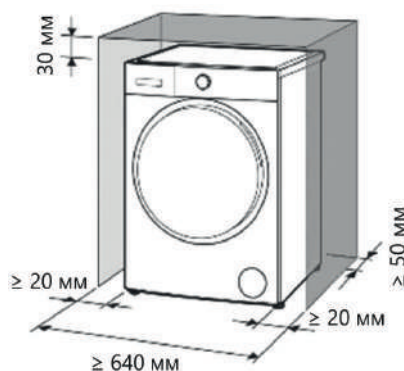

Выравнивание машины

Стиральная машина использует высокие скорости отжима для удаления воды в конце цикла стирки. Важно, чтобы стиральная машина стояла ровно, а ножки стиральной машины прижимались к полу с одинаковым давлением. Это поможет обеспечить наиболее тихую работу стиральной машины без вибрации.

Если машина устанавливается на деревянном, паркетном полу, то распределите её вес, подложив под неё лист фанеры размерами не менее 60x60 см толщиной не менее 3 см. Прикрепите фанеру к полу.

Если пол недостаточно ровный, отрегулируйте ножки стиральной машины, чтобы она стояла ровно. При выравнивании ничего не подкладывайте под ножки стиральной машины.

Выдвигайте ножки стиральной машины на минимально необходимую высоту. Чем больше выдвинуты ножки, тем сильнее вибрация стиральной машины.

Регулировка ножек

1. Определите, какие ножки стиральной машины необходимо выдвинуть.
2. При помощи гаечного ключа, ослабьте предохранительную гайку (контргайку).
3. Попросите кого-нибудь слегка приподнять угол машины, чтобы разгрузить ножку. Выкрутите ножку вниз насколько это необходимо, чтобы поднять угол стиральной машины на нужную величину.
4. Если высота подобрана правильно, при помощи гаечного ключа (в комплекте) затяните контргайку по направлению к корпусу прибора, чтобы зафиксировать ножку на месте.

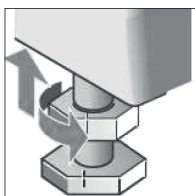
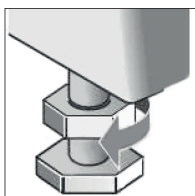

5. При помощи строительного уровня убедитесь, что машина выровнена в направлении «влево-вправо» и «вперёд-назад».
6. Надавите на каждый угол верхней панели машины, чтобы убедиться, что она не качается. Не должно быть никакого свободного хода или колебаний. Все ножки стиральной машины должны плотно стоять на полу, это важно для предотвращения вибрации.
7. Когда стиральная машина выровнена и не качается, зафиксируйте ножки, плотно затянув все контргайки при помощи ключа (в комплекте) по направлению к корпусу машины. Затягивая контргайки, удерживайте ножки от вращения, чтобы найденная высота не изменилась.



Подсоединение сливного шланга

Высота точки подключения:

Высота верхней точки слива над полом должна составлять от 60 см до 100 см.

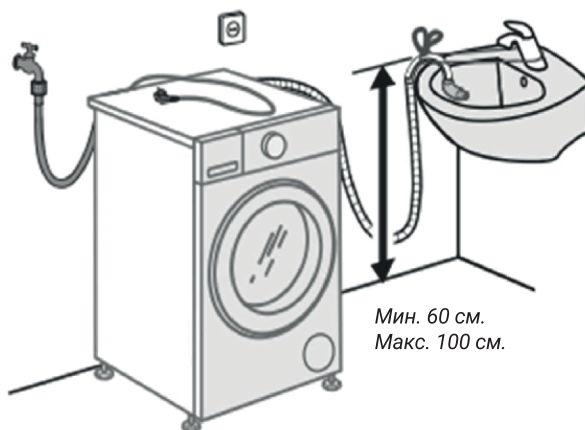

ПАНЕЛЬ УПРАВЛЕНИЯ

Модели i-DDQ9-612 W/Sd, i-DDQ9-712 W/Sd, i-DDQ9-812 W:

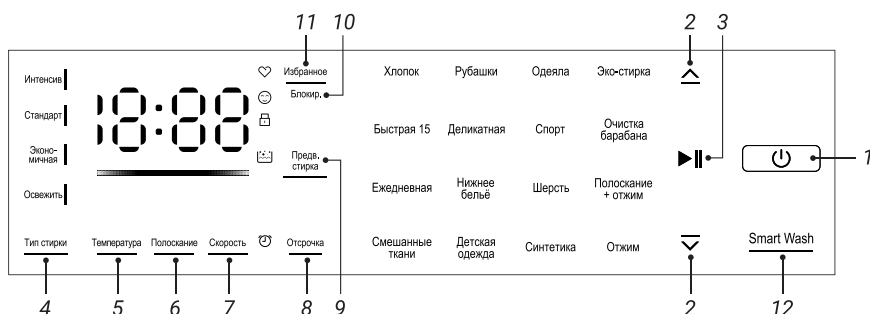

№	КНОПКА	НАЗНАЧЕНИЕ
1	Питание 	Нажмите для включения/отключения питания. После завершения работы питание отключится автоматически.
2	Выбор программы 	После включения питания выберите программу при помощи клавиш выбора.
3	Старт/Пауза 	Клавиша запуска/приостановки выбранной программы стирки. Нажмите, чтобы запустить выбранную программу и начать работу. Нажмите, чтобы остановить машину во время работы, и нажмите еще раз, чтобы продолжить.
4	Тип стирки	Позволяет настроить продолжительность программы стирки. После выбора основной программы, нажимая кнопку «Тип стирки», можно выбрать следующие режимы: Интенсив, Стандарт, Экономичная, Освежить.
5	Температура	Позволяет настроить требуемую температуру в соответствии с рекомендациями производителя одежды. Для этого необходимо несколько раз последовательно нажать кнопку «Температура» для выбора необходимой температуры стирки после выбора определенной программы стирки.
6	Полоскание	Используется для настройки дополнительного полоскания после стирки. Последовательно нажимайте кнопку для того, чтобы добавить +1, +2, +3 цикла дополнительного полоскания.
7	Скорость	Позволяет настроить требуемую скорость отжима. Для этого необходимо несколько раз последовательно нажать кнопку «Скорость» после выбора определенной программы стирки.
8	Отсрочка	Позволяет выбрать желаемое время окончания стирки. После того, как программа, дополнительные функции и параметры стирки выбраны, выберите время отсрочки с помощью кнопки «Отсрочка».
9	Предварительная стирка	Позволяет добавить предварительный цикл стирки. При этом в емкость «I» необходимо добавить порошок для предварительной стирки. На дисплее будет отображаться соответствующий значок.
10	Блокировка	Позволяет активировать функцию блокировки панели управления от случайного нажатия детьми. Нажимайте и удерживайте кнопку «Блокировка» в течение 3 секунд, после чего функция будет активирована, а на дисплее будет отображаться соответствующий значок. Данная функция также доступна в ходе выполнения программы стирки. Для этого достаточно поставить цикл на паузу, выставить блокировку, а затем возобновить стирку с помощью кнопки «Старт/Пауза».
11	Избранное	Позволяет запрограммировать самый часто используемый режим стирки. После того, как выбрана программа, дополнительные функции, параметры стирки, необходимо нажать кнопку «Избранное» и удерживать ее в течение 3х секунд, затем выключить машину. После этого кнопка будет запрограммирована на предварительно выставленный режим. В следующий раз при включении машины достаточно нажать кнопку «Избранное» для запуска данного режима стирки.
12	Smart Wash	Позволяет запустить интеллектуальную программу стирки, которая позволяет лучше отстирывать сложные загрязнения. Данная программа определяет вес белья и может сочитать различное время и температуру стирки для реализации интеллектуальной стирки. Запускается нажатием одной кнопки Smart Wash.

Модель HIBERG i-DDQ9-10714 W/Sd:

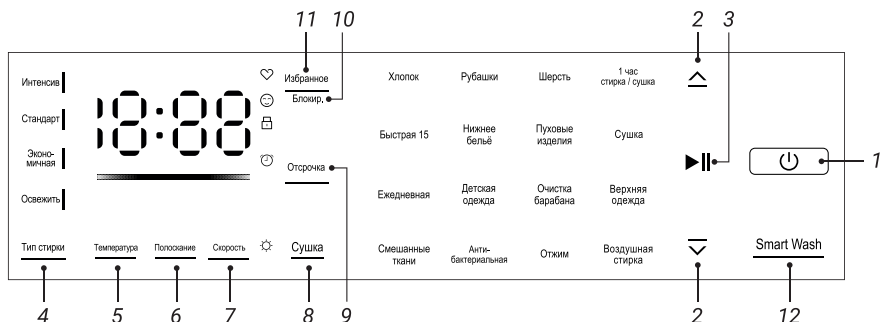

№	КНОПКА	НАЗНАЧЕНИЕ
1	Питание 	Нажмите для включения/отключения питания. После завершения работы питание отключится автоматически.
2	Выбор программы 	После включения питания выберите программу при помощи клавиш выбора.
3	Старт/Пауза 	Клавиша запуска/приостановки выбранной программы стирки. Нажмите, чтобы запустить выбранную программу и начать работу. Нажмите, чтобы остановить машину во время работы, и нажмите еще раз, чтобы продолжить.
4	Тип стирки	Позволяет настроить продолжительность программы стирки. После выбора основной программы, нажимая кнопку «Тип стирки», можно выбрать следующие режимы: Интенсив, Стандарт, Экономичная, Освежить.
5	Температура	Позволяет настроить требуемую температуру в соответствии с рекомендациями производителя одежды. Для этого необходимо несколько раз последовательно нажать кнопку «Температура» для выбора необходимой температуры стирки после выбора определенной программы стирки.
6	Полоскание	Используется для настройки дополнительного полоскания после стирки. Последовательно нажимайте кнопку для того, чтобы добавить +1, +2, +3 цикла дополнительного полоскания.
7	Скорость	Позволяет настроить требуемую скорость отжима. Для этого необходимо несколько раз последовательно нажать кнопку «Скорость» после выбора определенной программы стирки.
8	Сушка	Нажмите, чтобы задать подходящий тип или время сушки. Тип и время сушки отобразятся на дисплее, а также загорится соответствующий значок. Некоторые программы не позволяют добавить цикл сушки (см. раздел описания программ и функций).
9	Отсрочка	Позволяет выбрать желаемое время окончания стирки. После того, как программа, дополнительные функции и параметры стирки выбраны, выберите время отсрочки с помощью кнопки «Отсрочка».
10	Блокировка	Позволяет активировать функцию блокировки панели управления от случайного нажатия детьми. Нажимайте и удерживайте кнопку «Блокировка» в течение 3 секунд, после чего функция будет активирована, а на дисплее будет отображаться соответствующий значок. Данная функция также доступна в ходе выполнения программы стирки. Для этого достаточно поставить цикл на паузу, выставить блокировку, а затем возобновить стирку с помощью кнопки «Старт/Пауза».
11	Избранное	Позволяет запрограммировать самый часто используемый режим стирки. После того, как выбрана программа, дополнительные функции, параметры стирки, необходимо нажать кнопку «Избранное» и удерживать ее в течение 3х секунд, затем выключить машинку. После этого кнопка будет запрограммирована на предварительно выставленный режим. В следующий раз при включении машины достаточно нажать кнопку «Избранное» для запуска данного режима стирки.
12	Smart Wash	Позволяет запустить интеллектуальную программу стирки, которая позволяет лучше отстирывать сложные загрязнения. Данная программа определяет вес белья и может сосчитать различное время и температуру стирки для реализации интеллектуальной стирки. Запускается нажатием одной кнопки Smart Wash.

ПОДГОТОВКА БЕЛЬЯ

Подготовка белья к стирке

⚠ ПРЕДУПРЕЖДЕНИЕ! Опасность повреждения стиральной машины или белья.

Посторонние предметы, такие как монеты, скрепки, булавки, гвозди, могут повредить бельё или детали стиральной машины. Поэтому при подготовке белья обратите внимание на следующие рекомендации:

- удалите из белья все незакреплённые, а также металлические предметы, такие как булавки, скрепки и т.п.;
- очистите карманы от песка, монет и мелкого мусора;
- застегните молнии и пуговицы на наволочках, пододеяльниках и т.п.;
- снимите крючки для штор или завяжите их в сетчатом мешке;
- особо деликатные вещи, такие как колготки и тюли, или мелкие предметы, такие как небольшие носки и носовые платки, следует стирать только завязанными в сетчатый мешок или наволочку;
- некоторые предметы одежды лучше вывернуть наизнанку. Это трикотаж, брюки, футболки и толстовки;
- проверьте, допустима ли машинная стирка для бюстгалтеров с косточкой.

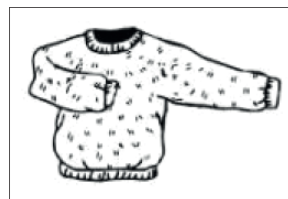
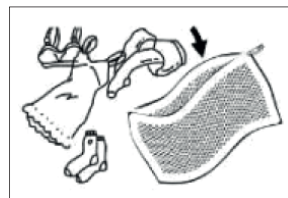
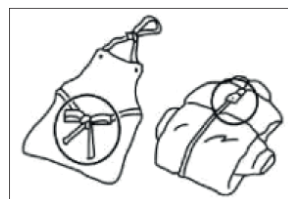

⚠ ПРЕДУПРЕЖДЕНИЕ! Бюстгалтеры с косточкой должны быть надёжно застёгнуты в наволочке на молнию или пуговицы. Если косточка выпадет из чашки, она может проскользнуть через отверстия барабана и вызвать серьёзные повреждения.

Подготовка белья к сушке

⚠ ПРЕДУПРЕЖДЕНИЕ! Опасность повреждения стиральной машины или белья.

Сушите в стиральной машине только вещи, прошедшие цикл стирки, полоскания и отжима.

Удалите из белья как можно больше воды. Никогда не уменьшайте скорость отжима перед сушкой.

Чтобы вещи были равномерно высушены, рассортируйте их по типу ткани и по требуемой степени сушки.

Предметы, требующие глажки, не нужно гладить сразу после их сушки. Рекомендуется на время сложить или скатать их вместе, чтобы оставшаяся влага распределилась равномерно.

При стирке белья с последующей сушкой используйте правильное количество моющего средства и средств по уходу за тканью, как рекомендовано производителем. Некоторые моющие средства и средства по уходу за текстилем, крахмал или кондиционер могут содержать химические вещества, которые могут осаждаться на датчиках влажности, что отрицательно влияет на их работу и результат сушки.

⚠ ВНИМАНИЕ! Следующие текстильные изделия нельзя сушить в барабане!

Бельё, отмеченное символом ухода:

 **Не подвергать барабанной сушке!**

- шерстяные изделия или изделия, имеющие в составе шерсть. Опасность усадки!
- нежная ткань (шёлк, тюль). Опасность образования складок!
- вещи, содержащие поролон или аналогичный материал;
- предметы, обработанные легковоспламеняющимися растворителями, такими как пятновыводители, бензин, разбавители для краски. Опасность взрыва!
- вещи со следами лака для волос или аналогичных веществ. Опасные пары!
- мокрое бельё. Избыточный расход электроэнергии!

ПРОГРАММЫ И ФУНКЦИИ

Таблица программ стирки (для моделей HIBERG i-DDQ9-612 W/Sd, i-DDQ9-712 W/Sd, i-DDQ9-812 W):

ПРОГРАММА СТИРКИ	ТЕМПЕРАТУРА СТИРКИ, °С	СКОРОСТЬ ОТЖИМА, ОБ./МИН.	ВРЕМЯ СТИРКИ, МИН.	МАКС. ЗАГРУЗКА, КГ	ТИП ТКАНИ
Хлопок	40°C (холодная, 20°C, 60°C, 90°C)	1000 (0, 400, 800, 1200)	65	номинальная	Белые хлопковые и хлопчатобумажные ткани. Цветные ткани (рубашки, пижамы, постельное белье и пр.) и слабозагрязненный белый хлопок.
Рубашки	холодная (20°C, 40°C)	800 (0, 400)	28	≤ 3.0	Не требующие глажения или запрещенные для глажения рубашки или блузы из хлопка, льна, синтетических или смешанных тканей.
Одеяла	40°C (холодная, 20°C, 60°C)	800 (0, 400, 1000)	88	≤ 3.0	Для изделий, предназначенных для машинной стирки, с синтетическим наполнителем, таких как подушки, одеяла, покрывала; также подходит для изделий с пуховым наполнителем.
Эко-стирка	20°C (холодная, 40°C, 60°C)	800 (0, 400, 1000, 1200)	52	≤ 2.0	Белые хлопковые и хлопчатобумажные ткани. Обеспечивает оптимальную эффективность стирки с меньшими энергос затратами.
Быстрая 15	холодная (20°C, 40°C)	800 (0, 400)	15	≤ 2.0	Слабозагрязненные хлопковые и хлопчатобумажные ткани.
Деликатная	20°C (холодная, 40°C)	800 (0, 400)	48	≤ 3.0	Для шелковой одежды, пригодной для машинной стирки.
Спорт	холодная (20°C, 40°C)	800 (0, 400)	44	≤ 4.0	Костюмы из флиса и синтетических тканей. Цикл обеспечивает качественный уход за спортивной одеждой, предназначенной для занятий активными видами спорта.
Очистка барабана	60°C	800	75	—	Специальная программа для удаления из барабана грязи и бактерий, которые могут появляться в машине, особенно при регулярной стирке при низких температурах.
Ежедневная	20°C (холодная, 40°C)	800 (0, 400)	42	≤ 4.0	Для повседневных вещей из хлопка и льна.
Нижнее белье	холодная (20°C, 40°C)	800 (0, 400)	26	≤ 3.0	Белье, которое непосредственно контактирует с кожей (пеленки, постельные принадлежности, рубашки и др.).
Шерсть	40°C (холодная, 20°C)	800 (0, 400)	47	≤ 2.0	Шерстяные и трикотажные вещи, предназначенные для машинной стирки (используйте специальные моющие средства для стирки шерстяных вещей).
Полоскание + отжим	—	1000 (0, 400, 800, 1200)	17	номинальная	Различные типы белья, за исключением одежды требующей особого ухода.
Смешанные ткани	холодная (20°C, 40°C)	800 (0, 400)	76	номинальная	Различные типы белья, за исключением одежды требующей особого ухода (шелк, шерсть, деликатные ткани, темная одежда, спортивная одежда, пуховые одеяла, тюли).
Детская одежда	60°C (40°C, 90°C)	800 (0, 400, 1000)	142	≤ 3.0	Детское белье.
Синтетика	40°C (холодная, 20°C, 60°C)	1000 (0, 400, 800, 1200)	68	≤ 3.0	Одежда, имеющая в своем составе синтетические ткани.
Отжим	—	1000 (0, 400, 800, 1200)	11	номинальная	Различные типы белья, за исключением одежды требующей особого ухода.
Smart Wash	40°C (20°C, 60°C)	1000 (800)	71	номинальная	Различные типы белья.

ПРОГРАММЫ И ФУНКЦИИ

Таблица программ стирки (для модели HIBERG i-DDQ9-10714 W/Sd):

ПРОГРАММА СТИРКИ	ТЕМПЕРАТУРА СТИРКИ, °C	СКОРОСТЬ ОТЖИМА, ОБ./МИН.	ВРЕМЯ СТИРКИ, МИН.	МАКС. ЗАГРУЗКА ПРИ СТИРКЕ, КГ	МАКС. ЗАГРУЗКА ПРИ СУШКЕ, КГ	ТИП ТКАНИ
Хлопок	40°C (холодная, 30°C, 60°C, 90°C)	800 (0, 400, 1000, 1200, 1400)	65	10,5	7	Белые хлопковые и хлопчатобумажные ткани. Цветные ткани (рубашки, пижамы, постельное белье и пр.) и слабозагрязненный белый хлопок.
Рубашки	холодная (30°C, 40°C)	800 (0, 400)	38	≤ 3.0	≤ 3.0	Не требующие глажения или запрещенные для глажения рубашки или блузы из хлопка, льна, синтетических или смешанных тканей.
Шерсть	40°C (холодная, 30°C)	800 (0, 400)	47	≤ 2.0	—	Шерстяные и трикотажные вещи, предназначенные для машинной стирки (используйте специальные моющие средства для стирки шерстяных вещей).
1 час стирка/сушка	30°C (холодная, 40°C)	1000 (1200, 1400)	60	≤ 5.0	—	Слабозагрязненные хлопковые и хлопчатобумажные ткани, которые можно подвергать машинной стирке и сушке.
Быстрая 15	холодная (30°C, 40°C)	800 (0, 400)	15	≤ 2.0	≤ 2.0	Слабозагрязненные хлопковые и хлопчатобумажные ткани.
Нижнее белье	холодная (30°C, 40°C)	800 (0, 400)	38	≤ 3.0	≤ 3.0	Белье, которое непосредственно контактирует с кожей (пеленки, постельные принадлежности, рубашки и др.).
Пуховые изделия	40°C (холодная, 30°C)	800 (0, 400)	87	≤ 3.0	≤ 3.0	Для пуховиков, которые допустимо стирать в машине.
Сушка	—	1000 (0, 1200, 1400)	233	—	7	Сушка любой одежды, не запрещенной для машинной сушки.
Ежедневная	30°C (холодная, 40°C)	800 (0, 400)	42	≤ 4.0	≤ 4.0	Для повседневных вещей из хлопка и льна.
Детская одежда	60°C (40°C, 96°C)	800 (0, 400, 1000)	142	≤ 3.0	≤ 3.0	Детское белье.
Очистка барабана	60°C (96°C)	800	75	—	—	Специальная программа для удаления из барабана грязи и бактерий, которые могут появляться в машине, особенно при регулярной стирке при низких температурах.
Вехняя одежда	—	—	15	—	≤ 1.0	Сушка верхней одежды, требующей деликатного ухода.
Смешанные ткани	холодная (30°C, 40°C)	800 (0, 400)	76	10,5	7	Различные типы белья, за исключением одежды требующей особого ухода (шелк, шерсть, деликатные ткани, темная одежда, спортивная одежда, пуховые одеяла, тюли).
Антибактериальная	60°C	800 (0, 400, 1000)	130	≤ 4.0	≤ 4.0	Специальная программа для удаления бактерий, стерилизации и обеззараживания тканей.
Отжим	—	800 (0, 400, 1000, 1200, 1400)	10	10,5	—	Различные типы белья, за исключением одежды требующей особого ухода.
Воздушная стирка	—	—	50	1	—	Для одежды, которая нуждается в освежении и дезодорировании. Стирается без воды.
Smart Wash	40°C (20°C, 60°C)	800 (400, 1000)	71	10,5	7	Различные типы белья.

⚠ **Примечание:** время стирки может меняться в зависимости от давления воды, материала стираемых изделий, веса, изменения температуры воды. В процессе стирки время, отображаемое на дисплее будет отличаться от реального времени.

Дополнительные рекомендации

При использовании жидкого моющего средства не рекомендуется пользоваться функцией отложенной стирки.

Кондиционеры для ткани или аналогичные продукты следует использовать в соответствии с инструкцией производителя.

Соблюдайте рекомендации по дозировке, указанные на упаковке порошка или жидкого моющего средства.

Рекомендуется использовать:

- стиральный порошок от 20°C до 80°C;
- моющее средство для шерсти от 20°C до 40°C.

Программа сушки

Как запустить программу сушки:

1. Программа «Стирка + сушка»

Не все программы стирки позволяют добавлять функцию сушки. Сначала загрузите бельё в барабан, закройте дверцу, поверните ручку выбора программы стирки, чтобы выбрать желаемую программу (кроме программы сушки), и нажмите кнопку «Сушка», чтобы выбрать из следующих двух режимов сушки:

Автоматическая сушка. Последовательно нажимайте кнопку «Сушка», чтобы задать время сушки, которое отображается на дисплее, и когда отобразится , активируется автоматический режим сушки.

Время сушки будет автоматически рассчитано в зависимости от количества и влажности одежды.

Сушка по времени. Нажмите кнопку «Сушка», чтобы задать время сушки. Последовательно нажимайте кнопку «Сушка», на экране цифрового дисплея отобразится время сушки (30-60-90-120-150-180-210-240). Выберите подходящую длительность сушки. Затем нажмите кнопку «Старт»/«Пауза» и машина начнёт исполнение программы «Стирка + сушка», в которой сушка автоматически запустится по окончании цикла стирки.

2. Отдельная программа сушки

Отдельная программа сушки подходит для сушки вещей из хлопка. Не сушите одежду, склонную к деформации или усадке. Если задана отдельная программа сушки, перед сушкой рекомендуется выполнить один цикл отжима для вещей, которые вы хотите высушить.

Сначала загрузите бельё в барабан, закройте дверцу, поверните ручку выбора программ, чтобы выбрать отдельную программу сушки, а затем последовательно нажимайте кнопку «Сушка», чтобы выбрать режим автоматической сушки или сушки по времени (как описано выше).

Для запуска программы нажмите кнопку «Старт/Пауза».

3. Программа сушки пуховых изделий

Для сушки пуховых изделий следует использовать программу «Стирка + сушка». Выберите программу «Пуховые изделия» и добавьте режим «Автоматическая сушка» («»). Не используйте для сушки пуховых изделий режим отдельной сушки. Для достижения наилучшего результата сушки рекомендуется сушить только по одной вещи за цикл.

Меры предосторожности во время сушки

1. Если в одежде слишком много влаги, машина автоматически увеличит время сушки, и на дисплее в течение длительного времени будет отображаться «», что не является свидетельством неисправности.
2. Следите, чтобы во время выполнения программы сушки кран подачи воды был открыт, так как она необходима в процессе охлаждения и удаления влаги конденсационным способом.
3. Максимальное время сушки определяется различными способами.
4. Чтобы предотвратить образование складок на белье из-за пересушивания, сначала время сушки устанавливается чуть меньше, чем это необходимо, а затем оно может быть увеличено в зависимости от результата сушки.
5. Перед запуском отдельной программы сушки рекомендуется сначала выполнить цикл отжима.
6. При необходимости распутайте одежду после отжима, а затем снова поместите их в барабан для сушки.
7. Для крупных и объёмных вещей сушка в некоторых положениях может происходить неравномерно. Задайте дополнительное время сушки, если по завершении цикла вещи не полностью высушены.
8. Шерстяные ткани не подходят для сушки.
9. Не сушите одежду склонную к деформации или усадке.

Программа «ВОЗДУШНАЯ СТИРКА»

С помощью этой программы чистки из одежды можно удалить пыль, защитить цвет, сделать одежду гладкой, пушистой, удалить неприятные запахи.

Воздушная стирка заключается в том, что при помощи вентилятора и циркуляционного воздуховода в барабан под высоким давлением

нагнетается поток воздуха высокой температуры. При продувке ткани воздухом создаётся мощный воздушный поток, благодаря чему волокна ткани полностью расправляются и одежда восстанавливает первоначальную мягкость и эластичность. При этом легко сдувается пыль и ворсинки, одежда становится объёмнее, разглаживаются складки, уходит неприятный запах, одежда восстанавливает прежний лоск.

«Воздушная стирка» наиболее подходит для костюмов, изделий из хлопка, шерсти и другой одежды. Недавно купленная одежда, одежда, впитавшая запах еды во время ужина, небольшие предметы тёплого постельного белья также могут быть очищены с помощью цикла «Воздушная стирка».

Очищенная воздухом одежда значительно выигрывает по сравнению с одеждой, обработанной другими способами она не имеет следов химикатов, даёт ощущение мягкости, долговечна, не деформируется и не обесцвечивается в результате обработки, скорость износа волокон ткани незначительная.

Специальные программы

«**Детская одежда**» – этот цикл разработан для удаления загрязнений, характерных для детской одежды. Он также эффективно удаляет любые следы моющего средства.

«**Пуховые изделия**» (для модели HIBERG i-DDQ9-10714 Sd) – специальный цикл стирки для одного пухового изделия весом не более 3 кг, подушек или одежды с гусиным пухом, например, курток-пуховиков. Рекомендуется класть такие изделия в барабан так, чтобы края были загнуты внутрь (см. рисунок ниже), и чтобы использовалось не более 3/4 общего объёма барабана. Для достижения наилучших результатов рекомендуется использовать жидкое моющее средство и помещать его в лоток для моющих средств.

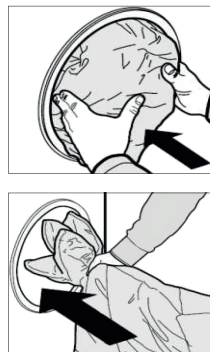

«**Шерсть**» – цикл, разработанный для шерстяных тканей.

- перед стиркой убедитесь, что на одежде есть этикетка «машинная стирка»;
- после завершения процедуры сразу выньте одежду, расправьте её и высушите, чтобы избежать деформации, вызванной слишком долгим нахождением в барабане;
- во избежание повреждения одежды температура воды не должна превышать 40°C;

- для достижения наилучших результатов и уменьшения повреждений одежды используйте специальное моющее средство для шерсти и не загружайте более 2 кг одежды.

Различные функции

«Отсрочка» — с помощью этой кнопки можно задать время окончания программы (отложить исполнение программы по времени завершения цикла) с шагом в один час до максимального значения 24 ч.

После выбора желаемой программы стирки, но до нажатия кнопки «Старт/Пауза», нажмите и удерживайте кнопку «Отсрочка», пока не отобразится желаемое время, например «8h» (8 ч.).

⚠ ПРЕДУПРЕЖДЕНИЕ! Продолжительность работы программы стирки учтена в заданном времени отсрочки момента завершения стирки.

Пример:

Время стирки — 1 ч. 30 мин.

Время завершения стирки — 8 ч.

На дисплее отобразится «8h» и начнётся обратный отсчёт времени (приблизительно 6 ч. 30 мин.) до начала цикла стирки, после чего на дисплее отобразится «1:30», начнётся стирка и пойдёт обратный отсчёт времени работы программы стирки. Общее время составит около 8 ч.

⚠ ПРЕДУПРЕЖДЕНИЕ!

- функция отсрочки завершения стирки не может быть установлена для некоторых программ стирки;
- время окончания программы стирки может отличаться от фактически выделенного времени в зависимости от давления воды в трубопроводе, эффективности слива, типа одежды, температуры воды и других условий.

«Замок от детей»

1. Установка функции «Замок от детей» может предотвратить неправильное использование стиральной машины детьми и постороннее вмешательство в процесс стирки.
2. Во время работы нажмите и удерживайте кнопку «Блокир.» в течение 3 сек., чтобы установить или отменить функцию блокировки от детей.
3. После установки функции «Замок от детей» загорится соответствующий индикатор «☺». Дверца не будет открываться, панель управления будет заблокирована и все кнопки на ней перестанут реагировать на нажатие.

Подсветка барабана

- подсветка всегда включается при установке программы или функции;
- когда исполнение программы приостановлено, то подсветка загорается, когда открывается дверца машины;
- во время выполнения программы подсветка автоматически загорается при смене этапа стирки;
- подсветка всегда включается при прикосновении к любой кнопке на панели управления.

Добавление одежды во время работы программы

Когда программа запущена, нажмите и удерживайте кнопку «Старт/Пауза», чтобы приостановить работу машины. Если символ блокировки дверцы «» погас, дверцу можно открыть и добавить или вынуть бельё.

После завершения операции закройте дверцу, снова нажмите и удерживайте кнопку «Старт/Пауза», и машина продолжит работу с момента, когда она была прервана.

⚠ ВНИМАНИЕ! Если уровень воды или её температура в барабане слишком высоки, индикатор блокировки дверцы не погаснет. Дверцу нельзя будет открыть и нельзя будет добавить или вынуть одежду во время выполнения программы.

Система балансировки загруженного белья

Стиральная машина имеет автоматическую систему определения дисбаланса. Если в процессе отжима одежда распределена неравномерно, стиральная машина будет перераспределять одежду до тех пор, пока загрузка барабана не будет выровнена. Если бельё не может быть равномерно распределено в течение определённого времени, барабан не будет вращаться, чтобы избежать чрезмерной вибрации машины. В этот момент необходимо проверить, не спуталась ли одежда, и запустить программу «Отжим» после перераспределения одежды в барабане.

При стирке небольшого количества одежды, например джинсов, свитера, банного полотенца и т.п., машина может не завершить процесс отжима из-за дисбаланса. Большие и маленькие вещи следует стирать совместно как можно чаще, чтобы одежда легче перераспределялась и процесс отжима проходил гладко.

⚠ ВНИМАНИЕ! Из-за различных типов и материала белья система автоматической балансировки стиральной машины может многократно в течение цикла перераспределять бельё в барабане, что увеличивает время отжима. Это нормальное явление и не свидетельствует о неисправности стиральной машины.

ЭКСПЛУАТАЦИЯ ПРИБОРА

Перед началом работы

Перед отправкой с завода ваша новая стиральная машина прошла испытания. Этот процесс включает в себя выполнение различных циклов стирки. В результате в баке и дренажной системе может остаться небольшое количество воды.

Запустите цикл очистки барабана без белья, чтобы очистить систему перед первой стиркой. Сначала добавьте 1-2 столовые ложки моющего средства в отсек «I» лотка для моющих средств. Затем запустите программу очистки барабана. Дождитесь завершения цикла.

Порядок работы со стиральной машиной

- 1. Загрузите бельё.** Откройте дверцу и свободно разложите вещи в барабане по одной, не переполняя его. Соблюдайте нормы загрузки, указанные в «Таблице программ стирки». Перегрузка машины приведёт к ухудшению качества стирки и сминанию белья.
- 2. Закройте дверцу.** Убедитесь, что бельё не оказалось зажатым между стеклом дверцы и резиновым уплотнением. Закрывайте дверцу так, чтобы был слышен щелчок замка.
- 3. Откройте кран подачи воды.** Убедитесь, что стиральная машина подключена к водопроводу. Откройте водопроводный кран.
- 4. Установите желаемую программу стирки.** Выберите нужную программу с помощью ручки выбора программ. Продолжительность цикла стирки отобразится на дисплее. Стиральная машина отобразит настройки температуры и скорости отжима по умолчанию для выбранной программы. При необходимости отрегулируйте температуру или скорость отжима с помощью соответствующих кнопок.

При необходимости скорректируйте температуру стирки. Последовательно нажимайте кнопку «Темп.», постепенно уменьшая температуру стирки, пока не будет установлена стирка в холодной воде (на дисплее отобразится «←»). Повторное нажатие кнопки устанавливает максимально возможное значение.

При необходимости измените скорость отжима. Последовательно нажимайте кнопку «Отжим», постепенно уменьшая скорость отжима, пока цикл отжима не будет отключён полностью (на дисплее отобразится «←»). Повторное нажатие кнопки устанавливает максимально возможное значение.

Выберите дополнительные функции при необходимости. Нажмите кнопку нужной функции — на дисплее загорится соответствующий

символ. Нажмите кнопку ещё раз, чтобы отменить функцию — индикатор соответствующей функции погаснет. Если выбранная функция несовместима с заданной программой, прозвучит сигнал и замигает соответствующий индикатор. Если выбранный параметр несовместим с другим ранее установленным параметром, активным останется только последний выбор.

5. Добавьте моющее средство. Выдвиньте лоток для моющих средств и заполните соответствующие его отделения по необходимости.



- Синтетические порошки
- Жидкое средство и отбеливатель



Средство для предварительной стирки



Кондиционер

Налейте кондиционер в отделение перед началом стирки, он добавится к воде автоматически при последнем полоскании

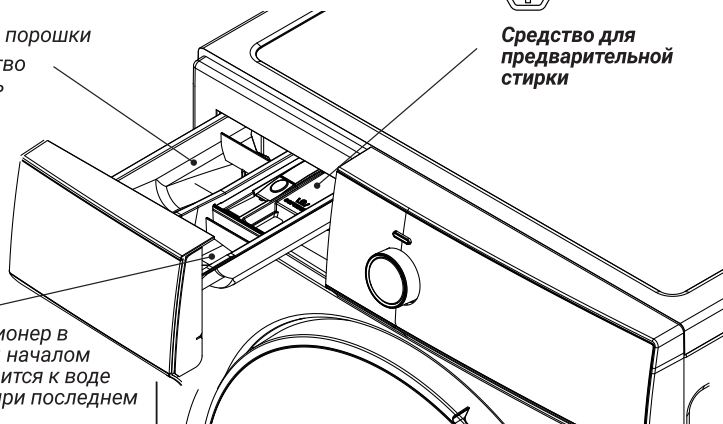

Соблюдайте рекомендации по дозировке на упаковке моющего средства. Правильная дозировка моющего средства и добавок важна для:

- достижения наилучшего результата стирки;
- полного вымывания остатков моющего средства, способных вызывать раздражение;
- предотвращения избыточного расхода моющего средства;
- защиты стиральной машины от отложений солей кальция на внутренних элементах;
- защиты окружающей среды от излишней экологической нагрузки.

⚠ ВНИМАНИЕ! Не используйте в стиральной машине средства для ручной стирки, поскольку они производят избыточное количество пены.

Для белых хлопчатобумажных изделий, предварительной стирки и для стирки при высоких температурах свыше 60°C используйте стиральный порошок.

Следуйте инструкциям на упаковке моющего средства.

6. Задайте отложенный запуск стирки. Чтобы перенести завершение программы на более позднее время, обратитесь к разделу «Программы и функции / Отсрочка».

7. Запустите выбранную программу:

Нажмите кнопку «Старт/Пауза». Загорится соответствующий индикатор, замок дверцы заблокируется и загорится индикатор блокировки дверцы .

Во избежание разлива воды не открывайте лоток для моющих средств во время работы программы.

Время выполнения программы может различаться. На продолжительность программы могут повлиять такие факторы, как дисбаланс белья в барабане или избыточное пенообразование.

8. Измените настройки работающей программы при необходимости.

Внесение изменений в настройки программы возможно и во время её исполнения. Изменения будут применены при условии, что соответствующая фаза программы ещё не завершена. Чтобы изменить настройки запущенной программы:

Нажмите кнопку «Старт/Пауза», чтобы приостановить выполнение программы. Измените настройки. Нажмите кнопку «Старт/Пауза» ещё раз, чтобы продолжить выполнение программы.

Если вы изменили программу, не добавляйте моющее средство как для новой программы. Чтобы предотвратить случайное изменение запущенной программы (например детьми), используйте функцию «Замок от детей» (см. раздел «Программы и функции / Замок от детей»).

9. Приостановите программу, чтобы открыть дверцу:

Нажмите кнопку «Старт/Пауза», чтобы приостановить выполнение программы. Если уровень воды или температура не слишком высоки, индикатор блокировки дверцы  погаснет. Вы можете открыть дверцу, например, чтобы добавить ещё белья или вынуть лишнее, загруженное по ошибке.

Снова нажмите кнопку «Старт/Пауза», чтобы продолжить выполнение программы.

10. Отмените программу при необходимости:

Нажмите кнопку  и дождитесь остановки машины.

Если уровень воды и температура достаточно низкие, дверцу можно открыть.

Дверца не разблокируется, если в барабане осталась вода. Для её

разблокировки включите стиральную машину, выберите программу «Отжим» и выключите опцию отжима, нажав кнопку «Отжим», чтобы полностью отключить цикл отжима (на дисплее отобразится «- -»).

Нажмите кнопку «Старт/Пауза» для запуска слива воды. По окончании программы вода будет слита и дверца разблокируется.

11. Выключите машину после завершения программы:

В конце цикла на дисплее отобразится сообщение «End» («Конец»).

Дверь можно открыть только тогда, когда индикатор блокировки дверцы  погаснет. Убедитесь, что индикатор блокировки дверцы не горит, затем откройте дверцу и выньте бельё.

Нажмите кнопку , чтобы выключить стиральную машину.

Оставьте дверцу приоткрытой, чтобы барабан стиральной машины просох.

УХОД И ОБСЛУЖИВАНИЕ

Очистка прибора

Ваша стиральная машина рассчитана на долгие годы службы. Соблюдайте следующие указания по обслуживанию и защите стиральной машины.

⚠ ПРЕДУПРЕЖДЕНИЕ! Остерегайтесь поражения электрическим током.

Отключение воды и электричества

Закрывайте водопроводный кран после каждой стирки. Это ограничит износ гидравлической системы стиральной машины и поможет предотвратить утечки.

Отключайте стиральную машину от электрической сети при её чистке и во время проведения любых работ по техническому обслуживанию.

Очистка корпуса прибора

⚠ ПРЕДУПРЕЖДЕНИЕ! Во избежание риска взрыва никогда не очищайте стиральную машину горючими растворителями!

При необходимости очищайте корпус прибора следующим образом:

- используйте тёплую мыльную воду или мягкое (неабразивное) чистящее средство;
- сразу удаляйте остатки моющего средства;
- не используйте спрей под высоким давлением;
- вытирайте корпус насухо мягкой тканью;

- после каждой стирки вытирайте уплотнитель абсорбирующей тканью;
- никогда не очищайте стиральную машину с помощью мойки высокого давления;
- после каждой стирки оставляйте на некоторое время дверцу открытой, чтобы внутренняя часть машины могла высохнуть.

Очистка барабана

Металлический мусор, оставшийся в барабане, может привести к образованию пятен ржавчины на барабане. Никогда не используйте стальную губку для их удаления. Не используйте хлорсодержащие чистящие средства: всегда следуйте инструкциям производителя.

Удаление накипи из стиральной машины

При условии, что вы используете правильное количество моющего средства при стирке, в удалении накипи нет необходимости. Если удаление накипи с барабана стиральной машины все же необходимо, следуйте инструкциям производителя средства для удаления накипи. Небольшое количество средства для удаления накипи можно использовать для удаления белых пятен на барабане стиральной машины, вызванных известковыми или минеральными отложениями, или небольшого количества ржавчины, вызванной металлическими предметами, оставленными в барабане.

⚠ ПРЕДУПРЕЖДЕНИЕ! Средства для удаления накипи содержат кислоты, которые могут разъедают детали стиральной машины и обесцвечивать бельё.

Уход за дверцей и барабаном вашего прибора

Всегда оставляйте дверцу стиральной машины приоткрытой, чтобы предотвратить образование неприятных запахов.

Проверка шланга подачи воды

Проверяйте шланг подачи воды не реже одного раза в год. При обнаружении трещин его следует немедленно заменить, поскольку во время стирки давление воды очень велико, что может привести к его разрыву.

Никогда не используйте бывший в эксплуатации шланг подачи воды!

Чистка лотка для моющих средств

Если в лотке скопились остатки моющего средства или добавок, или если отделение для кондиционера промыто недостаточно хорошо, рекомендуется очистить лоток.

1. Полностью откройте лоток для моющих средств. Нажмите на защёлку (1) и вытяните лоток (2) из корпуса стиральной машины.
2. Снимите крышку для жидкого моющего средства (3), взявшись за неё и потянув вверх.
3. Очистите крышку для жидкого моющего средства и лоток для моющего средства под струёй воды. Осторожно ототрите остатки моющего средства.
4. Установите крышку для жидкого моющего средства обратно, задвиньте лоток для моющего средства на место и плотно закройте его.

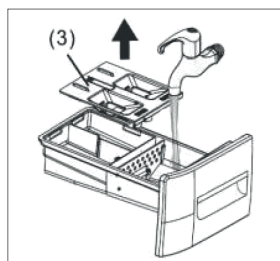
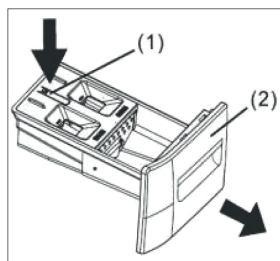

⚠ ВНИМАНИЕ! Не пользуйтесь стиральной машиной без установленного лотка для моющего средства. Всегда держите лоток полностью закрытым.

Очистка сетчатого фильтра в шланге подачи воды

1. Закройте водопроводный кран и отвинтите шланг подачи воды.
2. Осторожно очистите сетчатый фильтр на конце шланга мягкой щёткой.
3. Теперь вручную отвинтите шланг подачи воды на задней панели стиральной машины. С помощью плоскогубцев вытащите сетчатый фильтр из клапана на задней стороне стиральной машины и осторожно очистите его.
4. Вставьте сетчатый фильтр обратно.
5. Подсоедините шланг подачи воды к водопроводному крану и снова подсоедините его к стиральной машине.
6. При навинчивании шланга подачи воды не используйте никакой инструмент.
7. Откройте водопроводный кран и убедитесь, что все соединения герметичны.

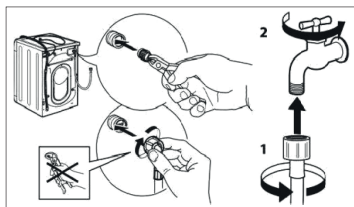
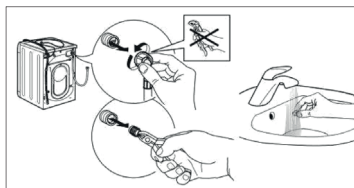
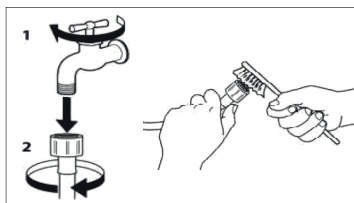

ПОИСК И УСТРАНЕНИЕ НЕИСПРАВНОСТЕЙ

Данная таблица поможет вам самостоятельно устранить некоторые неисправности без обращения в сервисный центр.

НЕИСПРАВНОСТЬ	ПРИЧИНА	СПОСОБ УСТРАНЕНИЯ
Машина не включается	Вилка шнура питания не полностью вставлена в розетку	Включите вилку в розетку
	Нет напряжения в розетке	Подождите пока появится напряжение в сети
	Перегорел предохранитель в сетевой вилке	Замените вилку
	Не нажата кнопка питания или Старт/Пауза	Нажмите кнопку питания или кнопку Старт/Пауза
	Пережат датчик утечки	Обратитесь в сервисный центр
Не запускается программа стирки	Дверца не закрыта полностью	Закройте дверцу
	Не была нажата кнопка Старт/Пауза	Нажмите кнопку Старт/Пауза
	Водопроводный кран не был открыт, вода не поступает в прибор	Откройте водопроводный кран
	Установлена функция отложенной стирки	Дождитесь начала стирки
Машина не наполняется водой или на дисплее отображается код ошибки «E»	Перегиб шланга подачи воды	Выпрямите шланг подачи воды
	Шланг подачи воды не подключён к водопроводу	Подключите шланг к водопроводу
	Слишком низкое давление воды	Подождите возобновления подачи воды
	Водопроводный кран не был открыт, вода не поступает в прибор	Откройте водопроводный кран
	В домашний водопровод не подаётся вода	Подождите возобновления подачи воды
	Фильтр впускного клапана заблокирован	Извлеките фильтр и прочистите его
Машина непрерывно наполняется водой и непрерывно её сливает. Вода осталась в барабане или машина не выходит из цикла стирки. Код ошибки FE	Не была нажата кнопка Старт/Пауза	Нажмите кнопку Старт/Пауза
	Верхняя точка сливного шланга находится слишком низко	Расположите ее на высоте от 65 до 100 см от пола
	Сливной шланг неправильно подсоединён к сифону раковины, из-за чего вода возвращается в машину	Сливной шланг должен располагаться выше дна раковины, чтобы вода не стекала обратно по сливному шлангу
	Конец сливного шланга ушёл слишком глубоко в сливную трубу	Колоно шланга должно быть закреплено на расстоянии 100 мм от конца сливного шланга
	Неисправен впускной клапан или датчик уровня воды	Обратитесь в сервисный центр
Машина не сливает воду и не отжимает. Код ошибки OE	Фильтр насоса заблокирован	Обратитесь в сервисный центр
	Сливной шланг перекручен	Выпрямите шланг
	При установке машины заглушка или втулка не были удалены при подключении к сифону раковины	Удалите заглушки
	Забит сливной шланг или сифон раковины	Прочистите шланг и сифон
Барабан не вращается. Код ошибки UE, LE, CE	Цикл отжима выключен (на дисплее отображается «←→»)	Установите обороты отжима
	Не снят транспортный крепеж	Снимите транспортный крепеж
	Машина установлена неровно	Установите машину на ровной поверхности
	Слишком мало одежды или она слишком легкая	Добавьте еще одежды
	Не затянуты контргайки на регулировочных ножках	Затяните контргайки
Для исполнения программы требуется слишком длительное время	Продолжительность программы меняется в зависимости от давления воды, температуры поступающей воды или от наличия дисбаланса в барабане во время стирки. Всё это увеличивает время выполнения программы	Дождитесь окончания программы
Сильная вибрация машины во время отжима	Неправильно отрегулирована высота ножек	Отрегулируйте ножки
	Не были удалены транспортировочные болты с прокладками или при установке машины не была снята упаковка из пенопласта	Удалите транспортировочные болты и пенопласт
	Машина зажата между шкафами и стенами	Установите машину так, чтобы вокруг нее было необходимое пространство. См. раздел «Установка прибора»
	Бельё в барабане недостаточно сбалансировано и барабан вращается с пониженной скоростью	Нажмите кнопку Старт/Пауза, если дверца открывается, то распределите бельё в барабане. Если уровень воды большой, и дверца не открывается, то дождитесь пока машинка сама распределит бельё в барабане

НЕИСПРАВНОСТЬ	ПРИЧИНА	СПОСОБ УСТРАНЕНИЯ
Код ошибки DE (неполадки с дверцей)	Плохо закрыта дверца	Откройте дверцу и плотно закройте её
Код ошибки LE (неполадки с нагревом)	Нагревательный элемент вышел из строя	Обратитесь в сервисный центр
Протечки в стиральной машине (за исключением лотка для моющих средств)	Шланг подачи воды ослаб	Проверьте крепление шланга к машине и к водопроводному крану
	Впускной шланг герметичен, но протечки остаются	Замените резиновые прокладки, или проверьте их наличие в соединениях
	Сливной шланг не закреплён должным образом	Закрепите шланг
Неприятный запах из машины	Необходимо провести чистку барабана	Запустите программу «Очистка барабана» с моющим средством и без белья
Не открывается дверца стиральной машины	Дверца не откроется, пока индикатор блокировки дверцы не погаснет вскоре после завершения цикла	Дождитесь разблокировки дверцы
	Если питание машины отсутствует, необходимо произвести ручную разблокировку дверцы	Если дверца не открывается, осуществите слив оставшейся в барабане воды через сливной насос
Избыток пены в барабане	Моющее средство не подходит для машинной стирки (на упаковке моющего средства должно быть указано его назначение, например, «для стиральных машин» или «ручная и машинная стирка» и т.п.)	Используйте нужный вид средства для стирки
	Было использовано слишком много моющего средства, для мягкой воды требуется меньшее количество моющего средства	Используйте надлежащее количество средства для стирки
После цикла сушки на дверце и барабане остаются капли воды	Во время сушки на дверце могут образовываться капли воды, которые следует вытереть после завершения программы	Вытрите воду с дверцы после окончания сушки
	Вы закладываете в барабан слишком много одежды или эта одежда очень объёмная	Кладите в барабан рекомендуемое количество одежды
Сушка малоэффективна и неравномерна	Совместная сушка в одном цикле вещей, которые плохо сохнут (например, вещей из плотной х/б ткани), и вещей, которые сохнут легко (например, вещи из синтетических тканей)	Старайтесь сушить одновременно одинаковые по материалу вещи
	В барабане слишком много вещей для сушки	Кладите в барабан рекомендуемое количество одежды
	При запуске сушки более сухие и спутанные вещи не были разделены перед их загрузкой в барабан	Нажмите кнопку Старт/Пауза, распределите вещи и продолжите цикл сушки
	Проверьте, открыт ли кран подачи воды, не забит ли фильтр сливного насоса, не пережат ли сливной шланг во время сушки	Проверить кран, фильтр, шланг
Код ошибки HE (неполадки с датчиком мотора)	Сместилась позиция датчика мотора	Обратитесь в сервисный центр
Код ошибки RE (неполадки с датчиком уровня воды)	Сместилась позиция датчика уровня воды	Обратитесь в сервисный центр
Код ошибки PF (неполадки с электропитанием)	Забилась трубка датчика, или слишком большое давление воды	Промойте трубку
	При отключении и последующем включении энергии на экране будет гореть код PF, указывая, что произошло прерывание питания	Нажмите кнопку Старт/Пауза, чтобы запустить программу стирки, работавшую перед отключением энергии. Машина будет продолжать работать в обычном режиме
Из лотка для моющих средств вытекает вода	В лотке скопились твёрдые остатки моющего средства	Удалите остатки моющего средства
	Давление воды слишком большое	Слегка прикрутите кран подачи воды и попробуйте ещё раз
	Стиральная машина установлена с небольшим наклоном вперёд	Машинку необходимо выровнять с помощью регулировочных ножек
Отжим не запускается	К нарушению баланса может привести стирка одной тяжёлой вещи (например, пуховика, одеяла и т.п.)	Перезапустите программу, предварительно изменив загрузку барабана
Машина сильно шумит в процессе работы	Во время отжима всегда слышен шум мотора, насоса и вращающегося барабана	Дождитесь окончания программы

⚠ ВНИМАНИЕ! Если неисправность не устранена, не пытайтесь ремонтировать прибор самостоятельно. Обращайтесь в специализированный сервисный центр.

ТРАНСПОРТИРОВКА

Сохраняйте оригинальную упаковку, она может потребоваться для повторной транспортировки.

Перевозите устройство в оригинальной упаковке в вертикальном положении. Придерживайтесь требований указательных знаков по транспортировке, имеющихся на упаковке.

При транспортировке и хранении запрещается подвергать устройство механическим воздействиям, которые могут привести к повреждению прибора и нарушению целостности упаковки. Не кладите на него тяжёлые предметы.

Необходимо беречь упаковку прибора от попадания на неё воды и других жидкостей.

УСЛОВИЯ ГАРАНТИЙНЫХ ОБЯЗАТЕЛЬСТВ

Уважаемый покупатель!

Настоящий документ не ограничивает определенные законом права потребителей, но дополняет и уточняет оговоренные законом обязательства, предполагающие наличие соглашения сторон либо договора.

Внимательно ознакомьтесь с гарантийным талоном и проследите, чтобы он был правильно заполнен и имел штамп Продавца. При отсутствии штампа Продавца и даты продажи (либо кассового чека с датой продажи) гарантийный срок изделия исчисляется с даты производства изделия.

Запрещается вносить в Гарантийный талон какие-либо изменения, а также стирать или переписывать какие-либо указанные в нем данные.

Тщательно проверьте внешний вид изделия и его комплектность. Все претензии по внешнему виду и комплектности изделия предъявляйте Продавцу при покупке изделия.

Срок службы изделий HIBERG составляет 10 лет со дня продажи через розничную торговую сеть. В течение этого времени изготовитель обеспечивает потребителю возможность использования товара по назначению, а также выпуск и поставку запасных частей в торговые и ремонтные предприятия.

Гарантийный срок – 2 (два) года со дня продажи через розничную торговую сеть, но не более 3-х (трёх) лет от даты производства. Месяц и год изготовления зашифрованы в серийном номере и указаны на технической этикетке.

ГАРАНТИЙНЫЙ РЕМОНТ НЕ ОСУЩЕСТВЛЯЕТСЯ В СЛУЧАЯХ:

- если изделие использовалось в целях, не соответствующих прямому назначению;
- если неисправность явилась следствием небрежной эксплуатации, неправильной транспортировки или условий хранения, вследствие чего изделие имеет механические повреждения;
- если выход из строя произошел в результате естественного износа комплектующих;
- если имеются повреждения, причиной которых стало попадание внутрь изделия посторонних предметов, жидкости и т.д.;
- если обнаружены доказательства самостоятельного вскрытия изделия или его ремонт вне гарантийного сервисного центра;
- при неисправностях, возникших из-за перегрузки, повлекшей за собой деформацию или выход из строя внутренних механизмов, а также вследствие скачков или несоответствия напряжения электросети;
- если произошел естественный износ внешнего покрытия, пластиковых и металлических деталей и других материалов, не участвующих в непосредственной механической работе изделия.

СТОИМОСТЬ РЕМОНТА ОПЛАЧИВАЕТСЯ ПОКУПАТЕЛЕМ, ЕСЛИ:

- гарантийный период закончился;
- гарантия не распространяется на данный вид неисправности;
- для определения вида поломки требуется экспертиза, в результате которой доказано, что гарантия не распространяется на данный вид неисправности.

СЕРВИСНЫЕ ЦЕНТРЫ «HIBERG»

Компания-производитель оставляет за собой право без предварительного уведомления вносить изменения в список авторизованных сервисных центров, включая изменения адресов и существующих телефонов.

Если у Вас возникли вопросы по гарантийному сервисному обслуживанию либо Вы хотите приобрести запчасти или комплектующие к продукции HIBERG, обратитесь в любой авторизованный сервисный центр или же позвоните по единому номеру телефона сервисной службы:

8-800-700-12-25

(звонок по России бесплатный)