

SJ-F95ST

ДОМАШНИЙ ХОЛОДИЛЬНИК С МОРОЗИЛЬНОЙ КАМЕРОЙ ИНСТРУКЦИЯ ПО ЭКСПЛУАТАЦИИ СОДЕРЖАНИЕ

• ПРЕДУПРЕЖДЕНИЕ	3
• ОСТОРОЖНО	3
• УСТАНОВКА	4
• ОПИСАНИЕ	5
• ЭКСПЛУАТАЦИЯ	6
• ХРАНЕНИЕ ПРОДУКТОВ	7
• УХОД И ЧИСТКА	8
• ПРЕЖДЕ ЧЕМ ОБРАТИТЬСЯ В СЕРВИСНУЮ СЛУЖБУ	9

REFRIGERATOR - FREEZER OPERATION MANUAL CONTENTS

• WARNING	10
• CAUTION	10
• INSTALLATION	11
• DESCRIPTION	12
• OPERATION	13
• STORING FOOD	14
• CARE AND CLEANING	15
• BEFORE YOU CALL FOR SERVICE	16

ИНФОРМАЦИЯ О СЕРТИФИКАЦИИ ПРОДУКЦИИ



ХОЛОДИЛЬНИК-МОРОЗИЛЬНИК ШАРП

МОДЕЛЬ SJ-F95ST-SL

SJ-F95ST-BE

сертифицирована Компанией ТЕСТБЭТ

(Регистрационный номер в Госреестре - РОСС RU.0001.11 ME10)

модель SJ-F95ST-SL
SJ-F95ST-BE

соответствует требованиям
нормативных документов:

ТР ТС 004/2011,
ТР ТС 020/2011

Во исполнение Статьи 5 Закона Российской Федерации "О защите прав потребителей", а также Указа Правительства Российской Федерации № 720 от 16 июня 1997 г. устанавливается срок службы данной модели – 7 лет с момента производства при условии использования в строгом соответствии с инструкцией по эксплуатации и применяемыми техническими стандартами.

- Класс защиты от поражения электрическим током I
- Класс энергоэффективности A
- Номинальное напряжение 220-240V~
- Номинальная частота 50Hz

Дата производства указана
в серийном номере

SERIAL No. 3 1 0 1 0 1 2 3 4 5

Год

10 : 2010

11 : 2011

12 : 2012

13 : 2013

: :

Месяц

01 : Январь

02 : Февраль

03 : Март

: :

12 : Декабрь

Страна-изготовитель:

Произведено в Таиланде

Фирма изготовитель:

ШАРП Корпорейшн

Юридический адрес изготовителя:

22-22 Нагайке-чо, Абено-ку, Осака 545-8522, Япония

Импортер в России:

ООО «Шарп Электроникс Раша»

Адрес:

Россия, 119017, Москва, ул. Большая, Ордынка, 40/4

Телефон:

+7-495-411-8777

ЭНЕРГЕТИЧЕСКАЯ ЭФФЕКТИВНОСТЬ
ХОЛОДИЛЬНЫХ ПРИБОРОВ

Изготовитель:

SHARP

Модель:

SJ-F95ST

Низкий расход электроэнергии

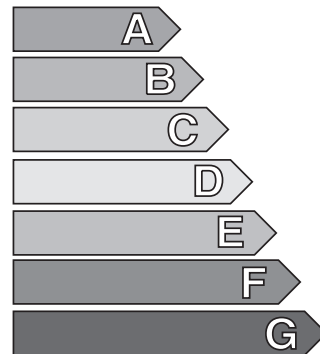

A

Высокий расход электроэнергии

Потребление электроэнергии,
кВт. ч/год

573

Общий объем для хранения свежих
продуктов, дм³

394

Общий объем для хранения
замороженных продуктов, дм³

211

Символы маркировки самого
холодного отделения

*** ** ***

Мы благодарим Вас за покупку этого изделия фирмы SHARP. Перед использованием Вашего холодильника SHARP прочитайте, пожалуйста, данное руководство по эксплуатации с тем, чтобы получить от Вашего нового холодильника максимум пользы. Данный холодильник предназначен только для домашнего использования при температуре окружающей среды от +5°C до +38°C. Холодильник не должен подвергаться воздействию температуры -10°C или ниже в течение длительного времени.

Для бытового
использования

ПРЕДУПРЕЖДЕНИЕ

- Не храните легко испаряющиеся и воспламеняющиеся материалы, такие как эфир, бензин, пропан, баллоны с аэрозолями, связующие вещества, чистый алкоголь и т.д. Данные материалы могут взорваться.
- Пыль на штепсельной вилке может послужить причиной пожара. Тщательно вытирайте ее.
- Не переделывайте этот холодильник. Также разборка и ремонт, проводимые не специалистами по ремонту, могут привести к пожару, поражению электрическим током или травме.
- Во время хранения холодильника для утилизации убедитесь, что холодильник не несет опасности для детей. (например, снимите магнитные уплотнители дверного контура, чтобы ребенок не закрылся внутри.)
- Данный холодильник необходимо утилизировать соответствующим образом, на установке для вторичного использования легковоспламеняющихся газов, просачивающихся через изоляцию.

ОСТОРОЖНО

- Не трогайте руками компрессорный агрегат или его расположенные по периферии детали, т.к. они могут сильно нагреваться во время работы, а металлические кромки могут привести к травме.
- Не прикасайтесь к продуктам или металлическим контейнерам в морозильной камере влажными руками. Это может привести к обморожению рук.
- Не используйте удлинитель или штепсель-переходник.
- Не кладите бутылки и жестяные банки в морозильную камеру, так как после заморозки они могут разорваться.
- Убедитесь, что электрошнур не был поврежден во время установки или перестановки. Если штепсельная вилка или шнур плохо закреплены, не подключайте вилку. Это может привести к поражению электрическим током или возгоранию.
- Вытаскивая штепсельную вилку, беритесь за нее, а не за провод. Дергание за провод может привести к поражению электрическим током или воспламенению.
- Система охлаждения сзади и внутри холодильной камеры содержит хладагент. Не допускайте контакта острых предметов с системой охлаждения.
- В случае повреждения гибкого электрошнура, он должен быть заменен агентом по сервисному обслуживанию, имеющим право на ремонт аппаратуры SHARP, так как требуется специальный шнур.
- В случае утечки газа проветрите помещение, открыв окно и т.п. Не трогайте холодильник или штепсельную розетку.
- Не ставьте неустойчивые или содержащие жидкость предметы на холодильник.
- Этот прибор может использоваться детьми в возрасте от 8 лет и выше и лицами с ограниченными физическими, сенсорными или умственными способностями или нехваткой опыта и знаний, если они находятся под контролем и руководством в отношении использования прибора безопасным способом и осознают опасность участия. Дети не должны играть с прибором. Очистка и пользовательское обслуживание не должно выполняться детьми без присмотра.

ПРЕДУПРЕЖДЕНИЕ

- Не устанавливайте данный холодильник во влажном или мокром месте, так как в изоляторе возникнет неисправность, вызывающая течь. Более того, сконденсировавшиеся газы могут накапливаться снаружи холодильника.

1 Обеспечьте свободное пространство для достаточной вентиляции холодильника.

- На рисунке показано минимальное свободное пространство, необходимое для установки холодильника. Количество потребления энергии зависит от размеров пространства.
- На большем пространстве холодильник может работать с меньшим потреблением энергии.
- В случае, если используемое для холодильника пространство по размерам меньше указанного на рисунке, это может привести к повышению температуры внутри холодильника, громкому шуму и сбоям в его работе.

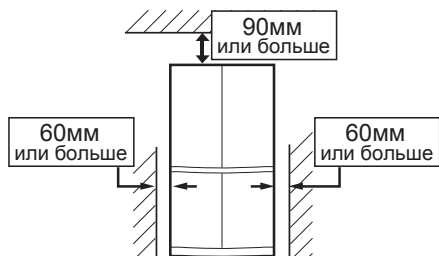

- Пространство между задней частью холодильника и стеной должно быть 60 мм или более, но не менее 75 мм. Если пространство шире, чем 75 мм, вы можете получить травму, коснувшись компрессора и его периферийных частей, которые очень сильно нагреваются во время работы.

Общее пространство, необходимое при использовании

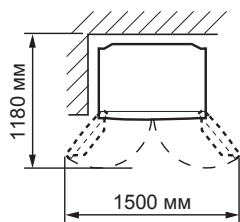

2 Используйте две передние регулируемые ножки, чтобы быть уверенными в том, что холодильник находится в устойчивом положении и выставлен на плоском полу.

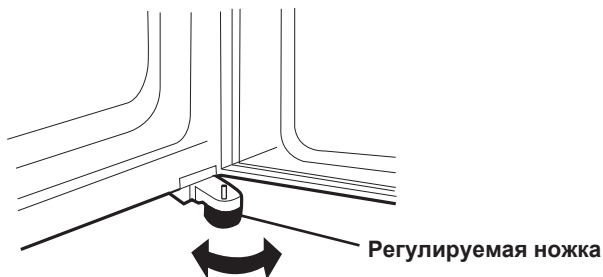

3 Если левая и правая дверцы не выровнены надлежащим образом, выполните регулировку с помощью регулировочных ножек.



(Пока регулировочная ножка с противоположной стороны не коснется пола.)

4 Вывинтите 4 винта из нижней части корпуса, а затем закрепите нижнюю крышку (изначально находится внутри холодильной камеры) при помощи данных 4 винтов.

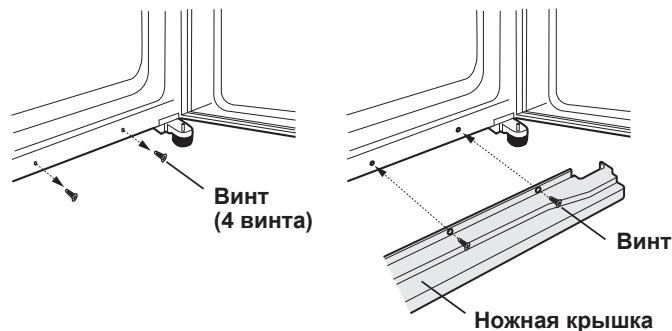

ПРИМЕЧАНИЕ

- Расположите Ваш холодильник так, чтобы был доступ к штепсельной вилке.
- Не подвергайте Ваш холодильник прямому воздействию солнечных лучей.
- Не устанавливайте холодильник вблизи отопительных установок и батарей.
- Не устанавливайте холодильник непосредственно на земле. Следите за обеспечением надежной позиции.
- Если вставить штепсельную вилку в розетку при открытой дверце, начнет звучать сигнал открытой дверцы, однако это является нормальным. При закрывании дверцы сигнал прекратится.

Перед использованием морозильной камеры холодильника

Очистите внутренние части с помощью ткани, смоченной в теплой воде. В случае использования мыльной воды, тщательно смойте ее простой водой.

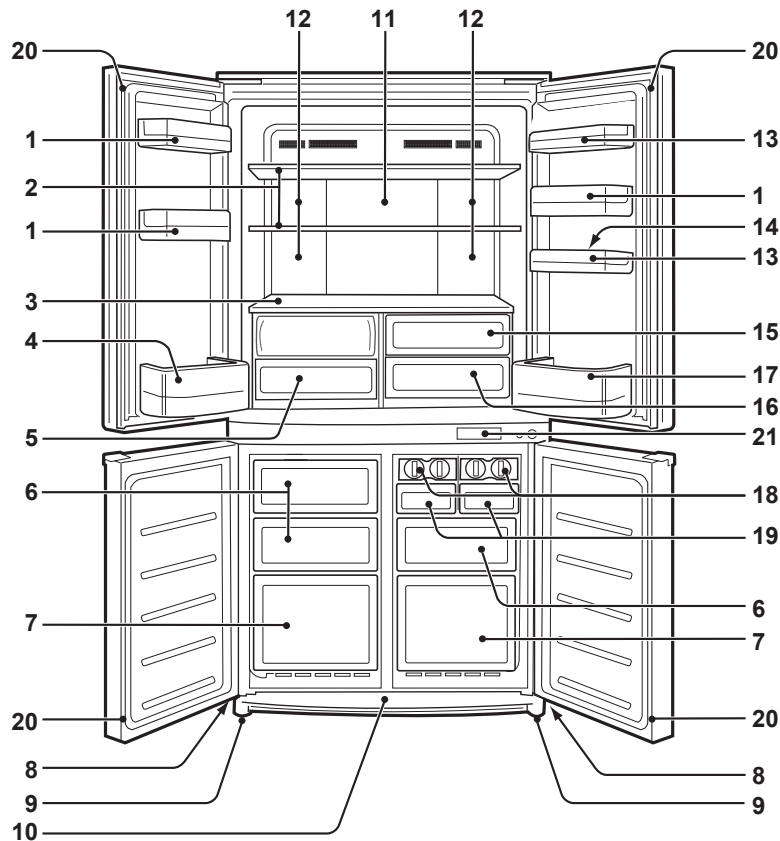

1. Полки на двери (3 шт.)
2. Полки холодильника (2 шт.)
3. Полка
4. Отсек для бутылок (левый)
5. Секция для хранения овощей
6. Морозильные камеры (маленький) (3 шт.)
7. Морозильные камеры (большой) (2 шт.)
8. Ролики (4 шт.)
9. Регулируемые ножки (2 шт.)
10. Ножная крышка
11. Гибридная панель охлаждения
Панель охлаждается с задней стороны, тем самым охлаждая холодильную камеру. Данный способ позволяет охлаждать продукты питания умеренно, не подвергая их воздействию потока холодного воздуха.
12. Освещение
13. Вспомогательные отсеки (2 шт.)
14. Держатель яиц
15. Ящик для фруктов
16. Резервуар для воды
17. Отсек для бутылок (правый)
Для хранения бутылок больших размеров сдвиньте перегородку назад до упора.
18. Секция приготовления кубиков льда (2 шт.)
• Не переполняйте контейнер; в противном случае кубики льда будут соединяться вместе.
• Когда кубики льда приготовлены, поверните рукоятку по часовой стрелке для опорожнения льда в контейнер для хранения льда.

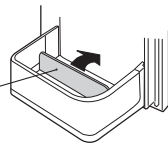

Контейнер для хранения льда

19. Контейнер для хранения льда (2 шт.)
Чтобы предотвратить повреждение контейнера для хранения льда, не делайте в нем лед и не наливайте в него масло.
20. Магнитные уплотнители дверного контура (4 шт.)
21. Панель управления
• Отображается установленная температура. (Она не равна реальной температуре в камере).
• Переключиться с отображения температуры в холодильной камере к отображению температуры в морозильной камере и обратно можно с помощью нажатия кнопки CHOOSE.

Температура, установленная в холодильной камере

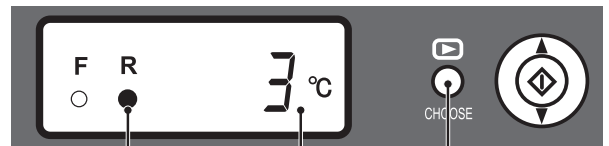

Лампочка R (горит) Светодиодный индикатор Кнопка CHOOSE (выбор)
Означает "Холодильная камера".



Температура, установленная в морозильной камере

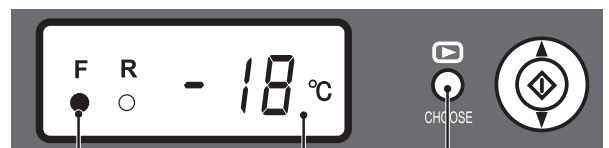

Лампочка F (горит) Светодиодный индикатор Кнопка CHOOSE (выбор)
Означает "Морозильная камера".

ПРИМЕЧАНИЕ

The LED lamp and the temperature display will turn off when there is no operation for 1 minute. (When either of buttons is pressed, it lights again.)

ЭКСПЛУАТАЦИЯ

Регулировка Температуры

Холодильник регулирует температуру автоматически. Однако, если необходимо, установите температуру следующим образом.

Холодильная камера

1 Нажмите кнопку CHOOSE, чтобы загорелась лампочка R.

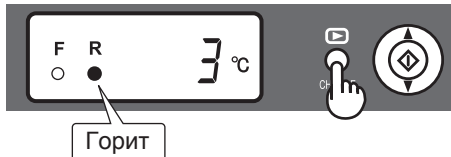

2 Нажмите кнопку ▲ или ▼ и выберите нужную температуру.

[▲ : увеличение, ▼ : уменьшение]



3 Нажмите кнопку "↕".



Регулируется в пределах от 0°C до 6°C с шагом 1°C.

↑ 6°C	Когда холодильник обеспечивает избыточное охлаждение.
3°C	Для нормальной работы.
↓ 0°C	Для сохранения более свежего вкуса продуктов питания. Когда холодильник не обеспечивает достаточного охлаждения.

Дезодорирующий элемент

Встроенный элемент, не требующий ручного обслуживания, т.к. он начинает действовать автоматически сразу же после включения холодильника.

Размораживание

- Система размораживания включает в себя полностью автоматическую энергосберегающую систему размораживания.
- Вода, остающаяся после размораживания, собирается в выпарной аппарат, где испаряется от тепла компрессора и т.п.
- Выпарной аппарат не требует очистки или обслуживания.

Морозильная камера

1 Нажмите кнопку CHOOSE, чтобы загорелась лампочка F.

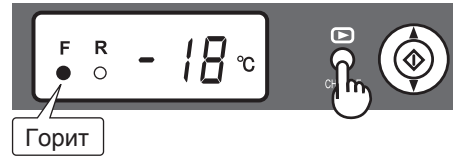

2 Нажмите кнопку ▲ или ▼ и выберите нужную температуру.

[▲ : увеличение, ▼ : уменьшение]



3 Нажмите кнопку "↕".

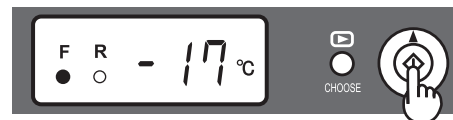

Регулируется в пределах от -13°C до -21°C с шагом 1°C.

↑ -13°C	Когда не хранятся замороженные продукты питания или мороженое.
-18°C	Для нормального замораживания.
↓ -21°C	Для быстрого приготовления льда или быстрого замораживания.

Сигнал открытой дверцы

Если дверца холодильника или морозильника оставлена открытой, начнет звучать сигнал открытой дверцы.

- Звуковой сигнал будет звучать через 1 минуту после открывания дверцы и еще раз через 1 минуту (один раз в каждом случае).
- Если дверца будет оставаться открытой в течение приблиз. 3 минут, сигнал будет звучать непрерывно.

Для отмены операции

Нажимайте кнопку "↕" непрерывно в течение 3 секунд или больше, одновременно удерживая нажатой кнопку CHOOSE.



Указывает на прекращение сигнала открытой дверцы.

Это выполняется таким же методом, как и повторное начало операции.

ХРАНЕНИЕ ПРОДУКТОВ

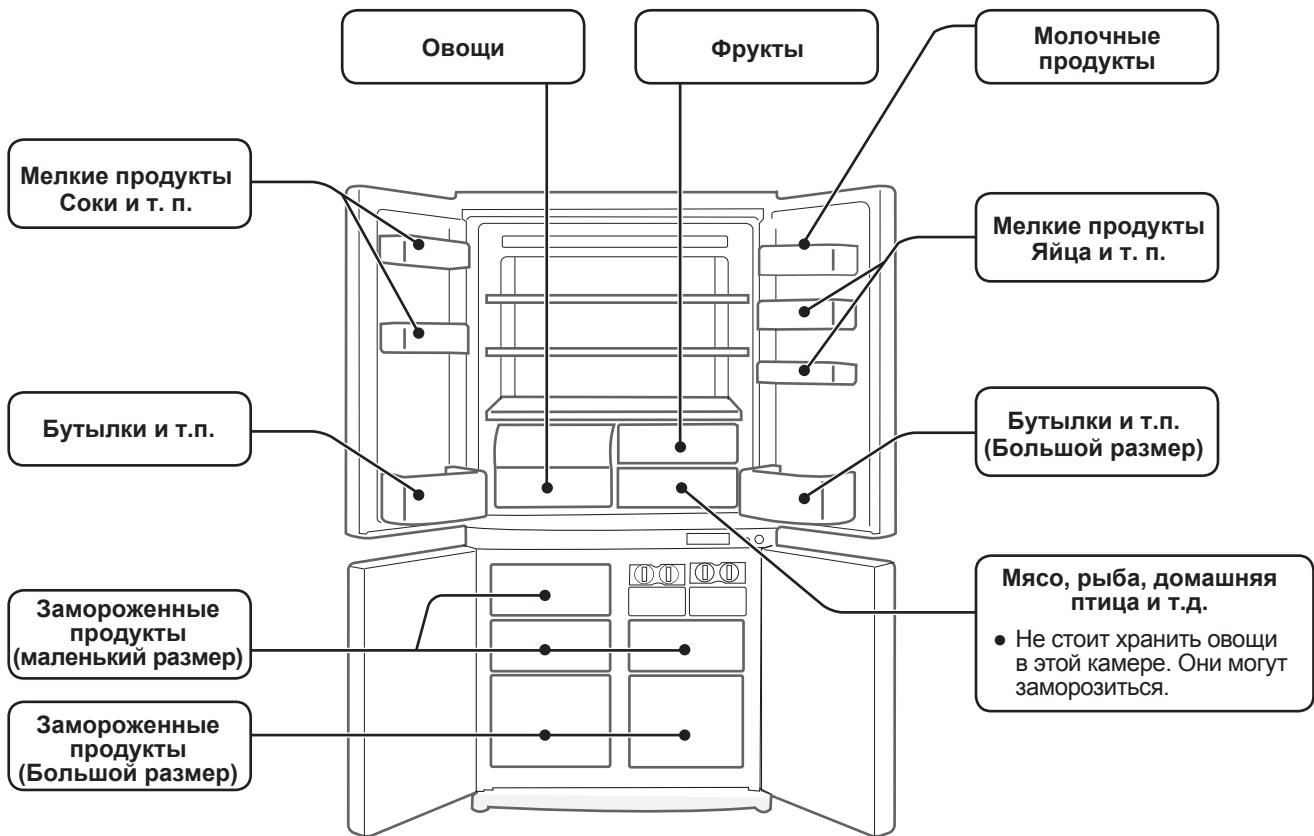

Холодильник снижает вероятность порчи продуктов. Чтобы максимально продлить срок хранения скоропортящихся продуктов питания, убедитесь, что качество продуктов по возможности самое свежее. Информация, указанная ниже, представляет собой общее руководство, помогающее обеспечить более длительное хранение продуктов питания.

Фрукты / Овощи

Чтобы минимизировать потерю влаги в овощах и фруктах, их следует свободно разместить в полиэтиленовой упаковке, например, сложить в пакеты или завернуть в пленку (неплотно), затем поместить в секцию для хранения овощей или ящик для фруктов. Хранение большого количества овощей может привести к образованию конденсата. Это явление не оказывает влияния на выполнение операции или рабочие характеристики. С помощью сухой ткани удалите конденсат.

Молочные продукты и яйца

- Большинство молочных продуктов имеют дату на упаковке, где сообщается рекомендуемая температура и срок хранения продукта.
- Яйца следует хранить в держателе яиц.

Мясо / Рыба / Птица

- Поставьте на тарелку или поднос и закройте бумагой или полиэтиленовой пленкой.
- Большие куски мяса, рыбы или птицы кладите к задней стенке полок.
- Убедитесь, что вся приготовленная пища как следует упакована или положена в воздухопроницаемую емкость.

ПРИМЕЧАНИЕ

- Располагайте продукты на полках равномерно с тем, чтобы обеспечивалась эффективная циркуляция охлаждающего воздуха.
- Горячие продукты следует охладить перед их помещением в холодильник. Помещение горячих продуктов в холодильник повышает температуру в камере и увеличивает таким образом риск порчи продуктов.
- Не блокируйте выходное и входное отверстия системы циркуляции охлаждающего воздуха продуктами, емкостями или иными предметами; в противном случае продукты в холодильнике не будут охлаждаться равномерно.
- Дверцу следует надежно закрывать.



← ВХОД
→ ВЫХОД

Не ставьте продукты непосредственно перед выходным отверстием холодного воздуха. Это может привести к замерзанию продуктов.

Для лучшего замораживания

- Продукты питания должны быть свежими.
- Замораживайте небольшое количество продуктов за один раз, чтобы они быстро заморозились.
- Продукты должны быть надлежащим образом запакованы, накрыты или герметично изолированы.
- Располагайте продукты питания в морозильной камере равномерно.
- Приклеивайте этикетки на пакеты и емкости, чтобы вести учет замороженных продуктов.

УХОД И ЧИСТКА

ПРЕДУПРЕЖДЕНИЕ

- Во избежание поражения электрическим током, сначала отсоедините холодильник от сети.
- Не брызгайте водой непосредственно на наружную или внутреннюю поверхность холодильника, это может привести к появлению ржавчины и повреждению изоляции.

ВАЖНО

Во избежание появления трещин на внутренних поверхностях и пластиковых деталях соблюдайте следующие правила.

- Сотрите все пищевые жиры с пластиковых поверхностей.
- Некоторые бытовые чистящие химические препараты могут повредить очищаемые поверхности, поэтому используйте только разбавленные жидкости для мытья посуды (мыльную воду).
- Если Вы использовали неразбавленные очистители или не вытерли мыльную воду, пластиковые детали могут потрескаться.

- 1** Извлеките аксессуары (например, полки и т.п.) из камеры и дверцы. Промойте их теплым раствором жидкости для мытья посуды, прополощите в чистой воде и высушите.
- 2** Вычистите внутреннюю часть холодильника тряпкой, смоченной в теплом растворе жидкости для мытья посуды. Затем смойте мыльную воду холодной водой.
- 3** Протирайте наружную часть холодильника мягкой тряпкой каждый раз, когда имеются загрязнения.
- 4** Для чистки магнитного уплотнителя дверного контура используйте зубную щетку и теплый раствор жидкости для мытья посуды.
- 5** Пожалуйста, протрите панель управления сухой тряпкой.

ПРИМЕЧАНИЕ

- Во избежание повреждений холодильника не используйте активные чистящие средства или растворители (лак, краска, полировальный порошок, бензин, горячая вода и т.д.).
- Если электроснабжение было прервано, то подождите как минимум 5 минут перед подключением холодильника к сети.
- Стекланные полки весят приблизительно 3 кг каждая. Крепко держите, вынимая из корпуса холодильника или перенося.
- Не бросайте продукты внутрь холодильника и не наносите ударов по внутренней стенке. Это может быть причиной возникновения трещины на внутренней поверхности.

Метод замены лампы накаливания

1. Во избежание поражения электрическим током, сначала отсоедините холодильник от сети.
2. Снимите крышку лампы.
3. Замените лампу накаливания на лампу точно такого же типа.

Цоколь лампы E14, МАКС 15W, 4 штуки



ОСТОРОЖНО

Не прикасайтесь к алюминиевой панели около лампы. Острые края металла могут причинить травму.

При транспортировке

- Протрите остатки воды в выпарном лотке. Прежде чем вытереть воду, подождите не менее 1 часа после отключения из розетки, т.к. оборудование холодильного цикла очень горячее. (Выпарной лоток расположен с задней стороны устройства.)

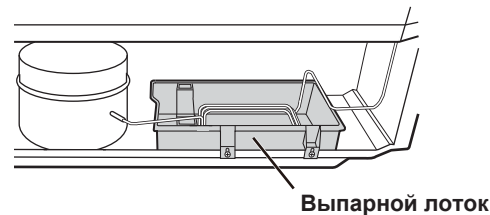

- Ролики позволяют передвигать холодильник.



- Переносите холодильник, удерживая за ручки, расположенные на задней стороне и снизу.

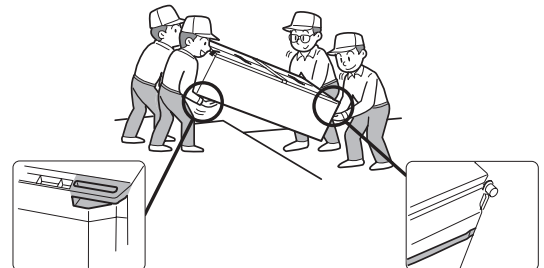

Выключение Вашего холодильника

Если Вы выключаете Ваш холодильник, когда Вы уезжаете куда-либо на продолжительный период времени, выньте продукты питания и как следует вычистите его внутри. Удалите шнур питания из электрической розетки и оставьте все дверцы открытыми.

ПРЕЖДЕ ЧЕМ ОБРАТИТЬСЯ В СЕРВИСНУЮ СЛУЖБУ

Прежде чем обратиться в сервисную службу, проверьте следующее.

Проблема	Решение
Наружная часть камеры горячая при прикосновении.	Это нормально. В камере находится горячая труба для предотвращения образования капель.
Возникновение шума холодильника.	Это нормально для холодильника, если он производит следующие звуки. <ul style="list-style-type: none">• Громкий шум, производимый компрессором при включении --- Звук становится тише по истечении некоторого времени.• Громкий шум, производимый один раз в день компрессором --- Рабочий звук, производимый сразу после автоматического процесса размораживания.• Звук текущей жидкости (булькающий, свистящий звук) --- Звук протекания охладителя, циркулирующего по трубам (звук может становиться громче время от времени).• Трескающий или перемалывающий звук, скрипучий звук --- Звук, производимый расширением и сужением внутренних стенок и находящихся внутри деталей во время охлаждения.
Происходит намораживание или образование капель снаружи или внутри холодильника.	Это может произойти в одном из следующих случаев. Используйте мокрую ткань для удаления намораживания и сухую для вытирания капель. <ul style="list-style-type: none">• При высокой влажности окружающего воздуха.• При частом открывании и закрывании двери.• При хранении продуктов, содержащих много влаги. (Необходима упаковка).
Продукты в холодильном отделении замерзают.	<ul style="list-style-type: none">• Не эксплуатировался ли холодильник в течение длительного времени при установленном регуляторе регулировке температуры холодильной камеры в положение 0°C?• Не эксплуатировался ли холодильник в течение длительного времени при установленном регуляторе регулировке температуры морозильной камеры в положение -21°C?• Низкая окружающая температура может вызвать замораживание хранимых продуктов, даже если регулировке температуры холодильной камеры установлена на 6°C.
В отделении имеется запах.	<ul style="list-style-type: none">• Продукты с сильным запахом необходимо заворачивать.• Дезодорирующий катализатор не может устранить все запахи.

ЕСЛИ НУЖНО СЕРВИСНОЕ ОБСЛУЖИВАНИЕ

Обратитесь к Вашему ближайшему агенту по сервисному обслуживанию, уполномоченному фирмой SHARP.

Thank you very much for buying this SHARP product. Before using your SHARP refrigerator, please read this operation manual to ensure that you gain the maximum benefit from it. This refrigerator is for household only, with ambient temperature between +5°C and +38°C. The refrigerator should not be subjected to temperatures of -10°C or below for long periods.

Household use only

WARNING

- Do not store highly volatile and flammable materials such as ether, petrol, propane gas, aerosol cans, adhesive agents and pure alcohol etc. These materials are liable to explode.
- Dust deposited on the power plug may cause fire. Wipe it off carefully.
- Do not attempt to change or modify this refrigerator. This may result in fire, electric shock or injury.
- Ensure that the refrigerator presents no danger to children while being stored for disposal. (e.g. remove the magnetic door seals to prevent child entrapment.)
- This refrigerator should be disposed appropriately. Take the refrigerator to a recycling plant for flammable insulation blowing gases.

CAUTION

- Do not touch the compressor unit or its peripheral parts, as they become extremely hot during operation and the metal edges may cause injury.
- Do not touch foods or metal containers in the freezer compartment with your wet hands. This may cause frostbite.
- Do not use an extension cord or adapter plug.
- Do not place bottled and canned drinks in the freezer as they may crack when frozen.
- Make sure that the power cord has not been damaged during installation or moving. If the power plug or cord is loose, do not insert the power plug. There is a risk of electric shock or fire.
- Disconnect from the mains electricity supply by removing the mains plug from the electricity supply socket. Do not remove by pulling the mains lead. This may cause electric shock or fire.
- The refrigeration system behind and inside the refrigerator contains refrigerant. Do not allow any sharp objects to come into contact with the refrigeration system.
- Should the flexible supply cord be damaged, it must be replaced by service agent approved by SHARP as a special cord is required.
- In case of gas leak, ventilate the area by opening a window, etc. Do not touch the refrigerator or the power outlet.
- Do not place objects containing liquid or unsteady objects on top of refrigerator.
- This appliance can be used by children aged from 8 years and above and persons with reduced physical, sensory or mental capabilities or lack of experience and knowledge if they have been given supervision or instruction concerning use of the appliance in a safe way and understand the hazards involved. Children shall not play with the appliance. Cleaning and user maintenance shall not be made by children without supervision.

WARNING

- Do not install the refrigerator in a damp or wet location as this may cause damage to the insulation and a leakage. Condensation may also build on the outer cabinet and cause rust.

- Keep adequate ventilation space around the refrigerator.
 - The figure shows the minimum required space for installing the refrigerator. The measurement condition of power consumption is conducted under a different space dimension.
 - By keeping greater space, the refrigerator may be operated under a less amount of power consumption.
 - If using the refrigerator in the smaller space dimension than the below figure, it may cause the temperature rise in the unit, loud noise and failure.

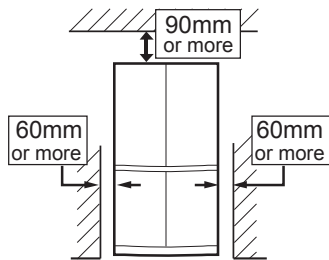

- The space between the rear of the refrigerator and the wall should be 60mm or more and less than 75mm. If the space is wider than 75mm, you may get injured by touching compressor and its peripheral parts which are extremely hot during the operation.

Overall space required in use

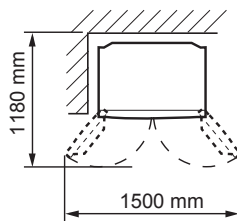

- Use the two front adjustable feet, to ensure that the refrigerator is positioned firmly and flat on the floor.

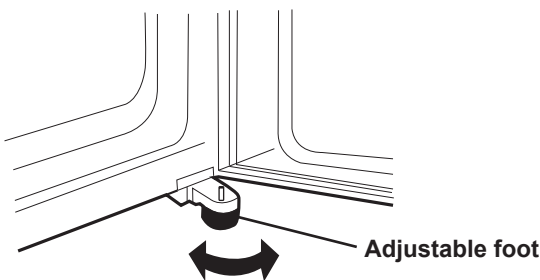

- When right and left doors are not properly aligned, adjust using the adjustable feet.

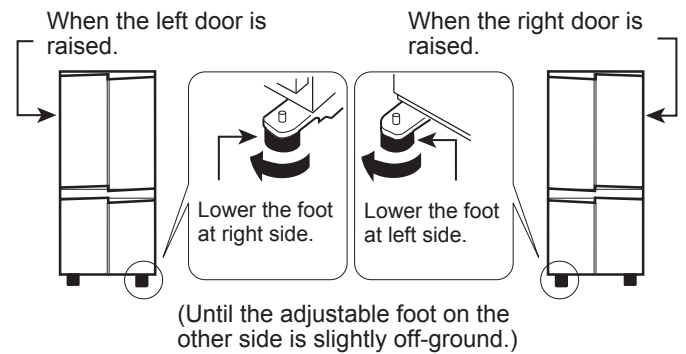

- Remove the 4 screws of the cabinet lower part, and then set the foot cover (supplied inside the refrigerator compartment) with removed 4 screws.

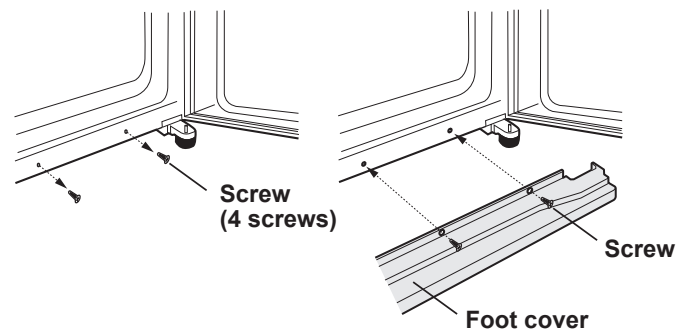

NOTE

- Position your refrigerator so that the plug is accessible.
- Keep your refrigerator out of direct sunlight.
- Do not place next to heat generating appliance.
- Do not place directly on the ground. Provide suitable stand.
- To insert the power plug when the door is opened, door alarm sounds but it is not abnormal. This sound stops when closing the door.

Before using your refrigerator

Clean the inside parts with a cloth soaked in warm water. If soapy water is used, wipe it off thoroughly with water.

DESCRIPTION

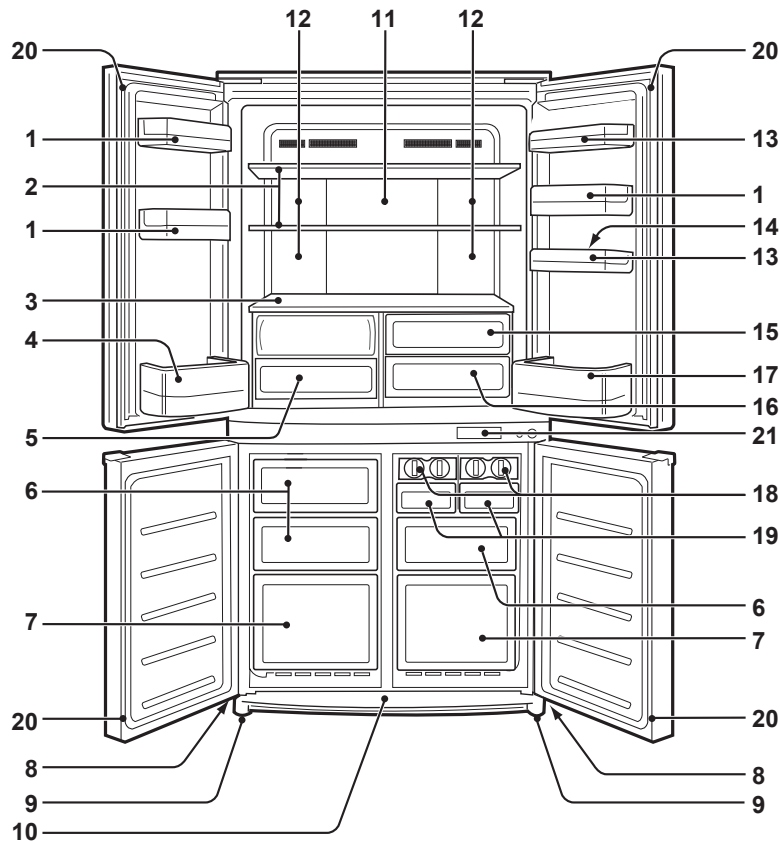

1. Door pockets (3 pcs.)
2. Refrigerator shelves (2 pcs.)
3. Shelf
4. Bottle pocket (left)
5. Vegetable crisper
6. Freezer cases (small) (3 pcs.)
7. Freezer cases (large) (2 pcs.)
8. Casters (4 pcs.)
9. Adjustable feet (2 pcs.)
10. Foot cover

11. Hybrid cooling panel

The panel is cooled from the rear, thus indirectly cools the refrigerator compartment. In this way, food is refrigerated gently, without exposing it to the cold air flow.

12. Light
13. Utility pockets (2 pcs.)

14. Egg holder

15. Fruit case

16. Fresh case

17. Bottle pocket (right)

To store large-size bottles, move the partition all the way back.

Partition

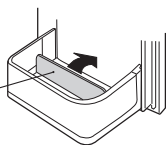

18. Ice cube maker (2 pcs.)

- Do not over fill the tray; otherwise the ice cubes will be joined together when frozen.
- When the ice cubes are made, turn the lever clockwise to empty the ice into the Ice storage box.

Lever

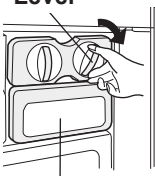

Ice storage box

19. Ice storage box (2 pcs.)

To prevent damage to the Ice storage box, do not make ice in the Ice storage box or pour oil into it.

20. Magnetic door seals (4 pcs.)

21. Control panel

- The preset temperature is displayed. (It is not an actual temperature in the compartment.)
- The display of the refrigerator compartment and the freezer compartment can be changed by pressing the CHOOSE button.

Refrigerator compartment preset temperature

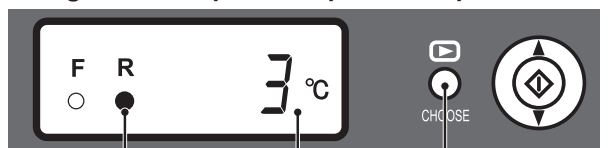

R lamp (lighting)

LED display

CHOOSE button

It suggests "Refrigerator".



Freezer compartment preset temperature

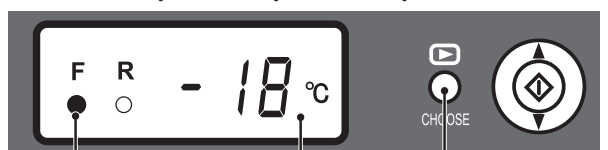

F lamp (lighting)

LED display

CHOOSE button

It suggests "Freezer".

NOTE

The LED lamp and the temperature display will turn off when there is no operation for 1 minute. (When either of buttons is pressed, it lights again.)

OPERATION

Controlling Temperature

The refrigerator controls its temperature automatically. However, if needed, adjust the temperature as follows.

Refrigerator compartment

- 1 Press the CHOOSE button and make the R lamp to light.

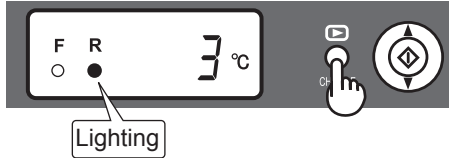

- 2 Press ▲ button or ▼ button and select the desired temperature.

[▲ : increase, ▼ : decrease]



- 3 Press the “⏏” button.

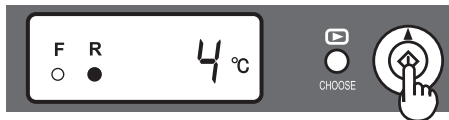

Adjustable between 0°C and 6°C in steps of 1°C.

↑ 6°C	When the refrigerator provides excessive cooling.
3°C	For normal operation.
↓ 0°C	For keeping foods fresher tasting. When the refrigerator does not provide sufficient cooling.

Deodorizing unit

A built-in unit which requires no manual operation because it automatically starts operating when the refrigerator is powered on.

Defrosting

- The defrosting system incorporates a fully automatic energy efficient defrosting system.
- The defrost water collects in the evaporating pan, where it is evaporated by the heat of the compressor, etc.
- The evaporating pan does not require cleaning or maintenance.

Freezer compartment

- 1 Press the CHOOSE button and make the F lamp to light.



- 2 Press ▲ button or ▼ button and select the desired temperature.

[▲ : increase, ▼ : decrease]



- 3 Press the “⏏” button.

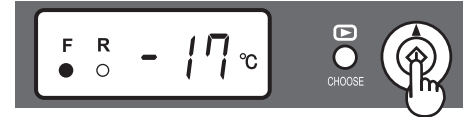

Adjustable between -13°C and -21°C in steps of 1°C.

↑ -13°C	When frozen food or ice cream is not stored.
-18°C	For normal freezing.
↓ -21°C	For making ice rapidly or fast freezing.

Door Alarm

When the refrigerator or freezer door is left open, the door alarm will sound.

- The door alarm will sound 1 minute after opening the door and again after 1 minute (once in each case).
- If the door is left open for approx. 3 minutes, the alarm will sound continuously.

To cancel operation

Press the “⏏” button continuously 3 seconds or more while holding down the CHOOSE button.

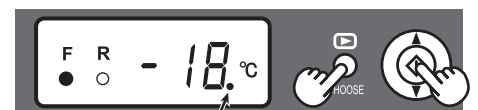

It shows the door alarm stop.

It is the same method also when restarting the operation.

STORING FOOD

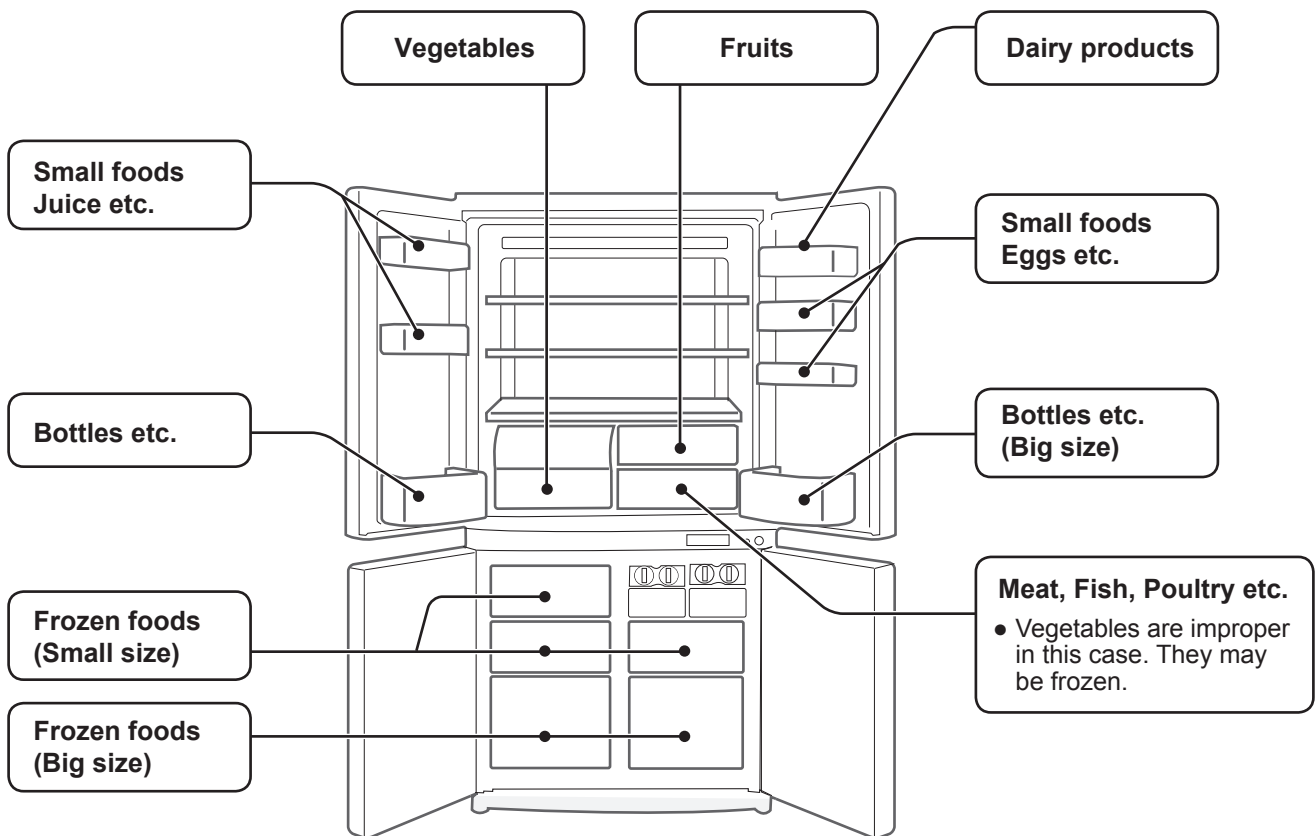

Refrigeration reduces the rate of food spoilage. To maximize the shelf life of perishable food products, ensure that the food is of the freshest possible quality. The following is a general guide to help promote longer food storage.

Fruit / Vegetables

To minimize moisture loss, fruit and vegetables should be loosely enclosed in a plastic material e.g. wrap, bags (do not seal) and place in the vegetable crisper or the fruit case. If you store a lot of vegetables, dew may form. This has no effect on the operation or the performance. Use a dry cloth to remove the dew.

Dairy Products & Eggs

- Most dairy products have a use by date on the outer packaging which informs the recommended temperature and shelf life of the product.
- Eggs should be stored in the Egg holder.

Meats / Fish / Poultry

- Place on a plate or dish and cover with paper or plastic wrap.
- For larger cuts of meat, fish, or poultry, place to the rear of the shelves.
- Ensure all cooked food is wrapped securely or placed in an airtight container.

NOTE

- Evenly place the food on the shelves to allow the cooling air to circulate efficiently.
- Hot foods should be cooled before storing. Storing hot foods increases the temperature in the unit and increases the risk of food spoilage.
- Do not block the outlet and inlet of the cool air circulating circuit with foods or containers; otherwise the foods will not be evenly cooled throughout the refrigerator.
- Keep the door securely closed.

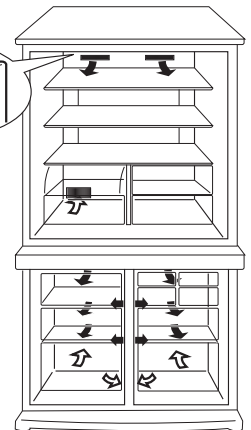

← IN
→ OUT

Do not place food directly in front of cold air outlet. This may lead to the food freezing.

For best freezing

- Quality of foods should be fresh.
- Freeze small quantities of food at a time to freeze them quickly.
- Food should be properly sealed, sealed tightly or covered.
- Evenly place the food in the freezer.
- Label bags or containers to keep an inventory of freezing food.

CARE AND CLEANING

WARNING

- Unplug the refrigerator first to prevent electric shock.
- Do not splash water directly on the outer cabinet or the interior. This may lead to rusting and deterioration of the electrical insulation.

IMPORTANT

To prevent cracking on inside surfaces and plastic components, follow these tips.

- Wipe any food oils adhered to plastic components.
- Some household chemicals may cause damage, so use only diluted washing-up liquid (soapy water).
- If undiluted detergent is used or soapy water is not wiped off thoroughly, cracking of plastic parts can result.

- 1 Remove the accessories e.g. shelves from the cabinet and door. Wash them in warm soapy dishwashing water; rinse in clean water and dry.
- 2 Clean the inside with a cloth soaked in warm soapy dishwashing water. Then, use cold water to wipe off soapy water.
- 3 Wipe the exterior with a soft cloth each time it is soiled.
- 4 Clean the Magnetic door seal with a toothbrush and warm soapy dishwashing water.
- 5 Wipe the control panel with the dry cloth.

NOTE

- To prevent damage to your refrigerator, do not use heavy duty cleansers or solvents (lacquer, paint, polishing powder, benzene, boiled water, etc.).
- If the power supply is disconnected, please wait for at least 5 minutes before re-connecting power.
- The glass shelves weigh approximately 3 kg each. Hold firmly when removing from the cabinet or carrying.
- Do not drop objects inside the refrigerator or strike the inner wall. This may cause the inner surface to crack.

Replacing method of the lamp bulb

1. Unplug the refrigerator first to prevent electric shock.
2. Remove the light cover.
3. Replace the lamp bulb with the same type.

Lamp cap E14, MAX 15W, 4 pieces

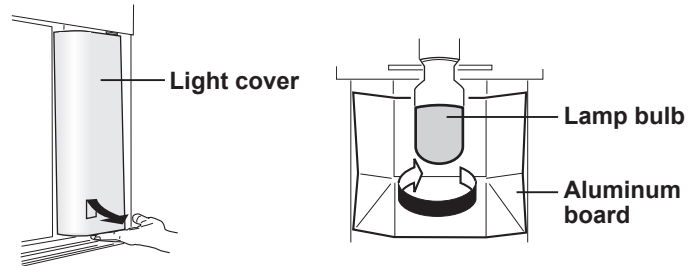

CAUTION

Do not touch the aluminum board around the lamp. The edge face of the metal may cause injury.

When transporting

- Wipe up water in the evaporating pan. Before wiping up the water, wait more than 1 hour after pulling out the plug because refrigeration cycle equipment is extremely hot. (The evaporating pan is located on the rear of the product.)

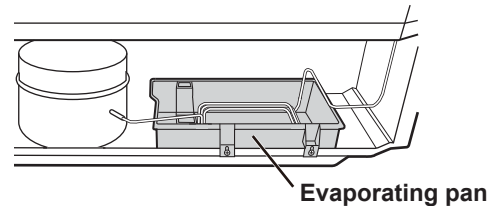

- The casters allow the refrigerator to move back and forth.



- Carry the refrigerator by holding the handles located on the rear and bottom.

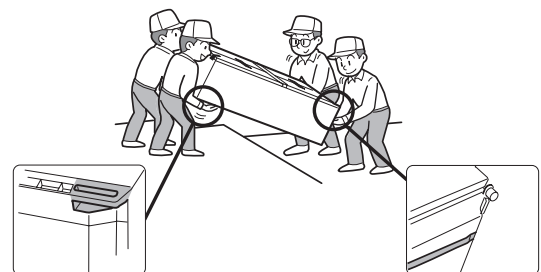

Switching off your refrigerator

If you switch your refrigerator off when you are going away for an extended period, remove all food, clean the interior thoroughly. Remove the power cord plug from the power socket and leave all doors open.

BEFORE YOU CALL FOR SERVICE

Before you call for service, check the following points.

Problem	Solution
The outside of the cabinet is hot when touched.	It is normal. The hot pipe is in the cabinet in order to prevent dew generation.
When there is refrigerator noise.	It is normal for the refrigerator to produce the following sounds. <ul style="list-style-type: none">• Loud noise produced by the compressor when operation starts<ul style="list-style-type: none">--- Sound becomes quieter after a while.• Loud noise produced once a day by the compressor<ul style="list-style-type: none">--- Operating sound produced immediately after automatic defrost operation.• Sound of flowing fluid (gurgling sound, fizzing sound)<ul style="list-style-type: none">--- Sound of refrigerant flowing in pipes (sound may become louder from time to time).• Cracking or crunching sound, squeaking sound<ul style="list-style-type: none">--- Sound produced by expansion and contraction of inner walls and internal parts during cooling.
Frosting or dew generation occurs inside or outside the refrigerator.	This may occur in one of the following cases. Use a wet cloth for wiping frost and a dry cloth for wiping dew. <ul style="list-style-type: none">• When the ambient humidity is high.• When the door is frequently opened and closed.• When food containing plenty of moisture is stored. (Wrapping is required.)
Food in the refrigerator compartment freeze.	<ul style="list-style-type: none">• Is the refrigerator operated for a long time with refrigerator temp. control set at 0°C?• Is the refrigerator operated for a long time with freezer temp. control set at -21°C?• Low ambient temperatures may cause placed foods to freeze even if the refrigerator temp. control is set to 6°C.
It smells in the compartment.	<ul style="list-style-type: none">• Wrapping is required for the foods with strong smell.• Deodorizing unit cannot remove all of the smell.

IF YOU STILL REQUIRE SERVICE

Refer to your nearest service agent approved by SHARP.

SHARP
SHARP CORPORATION

Напечатано в Таиланде / Printed in Thailand

TINS-B608CBRZ 14KK (TH) ①