

SIEMENS



Стиральная машина

WM14W740OE

siemens-home.com/welcome

ru Инструкция по эксплуатации и установке

Register
your
product
online

Ваша новая стиральная машина

Вы приобрели стиральную машину марки Siemens.

Пожалуйста, уделите несколько минут для чтения, чтобы ознакомиться с преимуществами Вашей стиральной машины.

В целях обеспечения соответствия высоким стандартам качества марки Siemens каждая стиральная машина, выпускаемая с нашего завода, прошла тщательную проверку на предмет надежности и безупречной работы.

Дополнительную информацию о наших продуктах, принадлежностях, запчастях и сервисе Вы найдете на нашем сайте в Интернете www.siemens-home.com или получите, обратившись в один из наших центров сервисного обслуживания.

Если инструкция по эксплуатации и установке описывает различные модели, то в соответствующих местах указывается на различия.



Пользоваться стиральной машиной разрешается только после прочтения этой инструкции по эксплуатации и установке!



Правила отображения

⚠ Предупреждение!

Комбинация данного символа и сигнального слова указывает на потенциально опасную ситуацию. Несоблюдение может стать причиной тяжелых травм и даже смерти.

Внимание!

Данное сигнальное слово указывает на потенциально опасную ситуацию. Несоблюдение может нанести ущерб материальным ценностям и окружающей среде.

Указание/рекомендация

Указания по оптимальному использованию прибора/полезная информация.

1. 2. 3. / a) b) c)

Пошаговые действия отображаются посредством цифр либо букв.

■ / -

Перечисления отображаются посредством клетки либо дефиса.

Содержание

	Использование по назначению 5		Загрузка 30
	Указания по технике безопасности 6	Подготовка белья 30	Сортировка белья 30
	Дети/взрослые/домашние животные . . 6		Моющее средство 31
	Установка 8	Правильный выбор моющего средства 31	Экономия электроэнергии и моющего средства 31
	Эксплуатация 11		Обзор программ 32
	Очистка/Техническое обслуживание 13	Программы на переключателе программ 32	sensoFresh  37
	Защита окружающей среды . . . 15	Подкрахмаливание 37	Крашение/Обесцвечивание 37
	Упаковка/Отслуживший прибор 15	Замачивание 37	
	Рекомендации по экономии 15		Предварительные программные установки 38
	Установка и подключение 16	Температура 38	Скорость отжима 38
	Комплект поставки 16	Окончание через 38	
	Указания по технике безопасности . . 17		Дополнительные программные установки 39
	Место установки 17	speedPerfect  39	ecoPerfect  39
	Установка на цоколе или на деревянной опоре 17	Предв. стирка 39	Предв. стирка 39
	Установка на платформе с выдвигаемым ящиком 17	Вода плюс 39	Вода плюс 39
	Встраивание прибора под столешницу или в шкаф в кухонном гарнитуре 18	Защита от сминания 39	Защита от сминания 39
	Снятие транспортировочных креплений 18	sensoFresh  39	sensoFresh  39
	Длина шлангов и кабеля 19		
	Подача воды 20		
	Слив воды 21		
	Выравнивание 22		
	Электрическое подключение 22		
	Перед первым применением 23		
	Транспортировка 24		
	Кратко о самом важном 25		
	Знакомство с прибором 26		
	Стиральная машина 26		
	Панель управления 27		
	Дисплей 28		

	Управление прибором	40
	Подготовка стиральной машины к работе	40
	Включение прибора/выбор программы	40
	Загрузка белья в барабан	40
	Дозировка и загрузка средств для стирки и ухода за бельем	41
	Изменение предварительных программных установок	42
	Выбор дополнительных программных установок	42
	Запуск программы	42
	Блокировка	43
	Дозагрузка белья	43
	Изменение программы	43
	Прерывание программы	44
	Конец программы с установкой без отжима	44
	Конец программы	44
	Выгрузка белья/выключение прибора	44
	Установки прибора	45
	Активирование установочного режима	45
	Изменение уровня громкости сигнала	45
	Выбор/отмена автоматического выключения прибора	45
	Включение/выключение указательного сигнала ухода за барабаном	45
	Выход из установочного режима	45
	Сенсорная техника	46
	Автоматическая дозировка	46
	Система контроля дисбаланса	46
	Аква-сенсор	46

	Чистка и техническое обслуживание	46
	Корпус машины/Панель управления	47
	Барабан	47
	Удаление накипи	47
	Кювета для моющего средства и её корпус	47
	Засор откачивающего насоса, аварийный слив	48
	Шланг слива воды на месте подсоединения к сифону засорен	49
	Засорение фильтра в шланге для подачи воды	49
	Что делать в случае неисправности?	50
	Экстренная разблокировка	50
	Указания на дисплее	51
	Что делать в случае неисправности?	52
	Сервисная служба	55
	Параметры расхода	56
	Расход воды и электроэнергии, продолжительность программы и остаточная влажность для основных программ стирки	56
	Технические характеристики	57
	Гарантия на систему «Аква-стоп»	58



Использование по назначению

- Прибор предназначен только для бытового использования.
- Не устанавливайте и не используйте прибор в местах, где возможны отрицательные температуры, или на улице. Существует риск повреждения прибора, если остатки воды замёрзнут в нём. Если замёрзнут шланги, то они могут треснуть/порваться.
- Данный прибор должен использоваться для стирки только обычного белья, к которому относятся вещи, подлежащие машинной стирке, а также шерстяные изделия, пригодные для ручной стирки (см. ярлык на изделии). Использование прибора для других целей, находящихся за рамками надлежащего использования, запрещается.
- Данный прибор подходит для эксплуатации при подключении к водопроводу холодной воды и при использовании имеющихся в продаже моющих средств и средств по уходу за бельём (пригодных для стиральных машин).
- Данный прибор предназначен для эксплуатации на макс. высоте до 4000 м выше уровня моря.

Перед включением прибора:

Убедитесь, что на приборе нет видимых повреждений. Запрещается эксплуатация повреждённого прибора. В случае возникновения каких-либо неисправностей обратитесь к вашему специализированному дилеру или в нашу сервисную службу.

Прочитайте инструкции по установке и эксплуатации и все остальные документы, приложенные к прибору, и следуйте их указаниям.

Сохраните документацию для дальнейшего использования или для следующего владельца.

Указания по технике безопасности

Следующая информация и предупреждения по технике безопасности предназначены для защиты вас от травм, а также для предотвращения нанесения материального ущерба вашей окружающей обстановке.

Тем не менее, важно принимать необходимые меры предосторожности при установке, техническому обслуживанию, очистке и эксплуатации прибора.

Дети/взрослые/домашние животные

Предупреждение Опасно для жизни!!

Дети и лица, которые не могут оценить риски, связанные с эксплуатацией машины, могут причинить себе травмы или оказаться в опасной для жизни ситуации. Поэтому помните:

- Машина может использоваться детьми старше 8 лет, лицами с ограниченными физическими, сенсорными или умственными возможностями и лицами с недостаточными знаниями и опытом в данной области только под наблюдением или после тщательного инструктажа о безопасной эксплуатации машины, а также при условии, что они понимают потенциальную опасность эксплуатации машины.
- Не разрешайте детям играть с прибором!
- Не разрешайте детям без надлежащего присмотра чистить или обслуживать прибор.
- Не подпускайте детей младше 3-х лет и домашних животных близко к машине.
- Не оставляйте машину без присмотра, если в непосредственной близости от неё находятся дети или лица, которые не в состоянии оценить риски.

⚠ Предупреждение**Опасно для жизни!!**

Дети могут оказаться запертыми внутри машины и подвергнуть свою жизнь опасности.

- Не устанавливайте машину за дверь, поскольку она может блокировать дверцу машины или затруднять её открывание.
- По истечении срока службы машины извлеките вилку из розетки, **затем** перережьте сетевой шнур и сломайте замок дверцы загрузочного люка.

⚠ Предупреждение**Опасность удушья!!**

Если позволить детям играть с упаковкой/плёнкой или частями упаковки, они могут завернуться в них или натянуть себе на голову и задохнуться. Храните упаковку, плёнку и части упаковки вдали от детей.

⚠ Предупреждение**Опасность отравления!!**

Моющие средства и средства по уходу могут быть токсичными при проглатывании. При случайном проглатывании обратитесь за медицинской помощью. Храните моющие средства и средства по уходу в недоступном для детей месте.

⚠ Предупреждение**Опасность получения ожогов!!**

Во время стирки при высокой температуре стекло дверцы стиральной машины нагревается. Не позволяйте детям дотрагиваться до дверцы машины, когда она горячая.

⚠ Предупреждение**Раздражение глаз/кожи!**

Попадание моющих средств или средств по уходу в глаза/на кожу может вызвать раздражение. Если моющие средства или средства по уходу попали на глаза/кожу, тщательно промойте их водой. Храните моющие средства и средства по уходу в недоступном для детей месте.

Установка

Предупреждение **Опасность поражения** **электрическим током/** **нанесения материального** **ущерба/повреждения** **прибора!!**

Если машина установлена неправильно, это может быть опасно. Убедитесь, что:

- Сетевое напряжение розетки соответствует номинальному напряжению, указанному на приборе (на табличке данных). Общая потребляемая мощность и расчётный ток предохранителей указаны на табличке данных.
- Машина подключается только к источнику переменного тока с помощью правильно установленной розетки с заземлением, соответствующей национальным требованиям.
- Вилка и розетка с заземлением совпадают, система заземления установлена правильно.
- Поперечное сечение шнура достаточно большое.
- Розетка доступна в любое время.

- При применении устройства защитного отключения используйте только устройство со следующей маркировкой: . Наличие данной маркировки – единственный способ подтверждения, что устройство соответствует всем действующим нормам.

Предупреждение **Опасность поражения** **электрическим током/** **нанесения материального** **ущерба/повреждения** **прибора!!**

Модификация или повреждение сетевого шнура может привести к поражению электрическим током, короткому замыканию или возгоранию вследствие перегрева.

Сетевой шнур нельзя сгибать, сдавливать или модифицировать, он также не должен контактировать с любыми источниками тепла.

⚠ Предупреждение
**Опасность возгорания/
 нанесения материального
 ущерба/повреждения
 прибора!!**

Использование удлинителей или сетевых фильтров может привести к возгоранию вследствие перегрева или короткого замыкания. Подключение машины осуществляется только через розетку с защитным заземлением, установленную надлежащим образом. Не используйте удлинители, сетевые фильтры или разветвители.

⚠ Предупреждение
**Опасность травмирования/
 нанесения материального
 ущерба/повреждения
 прибора!!**

- Машина может вибрировать или двигаться во время эксплуатации, что потенциально повышает риск получения травм или материального ущерба. Устанавливайте машину на чистую, ровную, твёрдую поверхность и, используя уровень, выровняйте регулируемые ножки.

- Если взяться за какую-либо выступающую деталь машины, например, за дверцу, чтобы поднять или переместить прибор, то она может сломаться и причинить травмы. Для перемещения машины не беритесь за её выступающие детали.

⚠ Предупреждение
Опасность травмирования!!

- Прибор очень тяжёлый. Его поднятие может вызвать травмы. Не поднимайте прибор самостоятельно.
- У машины острые края, о которые можно порезать руки. Не хватайтесь за острые края машины. Для поднятия машины надевайте защитные перчатки.
- Если шланги и шнуры проложены неправильно, существует опасность защемления, которая может привести к травмам. Прокладывайте шланги и кабели таким образом, чтобы не возникала опасность защемления.

Внимание! **Материальный ущерб/ повреждение прибора**

- Если давление воды слишком высокое или слишком низкое, машина может работать ненадлежащим образом, а также эта ситуация может привести к материальному ущербу или повреждению прибора.

Давление воды в водопроводе должно быть не ниже 100 кПа (1 бар) и не выше 1000 кПа (10 бар).

- Модификация или повреждение шлангов может привести к материальному ущербу или повреждению машины. Шланги для воды нельзя сгибать, сдавливать, модифицировать или разрезать.
- Использование шлангов других марок для подключения к водопроводу может привести к материальному ущербу или повреждению машины. Используйте только шланги, поставляемые с машиной, или оригинальные запасные шланги.

- Во время транспортировки машина зафиксирована с помощью транспортировочных креплений. Если транспортировочные крепления не снять перед эксплуатацией машины, это может привести к повреждению машины. Очень важно полностью снять все транспортировочные крепления перед первым использованием машины. Обязательно сохраните транспортировочные крепления машины. При транспортировке машины очень важно устанавливать транспортировочные крепления на место, чтоб предотвратить повреждение машины при перевозке.

Эксплуатация

Предупреждение

Опасность взрыва/возгорания!!

Изделия, предварительно обработанные чистящими средствами, содержащими растворители, например, пятновыводителем/чистящим раствором, могут вызвать взрыв в барабане. Перед стиркой в машине тщательно прополощите бельё в воде.

Предупреждение

Опасность отравления!!

Ядовитый пар могут выделять чистящие средства, содержащие растворители, например, очищающий растворитель. Не используйте чистящие средства, содержащие растворители.

Предупреждение

Опасность травмирования!!

- Если присесть/опереться на открытую дверцу, машина может опрокинуться и причинить травмы. Не используйте открытую дверцу загрузочного люка в качестве опоры.
- Если забраться на машину, то верхняя крышка может треснуть и причинить травмы. Не становитесь на корпус машины.
- Если засунуть руки во вращающийся барабан, можно получить травмы. Дождитесь полной остановки барабана.

Предупреждение

Опасность ошпаривания!!

Во время стирки при высокой температуре существует риск ошпаривания горячим раствором моющего средства (например, при сливе горячего раствора моющего средства в раковину). Не касайтесь горячего раствора моющего средства.

⚠ Предупреждение
Раздражение дыхательных путей/глаз!

Данный прибор запускает программы, использующие активный кислород. Активный кислород может раздражать слизистую оболочку и вызвать слезоточивость глаз.

Не открывайте дверцу при помощи системы аварийной разблокировки, если запущена программа, использующая активный кислород. Дождитесь автоматической разблокировки дверцы.

⚠ Предупреждение
Раздражение глаз/кожи!

При открывании кюветы для моющих средств во время работы машины моющие средства или средства по уходу могут попасть наружу. Если моющие средства или средства по уходу попали на глаза/кожу, тщательно промойте их водой. При случайном проглатывании обратитесь за медицинской помощью.

Внимание!
**Материальный ущерб/
повреждение прибора**

- Если количество белья в машине превышает максимальную загрузку, машина может работать ненадлежащим образом или же возможно нанесение материального ущерба или повреждение машины.

Не превышайте максимально допустимый объём загрузки сухого белья. Обязательно соблюдайте требования, касающиеся максимальной загрузки, указанные для каждой программы.

→ Страница 32

- Если вы залили в машину неправильное количество моющего или чистящего средства, это может привести к материальному ущербу или повреждению машины. Используйте моющие средства/средства по уходу/чистящие средства и кондиционеры в соответствии с указаниями изготовителя.

Очистка/Техническое обслуживание

Предупреждение Опасно для жизни!!

Питание машины осуществляется от электросети. Существует опасность поражения электрическим током при прикосновении к элементам, находящимся под напряжением. Поэтому помните:

- Выключите машину. Отсоедините машину от электросети (выньте вилку).
- Не держите штепсельную вилку мокрыми руками.
- Вынимая вилку из розетки, всегда держите за саму вилку, а не сетевой шнур, в противном случае это может привести к повреждению шнура.
- Не вносите какие-либо технические изменения в машину и её компоненты.
- Ремонт и другие работы на машине должны осуществляться нашей сервисной службой или специалистом-электриком. То же самое относится и к сетевому шнуру (в случае необходимости).
- Запасной сетевой шнур можно заказать в нашей сервисной службе.

Предупреждение Опасность отравления!!

Ядовитый пар могут выделять чистящие средства, содержащие растворители, например, очищающий растворитель. Не используйте чистящие средства, содержащие растворители.

Предупреждение Опасность поражения электрическим током/ нанесения материального ущерба/повреждения прибора!!

Если в машину попадёт влага, это может привести к короткому замыканию. Не используйте мойку высокого давления или пароочиститель для очистки машины.

Предупреждение Опасность травмирования/ нанесения материального ущерба/повреждения прибора!!

Использование запасных частей и принадлежностей, предлагаемых другими производителями, опасно и может привести к травмам, материальному ущербу или повреждению машины. В целях безопасности используйте только оригинальные запасные части и принадлежности.

Внимание!

Материальный ущерб/ повреждение прибора

Чистящие средства и средства для предварительной обработки белья (например, пятновыводители, спреи для предварительной стирки и т.п.) могут вызвать повреждения при контакте с поверхностями машины. Поэтому помните:

- Избегайте контакта данных средств с поверхностями машины.
- При очистке машины используйте только воду и мягкую ткань.
- Сразу удаляйте любые следы моющих средств, спреев и т.п.



Защита окружающей среды

Упаковка/Отслуживший прибор



Утилизировать упаковку в соответствии с экологическими требованиями. Данный прибор имеет отметку о соответствии европейским нормам 2012/19/EU утилизации электрических и электронных приборов (waste electrical and electronic equipment - WEEE). Данные нормы определяют действующие на территории Евросоюза правила возврата и утилизации старых приборов.

Рекомендации по экономии

- Старайтесь соблюдать указания относительно максимального количества белья для соответствующей программы. Обзор программ → *Страница 32*
- Стирайте средне загрязненное белье без предварительной стирки.
- Экономия электроэнергии и мощющего средства при легкой и средней степени загрязнения белья. → *Страница 31*
- Значения температуры, установленные на машине, соотносятся со стандартными указаниями по уходу на этикетке текстильных изделий. Температура стирки может немного отличаться от выбранной для обеспечения оптимальной комбинации экономии электроэнергии и результата стирки.

- **Указания по расходу воды и электроэнергии:** → *Страница 28*
Индикаторы показывают относительные значения расхода электроэнергии и/или воды в выбранных программах. Чем больше индикаторных лампочек горит, тем выше расход воды/электроэнергии. Вы можете сравнить значения расхода в программах с помощью выбора различных настроек и, при необходимости, остановить выбор на более экономичных настройках программы.
- **Режим энергосбережения:**
подсветка дисплея гаснет через несколько минут, кнопка ► мигает. Для включения подсветки нажмите на любую кнопку. Режим энергосбережения не активируется во время выполнения программы.
- **Автоматическое выключение:** В случае длительного перерыва в работе прибор может быть автоматически выключен перед запуском и после окончания программы в целях экономии электроэнергии. Для включения прибора нажмите снова на кнопку главного выключателя. Включение/выключение функции → *Страница 45*
- Если белье после стирки сушится в сушильной машине, то выберите скорость отжима в соответствии с инструкцией изготовителя сушильной машины.

Установка и подключение

Комплект поставки

Указание: Проверьте стиральную машину на предмет отсутствия повреждений при транспортировке. Никогда не эксплуатируйте повреждённую стиральную машину. Обратитесь с рекламациями в магазин, где вы приобрели прибор, или в нашу сервисную службу.
→ Страница 55

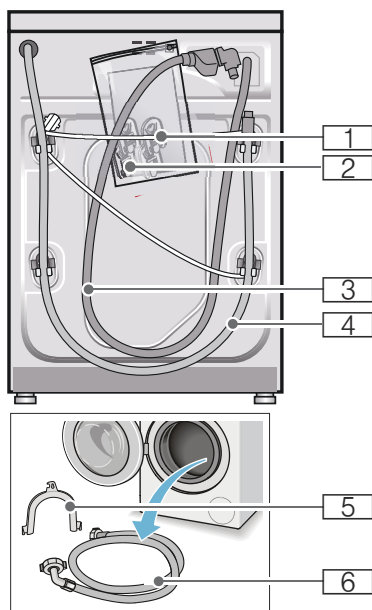

- 1 Сетевой кабель
 - 2 Пакет:
 - Инструкция по эксплуатации и установке
 - Перечень центров сервисного обслуживания*
 - Гарантия*
 - Заглушки для отверстий под транспортировочные крепления
 - Адаптер с уплотнительным кольцом с 21 мм = 1/2" на 26,4 мм = 3/4" *
 - 3 Шланг подачи воды в модели с системой «Аква-стоп».
 - 4 Сливной шланг
 - 5 Изогнутый держатель для фиксации сливного шланга*
 - 6 Шланг подачи воды в стандартных моделях и моделях с системой «Aqua-Secure»
- * в зависимости от модели

Кроме этого, для подсоединения сливного шланга к сифону требуется шланговый хомут \varnothing 24-40 мм (можно приобрести в специализированном магазине).

Используемые инструменты

- Уровень для выравнивания
- Гаечный ключ с раствором:
 - SW13 для снятия транспортировочных креплений и
 - SW17 для регулировки ножек прибора

Указания по технике безопасности

Предупреждение

Опасность травмирования!

- Стиральная машина очень тяжелая. При поднятии/транспортировке стиральной машины соблюдайте осторожность.
- При поднятии стиральной машины за выступающие детали (например люк) они могут сломаться и стать причиной травм. Не поднимайте стиральную машину за выступающие детали.
- В результате ненадлежащей прокладки шлангов и сетевых проводов существует опасность спотыкания и травмирования. Шланги и провода необходимо расположить так, чтобы исключить вероятность спотыкания.

Внимание!

Повреждение прибора

Замерзшие шланги могут порваться/лопнуть.

Не устанавливайте стиральную машину на открытом воздухе или в местах, где существует угроза заморозания.

Внимание!

Ущерб, причиненный водой

Места подсоединений шланга подачи воды и шланга слива воды находятся под высоким давлением. Чтобы избежать протечек или ущерба, причиненного водой, обязательно соблюдайте указания в данном разделе.

Указания

- В дополнение к приведенным в нем указаниям могут действовать особые предписания соответствующего предприятия по водо- и электроснабжению.
- При наличии сомнений поручите подключение специалисту.

Место установки

Указание: Устойчивость имеет большое значение, иначе стиральная машина будет "гулять" во время работы!

- Поверхность в месте установки должно быть твердой и ровной.
- Мягкие полы или половые покрытия не пригодны для установки.

Установка на цоколе или на деревянной опоре

Внимание!

Повреждение прибора

Стиральная машина может передвигаться во время отжима и упасть с цоколя.

Обязательно зафиксируйте опоры машины с помощью кронштейнов. Номер для заказа: WMZ 2200, WX 9756, Z 7080X0

Указание: При деревянных балочных перекрытиях установите стиральную машину:

- по возможности в углу,
- на водостойкой деревянной плите (мин. 30 мм толщиной), прочно привернутой к полу.

Установка на платформе с выдвигаемым ящиком

Номер заказа платформы: WMZ 20490, WZ 20490, WZ 20510, WZ 20520

Встраивание прибора под столешницу или в шкаф в кухонном гарнитуре

Предупреждение

Опасность для жизни!

В случае прикосновения к элементам, находящимся под напряжением, существует опасность удара электрическим током. Никогда не снимайте верхнюю крышку прибора.

Указания

- Требуется ниша шириной 60 см.
- Устанавливайте стиральную машину только под сплошной столешницей, прочно соединенной с соседней мебелью.

Снятие транспортировочных креплений

Внимание!

Повреждение прибора

- Безопасность стиральной машины во время транспортировки обеспечивают транспортировочные крепления. Если транспортировочные крепления не будут сняты, то во время эксплуатации машины они могут повредить барабан. Перед первым использованием обязательно полностью снимите все 4 транспортировочных крепления. Храните крепления в надежном месте.
- Во избежание повреждений при следующей транспортировке прибора транспортировочные крепления необходимо перед транспортировкой обязательно вставить на место.

Указание: Храните винты и втулки в надёжном месте.

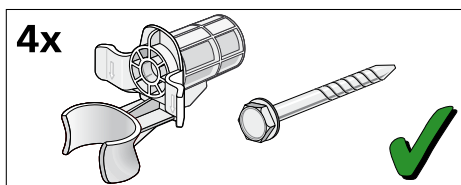

1. Извлеките шланги из креплений.

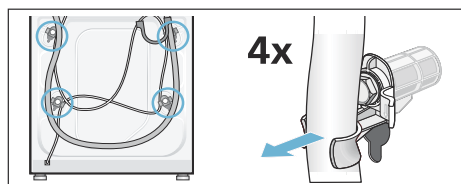

2. Выверните и удалите 4 винта транспортировочных креплений при помощи гаечного ключа SW13. Удалите втулки. При этом извлеките сетевую кабель из держателей.

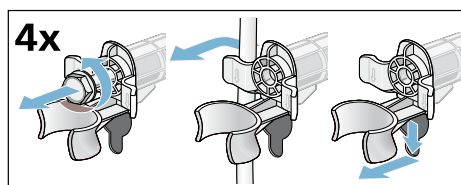

3. Установите накладки. Зафиксируйте заглушки нажатием на стопорные крючки.

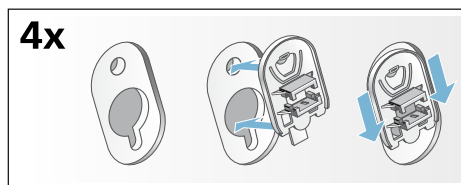

Длина шлангов и кабеля

■ Левостороннее подключение

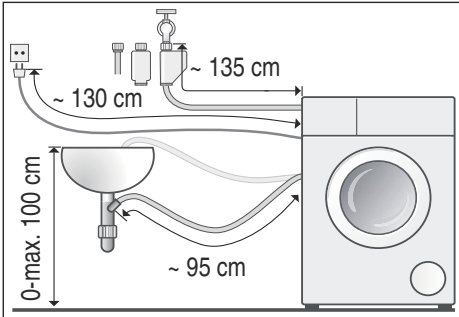

■ Правостороннее подключение

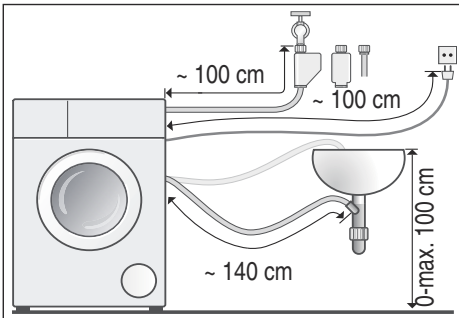

Рекомендация: В продаже в специализированных магазинах/сервисной службе вы можете приобрести:

- удлинитель шланга системы защиты от протечек воды «Аква-стоп» или шланга подачи холодной воды (ок. 2,50 м); № для заказа WM Z2380, WZ 10130, CZ 11350, Z 7070X0
- более длинный шланг подачи воды (прим. 2,20 м) для стандартных моделей; № для сервисной службы: 00353925

Подача воды

⚠ Предупреждение **Опасно для жизни!**

В случае прикосновения к элементам, находящимся под напряжением, существует опасность удара электрическим током.

Не погружайте предохранительный клапан «Аква-стоп» в воду (оснащён электрическими компонентами).

Указания

- Подключайте стиральную машину только к бытовой сети холодного водоснабжения.
- Не подключайте стиральную машину к смесителю безнапорного прибора для нагрева воды.
- Используйте только шланг подачи воды, который входит в комплект поставки или приобретенный в авторизованном специализированном магазине, не используйте шланг подачи воды, бывший в эксплуатации!
- Не перегибайте и не передавливайте шланг подачи воды.
- Не следует изменять шланг подачи воды (укорачивать, отрезать). Он теряет прочность.
- Затягивайте резьбовые соединения только вручную. В результате слишком сильного затягивания резьбовых соединений с помощью инструмента (плоскогубцев) резьба может быть сорвана.
- При подключении к водопроводному крану 21 мм = 1/2" сначала оденьте адаптер* с уплотнительным кольцом с 21 мм = 1/2" на 26,4 мм = 3/4".
* поставляется в зависимости от модели

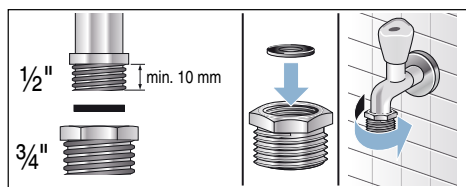

Оптимальное давление воды в водопроводной сети

не менее 100 кПа (1 бар)

не более 1000 кПа (10 бар)

Из открытого водопроводного крана вытекает минимум 8 л/мин.

При более высоком давлении воды следует установить редукционный клапан.

Подключение

Подсоедините шланг подачи воды к водопроводному крану (3/4" = 26,4 мм) и к прибору (не требуется для моделей с системой «Аква-стоп» (жёстко установлен)):

- Модель: **стандартная**

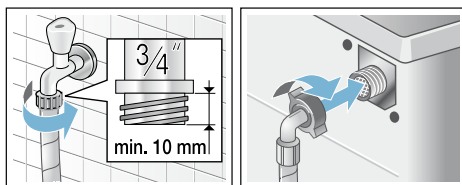

- Модель: **с системой «Aqua-Secure»**

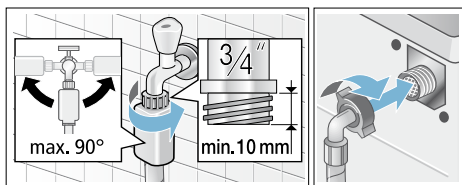

- Модель: **с системой «Аква-стоп»**

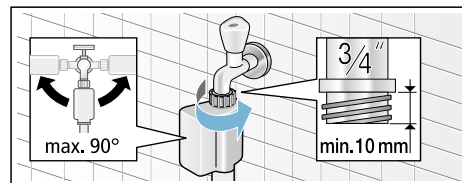

Указание: Осторожно откройте водопроводный кран и проверьте герметичность в местах соединений. Резьбовое соединение находится под давлением водопроводной воды.

Слив воды

Предупреждение

Опасность ошпаривания!

При стирке при высокой температуре соприкосновение с горячим раствором моющего средства, например, во время откачивания горячего раствора моющего средства в раковину, может привести к ошпариванию. Не опускайте руки в горячий раствор моющего средства.

Внимание!

Ущерб, причиненный водой

Вытекающая вода может причинить ущерб, если навешенный сливной шланг выскользнет из раковины под воздействием высокого давления во время слива воды. Закрепите сливной шланг таким образом, чтобы он не выскользнул.

Внимание!

Повреждения прибора/текстильных изделий

Если конец сливного шланга опущен в откачиваемую воду, то вода может закачиваться обратно в прибор, что может стать причиной повреждения стиральной машины/текстильных изделий.

Обратите внимание на следующее:

- Пробка не должна закрывать сливное отверстие в раковине.
- Конец сливного шланга не должен быть погружен в откачиваемую воду.
- Вода должна уходить достаточно быстро.

Указание: Не перегибайте и не растягивайте сливной шланг.

Подключение

■ Слив в раковину

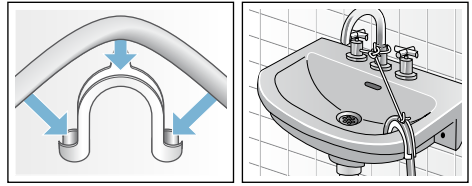

■ Слив в сифон

Место соединения необходимо закрепить хомутом для шланга, Ø 24–40 мм (можно приобрести в специализированных магазинах).

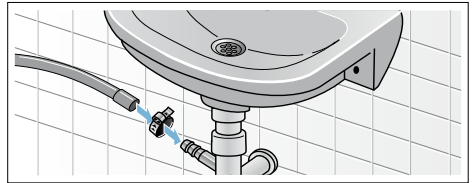

■ Слив в пластмассовую трубу с резиновой втулкой или в водосток

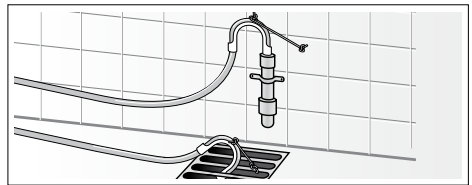

Выравнивание

Выровняйте прибор по уровню.

Сильные шумы, вибрация и «перемещение» машины по полу могут появиться в результате ненадлежащего выравнивания!

1. Отверните контргайки по часовой стрелке с помощью гаечного ключа SW17.
2. Проверьте положение стиральной машины с помощью ватерпаса, при необходимости откорректируйте. Измените высоту путём регулировки ножек прибора. Все четыре ножки прибора должны прочно стоять на полу.
3. Затяните контргайки на всех четырёх ножках ключом SW17 таким образом, чтобы они плотно прилегали к корпусу машины. При этом придерживайте ножку и не переставляйте её по высоте.

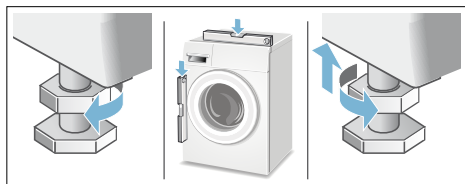

Электрическое подключение

Предупреждение Опасно для жизни!

В случае прикосновения к элементам, находящимся под напряжением, существует опасность удара электрическим током.

- Никогда не прикасайтесь к штепсельной вилке мокрыми руками.
- Отсоединяя кабель от сети, держите его только за штепсельную вилку, никогда не тяните за провод, в противном случае он может получить повреждения.
- Ни в коем случае не извлекайте штепсельную вилку из розетки во время эксплуатации.

Соблюдайте следующие указания и убедитесь в том, что:

Указания

- сетевое напряжение совпадает с величиной напряжения, которая указана на стиральной машине (табличка с техническими характеристиками). На табличке с техническими характеристиками приведено значение подводимого напряжения, а также требуемая защита предохранителями.
- Подключение стиральной машины осуществляется только к сети переменного тока через розетку с заземляющим контактом, установленную в соответствии с предписаниями.
- Штепсельная вилка и розетка соответствуют друг другу.
- Провода имеют достаточное поперечное сечение.
- Система заземления установлена в соответствии с предписаниями.
- Замена сетевого кабеля (если это необходимо) производится только квалифицированным электриком. Сетевой кабель для замены можно приобрести в сервисной службе.
- Не используются многоконтактные штепсели, многогнездные штекерные соединения и удлинительные кабели.
- В случае применения устройства защитного отключения используется только тип с таким обозначением: . Только это обозначение гарантирует соблюдение действующих в настоящее время предписаний.
- Штепсельная вилка всегда доступна.
- Сетевой кабель не согнут, не зажат, не заменён и не изменён.
- Сетевой кабель не соприкасается с какими-либо источниками тепла.

Перед первым применением

Перед выпуском с завода стиральная машина прошла тщательную проверку. Чтобы устранить остатки воды, оставшиеся после проверки, следует выполнить первую стирку **без** белья.



Указания

- Стиральная машина **должна быть надлежащим образом установлена и подключена**. См. начиная с → *Страница 16*
- Никогда не эксплуатируйте повреждённую стиральную машину. Проинформируйте вашу сервисную службу.

Подготовительные работы:

1. Проверьте стиральную машину.
2. Снимите защитную плёнку с панели управления.
3. Вставьте вилку сетевого шнура в розетку.
4. Откройте водопроводный кран.

Запустите программу без белья:

1. Включите прибор.
2. Закройте дверцу загрузочного люка (не загружайте бельё!).
3. Установите программу  **Очистка барабана**  **90 °C**.
4. Откройте кювету для моющих средств.
5. Налейте прим. 1 литр воды в ячейку **II**.
6. Добавьте универсальное моющее средство в виде порошка в ячейку **II**.

- Указание:** Для предотвращения пенообразования используйте только половину рекомендованного количества моющего средства. Не используйте средство для стирки шерсти или деликатного белья.
7. Закройте кювету для моющих средств.
 8. Нажмите клавишу ►II.
 9. По окончании программы выключите прибор.

Ваша стиральная машина готова к работе.

Транспортировка

например, при переезде

Подготовительные работы:

1. Закройте водопроводный кран.
2. Сбросьте давление воды в шланге подачи воды: → *Страница 49*; «Очистка и обслуживание» - Засорён сетчатый фильтр в шланге подачи воды
3. Отсоедините стиральную машину от электросети.
4. Слив остатков моющих средств: → *Страница 48*; «Очистка и обслуживание» - Откачивающий насос засорён, аварийный слив
5. Отсоедините шланги.

Монтаж транспортировочных креплений:

1. Снять заглушки и сохранить их. При необходимости использовать отвертку.

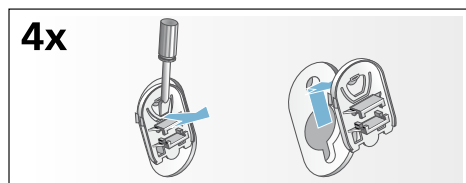

2. Вставить все 4 втулки. Зафиксировать сетевой кабель в держателях. Вставить винты транспортировочных креплений и затянуть гаечным ключом SW13.

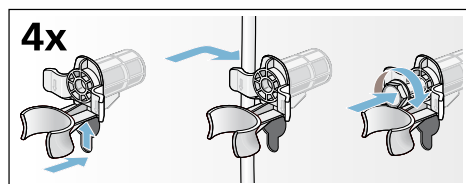

Перед повторным вводом в эксплуатацию:

Указания

- **обязательно** снимите транспортировочные крепления!
- Залейте прим. 1 литр воды в ячейку II и запустите программу **Слив** . Этим вы предотвратите вытекание в сток неиспользованного моющего средства во время следующей стирки:



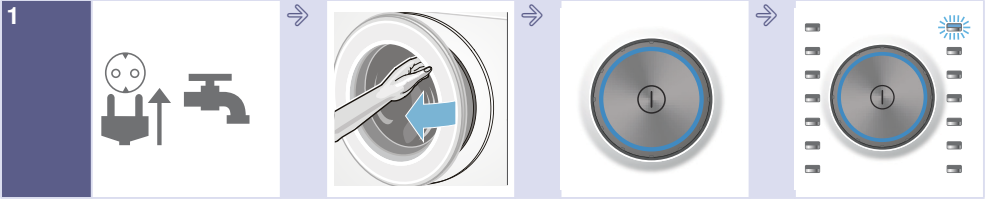

Кратко о самом важном



1
Вставьте штепсельную вилку в розетку. Откройте водопроводный кран.

Откройте дверцу загрузочного люка.

Для включения нажмите на кнопку .

Выберите программу, например, **Хлопок** .



2
Рассортируйте бельё.

Соблюдайте макс. объём загрузки (в зависимости от модели), отображаемый на дисплее.

Загрузите бельё.

Закройте дверцу загрузочного люка.

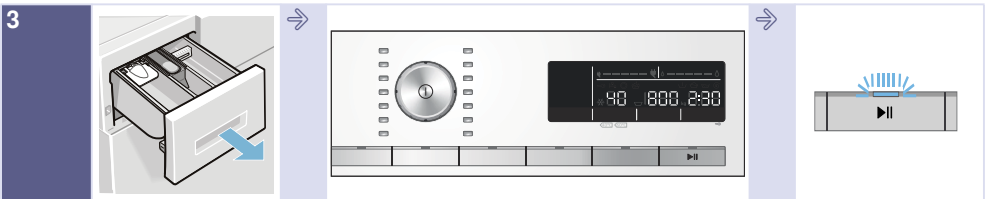

3
Добавьте моющее средство.

При необходимости измените предварительные программные установки и/или выберите дополнительные настройки.

Запустите программу.

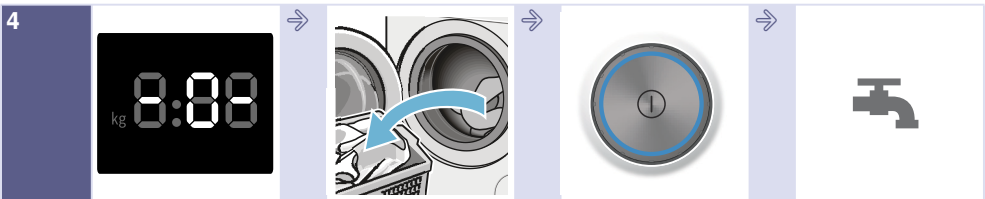

4
Окончание программы

Откройте дверцу загрузочного люка и извлеките бельё.

Для выключения нажмите на кнопку .

Закройте водопроводный кран (для моделей без системы «Аква-стоп»).

Знакомство с прибором

Стиральная машина

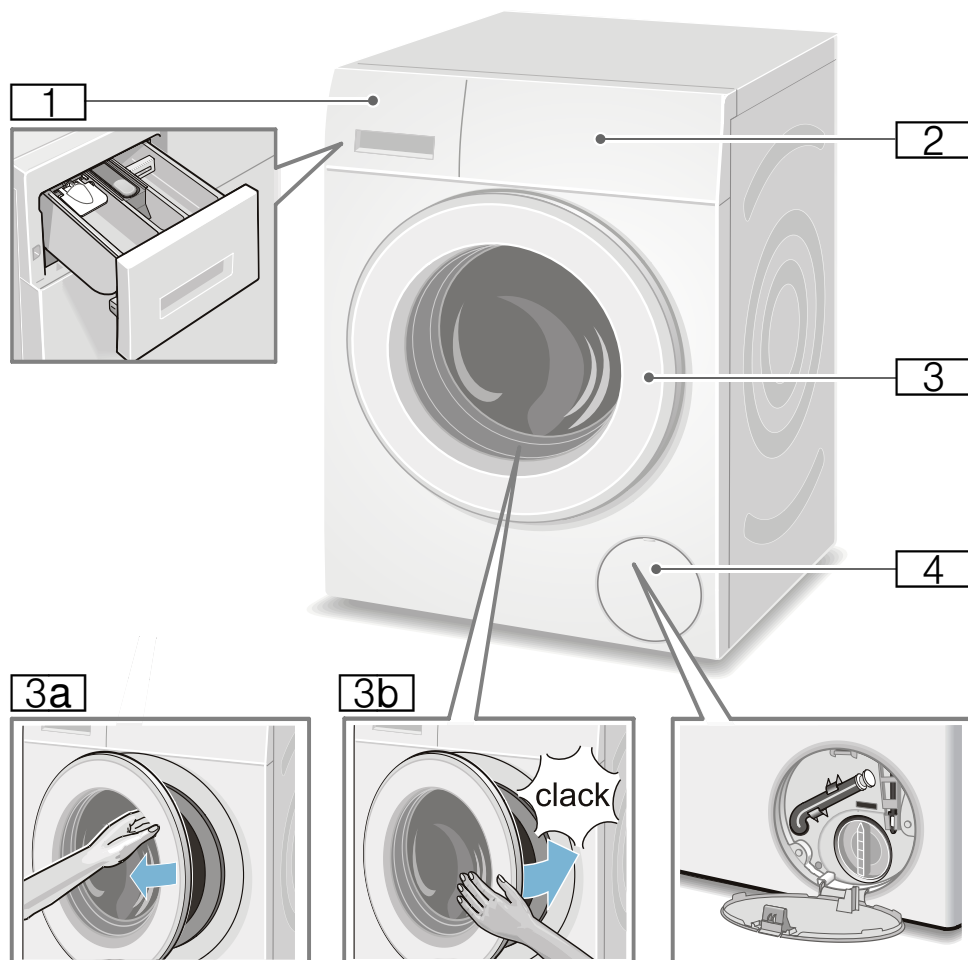

- 1** Кювета для моющих средств
→ Страница 41
- 2** Панель управления/Дисплей
- 3** Дверца загрузочного люка с ручкой
- 3a** Открыть дверцу загрузочного люка

- 3b** Закрыть дверцу загрузочного люка.
- 4** Крышка отсека для сервисного обслуживания

Панель управления

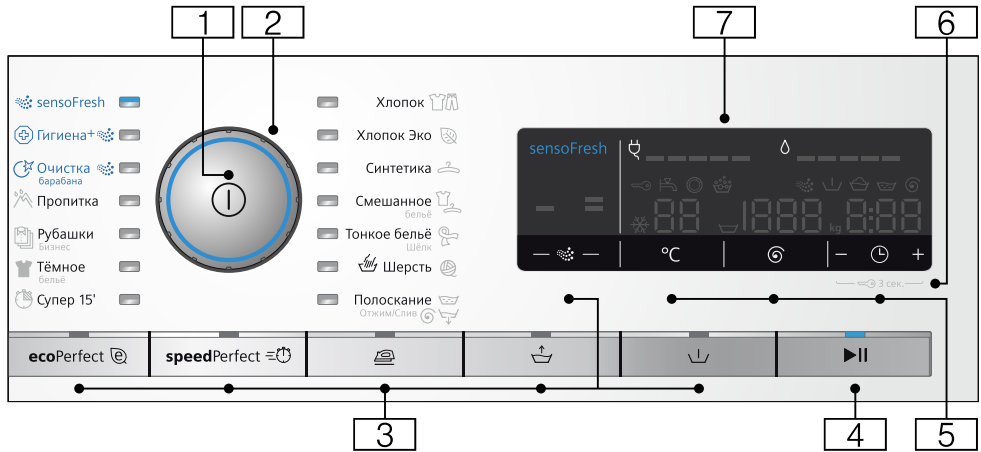

Указание: Все клавиши (кроме главного выключателя) являются высокочувствительными, для их активации достаточно лёгкого прикосновения.

- 1** **Главный выключатель**
Для включения/выключения стиральной машины:
Нажмите кнопку ①.
- 2** **Программатор**
Для выбора программы.
Обзор программ → Страница 32
- 3** **Дополнительные программные установки:** → Страница 39
 - speedPerfect =⏸,
 - ecoPerfect ②,
 - Предв. стирка (⏴),
 - Вода плюс (⏶),
 - Защита от сминания (⏴),
 - sensoFresh 🌿
- 4** **Клавиша ▶|| для:**
 - запуска программы,
 - прерывания программы, например, для дозагрузки белья → Страница 43,
 - отмены программы → Страница 44





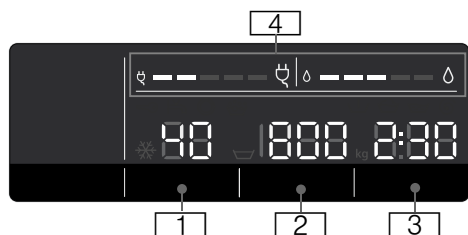









- 5** **Изменение предварительных настроек программы:**
→ Страница 38
 - Температура (°C),
 - Скорость отжима (⏴),
 - Окончание через (⏴)
- 6** **Блокировка (⏴ 3 сек.)**
Активируйте/деактивируйте для предотвращения случайного изменения установленных функций:
Одновременно нажимайте клавиши **Окончание через** (⏴) + и - в течение прим. 3 секунд.
→ Страница 43
- 7** **Дисплей** для отображения установок и информации.
→ Страница 28

Дисплей



Предварительные настройки программы:

- 1 **Температура** в °C
* - 90 (* = холодная)
- 2 ■ **Скорость отжима** , об/мин,
▽, 0-1600*;
* макс. скорость отжима в зависимости от выбранной программы и модели,
■ 0 = без отжима, только слив
→ *Страница 38*,
■ ▽ = без отжима → *Страница 38*
- 3 ■ **Окончание через**
например, 2:30;
Продолжительность программы после выбора программы в ч:мин.
(часы:минуты),
■ **Предварительный выбор времени окончания**
1-24 ч;
Окончание программы после ...ч (ч=часы),
■ **Рекомендованная загрузка**,
например, кг 9*;
* в зависимости от выбранной программы
- 4 **Указания по расходу воды и электроэнергии:** → *Страница 15*
■ ○ = = = = =
Индикация расхода воды,
■ ♪ = = = = =
Индикация расхода электроэнергии

Дополнительные указания	
 =	sensoFresh  → Страница 39
Этап выполнения программы:	
	Фаза обработки активным кислородом
	Предварительная стирка
	Стирка
	Полоскание
	Отжим
- 0 -	Окончание программы
	Окончание программы с установкой «Без отжима»
- P -	Пауза, например, для дозагрузки белья
Дверца загрузочного люка:	
 светится	Дверцу загрузочного люка можно открыть.
 мигает	После запуска программы: неправильно закрыта дверца люка.
Водопроводный кран:	
 светится	Водопроводный кран закрыт, нет давления воды.
 мигает	Слишком низкое давление воды (продолжительность программы может быть увеличена).
Блокировка для безопасности детей: → Страница 43	
 светится	Блокировка для безопасности детей активирована
 мигает	Блокировка активирована, положение программатора изменено.
Контроль пенообразования:	
 светится	→ Страница 42
Индикация неисправности:	
E:--	→ Страница 51
Настройка сигнала:	
0-4	→ Страница 45

Дополнительные указания	
Автоматическое выключение прибора:	
On OFF	→ Страница 15, → Страница 45



Загрузка

Подготовка белья

Внимание!

Повреждения прибора и текстильных изделий

Посторонние предметы (напр., монеты, канцелярские скрепки, иголки, гвозди) могут привести к порче белья и повреждению деталей стиральной машины.

При подготовке белья к стирке необходимо соблюдать следующее:

- Извлеките всё из карманов.

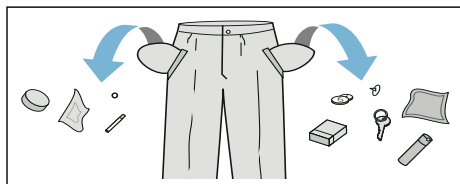

- Проследите, в частности, чтобы в карманах не осталось металлических предметов (скрепок и т.п.).
- Тонкое бельё стирайте в сетке/мешочке (чулки, бюстгалтеры с дужками и т.п.).
- Закройте замки-молнии, застегните пуговицы на белье.
- Вычистите щеткой песок из карманов и отворотов.
- Снимите крючки со штор или свяжите их в сетке/мешочке.

Сортировка белья

Сортируйте бельё в соответствии с рекомендациями по уходу и данными изготовителя на этикетках по уходу за изделиями, а также в соответствии:

- с видом ткани/волокон
- с цветом

Указание: Бельё может линять. Стирайте белое и цветное бельё раздельно. Новое цветное бельё следует стирать первый раз отдельно.

- **Загрязнение**
Стирайте вместе бельё одной степени загрязнения. Информацию о некоторых примерах степени загрязнения см.

→ Страница 31

- **лёгкая:** без предварительной стирки, при необходимости выберите установку **speedPerfect**
- **средняя**
- **сильная:** уменьшите объём загрузки и выберите программу с предварительной стиркой
- **пятна:** удаляйте/обрабатывайте пятна как можно раньше. Сначала промокните мыльным раствором/не трите. Затем постирайте бельё, выбрав соответствующую программу. Для удаления стойких/засохших пятен может потребоваться несколько стирок.

- Символы на этикетках по уходу за изделиями

Указание: Цифры в символах указывают на максимально допустимую температуру стирки.

- подходит для обычной стирки; например, с программой Хлопок
- требуется бережная стирка; например, с программой Синтетика
- требуется особо бережная стирка; например, с программой Тонкое бельё/Шёлк
- подходит для ручной стирки; например, с программой Шерсть
- не предназначено для машинной стирки.

Моющее средство

Правильный выбор моющего средства

Правильный выбор средства для стирки, температуры и обработки белья зависит от информации по уходу за изделиями. → также www.sartex.ch

На Интернет-сайте www.cleanright.eu Вы найдете большое количество дополнительной информации о бытовых средствах для стирки, ухода и очистки.

- **Универсальное моющее средство с оптическими осветлителями**
подходит для стирки стойкого к кипячению белого белья из хлопка и льна
Программа: Хлопок / Холодная - макс. 90 °C
- **Моющее средство для цветного белья без отбеливателя и оптических осветлителей**
подходит для стирки цветного белья из хлопка и льна
Программа: Хлопок / Холодная - макс. 60°C
- **Моющее средство для цветного/деликатного белья без оптических осветлителей**
подходит для цветного белья из легких в уходе тканей, синтетики
Программа: Синтетика / Холодная - макс. 60°C
- **Средство для стирки тонкого белья**
подходит для деликатных тонких изделий, шелка и вискозы
Программа: Тонкое белье/Шелк / Холодная - макс. 40°C
- **Средство для стирки шерсти**
подходит для шерсти
Программа: Шерсть / Холодная - макс. 40°C

Экономия электроэнергии и моющего средства

Вы можете уменьшить расход энергии (путем снижения температуры стирки) и















количество моющего средства при стирке белья легкой и обычной степени загрязнения.























Экономия	Степень загрязнения/Указание
<p>Сниженная температура и количество моющего средства в соответствии с рекомендованной дозировкой</p>  <p>Температура в соответствии с указаниями на этикетке по уходу и количество моющего средства в соответствии с рекомендованной дозировкой/сильную степень загрязнения</p>	<p>Слабо Загрязнения и пятна не видны. Белье впитало запах тела. Пример:</p> <ul style="list-style-type: none"> ■ лёгкая летняя/спортивная одежда (после кратковременного ношения), ■ футболки, рубашки, блузки (макс. после однодневного ношения), ■ гостевое постельное белье и полотенца (после однодневного использования)
	<p>Норма Видны загрязнения и/или небольшие пятна. Пример:</p> <ul style="list-style-type: none"> ■ футболки, рубашки, блузки (после многократного ношения, с запахом пота), ■ полотенца, постельное белье (после использования до 1 недели)
	<p>сильная Видны сильные загрязнения и/или пятна. Пример: кухонные полотенца, детская одежда, рабочая одежда.</p>













Указание: При дозировании любых моющих и чистящих средств, средств для ухода обязательно соблюдайте рекомендации изготовителя.

Обзор программ

Программы на переключателе программ

Программа/Вид белья/Указания	Установки
<p>Название программы</p> <p>Краткая информация о программе и её использовании для определённых текстильных изделий.</p>	<p>макс. загрузка</p> <p>регулируемая Температура (☼= холодная)</p> <p>регулируемая Скорость отжима **, ▽ = без отжима, 0 = без отжима, только слив</p> <p>выбираемые дополнительные программные установки</p>
<p>Хлопок </p> <p>Прочные текстильные изделия, стойкие к кипячению текстильные изделия из хлопка или льна</p> <p>Указание: . При установке speedPerfect  подходит в качестве короткой программы для белья с лёгкой степенью загрязнения.</p>	<p>макс. 9 кг/5* кг</p> <p>☼ - 90 °C</p> <p>▽, 0-1600** об/мин</p> <p>ecoPerfect , speedPerfect ,</p> <p>Предв. стирка (▽), Вода плюс (☼), Защита от сминания ()</p>
<p>Хлопок Эко </p> <p>Прочные текстильные изделия, стойкие к кипячению текстильные изделия из хлопка или льна</p> <p>Энергооптимизированная стирка за счёт снижения температуры с результатом стирки, аналогичным результату стирки при выборе программы Хлопок .</p> <p>Указание: . Температура стирки ниже, чем выбранная температура. Если необходимо, чтобы раствор моющего средства достиг определённой температуры, запустите программу Хлопок , при необходимости выберите более высокую температуру.</p>	<p>макс. 9 кг</p> <p>☼ - 90 °C</p> <p>▽, 0-1600** об/мин</p> <p>Предв. стирка (▽), Вода плюс (☼), Защита от сминания ()</p>
<p>Синтетика </p> <p>Текстильные изделия из синтетических или смешанных тканей</p>	<p>макс. 4 кг</p> <p>☼ ... 60 °C</p> <p>▽, 0-1200 об/мин</p> <p>ecoPerfect , speedPerfect ,</p> <p>Предв. стирка (▽), Вода плюс (☼), Защита от сминания ()</p>
<p>* уменьшенный объём загрузки при установке speedPerfect </p> <p>** макс. скорость отжима в зависимости от модели</p> <p>*** программа в зависимости от модели</p>	

Программа/Вид белья/Указания	Установки
Смешанное бельё  Смешанная партия белья из хлопка и синтетических тканей	макс. 4 кг ❄ - 40 °C ▽, 0–1600** об/мин ecoPerfect  , speedPerfect  , Предв. стирка () Вода плюс () Защита от сминания ()
Тонкое бельё / Шёлк  Для деликатного тонкого белья, например, из шёлка, сатина, синтетических или смешанных тканей (например, шёлковые блузки, шали) Указание: . Используйте пригодное для применения в стиральной машине средство для стирки тонкого белья или шёлка.	макс. 2 кг ❄ - 40 °C ▽, 0–800 об/мин ecoPerfect  , speedPerfect  , Предв. стирка () Вода плюс () Защита от сминания ()
Шерсть  Текстильные изделия для ручной или машинной стирки из шерсти или с шерстью в составе Особенно бережная программа стирки для предотвращения усадки ткани, более продолжительные паузы во время выполнения программы (текстильные изделия лежат в растворе моющего средства) Указания <ul style="list-style-type: none"> ■ Шерсть животного происхождения, например, ангоры, альпаки, ламы, овечья. ■ Используйте пригодное для машинной стирки моющее средство для шерсти. 	макс. 2 кг ❄ - 40 °C ▽, 0–800 об/мин -
Полоскание  / Отжим  / Слив  Специальная комбинированная программа для полоскания и отжима белья и для слива использованной воды Указание: . На заводе для данной программы активирована клавиша Вода плюс ()	- - ▽, 0–1600** об/мин Вода плюс () Защита от сминания ()
Если бельё нужно только отжать, деактивируйте клавишу Вода плюс () и при необходимости измените скорость отжима.	
Если требуется только слить воду, деактивируйте клавишу Вода плюс () и выберите скорость отжима 0.	
* уменьшенный объём загрузки при установке speedPerfect  ** макс. скорость отжима в зависимости от модели *** программа в зависимости от модели	

Программа/Вид белья/Указания	Установки
<p>sensoFresh </p> <p>Смешанная партия белья из хлопка, синтетических тканей, шёлка, сатина, шерсти;</p> <p>Программа по удалению посторонних запахов, например, запахов сигарет и запахов кухни → <i>Страница 37</i></p> <p>Указания</p> <ul style="list-style-type: none"> ■ Соблюдайте макс. загрузку. ■ Не является программой стирки/не предназначена для удаления пятен и пота. ■ Загружайте только сухое бельё. ■ Перед загрузкой белья, при необходимости, протрите насухо барабан, вращая его при этом, чтобы полностью удалить воду. 	<p>макс. 1 кг</p> <p>-</p> <p>-</p> <p>sensoFresh   </p>
<p> Очистка барабана </p> <p>Программа очистки, сочетающая в себе фазу обработки активным кислородом и последующую программу стирки с применением универсального моющего средства в виде порошка, обеспечивает особенно тщательную очистку и уход за барабаном и баком для раствора моющего средства, а также удаляет запахи.</p> <p>Программу следует запускать, например:</p> <ul style="list-style-type: none"> ■ перед первым применением, ■ при частой стирке с низкой температурой (40 °C и ниже) или ■ при появлении запаха после длительного перерыва в работе. <p>Указания</p> <ul style="list-style-type: none"> ■ Индикаторная лампочка  Очистка барабана  мигает, если длительное время не использовалась программа стирки при 60 °C или при более высокой температуре. ■ Запустите программу без белья. ■ Используйте универсальное моющее средство в виде порошка или моющее средство с отбеливателем. Для предотвращения пенообразования используйте только половину рекомендованного количества моющего средства. Не используйте средство для стирки шерсти или деликатного белья. 	<p>0 кг</p> <p>80, 90 °C</p> <p>1200 об/мин</p> <p>-</p>
<p> Супер 15'</p> <p>Очень короткая программа ок. 15 минут, пригодна для небольшого объёма легко загрязнённого белья</p>	<p>макс. 2 кг</p> <p> - 40 °C</p> <p> , 0-1200 об/мин</p> <p>-</p>
<p>* уменьшенный объём загрузки при установке speedPerfect </p> <p>** макс. скорость отжима в зависимости от модели</p> <p>*** программа в зависимости от модели</p>	

Программа/Вид белья/Указания	Установки
👕 Тёмное бельё Тёмные текстильные изделия из хлопка и из синтетических тканей; Текстильные изделия стирайте, вывернув наизнанку.	макс. 3,5 кг ❄ - 40 °C 🌀, 0–1200 об/мин ecoPerfect @, speedPerfect ≡🌀, Предв. стирка (⏴), Вода плюс (⏴), Защита от сминания (🛡)
⊕ Гигиена+ 🌿 Смешанная партия белья из хлопка, синтетических тканей. Программа стирки, сочетающая обработку белья активным кислородом с последующей программой стирки, особенно подходит при повышенных гигиенических требованиях.	макс. 4 кг ❄ - 40 °C 🌀, 0–1600** об/мин ecoPerfect @, speedPerfect ≡🌀, Предв. стирка (⏴), Вода плюс (⏴), Защита от сминания (🛡)
*** 🌿 Пропитка Стирка с последующей пропиткой защитной и функциональной одежды с мембранным покрытием и водонепроницаемых текстильных изделий	макс. 1 кг ❄ - 40 °C 🌀, 0–800 об/мин ecoPerfect @, speedPerfect ≡🌀, Вода плюс (⏴),
<ol style="list-style-type: none"> 1. Выберите программу. 2. Добавьте специальное моющее средство для текстильных изделий из микроволокна в ячейку II. 3. Заполните средством для защитной пропитки (макс. 170 мл) ячейку 🌿. 4. Нажмите клавишу ▶II. Последующая обработка изделий в соответствии с рекомендациями изготовителя. 	
Указания <ul style="list-style-type: none"> ■ Используйте специальные моющие средства, пригодные для машинной стирки, дозировка в соответствии с рекомендациями изготовителя: ■ Бельё нельзя обрабатывать кондиционером. ■ Перед стиркой тщательно очистите кювету для моющих средств (все ячейки) от остатков кондиционера. 	
* уменьшенный объём загрузки при установке speedPerfect ≡🌀 ** макс. скорость отжима в зависимости от модели *** программа в зависимости от модели	

Программа/Вид белья/Указания	Установки
<p>*** Outdoor</p> <p>Защитная и функциональная одежда с мембранным покрытием и водонепроницаемые текстильные изделия</p> <p>Указания</p> <ul style="list-style-type: none"> ■ Используйте специальное моющее средство, пригодное для машинной стирки, дозировка в соответствии с указаниями изготовителя в ячейку II. ■ Бельё нельзя обрабатывать кондиционером. ■ Перед стиркой тщательно очистите кювету для моющих средств (все ячейки) от остатков кондиционера. 	<p>макс. 2 кг</p> <p> - 40 °C</p> <p> 0–800 об/мин</p> <p>ecoPerfect , speedPerfect , Вода плюс (),</p>
<p> Рубашки / Бизнес</p> <p>Не требующие глажения рубашки/блузы из хлопка, льна, синтетических или смешанных тканей</p> <p>Указания</p> <ul style="list-style-type: none"> ■ При установке Защита от сминания () рубашки/блузы отжимаются только слегка, их следует развешивать в мокром виде. —> Эффект саморазглаживания ■ Для стирки тонкого белья или рубашек/блузок из шёлка выберите программу Тонкое бельё / Шёлк . 	<p>макс. 2 кг</p> <p> - 60 °C</p> <p> 0–800 об/мин</p> <p>ecoPerfect , speedPerfect , Предв. стирка () Вода плюс () Защита от сминания ()</p>
<p>* уменьшенный объём загрузки при установке speedPerfect </p> <p>** макс. скорость отжима в зависимости от модели</p> <p>*** программа в зависимости от модели</p>	

sensoFresh

sensoFresh  – это инновационная программа для освежения белья и удаления посторонних запахов (например, запахов сигарет и приготовления пищи). Бельё с запахом пота подлежит стирке.

Данная программа предусматривает обработку вашего белья только активным кислородом и водяным туманом без добавления моющих средств.

Активный кислород – это особая форма кислорода. Он эффективно устраняет запахи.

Программа подходит для всех видов ткани и текстильных изделий, в т. ч. для тех, которые подлежат только профессиональной очистке.

После запуска программы включается подсветка барабана, что позволяет видеть образовавшийся туман.

После завершения программы извлеките бельё из барабана и слегка встряхните.

Указания

- Оставляйте дверцу загрузочного люка и люк для моющих средств слегка приоткрытыми, если прибор не используется. → *Страница 46*
- Грязный барабан снижает эффективность обработки активным кислородом. Регулярно запускайте программу  **Очистка барабана** .
- Дозагрузка белья после запуска программы невозможна.
- При выборе другой программы и прерывании программы дверца загрузочного люка остаётся заблокированной до тех пор, пока не удалится активный кислород. Это может длиться до 25 минут. В течение данного времени мигают оба символа  и . После этого дверца загрузочного люка автоматически отпирается.

Подкрахмаливание

Указание: Бельё нельзя подвергать обработке кондиционером.





Подкрахмаливание с использованием жидкого крахмала особенно подходит для программ «Полоскание» и «Хлопок». Загружайте крахмал в ячейку в соответствии с указаниями изготовителя  (при необходимости предварительно вымыть ячейку).

Крашение/Обесцвечивание

Окрашивание производить только в количестве, обычном для домашних условий. Соль может разрушать нержавеющую сталь! Соблюдайте предписания изготовителя красящего средства!

Не обесцвечивайте бельё в стиральной машине!

Замачивание

1. Включите прибор.
2. Установите программу **Хлопок**  **30 °C**.
3. Залейте в ячейку  средство для замачивания или моющее средство в соответствии с рекомендациями изготовителя.
4. Нажмите клавишу . Программа запускается.
5. Прим. через 10 минут нажмите клавишу  для остановки программы.
6. После необходимого времени замачивания нажмите на клавишу , для продолжения или изменения программы.

Указания

- Загрузите бельё одного цвета.
- Дополнительного моющего средства не требуется – раствор для замачивания используется для стирки.

P+ Предварительные программные установки

Предварительные программные установки отображаются на дисплее в соответствии с выбранной программой.

Вы можете изменить предварительные установки.

Обзор всех дополнительных установок, доступных для выбора в зависимости от программы, см. → *Страница 32.*

Температура

(°C)

Перед началом и во время выполнения программы в зависимости от этапа выполнения программы можно изменить установленную температуру стирки.

Максимальная устанавливаемая температура зависит от выбранной программы.

Скорость отжима

(⊙)

Перед началом и во время выполнения программы в зависимости от этапа выполнения программы можно изменить скорость отжима (в об/мин; обороты в минуту).

Установка 0 : без окончательного отжима, только слив воды. Бельё остаётся лежать влажным в барабане, например, при стирке белья, для которого не требуется отжим.

Установка  : без отжима = после последнего полоскания бельё остаётся лежать в воде.

Чтобы предотвратить сминание ткани, вы можете выбрать опцию «Без отжима», если бельё не будет вынута из стиральной машины сразу после окончания программы.

Для продолжения/завершения программы

Максимальная скорость зависит от выбранной программы и модели.

Окончание через

(⊙)

Перед запуском программы окончание программы (Время до окончания) можно задать в отложенном режиме на время макс. до 24 часов с интервалом в один час (h = час).

Для этого:

1. Выберите программу с помощью программатора.
Отображается продолжительность выбранной программы, например, **2:30** (часы:минуты).

2. Нажимайте клавишу **Окончание через** столько раз, сколько нужно для появления необходимого количества часов.

Указание: С нажатием клавиши **Окончание через +** значение установки увеличивается, а с нажатием клавиши **Окончание через -** уменьшается.

3. Нажмите клавишу **▶**.
Программа запускается.
На дисплее отображается выбранное количество часов, например, **8ч** и выполняется его обратный отсчёт вплоть до запуска программы стирки. Затем отображается продолжительность программы.

Указание: Продолжительность программы регулируется автоматически во время её выполнения. Изменение предварительных или текущих программных установок может также привести к изменению продолжительности программы.

После запуска программы (если Окончание через (Время до окончания) выбрано, а программа стирки ещё не началась) вы можете изменить количество часов след. образом:

1. Нажмите клавишу ►II.
2. Клавишей **Окончание через** - или + измените количество часов.
3. Нажмите клавишу ►II.

После запуска программы вы можете по желанию дозагрузить бельё или вынуть его. → *Страница 43*

P+ **Дополнительные программные установки**

Обзор всех дополнительных установок, доступных для выбора в зависимости от программы, см. → *Страница 32.*

speedPerfect

Для стирки с аналогичными результатами за более короткое время, но с более высоким энергопотреблением по отношению к выбранной программе, без установки speedPerfect .

Указание: Не превышайте максимальный объём загрузки. Обзор программ → *Страница 32*

ecoPerfect

Стирка с аналогичными результатами, но с оптимальным энергопотреблением по отношению к выбранной программе благодаря снижению температуры, без установки ecoPerfect .

Предв. стирка

()

Для стирки сильно загрязнённого белья.

Указание: Моющее средство распределите по ячейкам I и II.

Вода плюс

()

Повышенный расход воды и дополнительное полоскание при особо чувствительной коже и/или в местностях с очень мягкой водой.

Защита от сминания



()

Бельё мнётся меньше благодаря специальному процессу отжима с последующим переворачиванием белья и сниженной скоростью отжима.

Указание: Остаточная влажность белья повышена.

sensoFresh

Обработка активным кислородом имеет 2 режима интенсивности:

-  стандартная; при наличии слабых запахов
-  интенсивная; при наличии сильных запахов (запах сигарет, запахи кухни)



Управление прибором

Подготовка стиральной машины к работе

Указание: Стиральная машина **должна быть надлежащим образом установлена и подключена.** Далее → Страница 16

1. Вставьте штепсельную вилку в розетку.
2. Откройте водопроводный кран.
3. Откройте дверцу загрузочного люка.
4. Проверьте, всё ли извлечено из барабана. При необходимости, извлеките.

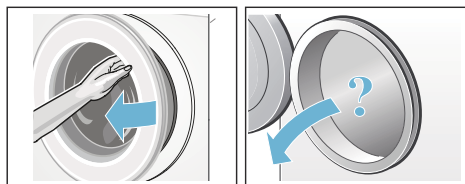

Включение прибора/выбор программы

Нажмите кнопку ①. Прибор включен.

Затем на дисплей всегда выводится предварительно установленная на заводе программа **Хлопок** .

Вы можете использовать эту программу или выбрать другую. Программатор можно поворачивать в обоих направлениях.

Указание: Если вы активировали блокировку для безопасности детей, перед установкой другой программы её следует деактивировать.
→ Страница 43

На программаторе горит индикаторная лампочка, а дисплей показывает **предварительные программные установки** для выбранной программы:

- температуру,
- скорость отжима,

- максимальный объём загрузки поочерёдно с продолжительностью программы и
- указания по расходу воды и электроэнергии.

Для изделий с **внутренним освещением барабана:**

После включения бытового прибора, после открывания и закрывания загрузочного люка, а также после запуска программы включается подсветка барабана. Подсветка гаснет автоматически.

Загрузка белья в барабан



Предупреждение

Опасно для жизни!

Текстильные изделия, обработанные чистящими средствами, содержащими растворители, напр., средствами для выведения пятен/бензином для чистки, могут после загрузки привести к взрыву.

Такие текстильные изделия необходимо предварительно тщательно прополоскать вручную.

Указания

- Старайтесь стирать большие и маленькие текстильные изделия вместе. Изделия различной величины лучше распределяются в барабане во время отжима. Отдельные изделия могут привести к дисбалансу.
 - Соблюдайте указанный уровень максимальной загрузки. Перегрузка ухудшает результат стирки и способствует сминанию ткани.
1. Предварительно рассортированное бельё загрузите в барабан стиральной машины в разложенном виде.
 2. Проверьте, не зажато ли бельё между дверцей загрузочного люка и резиновой манжетой, и закройте дверцу загрузочного люка.

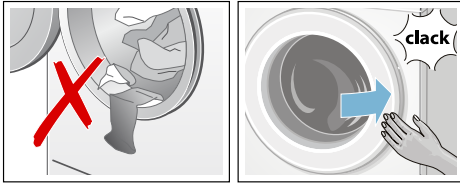

Индикаторная лампочка клавиши ► мигает, а дисплей показывает установки программы.

Дозировка и загрузка средств для стирки и ухода за бельём

Внимание!

Повреждение прибора

Моющие средства и средства для предварительной обработки белья (например, пятновыводители, спреи для предварительной стирки и т.д.) в случае контакта могут повредить поверхности стиральной машины.

Избегайте контакта данных средств с поверхностями стиральной машины. Распыленные брызги или другие остатки/капли немедленно вытирайте влажной тканью.

Дозировка

Дозируйте средства для стирки и ухода за бельём в соответствии:

- с жёсткостью воды (соответствующую информацию можно получить на предприятии по водоснабжению),
- с указаниями изготовителя на упаковке,
- с количеством белья,
- со степенью загрязнения
→ Страница 31

Загрузка

⚠ Предупреждение

Раздражения глаз/кожи!

Из кюветы для моющих средств при открывании во время работы стиральной машины может брызгать средство для стирки и ухода. Открывайте кювету осторожно.

В случае контакта со средством для стирки/ухода за бельём тщательно промойте глаза или кожу.

При случайном проглатывании обратитесь за помощью к врачу.

Указание: Густые ополаскиватели и кондиционеры разбавляйте небольшим количеством воды. Это предотвращает закупоривание в системе трубопроводов стиральной машины.

Заливайте моющие средства и средства для ухода в соответствующие ячейки:

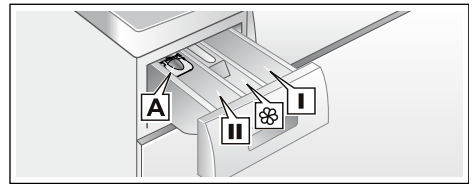

- | | |
|------------------|--|
| Дозатор A | для жидких моющих средств |
| Ячейка II | Моющее средство для основной стирки, средство для смягчения воды, отбеливатель, соль для выведения пятен |
| Ячейка ☼ | Кондиционер, жидкий крахмал; не превышайте max |
| Ячейка I | Моющее средство для предварительной стирки |

1. Выдвиньте кювету для моющих средств до упора.
2. Залейте моющее средство и/или средство для ухода за бельём.
3. Закройте кювету для моющих средств.

Дозатор* для жидких моющих средств

* в зависимости от модели

Для дозирования жидкого моющего средства установите дозатор:

1. Вытяните кювету для моющих средств. Прижмите вставку вниз и полностью извлеките кювету.
2. Сдвиньте дозатор вперёд, опустите и зафиксируйте.
3. Задвиньте кювету для моющих средств.

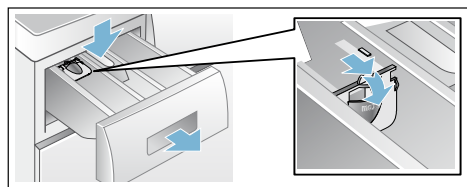

Указание: Не используйте дозатор для моющих средств гелевой консистенции и стиральных порошков, а также для программ с предварительной стиркой или с выбранной опцией «Время до окончания».

На моделях без дозатора залейте жидкое моющее средство в соответствующую ёмкость и положите её в барабан.

Изменение предварительных программных установок

Вы можете использовать или изменить предварительные установки для этого процесса стирки.

Для этого нажимайте на соответствующую клавишу до тех пор, пока на дисплее не появится требуемая установка.

Указание: Для автоматической смены установок на конечные значения нажимайте на клавишу длительное время. Затем ещё раз нажмите клавишу и вы можете снова изменить установленные значения.

Установки активизируются без подтверждения.

Они не сохраняются после выключения стиральной машины.

Предварительные программные установки → [Страница 38](#)

Выбор дополнительных программных установок

Выбрав дополнительные установки, вы можете ещё лучше приспособить процесс стирки к своей партии белья.

Установки могут подключаться или отключаться в зависимости от этапа программы.

Индикаторные лампочки клавиш светятся, если установка активизирована.

После выключения стиральной машины установки не сохраняются.

Дополнительные программные установки → [Страница 39](#)

Запуск программы

Нажмите клавишу ►. Индикаторная лампочка светится и программа запускается.

На дисплее, во время программы «Время до окончания» или после начала стирки отображается продолжительность программы и символы этапа её выполнения. Дисплей

Указание: Контроль пенообразования

Если на дисплее появляется дополнительно символ 🌀, значит, во время выполнения программы стирки установлено повышенное образование пены, в результате этого автоматически включаются дополнительные циклы полоскания для устранения пены. Снизьте дозировку моющего средства для следующей стирки с аналогичным объёмом загрузки.



Если вы хотите предотвратить случайное изменение программы, включите блокировку для безопасности детей, как описано ниже.

Блокировка

( 3 сек.)

Вы можете предотвратить случайное изменение установленных функций стиральной машины. С этой целью активируйте блокировку для безопасности детей.

Для **активации/деактивации** примерно на 3 секунды нажмите одновременно клавиши **Окончание через** - и **+**. На дисплее появится символ .

-  светится: блокировка для безопасности детей активирована.
-  кратковременно мигает: блокировка для безопасности детей активирована и положение программатора изменено или клавиша нажата.

Указание: Блокировка для безопасности детей сохраняется также после отключения стиральной машины. В этом случае перед следующим выбором программы опцию блокировки для безопасности детей следует деактивировать.

Дозагрузка белья

После запуска программы при необходимости бельё можно доложить или извлечь.

Для этого нажмите клавишу **▶II**.



Индикаторная лампочка клавиши **▶II** мигает и машина поверяет, возможна ли дозагрузка.

Если на дисплее:

- горят **оба** символа - **P** - и ,
- догрузка возможна.
- горит - **P** -, догрузка невозможна.

Для продолжения программы выберите клавишу **▶II**. Программа автоматически продолжится.



Указания

- При дозагрузке белья не оставляйте дверцу загрузочного люка открытой надолго – с белья может стекать вода.
- При высоком уровне воды, высокой температуре, во время вращения барабана или во время фазы обработки активным кислородом дверца загрузочного люка заблокирована из соображений безопасности, и дозагрузка невозможна.
- При выполнении программы **sensoFresh**  и **Гигиена+**  дозагрузка белья невозможна.
- Индикация загрузки не активна при дозагрузке.

Изменение программы

Если вы по ошибке запустили неверную программу, вы можете изменить программу следующим образом:

1. Нажмите клавишу **▶II**.
2. Выберите программу заново.
3. Нажмите клавишу **▶II**. Новая программа начинается сначала.

Указание: При изменении программ с использованием активного кислорода дверца загрузочного люка остаётся заблокированной в течение 25 минут для снижения содержания активного кислорода. Символы  и  мигают. Дверцу загрузочного люка можно открыть после того, как погаснут символы.

Прерывание программы

Для программ стирки при высокой температуре:

1. Нажмите клавишу ►II.
2. Для охлаждения белья: нажмите **Полоскание** 🧺.
3. Нажмите клавишу ►II.

Для программ с низкой температурой:

1. Нажмите клавишу ►II.
2. Выберите **Отжим** Ⓞ или **Слив** 🧺.
3. Нажмите клавишу ►II.

Указание: После прерывания программ с использованием активного кислорода дверца загрузочного люка остаётся заблокированной в течение 25 минут для снижения содержания активного кислорода.

При необходимости снова включите прибор. Символы Ⓞ и 🧺 мигают. Дверцу загрузочного люка можно открыть после того, как погаснут символы.

Конец программы с установкой Без отжима

На дисплее мигает 🧺 и отображаются скорость отжима и время, оставшееся до окончания выбранной программы.

Продолжите программу:

- нажав клавишу ►II либо
- изменив скорость отжима или установив программатор на **Слив** 🧺, а затем нажав клавишу ►II.

Конец программы

На дисплее появляются 0 и Ⓞ. Индикаторная лампочка клавиши ►II гаснет.

Выгрузка белья/выключение прибора

1. Откройте дверцу загрузочного люка и извлеките бельё.
2. Нажмите кнопку Ⓞ. Прибор выключен.
3. Закройте водопроводный кран.
Указание: Не требуется для моделей с системой «Аква-стоп».

Указания

- Не забывайте предметы белья в барабане. Во время следующей стирки они могут дать усадку или полинять.
- Извлеките посторонние предметы из барабана и резиновой манжеты – опасность появления ржавчины.
- Вытрите насухо резиновую манжету.

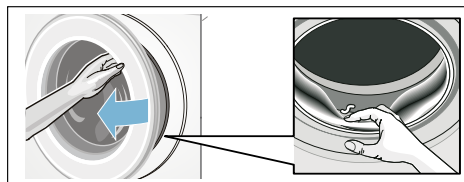

- Оставьте дверцу загрузочного люка и кювету для моющих средств открытыми, чтобы остатки воды высохли. → *Страница 46*
- Обязательно дождитесь окончания программы – прибор может быть ещё заблокированным. Затем включите прибор и дождитесь разблокировки.
- Режим экономии электроэнергии активирован, если в конце программы дисплей гаснет. Для активации нажмите любую клавишу.

Установки прибора

Можно изменить следующие установки:

- уровень громкости сигналов клавиш и указательных сигналов (например, после окончания программы) и/или
- выбор/отмена выбора функции автоматического выключения прибора и/или → *Страница 15*
- включение/выключение указательного сигнала ухода за барабаном (в зависимости от модели). Далее → *Страница 32*

Для изменения настроек следует предварительно активировать установочный режим.



Активирование установочного режима

1. Нажмите кнопку **ⓘ**.
Прибор включен и отображается программа **Хлопок** в положении 1.
2. Нажмите клавишу **Температура** и одновременно поверните программатор вправо в положение 2. Отпустите клавишу.

Установочный режим активирован и на дисплее отображается предварительно установленная громкость сигналов сообщений.

Теперь вы можете изменять установки:

Изменение уровня громкости сигнала

Клавишей **Окончание** через **+** или **-** вы можете регулировать

- в положении 2 программатора: громкость сигналов сообщений
- в положении 3 программатора: громкость сигналов клавиш.



- 0 = выкл.,
- 1 = тихо,
- 2 = средне,
- 3 = громко,
- 4 = очень громко

Завершите установочный режим или:

Выбор/отмена автоматического выключения прибора

Клавишей **Окончание** через **+** или **-** выберите функцию автоматического выключения (On) или отмените выбор (OFF) в положении 4 программатора.

Завершение установочного режима или:

Включение/выключение указательного сигнала ухода за барабаном

в зависимости от модели

Клавишей **Окончание** через **+** или **-** включите (On) или выключите (OFF) в положении 5 программатора указательный сигнал **Очистка барабана** .

Выход из установочного режима

Для выхода из установочного режима и записи установок нажмите кнопку **ⓘ**.

Прибор выключен. Выбранные установки будут действительны при следующем включении.



Сенсорная техника

Автоматическая дозировка

В зависимости от вида текстильных изделий и загрузки автоматическая дозировка в каждой программе устанавливает оптимальное соответствие между потреблением воды и продолжительностью программы.

Система контроля дисбаланса

Автоматическая система контроля дисбаланса распознает дисбаланс и пытается равномерно распределить бельё в машине путём многократного запуска отжима.

Из-за соображений безопасности в случае весьма неблагоприятного распределения белья в машине скорость отжима снижается или отжим белья вообще не производится.

Указание: Загрузите в барабан крупные и мелкие предметы белья.
→ Страница 40, → Страница 52

Аква-сенсор

в зависимости от модели

Аква-сенсор проверяет во время полоскания степень помутнения воды (причиной помутнения служат грязь и остатки моющего средства). В зависимости от помутнения воды определяются продолжительность и количество циклов полоскания.



Чистка и техническое обслуживание



Предупреждение

Опасность для жизни!

В случае прикосновения к элементам, находящимся под напряжением, существует опасность удара электрическим током.

Выключите прибор и извлеките вилку из розетки.



Предупреждение

Опасность отравления!!

Использование средств для чистки, в состав которых входят растворители, например, промывочный бензин, может привести к образованию ядовитых паров.

Не используйте средства для чистки, в состав которых входят растворители.

Внимание!

Повреждение прибора

Использование средств для чистки, в состав которых входят растворители, например, промывочный бензин, может привести к повреждению поверхностей и деталей машины.

Не используйте средства для чистки, в состав которых входят растворители.

Меры по предотвращению образования биопленки и неприятного запаха

Указания



- Следите за надлежащей вентиляцией в месте установки стиральной машины.
- Когда машина не используется, держите дверцу загрузочного люка и кювету для моющих средств приоткрытыми.
- Время от времени промывайте машину с помощью программы **Хлопок**  **60 °C** и с использованием универсального стирального порошка.

Корпус машины/Панель управления

- Протирайте корпус и панель управления мягкой влажной тряпкой.
- Немедленно удаляйте остатки моющего средства.
- Очистка под струей воды запрещается.

Барабан

Используйте чистящие средства без хлора. Не используйте для очистки металлическую губку.

При наличии запаха в стиральной машине или для очистки барабана запустите программу  **Очистка барабана**  **90 °C** без белья. Для этого используйте универсальное моющее средство в виде порошка.

Удаление накипи

При правильной дозировке моющего средства удаление накипи не требуется. В противном случае необходимо действовать в соответствии с рекомендациями изготовителя средства для удаления накипи. Соответствующие средства для удаления накипи можно приобрести через нашу страницу в Интернете или сервисную службу. → *Страница 55*

Кювета для моющего средства и её корпус

При наличии остатков моющего средства или кондиционера:

1. Выдвиньте кювету для моющих средств. Прижмите вставку вниз и полностью извлеките кювету.
2. Извлечение вставки: нажмите пальцем на вставку снизу вверх.

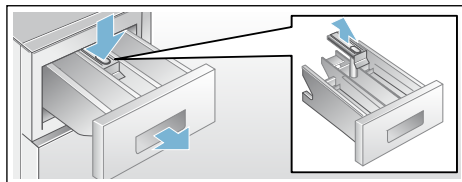

3. Промойте ванночку кюветы и вставку в воде с помощью щётки и просушите. Также выполните очистку корпуса внутри.
4. Установите вставку на место и зафиксируйте её (наденьте цилиндр на направляющий стержень).
5. Задвиньте кювету для моющих средств на место.

Указание: Оставьте кювету для моющих средств приоткрытой, чтобы остатки воды смогли высохнуть.

Засор откачивающего насоса, аварийный слив

Предупреждение

Опасность ожога!

Во время стирки при высокой температуре раствор моющего средства сильно нагревается. Соприкосновение с горячим стиральным раствором может привести к ожогу. Подождите, пока раствор моющего средства остынет.

1. Закройте водопроводный кран, чтобы прекратить дальнейшую подачу воды из водопровода и последующий слив через откачивающий насос.
2. Выключите стиральную машину. Извлеките штепсельную вилку из розетки.
3. Откройте и снимите крышку отсека для сервисного обслуживания.

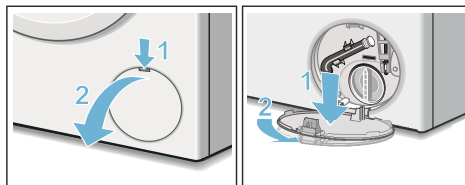

4. Выньте сливной шланг с держателя. Снимите крышку, слейте раствор моющего средства в соответствующую ёмкость. Установите закрывающую крышку на место. Вставьте сливной шланг в держатель.

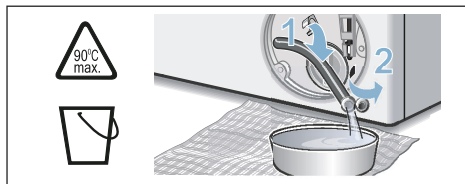

5. Осторожно отверните крышку насоса и выпустите остатки воды. Очистите внутреннюю поверхность, резьбу крышки насоса и корпус

насоса. Прочистите насос внутри, резьбу крышки насоса и корпус насоса (лопастное колесо откачивающего насоса должно свободно вращаться). Установите крышку насоса на место и заверните её. Ручка должна находиться в вертикальном положении.

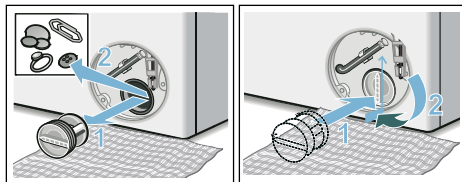

6. Установите крышку отсека для сервисного обслуживания на место.

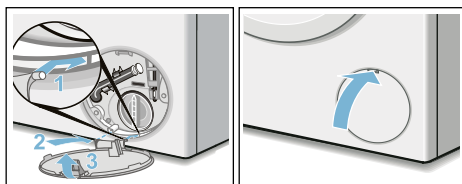

Указание: Во избежание вытекания в сток неиспользованного моющего средства при следующей стирке: залейте 1 л воды в ячею II и запустите программу **Слив**.

Шланг слива воды на месте подсоединения к сифону засорен

1. Выключите стиральную машину. Извлеките штепсельную вилку из розетки.
2. Откройте шланговый хомут. Осторожно выньте сливной шланг и выпустите остатки воды.
3. Прочистите сливной шланг и сифонный патрубок.

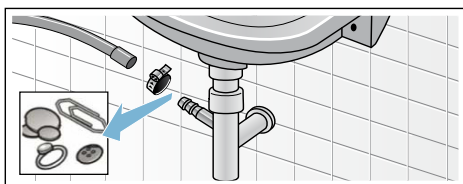

4. Подсоедините сливной шланг и зафиксируйте место соединения шланговым хомутом.

Засорение фильтра в шланге для подачи воды

Для этого сначала необходимо уменьшить давление воды в шланге подачи воды:

1. Закройте водопроводный кран.
2. Выберите любую программу (кроме Полоскание/Отжим/Слив).
3. Нажмите клавишу ►II. Прим. через 40 секунд прервите выполнение программы.
4. Нажмите кнопку ①. Прибор выключен.
5. Извлеките штепсельную вилку из розетки.

Затем прочистите сетчатый фильтр:

1. Отсоедините шланг от водопроводного крана. Очистите фильтр с помощью щёточки.

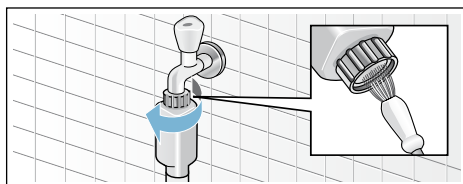

2. Для стандартных моделей и моделей с системой «Aqua-Secure» очистите сетчатый фильтр на задней стенке прибора: Отсоедините шланг от задней стенки прибора. Извлеките фильтр с помощью плоскогубцев и прочистите его.

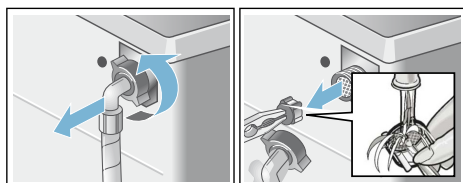

3. Подсоедините шланг и проверьте герметичность.

Что делать в случае неисправности?

Экстренная разблокировка

Например, при отключении электроэнергии

При возобновлении подачи электроэнергии выполнение программы будет продолжено.

Если всё же необходимо выгрузить бельё, дверцу загрузочного люка можно открыть следующим образом:

Предупреждение

Опасность ошпаривания!

Во время стирки при высокой температуре соприкосновение с горячим раствором моющего средства может привести к ошпариванию. Дайте ему сначала остыть.

Предупреждение

Опасность травмирования!!

Касание руками вращающегося барабана может стать причиной травм рук.

Не касайтесь руками вращающегося барабана. Дождитесь полной остановки барабана.

Предупреждение

Раздражение дыхательных путей!

Выходящий активный кислород может вызвать раздражение слизистой оболочки и слезотечение.

Не открывайте дверцу загрузочного люка с помощью аварийной разблокировки, когда выполняется программа с использованием активного кислорода.

Подождите, пока не удалится активный кислород.

Внимание!

Ущерб, причинённый водой





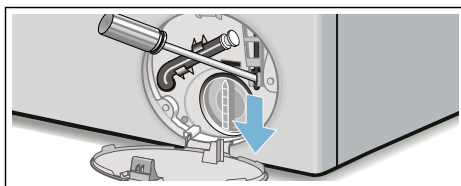

Вытекающая вода может причинить ущерб.

Не открывайте дверцу загрузочного люка, если вода видна через стекло.





1. Выключите прибор. Выньте вилку из розетки.
2. Слейте раствор моющего средства. → Страница 48
3. Потяните вниз устройство аварийной разблокировки с помощью подходящего инструмента, затем отпустите. После этого дверца загрузочного люка откроется.







Указания на дисплее

Индикация	Причина/способ устранения
- P - и 	Дверца загрузочного люка разблокирована. Дозагрузка белья возможна.
- P -	<ul style="list-style-type: none"> ■ Слишком высокая температура. Подождите, пока температура снизится. ■ Слишком высокий уровень воды. Дозагрузка белья невозможна. При необходимости немедленно закройте дверцу загрузочного люка. Для продолжения программы нажмите на клавишу ►II.
 мигает	<ul style="list-style-type: none"> ■ Возможно, зажато бельё. Пожалуйста, ещё раз откройте и закройте загрузочный люк и нажмите клавишу ►II. ■ При необходимости закройте дверцу загрузочного люка или извлеките бельё и снова закройте дверцу люка. ■ При необходимости выключите и снова включите прибор; установите программу и введите индивидуальные установки; запустите программу.
 и индикаторная лампочка sensoFresh  мигают	Загрузочный люк не открывается по техническим причинам. Когда лампочки погаснут, загрузочный люк может открыться.
 светится	<ul style="list-style-type: none"> ■ Полностью откройте водопроводный кран. ■ Согнут/пережат шланг подачи воды, ■ Слишком низкое давление воды. Прочистите сетчатый фильтр. <p>→ Страница 49</p>
	Включена блокировка для безопасности детей; выключите её. → Страница 43
 светится	Слишком сильное пенообразование, включены дополнительные циклы полоскания. Снизьте дозировку моющего средства для следующей стирки с аналогичным объёмом загрузки.
Мигает индикаторная лампочка программы  Очистка барабана 	<p>Запустите программу  Очистка барабана  90 °C или 60 °C с использованием универсального моющего средства в виде порошка для очистки и ухода за барабаном и баком для раствора моющего средства.</p> <p>Указания</p> <ul style="list-style-type: none"> ■ Запустите программу без белья. ■ Используйте универсальное моющее средство в виде порошка или моющее средство с отбеливателем. Для предотвращения пенообразования используйте только половину рекомендованного количества моющего средства. Не используйте средство для стирки шерсти или деликатного белья. ■ Включение/выключение указательного сигнала → Страница 45
E:18	<ul style="list-style-type: none"> ■ Засорён откачивающий насос. Прочистите откачивающий насос. → Страница 48 ■ Засорён сливной шланг/канализационная труба. Прочистите сливной шланг в месте подсоединения к сифону. → Страница 49
E:23	Вода в поддоне, прибор не герметичен. Закройте водопроводный кран. Вызовите специалиста сервисной службы! → Страница 55
Другая индикация	Выключите прибор, подождите 5 секунд и затем включите его снова. Если индикация появится снова, вызовите специалиста сервисной службы. → Страница 55

Что делать в случае неисправности?

Неисправности	Причина/способ устранения
Вытекает вода.	<ul style="list-style-type: none"> ■ Правильно закрепите/замените сливной шланг. ■ Туго затяните винтовое крепление шланга подачи воды.
Не поступает вода. Не смывается моющее средство.	<ul style="list-style-type: none"> ■ Не нажата клавиша ►II ? ■ Не открыт водопроводный кран? ■ Возможно, засорился сетчатый фильтр? Прочистите сетчатый фильтр. → Страница 49 ■ Согнут или пережат шланг подачи воды?
Не открывается дверца загрузочного люка.	<ul style="list-style-type: none"> ■ Включена функция блокировки. Программа прервана? → Страница 44 ■  Включена блокировка для безопасности детей? Выключите её. → Страница 43 ■  Выбрано («Без отжима» = без окончательного отжима)? → Страница 44 ■ Можно открыть только путём аварийной разблокировки? → Страница 50 ■ При изменении программы или выборе другой программы с использованием активного кислорода дверца загрузочного люка остаётся заблокированной в течение 25 минут для снижения содержания активного кислорода.
Не запускается программа.	<ul style="list-style-type: none"> ■ Клавиша ►II или Окончание через нажата? ■ Закрыта ли дверца загрузочного люка? ■  Включена блокировка для безопасности детей? Выключите её. → Страница 43
Кратковременные резкие толчки/проворачивание барабана после запуска программы.	<p>Это не является неисправностью – при запуске программы стирки возможно возникновение кратковременных резких толчков барабана, обусловленное внутренней проверкой двигателя.</p>
Не сливается раствор моющего средства.	<ul style="list-style-type: none"> ■  Выбрано («Без отжима» = без окончательного отжима)? → Страница 44 ■ Прочистите откачивающий насос. → Страница 48 ■ Прочистите канализационную трубу и/или сливной шланг.
В барабане не видно воды.	<p>Это не является неисправностью – вода ниже видимого уровня.</p>
Результат отжима неудовлетворительный. Бельё мокрое/слишком влажное.	<ul style="list-style-type: none"> ■ Это не является неисправностью – система контроля дисбаланса прервала отжим вследствие неравномерного распределения белья в машине. Равномерно распределите в барабане мелкие и крупные текстильные изделия. ■ Защита от сминания Выбран режим (в зависимости от модели)? → Страница 39 ■ Выбрана слишком низкая скорость отжима?
Многократное начало отжима.	<p>Это не является неисправностью – система контроля дисбаланса пытается устранить неравномерное распределение белья в машине.</p>

Неисправности	Причина/способ устранения
Программа длится дольше, чем обычно.	<ul style="list-style-type: none"> ■ Это не является неисправностью – система контроля дисбаланса пытается устранить неравномерное распределение белья в машине, заново распределяя бельё в машине. ■ Это не является неисправностью – включена система контроля пенообразования – включаются дополнительные циклы полоскания.
Время выполнения программы изменяется во время цикла стирки.	<p>Это не является неисправностью – выполнение программы приводится в соответствие с процессом стирки. Это может привести к изменению индикации продолжительности программы на дисплее.</p>
Остатки воды в ячейке  для средства для ухода за бельём.	<ul style="list-style-type: none"> ■ Это не является неисправностью – не влияет на эффективность средства для ухода за бельём. ■ При необходимости промойте вставку.
Запах в стиральной машине.	<p>Запустите программу  Очистка барабана  или Хлопок  90 °C без белья.</p> <p>Используйте универсальное моющее средство в виде порошка или моющее средство с отбеливателем.</p> <p>Указание: Для предотвращения пенообразования используйте только половину рекомендованного количества моющего средства. Не используйте средство для стирки шерсти или деликатного белья.</p>
На дисплее светится символ  . Из юветы для моющих средств выстывает пена.	<p>Загружено слишком много моющего средства?</p> <p>Разведите одну столовую ложку кондиционера в 1/2 л воды и залейте в ячейку II (не подходит для функциональной одежды для активного отдыха и спорта и пуховых изделий!).</p> <p>Уменьшите дозировку моющего средства для следующей стирки.</p>
Сильные шумы, вибрации и «перемещение» машины во время отжима.	<ul style="list-style-type: none"> ■ Ровно ли установлен прибор? Выровняйте прибор. → <i>Страница 22</i> ■ Зафиксированы ли ножки прибора? Зафиксируйте ножки прибора. → <i>Страница 22</i> ■ Сняты ли транспортировочные крепления? Снимите транспортировочные крепления. → <i>Страница 18</i>
Дисплей/индикаторные лампочки не функционируют во время работы машины.	<ul style="list-style-type: none"> ■ Перебой в подаче электроэнергии? ■ Сработал предохранитель? Включите/замените предохранитель. ■ В случае повторного возникновения неисправности вызовите специалиста сервисной службы.
Шумы после запуска программы sensoFresh  .	<p>Это не является неисправностью – прибор заполняется водой, необходимой для образования тумана, при этом слышен шум работы вентилятора и насоса.</p>
Влажные пятна на сухом белье после выполнения программы sensoFresh  .	<ul style="list-style-type: none"> ■ Удалялись ли остатки воды перед загрузкой белья? ■ Выровняйте прибор. Корректная обработка активным кислородом обеспечивается только при правильно выровненном приборе. → <i>Страница 22</i>
Запахи после выполнения программы sensoFresh  .	<p>После обработки активным кислородом на белье остаётся специфический запах. Слегка встряхните бельё.</p>

Неисправности	Причина/способ устранения
<p>Недостаточное устранение запахов после выполнения программы sensoFresh </p>	<ul style="list-style-type: none"> ■ Грязный барабан снижает эффективность обработки активным кислородом. Перед первым использованием и в последующем регулярно запускайте программу  Очистка барабана . ■ Загружено слишком много белья? Соблюдайте уровень максимальной загрузки. ■ Выбрана недостаточно высокая интенсивность? Выберите более высокую интенсивность. → <i>Страница 39</i> ■ Оставьте дверцу загрузочного люка и кювету для моющих средств открытыми, чтобы остатки воды высохли. → <i>Страница 46</i>
<p>Следы моющего средства на белье.</p>	<ul style="list-style-type: none"> ■ Иногда в состав бесфосфатных моющих средств входят нерастворимые в воде вещества. ■ Выберите Полоскание  или почистите белье после стирки щёткой.
<p>В режиме паузы дисплей показывает - P -.</p>	<ul style="list-style-type: none"> ■ Слишком высокий уровень воды. Дозагрузка белья невозможна. При необходимости немедленно закройте дверцу загрузочного люка. ■ Для продолжения программы нажмите на клавишу ▶II.
<p>В режиме паузы дисплей показывает - P - и .</p>	<p>Дверца загрузочного люка разблокирована. Дозагрузка белья возможна.</p>
<p>Если вы не сможете самостоятельно устранить неисправность (после выключения/включения) или в случае необходимости ремонта:</p> <ul style="list-style-type: none"> ■ Выключите прибор и извлеките вилку из розетки. ■ Закройте водопроводный кран и вызовите специалиста сервисной службы. 	



Сервисная служба

Если не удастся самостоятельно устранить неисправность, обратитесь в нашу сервисную службу. → На последней странице

Мы всегда найдем соответствующее решение, чтобы избежать ненужного вызова технического специалиста.

При вызове специалиста сервисной службы обязательно укажите номер изделия (E-Nr.) и заводской номер (FD) вашего прибора.

E-Nr. _____ FD _____

Номер E Номер модели
Номер Заводской номер
FD

Эти данные можно найти, *в зависимости от модели:

внутри загрузочного люка*/в открытой крышке цоколя для обслуживания машины* и на задней стороне прибора.

Положитесь на компетентность изготовителя.

В этом случае можно быть уверенным, что ремонт будет произведен грамотными специалистами с использованием фирменных запасных частей. Это гарантирует квалифицированно выполненный ремонт специалистами по эксплуатации, обслуживанию, ремонту и установке оборудования с использованием оригинальных запчастей.



Параметры расхода

Расход воды и электроэнергии, продолжительность программы и остаточная влажность для основных программ стирки

(приблизительные данные)

Программа	Загрузка	Расход энергии**	Расход воды**	Продолжительность программы**
Хлопок 20 °C	9 кг	0,25 кВтч	90 л	2 ¾ ч
Хлопок 40 °C	9 кг	1,10 кВтч	90 л	3 ч
Хлопок 60 °C	9 кг	1,06 кВтч	90 л	2 ¾ ч
Хлопок Эко 60 °C*	9 кг	1,19 кВтч	62 л	4 ¾ ч
Хлопок 90 °C	9 кг	2,14 кВтч	100 л	2 ¾ ч
Синтетика 40 °C	4 кг	0,71 кВтч	64 л	2 ч
Смешанное бельё 40 °C	4 кг	0,60 кВтч	45 л	1 ¼ ч
Тонкое бельё / Шёлк 30 °C	2 кг	0,19 кВтч	37 л	¾ ч
Шерсть 30 °C	2 кг	0,19 кВтч	41 л	¾ ч
sensoFresh	1 кг	0,01 кВтч	0 л	½ ч
sensoFresh + sensoFresh (≡/≡)	1 кг	0,02 кВтч	0 л	¾ ч
Гигиена+	4 кг	0,61 кВтч	44 л	1 ¾ ч
Очистка барабана	0 кг	1,41 кВтч	27 л	1 ½ ч

Программа	Приблизительные данные об остаточной влажности***			
	WM16W...	WM14W...	WM12W...	WM10W...
	макс. 1600 об/мин	макс. 1400 об/мин	макс. 1200 об/мин	макс. 1000 об/мин
Хлопок	44 %	48 %	53 %	62 %
Синтетика	40 %	40 %	40 %	40 %
Тонкое бельё / Шёлк	30 %	30 %	30 %	30 %
Шерсть	45 %	45 %	45 %	45 %

* Настройка программы для проверки и нанесения маркировки об уровне потребления электроэнергии согласно европейской директиве 60456:2005 при использовании холодной воды (15 °C).

** Данные могут отличаться от приведённых значений в зависимости от давления воды, её жёсткости и исходной температуры, а также температуры помещения, вида, количества и степени загрязнения белья, используемого моющего средства, колебаний напряжения в электросети и выбранных дополнительных функций.

*** Показатели остаточной влажности на основе данных о зависящем от программы ограничении скорости отжима при стирке и максимальном объёме загрузки.



Технические характеристики

Размеры:

850 x 600 x 590 мм

(высота x ширина x глубина)

Вес:

70–85 кг (в зависимости от модели)

Подключение к электросети:

Сетевое напряжение 220–240 В, 50 Гц

Номинальный ток 10 А

Номинальная мощность 1900–2300 Вт

Давление воды:

100–1000 кПа (1–10 бар)

**Потребляемая мощность в
выключенном состоянии:**

0,12 W

**Потребляемая мощность во
включенном состоянии:**

0,43 W

Гарантия на систему «Аква-стоп»

Только для приборов с системой «Аква-стоп»

Дополнительно к гарантийным обязательствам продавца в соответствии с договором купли-продажи и в дополнение к нашей гарантии на бытовой прибор мы гарантируем возмещение ущерба в следующих случаях:

1. Мы возмещаем частному пользователю ущерб, причиненный водой, возникший из-за неисправности нашей системы «Аква-стоп».
2. Эта гарантия действительна в течение всего срока эксплуатации прибора.
3. Гарантийные обязательства выполняются при условии квалифицированной установки и подключения прибора с системой «Аква-стоп» в соответствии с нашей инструкцией, включая также квалифицированно выполненное подсоединение удлинителя системы «Аква-стоп» (оригинальная запчасть).
Наша гарантия не распространяется на неисправные подводящие трубопроводы или арматуры до места подключения системы «Аква-стоп» к водопроводному крану.
4. Бытовые приборы с системой «Аква-стоп» принципиально не нуждаются во время работы в присмотре, а после работы не требуется закрывать водопроводный кран. Только в случае Вашего продолжительного отсутствия дома, например, отпуска в течение нескольких недель, водопроводный кран следует закрыть.

Контактные данные для всех стран Вы найдете в прилагаемом списке сервисных служб.

BSH Hausgeräte GmbH
Carl-Wery-Straße 34
81739 München
GERMANY
siemens-home.com

Изготовлено ООО «БСХ Бытовые Приборы» под товарным знаком компании Сименс АГ



9001196459 (9604)