

Instruction manual  
Инструкция по эксплуатации

Table blender BR1201  
Настольный блендер BR1201



## СОДЕРЖАНИЕ

EN.....	3
DE.....	11
RU.....	20
KZ.....	29
BY.....	38

## TABLE TOP BLENDER BR1201

The blender is intended for chopping/mixing products or making cocktails.

## DESCRIPTION

1. Measuring cup
2. Blender bowl lid
3. Blender bowl
4. Sealing gasket
5. Knife block
6. Motor unit body
7. Operation mode switch «P-0-1-2»
8. Removable container lid
9. Container
10. Chopper bowl
11. Sealing gasket
12. Chopper knife block

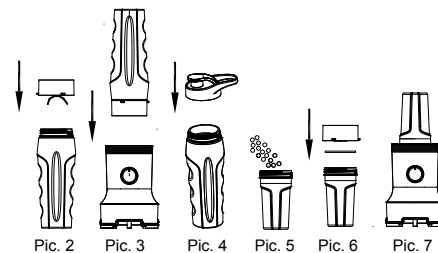
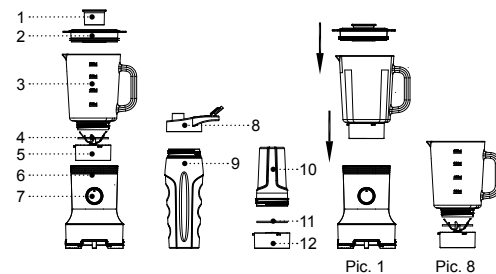

## SAFETY MEASURES AND OPERATION RECOMMENDATIONS

Read the operation manual carefully before using the unit; after reading, keep it for future reference.

- Use the unit for its intended purpose only, as specified in this manual.
- Mishandling the unit can lead to its breakage and cause harm to the user or damage to his/her property and it is not covered by warranty.
- Make sure that the operating voltage of the unit indicated on the label corresponds to your home mains voltage.

**ATTENTION! Continuous operation time of the blender should not exceed 30 seconds, after that make at least 1 minute break.**

- Place and use the unit on a flat dry and steady surface.
- Use only the blender parts supplied with the unit.
- Put the products in the blender bowl before switching the unit on. Do not switch the unit on if the blender bowl is empty.
- Cool down hot products before putting them into the blender bowl.
- Watch the amount of products put in the blender bowl and the level of poured liquids.
- Before using the unit make sure that the blender bowl is installed properly. Do not switch the unit on without the blender bowl lid installed.

- The cutting edges of the knife block are very sharp and dangerous. Handle the knives carefully when removing the processed products from the blender bowl and during cleaning the bowl.
- If the knives stop rotating during the unit operation, switch the unit off, unplug it and open the blender bowl lid, remove the product which is hindering the knives rotation. If the knives rotation is hindered, it is recommended to add some water, juice, liquor etc. into the blender bowl.
- Remove products from the chopper bowl and pour out liquids from the blender bowl, remove the blender bowl, the container and the chopper bowl from the motor unit only after you switch off and unplug the unit.
- Do not use the unit outdoors.
- It is not recommended to use the unit during lightning storms.
- Protect the unit from impacts, falling, vibrations and other mechanical stress.
- Never leave the plugged-in unit unattended.
- Do not use the unit near heating appliances, heat sources or open flame.
- Do not use the unit in places where aerosols are used or sprayed and close to inflammable liquids.
- Do not use the unit in proximity to the kitchen sink, in bathrooms, near swimming pools or other containers filled with water.
- If the unit is dropped into water, unplug it immediately, and only then you can take the unit out of water.

- Do not let the power cord touch hot surfaces and sharp edges of furniture.
- Unplug the unit after usage or before cleaning. When unplugging the unit, hold the power plug and carefully remove it from the mains socket, do not pull the power cord, as this can lead to its damage and cause a short circuit.
- Do not touch the mixer body, the power cord and the power plug with wet hands.
- For child safety reasons do not leave polyethylene bags used as packaging unattended.

### ATTENTION!

Do not allow children to play with polyethylene bags or packaging film. **Danger of suffocation!**

- The unit is not intended for usage by children.
- Do not leave children unattended to prevent using the unit as a toy.
- Do not allow children to touch the operating surface, unit body, power cord or power plug during operation of the unit.
- Close supervision is necessary when children or disabled persons are near the operating unit.
- During the unit's operation and breaks between operation cycles, place the unit out of reach of children.
- The unit is not intended for usage by physically or mentally disabled persons (including children) or by persons lacking experience or knowledge if they are

not under supervision of a person who is responsible for their safety or if they are not instructed by this person on the usage of the unit.

- Regularly check the integrity of the power cord.
- If the power cord is damaged, it should be replaced by the manufacturer, a maintenance service or by similar qualified personnel, to avoid danger.
- Do not repair the unit by yourself. Do not disassemble the unit by yourself; in case of any malfunction or if the unit is dropped, unplug it and apply to the service center.
- To avoid damages, transport the unit in original package only.
- Keep the unit in a dry cool place out of reach of children and disabled persons.

## THE UNIT IS INTENDED FOR HOUSEHOLD USAGE ONLY

### BEFORE THE FIRST USE

**After the unit's transportation or storage at negative temperature, unpack it and wait for 3 hours before using it.**

- Unpack the unit and remove all the packaging materials.
- Keep the original package.
- Check the delivery set.
- Read the safety measures and operating recommendations.

- Examine the unit for damages; if the unit is damaged, do not plug it into the mains.
- Make sure that the indicated specifications of the power supply voltage of the unit correspond to the specifications of your mains. When the unit is powered from 60 Hz frequency mains, no additional actions are necessary.
- Remove the lid (2) and remove the measuring cup (1).
- Wash the bowl (3), the lid (2), the measuring cup (1), the lid (8) and the container (9) with warm water and neutral detergent, rinse and dry them.
- The cutting edges of the knife block (5) are sharp and can be dangerous, handle the knife block (5) carefully.
- Take the chopper bowl (10), turn the knife block (12) counterclockwise, remove the knife block (12) and the gasket (11).
- Wash the chopper bowl (10), the knife block (only from the knives side) (12) and the gasket (11) with warm water and neutral detergent, rinse and dry.
- Clean the motor unit body (6) with a soft, slightly damp cloth, and then wipe it dry.
- Do not immerse the unit, the power cord and the power plug of the unit into water or other liquids.

### USING THE BLENDER

- The blender is used for chopping products, crushing ice, mixing various ingredients and making cocktails.

### ATTENTION! Continuous operation time of the blender should not exceed 30 seconds, after that make at least 1 minute break.

- **Note:** — when using the unit for the first time, a foreign smell from the electric motor can appear — this is normal and it is not covered by warranty.
- Place the blender on a flat dry and steady surface.
- Place the blender bowl (3) on the motor unit (6) and turn it clockwise until bumping (pic. 1).
- Put the necessary ingredients into the bowl (3).
- Cover the bowl (3) with the lid (2).
- Insert the measuring cup (1) into the lid (2) opening.
- **Notes:**
  - the blender is not intended for beating eggs, making potato mash,
  - kneading dough, extracting fruit or vegetable juice, crushing hard or frozen products, chopping meat and meat products.
  - the amount of food for processing should not exceed 2/3 of the capacity of the bowl (3) and should not be below the minimal mark «200» ml on the bowl (3).
  - use the scale on the bowl (3) to control the amount of products to process.
  - before starting to chop/mix, we recommend to peel fruit, remove stones, and cut fruit into 2x2 cm cubes.
- Make sure once again that the blender bowl (3) is installed correctly and is fixed.

- Insert the power plug into the socket.
- **Note:** — the blender will not be switched on if the bowl (3) is installed incorrectly.
- Use the operation mode switch (7) to set the required rotation speed of the knives:
  - «1» (low speed) — for mixing liquid products;
  - «2» (high speed) — for liquid and hard products.
  - «P» pulse mode. To switch the pulse mode on, turn the switch (7) to the position “P” and hold it.
- During the operation or between the operation cycles, you can add the required ingredients into the bowl (3). To do this, remove the measuring cup (1) from the lid (2). After adding ingredients through the lid (2) opening, install the measuring cup (1) back to its place.
- After the unit operation is finished, set the operation mode switch (7) to the «0» position and unplug the unit.
- Remove the blender bowl (3) from the motor unit (6) by turning it counterclockwise (Pic. 1).
- Remove the lid (2) from the bowl (3).
- Take the processed products out of the bowl (3).
- Wash the blender bowl (3).
- **Note:** — if food processing is hindered, add some water, liquor or juice etc. into the blender bowl (3).

### USING THE CONTAINER (9)

**ATTENTION! Do not put hot products or carbonated drinks in the container (9).**

- Remove the knife block (5) from the blender bowl (3), to do this, turn it counterclockwise.
- **Notes:**
  - the amount of the processed products should not exceed 2/3 of the container (9) capacity.
  - before starting to chop/mix, we recommend to peel fruit, remove stones, and cut fruit into 1x1 cm cubes.
  - if food processing is hindered, you can add some water, liquor or juice etc. into the container (9).
  - Put the necessary ingredients into the container (9).
  - Install the sealing gasket (4) on the knife block (5), install the knife block (5) on the container (9) and turn it clockwise (pic. 2).
  - To avoid damage of the sealing gasket (4) when turning the knife block (5), do not apply excessive effort.
  - Install the container (9) on the motor unit (6), slightly press on it and turn it clockwise until bumping (pic. 3).
  - Use the operation mode switch (7) to set the required rotation speed of the knives:
    - «1» (low speed) — for mixing liquid products;
    - «2» (high speed) — for liquid and hard products.
    - «P» pulse mode. To switch the pulse mode on, turn the switch (7) to the position “P” and hold it.

**ATTENTION! Continuous operation time should not exceed 30 seconds, after that make at least 1 minute break.**

- After the unit operation is finished, set the operation mode switch (7) to the «0» position and unplug the unit.
- Remove the container (9) from the motor unit (6) by turning it counterclockwise (Pic. 3).
- Remove the knife block (5) from the container (9) turning the knife block (5) counterclockwise (pic. 4).
- Place the lid (8) on the container (9) turning it clockwise (pic. 5) and put the container (9) away for storage in the fridge or use it for the intended purpose.
- Wash the knife block (5) (only from the knives side) and the sealing gasket (4) with warm water and neutral detergent, rinse them and dry.

**ATTENTION: The knives (5) are sharp and dangerous. Handle the knives (5) carefully.**

### CHOPPER BOWL (10)

- You can use the chopper bowl (10) as a coffee grinder.
- Remove the knife block (12) from the chopper bowl (10), to do this turn the knife block (12) counterclockwise.
- Put the coffee beans into the bowl (10), maximal weight of the coffee beans is 60 g.
- Install the sealing gasket (11) on the knife block (12), install the knife block (12) on the bowl (10) and turn it clockwise.

- To avoid damage of the sealing gasket (11) when turning the knife block (12), do not apply excessive effort (pic. 7).
- Install the bowl (10) on the motor unit (6), slightly press on it and turn it clockwise until bumping (pic. 8).
- Use the pulse mode to grind coffee beans.
- To switch the pulse mode on, turn the switch (7) to the position "P" and hold it.

**ATTENTION! Continuous operation time of the unit should not exceed 30 seconds.**

- After the unit operation is finished, set the operation mode switch (7) to the «0» position and unplug the unit.
- Remove the bowl (10) from the motor unit (6) by turning it counterclockwise (pic. 8).
- Remove the knife block (12) from the bowl (10) turning the knife block (12) counterclockwise (pic. 7).
- Put the ground coffee into a suitable sealed container.
- Wash the knife block (12) (only from the knives side) and the sealing gasket (11) with warm water and neutral detergent, rinse them and dry.

### CLEANING AND MAINTENANCE

- After using the bowl (3) wash it preliminary, to do this pour some water into the bowl (3) and add some neutral detergent.

- Cover the bowl (3) with the lid (2) with installed measuring cup (1).
- Insert the power plug into the mains socket.
- Use the pulse mode to wash the bowl (3).
- To switch the pulse mode on, turn the switch (7) to the position "P" and hold it.
- After washing the bowl (3) set the operation mode switch (7) to the «0» position and unplug the unit.
- Remove the lid (2) from the bowl (3).
- Remove the bowl (3) from the motor unit (6) by turning it counterclockwise (pic. 1), drain the washing solution, wash the bowl, rinse it and dry.
- Wash the measuring cup (1), the lid (2) with warm water and neutral detergent, rinse it and dry.

### REMOVING AND INSTALLING THE KNIFE BLOCK (5)

- To remove the knife block (5) turn it counterclockwise. Remove the knife block (5) and the sealing gasket (4) (pic. 9) from the blender bowl (3).

**ATTENTION: The knives (5) are sharp and dangerous. Handle the knives (5) carefully.**

- Wash the knife block (5) (only from the knives side) and the sealing gasket (4) with warm water and neutral detergent, rinse them and dry.
- Wash the blender bowl (3) with warm water and neutral detergent, rinse and dry.
- Set the sealing gasket (4) on the knife block (5).

- Install the knife block (5) on the bowl (3), turn the knife block (5) clockwise (pic. 9).
- To avoid damage of the sealing gasket (4) when tightening the knife block (5), do not apply excessive effort.
- Wash the used parts of the blender (8, 9, 10) with warm water and neutral detergent, rinse and dry.
- Wash the knife block (12) (only from the knives side) and the sealing gasket (11) with warm water and neutral detergent, rinse them and dry.
- Clean the motor unit body (6) with a soft, slightly damp cloth, and then wipe it dry.
- Do not use abrasives and solvents to clean the motor unit body (6) and the removable parts.
- Do not immerse the motor unit body (6) into any liquids, do not put it and the removable parts in a dishwashing machine.

### STORAGE

- Clean the unit before taking it away for storage.
- Keep the unit in a dry cool place out of reach of children and disabled persons.

### DELIVERY SET

1. Tabletop blender — 1 pc.
2. Container — 1 pc.
3. Container lid — 1 pc.
4. Chopper bowl assembled — 1pc.
5. Manual — 1 pc.

## TECHNICAL SPECIFICATIONS

- Supply voltage: 220-240 V, ~ 50/60 Hz
- Rated input power: 450 W
- Blender bowl capacity: — 0.8 l
- Container capacity: — 0.5 l
- Maximal weight of coffee beans: — 60 g
- Maximal operation time: — 30 seconds

## RECYCLING



To prevent possible damage to the environment or harm to the health of people by uncontrolled waste disposal, after expiration of the service life of the unit or the batteries (if included), do not discard them with usual household waste, but take the unit and the batteries to specialized stations for further recycling.

The waste generated during the disposal of the unit is subject to mandatory collection and consequent disposal in the prescribed manner.

For further information about recycling of this product apply to a local municipal administration, a disposal service or to the shop where you purchased this product.

The manufacturer reserves the right to change the appearance, design and specifications not affecting general operation principles of the unit, without prior notice.

The unit operating life is 3 years

## STANDMIXER BR1201

Der Mixer ist zum Zerkleinern/Mischen von Lebensmitteln oder Zubereiten von Mixgetränken bestimmt.

## BESCHREIBUNG

1. Messbecher
2. Deckel des Mixerbehälters
3. Mixerbehälter
4. Dichtung
5. Messereinheit
6. Motoreinheitengehäuse
7. Betriebsstufenschalter «P-0-1-2»
8. Deckel der abnehmbaren Schale
9. Schale
10. Zerkleinerungsbehälter
11. Dichtung
12. Zerkleinerungsmessereinheit

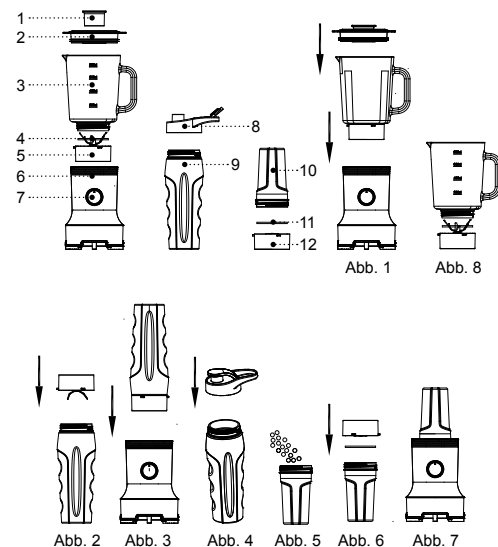

## SICHERHEITSHINWEISE UND BEDIENUNGSANLEITUNG

**Bevor Sie das Gerät benutzen, lesen Sie zuerst die Bedienungsanleitung aufmerksam durch und bewahren Sie sie zum späteren Gebrauch auf.**

- Benutzen Sie das Gerät bestimmungsmäßig und laut dieser Bedienungsanleitung.
- Missbrauch des Geräts kann zu seiner Störung führen, den Benutzer oder sein Eigentum beschädigen und ist kein Garantiefall.
- Vergewissern Sie sich, dass die auf dem Bezeichnungszettel angegebene Betriebsspannung und die Netzspannung übereinstimmen.

**ACHTUNG! Der kontinuierliche Mixerbetrieb soll mehr als 30 Sekunden nicht dauern, dann machen Sie eine Betriebspause von mindestens 1 Minute.**

- Installieren und verwenden Sie das Gerät auf einer ebenen, trockenen und standfesten Oberfläche.
- Benutzen Sie nur die mitgelieferten Mixerteile.
- Legen Sie die Produkte in den Mixerbehälter vor der Geräteeinschaltung ein, es ist verboten, das Gerät ohne Produkte im Mixerbehälter einzuschalten
- Kühlen Sie heiße Produkte ab, bevor Sie sie in den Mixerbehälter einlegen.
- Beachten Sie die Produktemenge und den Flüssigkeitenfüllstand im Mixerbehälter.
- Vergewissern Sie sich vor der Gerätenutzung, dass der Mixerbehälter richtig aufgestellt ist. Schalten Sie das Gerät ohne Deckel des Mixerbehälters nicht ein.

- Die Schneidkanten der Messereinheit sind scharf und gefährlich, gehen Sie mit den Messern vorsichtig um, wenn Sie die Produkte aus dem Mixerbehälter herausnehmen und den Mixerbehälter reinigen.
- Wenn die Messer während des Betriebs stoppen, schalten Sie das Gerät aus, ziehen Sie den Netzstecker aus der Steckdose heraus, nehmen Sie den Deckel des Mixerbehälters ab und entfernen Sie das die Zerkleinerungsmesserdrehung verhindernde Produkt. Bei schwer drehenden Messern ist es empfohlen, Wasser, Saft, Brühe usw. in den Mixerehälter zuzugeben.
- Nehmen Sie die Produkte heraus, gießen Sie die Flüssigkeit aus dem Mixerbehälter ab und entfernen Sie den Mixerbehälter von der Motoreinheit erst dann, wenn das Gerät ausgeschaltet und vom Stromnetz abgetrennt ist.
- Es ist nicht gestattet, das Gerät draußen zu benutzen.
- Es ist nicht empfohlen, das Gerät bei Gewitter zu benutzen.
- Schützen Sie das Gerät vor Stößen, Stürzen, Vibrationen und anderen mechanischen Einwirkungen.
- Lassen Sie das ans Stromnetz angeschlossene Gerät nie unbeaufsichtigt.
- Benutzen Sie das Gerät in direkter Nähe von Heizgeräten, Wärmequellen oder offenem Feuer nicht.

- Es ist verboten, das Gerät an den Orten, wo Sprays verwendet werden, sowie in der Nähe von leichtentzündbaren Flüssigkeiten, zu benutzen.
- Benutzen Sie das Gerät in der Nähe von Spülbecken, in Badezimmern und neben den Wasserbecken oder anderen mit Wasser gefüllten Behältern nicht.
- Falls das Gerät ins Wasser gefallen ist, ziehen Sie den Netzstecker aus der Steckdose sofort heraus, erst danach holen Sie das Gerät aus dem Wasser heraus.
- Achten Sie darauf, dass das Netzkabel heiße Oberflächen und scharfe Möbelkanten nicht berührt.
- Trennen Sie das Gerät nach dem Gebrauch oder vor der Reinigung vom Stromnetz ab. Wenn Sie das Gerät vom Stromnetz abtrennen, halten Sie den Netzstecker fest und ziehen Sie ihn aus der Steckdose vorsichtig heraus; ziehen Sie das Netzkabel nicht, da es zu seiner Beschädigung und einem Kurzschluss führen kann.
- Berühren Sie das Gerätegehäuse, das Netzkabel und den Netzstecker mit nassen Händen nicht.
- Aus Kindersicherheitsgründen lassen Sie Plastiktüten, die als Verpackung verwendet werden, nie ohne Aufsicht.

### **ACHTUNG!**

Lassen Sie Kinder mit Plastiktüten oder Verpackungsfolien nicht spielen. **Erstickungsgefahr!**

- Das Gerät ist nicht für Kinder bestimmt.
- Beaufsichtigen Sie Kinder, damit sie das Gerät als Spielzeug nicht benutzen.
- Lassen Sie Kinder die Arbeitsfläche, das Gerätegehäuse, das Netzkabel oder den Netzstecker während des Gerätebetriebs nicht berühren.
- Besondere Vorsichtsmaßnahmen sind in den Fällen angesagt, wenn sich Kinder oder behinderte Personen während des Gerätebetriebs in der Nähe aufhalten.
- Während des Betriebs und der Pausen zwischen den Betriebszyklen stellen Sie das Gerät an einem für Kinder unzugänglichen Ort auf.
- Dieses Gerät ist für Personen (darunter Kinder) mit Körper-, Nerven- und Geistesstörungen oder Personen ohne ausreichende Erfahrung und Kenntnisse nicht geeignet, wenn sie sich unter Aufsicht der Person, die für ihre Sicherheit verantwortlich ist, nicht befinden oder entsprechende Anweisungen über die Nutzung des Geräts nicht bekommen haben.
- Prüfen Sie die Ganzheit der Netzkabelisolierung periodisch.
- Wenn das Netzkabel beschädigt ist, soll es vom Hersteller, Kundendienst oder von ähnlich qualifiziertem Personal ersetzt werden, um Gefahren zu vermeiden.
- Es ist nicht gestattet, das Gerät selbständig zu reparieren. Es ist nicht gestattet, das Gerät selbständig auseinanderzunehmen; bei der

Feststellung jeglicher Beschädigungen, sowie im Sturzfall, trennen Sie das Gerät vom Stromnetz ab und wenden Sie sich an einen Kundendienst.

- Um Beschädigungen zu vermeiden, transportieren Sie das Gerät nur in der Fabrikverpackung.
- Bewahren Sie das Gerät an einem trockenen, kühlen und für Kinder und behinderte Personen unzugänglichen Ort auf.

### DAS GERÄT IST NUR FÜR DEN GEBRAUCH IM HAUSHALT GEEIGNET

### VOR DER ERSTEN NUTZUNG

**Packen Sie das Gerät aus und warten Sie 3 Stunden, bevor Sie es bei einer negativen Temperatur transportieren oder bewahren.**

- Packen Sie das Gerät aus und entfernen Sie alle Verpackungsmaterialien.
- Bewahren Sie die Originalverpackung auf.
- Prüfen Sie die Komplettheit.
- Lesen Sie die Sicherheitsmaßnahmen und Bedienungsempfehlungen durch.
- Prüfen Sie das Gerät auf Beschädigungen; wenn es beschädigt ist, schließen Sie es ans Stromnetz nicht an.
- Vergewissern Sie sich, dass die angegebenen Parameter der Geräteversorgungsspannung und die Stromnetzparameter übereinstimmen. Beim 60-Hz-Stromnetz-Gerätebetrieb sind keine zusätzlichen

Maßnahmen erforderlich.

- Entfernen Sie den Deckel (2) und nehmen Sie den Messbecher (1) heraus.
- Waschen Sie den Behälter (3), den Deckel (2), den Messbecher (1), den Deckel (8) und die Schale (9) mit Warmwasser und einem neutralen Reinigungsmittel, spülen und trocknen Sie sie ab.
- Die Schneidkanten der Messereinheit (5) sind scharf und gefährlich, gehen Sie mit der Messereinheit (5) vorsichtig um.
- Fassen Sie den Zerkleinerungsbehälter (10) an, drehen Sie die Messereinheit (12) entgegen dem Uhrzeigersinn und nehmen Sie die Messereinheit (12) und die Dichtung (11) ab.
- Waschen Sie den Zerkleinerungsbehälter (10), die Messereinheit (12) (nur von der Messerseite) und die Dichtung (11) mit Warmwasser und einem neutralen Reinigungsmittel, spülen und trocknen Sie sie ab.
- Wischen Sie das Motoreinheitsgehäuse (6) mit einem weichen, leicht angefeuchteten Tuch ab, danach trocknen Sie es ab.
- Es ist nicht gestattet, das Gerät, das Netzkabel und den Netzstecker ins Wasser oder jegliche andere Flüssigkeiten einzutauchen.

### MIXERBETRIEB

- Der Mixer wird zur Produktenund Eiszerkleinerung, Mischen verschiedener Zutaten und Zubereiten von Mixgetränken verwendet.

**ACHTUNG! Der kontinuierliche Mixerbetrieb soll mehr als 30 Sekunden nicht dauern, dann machen Sie eine Betriebspause von mindestens 1 Minute.**

- **Anmerkung:** — bei erster Geräteeinschaltung kann ein Fremdgeruch vom Elektromotor entstehen — es ist normal und kein Garantiefall.
- Stellen Sie das Gerät auf einer ebenen, trockenen und standfesten Oberfläche auf.
- Setzen Sie den Mixerbehälter (3) auf die Motoreinheit (6) auf und drehen Sie ihn im Uhrzeigersinn bis zum Anschlag (Abb. 1).
- Legen Sie die erforderlichen Zutaten in den Behälter (3) ein.
- Schließen Sie den Behälter (3) mit dem Deckel (2).
- Setzen Sie den Messbecher (1) in die Öffnung des Deckels (2) ein.
- **Anmerkungen:**
  - der Mixer ist zum Schlagen von Eiern und Zubereiten von Kartoffelpüree,
  - Anteigen, Obst und Gemüsesaftpressen, sowie Zerkleinern von Hart und Gefrierprodukten, Fleisch und Fleischprodukten nicht geeignet.
  - die Menge der zu verarbeitenden Produkte soll 2/3 des Fassungsvermögens des Behälters (3) nicht überschreiten und nicht unter der «200 ml»-Minimalmarke am Behälter (3) liegen.
  - zur Kontrolle der Menge der zu verarbeitenden Produkte benutzen Sie die Skala am Behälter (3).

- vor dem Zerkleinern/Mischen ist es empfohlen, die Früchte zu schälen, die Knochen zu entfernen und in Würfel von 2x2 cm zu schneiden.

- Vergewissern Sie sich noch einmal, dass der Mixerbehälter (3) richtig aufgestellt und befestigt ist.
- Stecken Sie den Netzstecker in die Steckdose ein.
- **Anmerkung:** — der Mixer lässt sich nicht einschalten, wenn der Behälter (3) falsch aufgestellt ist.
- Stellen Sie die erforderliche Messerdrehgeschwindigkeit mit dem Betriebsstufenschalter (7) ein:
  - «1» (niedrige Geschwindigkeit) — zum Mischen von flüssigen Produkten;
  - «2» (hohe Geschwindigkeit) — für flüssige und feste Produkte;
  - «P» — Impulsbetrieb. Um den Impulsbetrieb zu aktivieren, drehen und halten Sie den Schalter (7) in der Position «P».
- Während des Mixerbetriebs oder der Pausen können die erforderlichen Zutaten in den Behälter (3) zugegeben werden. Nehmen Sie dazu den Messbecher (1) aus dem Deckel (2) ab. Nachdem Sie die Zutaten durch die Öffnung im Deckel (2) zugegeben haben, setzen Sie den Messbecher (1) zurück auf.
- Nach dem Betrieb stellen Sie den Betriebsstufenschalter (7) in die Position «0» ein und ziehen Sie den Netzstecker aus der Steckdose heraus.



- Nehmen Sie den Mixerbehälter (3) von der Motoreinheit (6) ab, indem Sie ihn entgegen dem Uhrzeigersinn drehen (Abb. 1).
- Nehmen Sie den Deckel (2) vom Behälter (3) ab.
- Nehmen Sie die verarbeiteten Produkte aus dem Behälter (3) heraus.
- Spülen Sie den Mixerbehälter (3) ab.
- **Anmerkung:** — bei schwer zu verarbeitenden Produkten geben Sie etwas Wasser, Saft, Brühe usw. in den Mixerbehälter (3) zu.

#### BETRIEB MIT DER SCHALE (9)

**ACHTUNG! Es ist verboten, heiße Produkte und kohlenensäurehaltige Getränke in die Schale (9) zuzugeben.**

- Nehmen Sie die Messereinheit (5) vom Mixerbehälter (3) ab, drehen Sie sie dafür entgegen dem Uhrzeigersinn.
- **Anmerkungen:**
  - die Menge der zu verarbeitenden Produkte soll 2/3 des Fassungsvermögens der Schale (9) nicht überschreiten.
  - vor dem Zerkleinern/Mischen ist es empfohlen, die Früchte zu schälen, die Knochen zu entfernen und die Früchte in Würfel von 1x1 cm zu schneiden.
  - bei schwer zu verarbeitenden Produkten geben Sie etwas Wasser, Saft, Brühe usw. in die Schale (9) zu.

- Legen Sie die erforderlichen Zutaten in die Schale (9) ein.
- Setzen Sie die Dichtung (4) auf die Messereinheit (5) auf, stellen Sie die Messereinheit (5) auf die Schale (9) auf und drehen Sie sie im Uhrzeigersinn (Abb. 2).
- Wenden Sie beim Drehen der Messereinheit (5) keine übermäßige Kraft an, um die Dichtung (4) nicht zu beschädigen.
- Stellen Sie den Behälter (9) auf die Motoreinheit (6), drücken Sie ihn leicht von oben und drehen Sie ihn im Uhrzeigersinn bis zum Anschlag (Abb. 3).
- Stellen Sie die erforderliche Messerdrehgeschwindigkeit mit dem Betriebsstufenschalter (7) ein:
  - «1» (niedrige Geschwindigkeit) — zum Mischen von flüssigen Produkten;
  - «2» (hohe Geschwindigkeit) — für flüssige und feste Produkte;
  - «P» — Impulsbetrieb. Um den Impulsbetrieb zu aktivieren, drehen und halten Sie den Schalter (7) in der Position «P».

**ACHTUNG! Der kontinuierliche Betrieb soll mehr als 30 Sekunden nicht dauern, dann machen Sie eine Betriebspause von mindestens 1 Minute.**

- Nach dem Betrieb stellen Sie den Betriebsstufenschalter (7) in die Position «0» ein und ziehen Sie den Netzstecker aus der Steckdose heraus.

- Nehmen Sie die Schale (9) von der Motoreinheit (6) ab, indem Sie sie entgegen dem Uhrzeigersinn drehen (Abb. 3).
- Nehmen Sie die Messereinheit (5) von der Schale (9) ab, indem Sie die Messereinheit (5) entgegen dem Uhrzeigersinn drehen (Abb. 4).
- Schrauben Sie den Deckel (8) auf die Schale (9) auf, indem Sie ihn im Uhrzeigersinn drehen (Abb. 5), legen Sie die Schale (9) in den Kühlschrank oder verwenden Sie sie bestimmungsmäßig.
- Waschen Sie die Messereinheit (5) (nur von der Messerseite) und die Dichtung (4) mit Warmwasser und einem neutralen Reinigungsmittel, spülen und trocknen Sie sie ab.

**ACHTUNG: Die Messer (5) sind scharf und gefährlich. Gehen Sie mit den Messern (5) vorsichtig um.**

#### ZERKLEINERUNGSBEHÄLTER (10)

- Sie können den Zerkleinerungsbehälter (10) als Kaffeemühle verwenden.
- Nehmen Sie die Messereinheit (12) vom Zerkleinerungsbehälter (10) ab, drehen Sie dazu die Messereinheit (12) entgegen dem Uhrzeigersinn.
- Schütten Sie die Kaffeebohnen in den Behälter (10) ein; das maximale Kaffeebohnen-gewicht beträgt 60 Gramm.
- Setzen Sie die Dichtung (11) auf die Messereinheit (12) auf, stellen Sie die Messereinheit (12) auf

den Behälter (10) auf und drehen Sie sie im Uhrzeigersinn.

- Wenden Sie beim Drehen der Messereinheit (12) keine übermäßige Kraft an, um die Dichtung (11) nicht zu beschädigen (Abb. 7).
- Stellen Sie den Behälter (10) auf die Motoreinheit (6), drücken Sie ihn leicht von oben und drehen Sie ihn im Uhrzeigersinn bis zum Anschlag (Abb. 8).
- Benutzen Sie den Impulsbetrieb zur Kaffeebohnenzerkleinerung.
- Um den Impulsbetrieb zu aktivieren, drehen und halten Sie den Schalter (7) in der Position «P».

**ACHTUNG! Der kontinuierliche Betrieb soll mehr als 30 Sekunden nicht dauern.**

- Nach dem Betrieb stellen Sie den Betriebsstufenschalter (7) in die Position «0» ein und ziehen Sie den Netzstecker aus der Steckdose heraus.
- Nehmen Sie den Behälter (10) von der Motoreinheit (6) ab, indem Sie ihn entgegen dem Uhrzeigersinn drehen (Abb. 8).
- Nehmen Sie die Messereinheit (12) vom Behälter (10) ab, indem Sie die Messereinheit (12) entgegen dem Uhrzeigersinn drehen (Abb. 7).
- Schütten Sie den gemahlene Kaffee in einen geeigneten Behälter mit luftdichtem Deckel um.
- Waschen Sie die Messereinheit (12) (nur von der Messerseite) und die Dichtung (11) mit Warmwasser und einem neutralen Reinigungsmittel, spülen und trocknen Sie sie ab.

## REINIGUNG UND PFLEGE

- Spülen Sie den Behälter (3) nach dem Betrieb vor, gießen Sie dazu Wasser in den Behälter (3) und geben Sie ein wenig neutrales Reinigungsmittel zu.
- Schließen Sie den Behälter (3) mit dem Deckel (2) mit darin aufgestelltem Messbecher (1).
- Stecken Sie den Netzstecker in die Steckdose ein.
- Spülen Sie den Behälter (3) im Impulsbetrieb ab.
- Um den Impulsbetrieb zu aktivieren, drehen und halten Sie den Schalter (7) in der Position «P».
- Nach dem Spülen des Behälters (3) stellen Sie den Betriebsstufenschalter (7) in die Position «0» ein und ziehen Sie den Netzstecker aus der Steckdose heraus.
- Nehmen Sie den Deckel (2) vom Behälter (3) ab.
- Nehmen Sie den Behälter (3) von der Motoreinheit (6) ab, indem Sie ihn entgegen dem Uhrzeigersinn drehen (Abb. 1), gießen Sie die Waschmittellösung ab, spülen und trocknen Sie ihn ab.
- Waschen Sie den Messbecher (1) und den Deckel (2) mit Warmwasser und einem neutralen Reinigungsmittel, spülen und trocknen Sie sie ab.

## ABNEHMEN UND AUFSTELLEN DER MESSEREINHEIT (5)

- Um die Messereinheit (5) abzunehmen, drehen Sie sie entgegen dem Uhrzeigersinn. Nehmen Sie die Messereinheit (5) und die Dichtung (4) (Abb. 9) vom Mixerbehälter (3) ab.

## ACHTUNG: Die Messer (5) sind scharf und gefährlich. Gehen Sie mit den Messern (5) vorsichtig um.

- Waschen Sie die Messereinheit (5) (nur von der Messerseite) und die Dichtung (4) mit Warmwasser und einem neutralen Reinigungsmittel, spülen und trocknen Sie sie ab.
- Waschen Sie den Mixerbehälter (3) mit Warmwasser und einem neutralen Reinigungsmittel, spülen und trocknen Sie ihn ab.
- Setzen Sie die Dichtung (4) an die Messereinheit (5) auf.
- Setzen Sie die Messereinheit (5) auf den Behälter (3) auf und drehen Sie die Messereinheit (5) im Uhrzeigersinn (Abb. 9).
- Wenden Sie beim Drehen der Messereinheit (5) keine übermäßige Kraft an, um die Dichtung (4) nicht zu beschädigen.
- Waschen Sie die benutzten Mixerteile (8, 9, 10) mit Warmwasser und einem neutralen Reinigungsmittel, spülen und trocknen Sie sie ab.
- Waschen Sie die Messereinheit (12) (nur von der Messerseite) und die Dichtung (11) mit Warmwasser und einem neutralen Reinigungsmittel, spülen und trocknen Sie sie ab.
- Wischen Sie das Motoreinheitsgehäuse (6) mit einem weichen, angefeuchteten Tuch ab, danach trocknen Sie es ab.

- Zum Reinigen des Motoreinheitsgehäuses (6) und der abnehmbaren Teile dürfen keine Schleifreinigungs- und Lösungsmittel verwendet werden.
- Es ist verboten, das Motoreinheitsgehäuse (6) in jegliche Flüssigkeiten einzutauchen und zusammen mit allen abnehmbaren Teilen in die Geschirrspülmaschine zu legen.

## AUFBEWAHRUNG

- Bevor das Gerät zur Aufbewahrung wegzunehmen, lassen Sie es reinigen.
- Bewahren Sie das Gerät an einem trockenen, kühlen und für Kinder und behinderte Personen unzugänglichen Ort auf.

## LIEFERUMFANG

1. Standmixer — 1 St.
2. Schale — 1 St.
3. Deckel der Schale — 1 St.
4. Zerkleinerungsbehälter, zusammengebaut — 1 St.
5. Bedienungsanleitung — 1 St.

## TECHNISCHE EIGENSCHAFTEN

- Betriebsspannung: 220-240 V, ~ 50/60 Hz
- Nennleistungsaufnahme: 450 W
- Fassungsvermögen des Mixerbehälters: — 0,8 Liter
- Fassungsvermögen der Schale: — 0,5 Liter

- Maximales Kaffeebohngewicht: — 60 Gramm
- Maximalbetriebszeit: — 30 Sekunden

## ENTSORGUNG



Um möglichen Schaden für die Umwelt oder die menschliche Gesundheit durch unkontrollierte Abfallentsorgung zu vermeiden, werfen Sie das Gerät und die Batterien (falls mitgeliefert) nach Beendigung ihrer Nutzungsdauer zusammen mit gewöhnlichen Haushaltsabfällen nicht weg, geben Sie das Gerät und die Batterien in die Spezialpunkte für weitere Entsorgung über.

Die bei der Entsorgung der Erzeugnisse entstehenden Abfälle sind unbedingt zu sammeln und weiter ordnungsmäßig zu entsorgen.

Mehrere Informationen zur Entsorgung dieses Produkts erhalten Sie bei Ihrer lokalen Stadtverwaltung, einem Abfallentsorgungsdienst oder beim Geschäft, wo Sie dieses Produkt gekauft haben.

Der Hersteller behält sich das Recht vor, das Design, die Konstruktion und die das gemeine Gerätebetriebsprinzip nicht beeinflussende technische Eigenschaften ohne Vorbenachrichtigung zu verändern.

**Nutzungsdauer des Geräts beträgt 3 Jahre**

## НАСТОЛЬНЫЙ БЛЕНДЕР BR1201

Блендер предназначен для измельчения/смешивания продуктов или приготовления коктейлей.

### ОПИСАНИЕ

1. Мерный стаканчик
2. Крышка чаши блендера
3. Чаша блендера
4. Уплотнительная прокладка
5. Блок ножей
6. Корпус моторного блока
7. Переключатель режимов работы «P-0-1-2»
8. Крышка съёмного резервуара
9. Резервуар
10. Ёмкость измельчителя
11. Уплотнительная прокладка
12. Блок ножей измельчителя

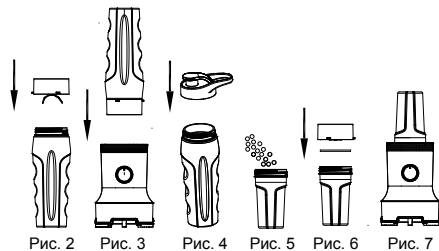
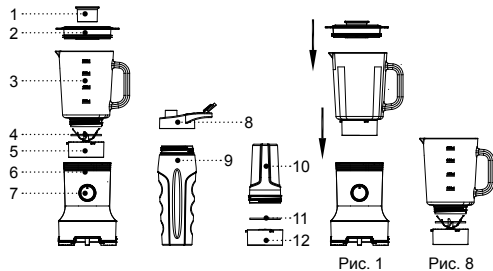

### МЕРЫ БЕЗОПАСНОСТИ И РЕКОМЕНДАЦИИ ПО ЭКСПЛУАТАЦИИ

Перед использованием устройства внимательно ознакомьтесь с руководством по эксплуатации, после прочтения, сохраните его для использования в будущем.

- Используйте устройство только по его прямому назначению, как изложено в данной инструкции.
- Неправильное обращение с устройством может привести к его поломке, причинению вреда пользователю или его имуществу и не является гарантийным случаем.
- Убедитесь, что рабочее напряжение устройства, указанное на этикетке, соответствует напряжению электросети.

**ВНИМАНИЕ!** Время непрерывной работы блендера не должно превышать 30 секунд, после чего сделайте перерыв в работе не менее 1 минуты.

- Устанавливайте и используйте устройство на ровной, сухой и устойчивой поверхности.
- Используйте только те детали блендера, которые входят в комплект поставки.
- Помещайте продукты в чашу блендера до включения устройства, запрещается включать устройство, если в чаше блендера нет продуктов.
- Охлаждайте горячие продукты прежде, чем поместить их в чашу блендера.

- Следите за количеством продуктов, помещённых в чашу блендера и уровнем налитых жидкостей.
- Перед использованием устройства, убедитесь, что чаша блендера установлена правильно. Не включайте устройство если не установлена крышка чаши блендера.
- Режущие кромки блока ножей острые и представляют опасность, обращайтесь с ножами осторожно при извлечении продуктов из чаши блендера и во время чистки чаши блендера.
- Если во время работы произошла остановка вращения ножей, выключите устройство, выньте вилку сетевого шнура из розетки, снимите крышку чаши блендера и удалите продукт, мешающий вращению ножей. При затруднении вращения ножей рекомендуется добавить в чашу блендера воду, сок, отвар и т.д.
- Извлекать продукты из ёмкости измельчителя, сливать жидкость из чаши блендера, снимать с моторного блока чашу блендера, резервуар и ёмкость измельчителя, можно только после выключения устройства и отключения его от электрической сети.
- Запрещается использовать устройство вне помещений.
- Не рекомендуется использовать устройство во время грозы.
- Оберегайте устройство от ударов, падений, вибраций и иных механических воздействий.

- Не оставляйте устройство, включённое в сеть, без присмотра.
- Не используйте устройство в непосредственной близости от нагревательных приборов, источников тепла или открытого пламени.
- Запрещается использовать устройство в местах, где используются или распыляются аэрозоли, а также вблизи от легковоспламеняющихся жидкостей.
- Не используйте устройство вблизи от кухонной раковины, ванных комнатах, около бассейнов или других ёмкостей, наполненных водой.
- Если устройство упало в воду, немедленно выньте вилку сетевого шнура из электрической розетки, и только после этого можно достать устройство из воды.
- Не допускайте, чтобы сетевой шнур касался горячих поверхностей и острых кромок мебели.
- Отключайте устройство от электросети после использования или перед чисткой. При отключении устройства от электрической сети держитесь за вилку сетевого шнура и аккуратно выньте её из электрической розетки, не тяните за сетевой шнур — это может привести к его повреждению и вызвать короткое замыкание.
- Не прикасайтесь к корпусу устройства, к сетевому шнуру и к вилке сетевого шнура мокрыми руками.
- Из соображений безопасности не оставляйте полиэтиленовые пакеты, используемые в качестве упаковки, без присмотра и в местах доступных для детей.

### **ВНИМАНИЕ!**

Не разрешайте детям играть с полиэтиленовыми пакетами или упаковочной плёнкой. **Опасность удушья!**

- Устройство не предназначено для использования детьми.
- Осуществляйте надзор за детьми, чтобы не допустить использования устройства в качестве игрушки.
- Не разрешайте детям прикасаться к рабочей поверхности, к корпусу устройства, к сетевому шнуру или к вилке сетевого шнура во время работы устройства.
- Будьте особенно внимательны, если поблизости от работающего устройства находятся дети или лица с ограниченными возможностями.
- Во время работы и в перерывах между рабочими циклами размещайте устройство в местах, недоступных для детей.
- Прибор не предназначен для использования лицами (включая детей) с пониженными физическими, психическими или умственными способностями, или при отсутствии у них опыта или знаний, если они не находятся под контролем или не проинструктированы лицом, ответственным за их безопасность, об использовании прибора.
- Периодически проверяйте целостность сетевого шнура.

- При повреждении сетевого шнура его замену, во избежание опасности, должны производить изготовитель, сервисная служба или подобный квалифицированный персонал.
- Запрещается самостоятельно ремонтировать устройство. Не разбирайте устройство самостоятельно, при возникновении любых неисправностей, а также после падения устройства отключите его от электросети и обратитесь в сервисный центр.
- Во избежание повреждений перевозите устройство в заводской упаковке.
- Храните устройство в сухом прохладном месте, недоступном для детей и людей с ограниченными возможностями.

### **УСТРОЙСТВО ПРЕДНАЗНАЧЕНО ТОЛЬКО ДЛЯ БЫТОВОГО ИСПОЛЬЗОВАНИЯ**

### **ПЕРЕД ПЕРВЫМ ИСПОЛЬЗОВАНИЕМ**

**После транспортировки или хранения устройства при отрицательной температуре, распакуйте его и подождите 3 часа перед использованием.**

- Распакуйте устройство и удалите все упаковочные материалы.
- Сохраните заводскую упаковку.
- Проверьте комплектацию.

- Ознакомьтесь с мерами безопасности и рекомендациями по эксплуатации.
- Осмотрите устройство на наличие повреждений при наличии повреждений не включайте его в сеть.
- Убедитесь, что указанные параметры напряжения питания устройства, соответствуют параметрам электрической сети. При использовании устройства в электрической сети частотой 60 Гц, никаких дополнительных действий не требуется.
- Снимите крышку (2) и выньте мерный стаканчик (1).
- Промойте чашу (3), крышку (2), мерный стаканчик (1), крышку (8), резервуар (9), тёплой водой с нейтральным моющим средством, ополосните и просушите.
- Режущие кромки блока ножей (5) острые и могут представлять опасность, обращайтесь с блоком ножей (5) осторожно.
- Возьмитесь за ёмкость измельчителя (10), поворачивайте блок ножей (12) против часовой стрелки, снимите блок ножей (12) и прокладку (11).
- Промойте ёмкость измельчителя (10), блок ножей (только со стороны ножей) (12) и прокладку (11) тёплой водой с нейтральным моющим средством, ополосните и просушите.
- Корпус моторного блока (6) протрите мягкой, слегка влажной тканью, после чего вытрите насухо.
- Запрещается погружать устройство, сетевой шнур

и вилку сетевого шнура в воду или любые другие жидкости.

## ИСПОЛЬЗОВАНИЕ БЛЕНДЕРА

Блендер используется для измельчения продуктов, колки льда, смешивания разнообразных ингредиентов, приготовления коктейлей.

**ВНИМАНИЕ! Время непрерывной работы блендера не должно превышать 30 секунд, после чего сделайте перерыв в работе не менее 1 минуты.**

- **Примечание:** при первом включении устройства, возможно появление постороннего запаха от электромотора — это допустимо и не является гарантийным случаем.
- Установите блендер на ровной, сухой и устойчивой поверхности.
- Установите чашу блендера (3) на моторный блок (6), поверните её по часовой стрелке до упора (Рис.1).
- Поместите необходимые ингредиенты в чашу (3).
- Закройте чашу (3) крышкой (2).
- Вставьте мерный стаканчик (1) в отверстие крышки (2).
- **Примечания:**
  - блендер не предназначен для взбивания яиц, приготовления картофельного пюре, замешивания теста, отжимания сока из фруктов и овощей, измельчения твёрдых и заморожен-

ных продуктов, измельчения мяса и мясных продуктов.

- объём перерабатываемых продуктов не должен превышать 2/3 от объёма чаши (3), и не должен быть ниже минимальной отметки на чаше (3) «200 ml».
- для контроля объёма перерабатываемых продуктов используйте шкалу на чаше (3).
- перед началом измельчения/смешивания рекомендуется очистить фрукты от кожуры, удалить косточки, и порезать фрукты кубиками размером 2x2 см.
- Еще раз убедитесь, что чаша блендера (3) установлена правильно и зафиксирована.
- Вставьте вилку сетевого шнура в розетку.
- **Примечание:** блендер не включится, если чаша (3) установлена неправильно.
- Переключателем режимов работы (7) установите необходимую скорость вращения ножей:
  - «1» (низкая скорость) — для смешивания жидких продуктов.
  - «2» (высокая скорость) — для жидких и твердых продуктов.
  - «Р» — импульсный режим работы. Для включения импульсного режима работы, поверните и удерживайте переключатель (7) в положении «Р».
- Во время работы блендера или в перерывах, можно добавлять в чашу (3) необходимые ингре-

диенты. Для этого выньте мерный стаканчик (1) из крышки (2). После добавления ингредиентов через отверстие в крышке (2) установите мерный стаканчик (1) на место.

- Завершив работу с устройством, установите переключатель режимов работы (7) в положение «0» и выньте вилку сетевого шнура из розетки.
- Снимите чашу блендера (3) с моторного блока (6), повернув её против часовой стрелки (Рис.1).
- Снимите с чаши (3) крышку (2).
- Извлеките из чаши (3) переработанные продукты.
- Промойте чашу блендера (3).
- **Примечание:** если переработка продуктов затруднена, добавьте в чашу блендера (3) немного воды, сока, отвара и т.д.

## ИСПОЛЬЗОВАНИЕ РЕЗЕРВУАРА (9)

**ВНИМАНИЕ! Запрещается помещать в резервуар (9) горячие продукты и добавлять газированные напитки.**

- Снимите блок ножей (5) с чаши блендера (3), для этого поверачивайте его против часовой стрелки.
- **Примечания:**
  - объём перерабатываемых продуктов не должен превышать 2/3 от объёма резервуара (9).
  - перед началом измельчения/смешивания рекомендуется очистить фрукты от кожуры, удалить косточки, и порезать фрукты кубиками

размером 1x1 см.

- если переработка продуктов затруднена, можно добавить в резервуар (9) немного воды, сока, отвара и т.д.
- Поместите необходимые ингредиенты в резервуар (9).
- Установите уплотнительную прокладку (4) на блок ножей (5), установите блок ножей (5) на резервуар (9) и поворачивайте его по часовой стрелке (Рис.2).
- Поворачивая блок ножей (5), не прилагайте чрезмерных усилий, чтобы не повредить прокладку (4).
- Установите резервуар (9) на моторный блок (6), слегка надавите на него сверху и поверните по часовой стрелке до упора (Рис.3).
- Переключателем режимов работы (7) установите необходимую скорость вращения ножей:
  - «1» (низкая скорость) — для смешивания жидких продуктов.
  - «2» (высокая скорость) — для жидких и твердых продуктов.
  - «Р» — импульсный режим работы. Для включения импульсного режима работы поверните и удерживайте переключатель (7) в положении «Р».

**ВНИМАНИЕ! Время непрерывной работы не должно превышать 30 секунд, после чего сделайте перерыв в работе не менее 1 минуты.**

- Завершив работу, установите переключатель режимов работы (7) в положение «0» и выньте вилку сетевого шнура из розетки.
- Снимите резервуар (9) с моторного блока (6), повернув его против часовой стрелки (Рис.3).
- Снимите с резервуара (9) блок ножей (5), поворачивая блок ножей (5) против часовой стрелки (Рис.4).
- Накрутите на резервуар (9) крышку (8), поворачивая её по часовой стрелке (Рис. 5), уберите резервуар (9) на хранение в холодильник или используйте по назначению.
- Промойте блок ножей (5) (только со стороны ножей), уплотнительную прокладку (4) тёплой водой с нейтральным моющим средством, ополосните и просушите.

**ВНИМАНИЕ: Ножи (5) острые и представляют опасность. Обращайтесь с ножами (5) осторожно.**

### ЁМКОСТЬ ИЗМЕЛЬЧИТЕЛЯ (10)

- Вы можете использовать ёмкость измельчителя (10) в качестве кофемолки.
- Снимите блок ножей (12) с ёмкости измельчителя (10), для этого поворачивайте блок ножей (12) против часовой стрелки.
- Засыпьте зёрна кофе в ёмкость (10), максимальный вес зёрен кофе — 60 граммов.
- Установите уплотнительную прокладку (11) на блок ножей (12), установите блок ножей (12) на

ёмкость (10) и поворачивайте его по часовой стрелке.

- Поворачивая блок ножей (12), не прилагайте чрезмерных усилий, чтобы не повредить прокладку (11) (Рис. 7).
- Установите ёмкость (10) на моторный блок (6), слегка надавите на неё сверху и поверните по часовой стрелке до упора (Рис.8).
- Для измельчения зёрен кофе используйте импульсный режим работы.
- Для включения импульсного режима работы, поверните и удерживайте переключатель (7) в положении «Р».

**ВНИМАНИЕ! Время непрерывной работы не должно превышать 30 секунд.**

- Завершив работу, установите переключатель режимов работы (7) в положение «0» и выньте вилку сетевого шнура из розетки.
- Снимите ёмкость (10) с моторного блока (6), повернув её против часовой стрелки (Рис.8).
- Снимите с ёмкости (10) блок ножей (12), поворачивая блок ножей (12) против часовой стрелки (Рис.7).
- Пересыпьте измельчённый кофе в подходящую ёмкость с герметичной крышкой.
- Промойте блок ножей (12) (только со стороны ножей), уплотнительную прокладку (11) тёплой водой с нейтральным моющим средством, ополосните и просушите.

### ЧИСТКА И УХОД

- После использования чаши (3), предварительно промойте её, для этого налейте в чашу (3) воду и добавьте немного нейтрального моющего средства.
- Закройте чашу (3) крышкой (2) с установленным в ней мерным стаканчиком (1).
- Вставьте вилку сетевого шнура в электрическую розетку.
- Для промывки чаши (3) используйте импульсный режим работы.
- Для включения импульсного режима работы, поверните и удерживайте переключатель (7) в положении «Р».
- Завершив промывку чаши (3), установите переключатель режимов работы (7) в положение «0» и выньте вилку сетевого шнура из розетки.
- Снимите с чаши (3) крышку (2).
- Снимите чашу (3) с моторного блока (6), повернув её против часовой стрелки (Рис. 1), слейте моющий раствор, промойте её, ополосните и просушите.
- Промойте мерный стаканчик (1), крышку (2) тёплой водой с добавлением нейтрального моющего средства, ополосните и просушите.

### СНЯТИЕ И УСТАНОВКА БЛОКА НОЖЕЙ (5)

- Для снятия блока ножей (5) поворачивайте их против часовой стрелки. Снимите блок ножей (5)

и уплотнительную прокладку (4) (Рис. 9) с чаши блендера (3).

**ВНИМАНИЕ: Ножи (5) острые и представляют опасность. Обращайтесь с ножами (5) осторожно.**

- Промойте блок ножей (5) (только со стороны ножей), уплотнительную прокладку (4) тёплой водой с нейтральным моющим средством, ополосните и просушите.
- Промойте чашу блендера (3) тёплой водой с нейтральным моющим средством, ополосните и просушите.
- Установите уплотнительную прокладку (4) на блок ножей (5).
- Установите блок ножей (5) на чашу (3), поворачивайте блок ножей (5) по часовой стрелке (Рис. 9).
- Закручивая блок ножей (5), не прилагайте чрезмерных усилий, чтобы не повредить прокладку (4).
- Промойте используемые детали блендера (8, 9, 10) тёплой водой с нейтральным моющим средством, ополосните и просушите.
- Промойте блок ножей (12) (только со стороны ножей), уплотнительную прокладку (11) тёплой водой с нейтральным моющим средством, ополосните и просушите.
- Корпус моторного блока (6) протрите мягкой влажной тканью, после чего вытрите насухо.

- Запрещается для чистки корпуса моторного блока (6) и съёмных деталей использовать абразивные чистящие средства и растворители.
- Запрещается погружать корпус моторного блока (6) в любые жидкости, помещать его и все съёмные детали в посудомоечную машину.

### ХРАНЕНИЕ

- Перед тем, как убрать устройство на хранение, проведите его чистку.
- Храните устройство в сухом прохладном месте, недоступном для детей и людей с ограниченными возможностями.

### КОМПЛЕКТ ПОСТАВКИ

1. Блендер настольный — 1 шт.
2. Резервуар — 1 шт.
3. Крышка резервуара — 1 шт.
4. Ёмкость измельчителя в сборе — 1 шт.
5. Инструкция — 1 шт.

### ТЕХНИЧЕСКИЕ ХАРАКТЕРИСТИКИ

- Напряжение питания: 220-240 В, ~50/60 Гц
- Номинальная потребляемая мощность: 450 Вт
- Объём чаши блендера: — 0,8 литра
- Объём резервуара: — 0,5 литра
- Максимальный вес зёрен кофе: — 60 грамм
- Максимальное время работы: — 30 секунд

### УТИЛИЗАЦИЯ



В целях защиты окружающей среды, после окончания срока службы прибора, передайте его в специализированные пункты для дальнейшей утилизации.

Отходы, образующиеся при утилизации изделий, подлежат обязательному сбору с последующей утилизацией в установленном порядке.

Для получения дополнительной информации об утилизации данного продукта обратитесь в местный муниципалитет, службу утилизации бытовых отходов или в магазин, где вы приобрели данный продукт.

Производитель сохраняет за собой право изменять дизайн, конструкцию и технические характеристики, не влияющие на общие принципы работы устройства.

**Срок службы устройства — 3 года**

Дата производства указана в серийном номере.

**В случае обнаружения каких-либо неисправностей срочно необходимо обратиться в авторизованный сервисный центр.**

### ҮСТЕЛУСТІЛІК БЛЕНДЕР BR1201

Блендер азықтарды ұсақтауға/араластыруға немесе коктейльдер жасауға арналған.

### СИПАТТАМАСЫ

1. Өлшейтін стакан
2. Блендер тостағанының қақпағы
3. Блендер тостағаны
4. Тығыздайтын төсеніш
5. Пышақтар блогы
6. Моторлық блоктың корпусы
7. Жұмыс тәртіптерін ауыстырғыш «P-0-1-2»
8. Шешілмелі резервуардың қақпағы
9. Резервуар
10. Ұсақтағыштың ыдысы
11. Тығыздайтын төсеніш
12. Ұсақтағыш-пышақтар блогы

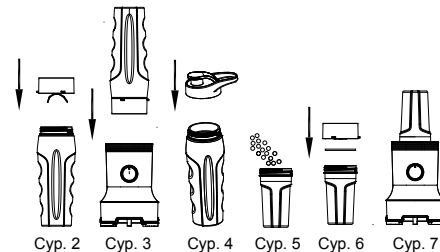
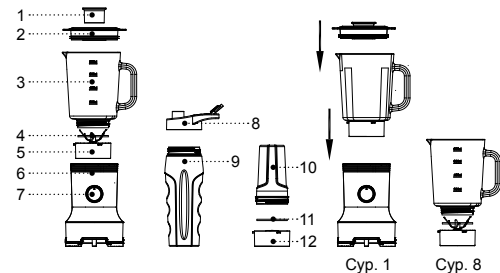

## ҚАУІПСІЗДІК ШАРАЛАРЫ ЖӘНЕ ПАЙДАЛАНУҒА БЕРУ ЖӨНІНДЕГІ НҰСҚАУЛЫҚ

**Құралды пайдалану алдында пайдалануға беру жөніндегі нұсқаулықты мұқият оқып шығыңыз, оқыған соң, болашақта пайдалану үшін сақтап қойыңыз.**

- Құралды осы нұсқаулықта баяндалғандай оның тікелей мақсаты бойынша ғана пайдаланыңыз.
- Құралды дұрыс қолданбау оның бұзылуына, және пайдаланушыға немесе оның мүлкіне зиян келтіруге әкеп соғуы мүмкін және кепілдік жағдайы болып саналмайды.
- Заттаңбада көрсетілген құралдың жұмыс кернеуі электр желісінің кернеуіне сәйкес екеніне көз жеткізіңіз.

**НАЗАР АУДАРЫҢЫЗ!** Блендердің үздіксіз жұмыс істеу уақыты 30 секундтан аспауы керек, одан кейін 1 минуттан кем емес уақытқа үзіліс жасау керек.

- Құралды тегіс, құрғақ және тұрақты бетте орналастырыңыз және пайдаланыңыз.
- Блендердің жеткізілім жиынтығына кіретін бөлшектерін ғана қолданыңыз.
- Азықтарды блендердің тостағанына құралды қосқанға дейін салыңыз, блендер тостағанының ішінде азық болмаған кезде құралды қосуға тыйым салынады.

- Ыстық азықтарды блендер тостағанына салғанға дейін суытып алу керек.
- Блендер тостағанына салынған азықтардың мөлшері мен құйылған сұйықтықтың деңгейін жіті бақылаңыз.
- Құралды пайдалану алдында блендер тостағанының дұрыс орнатылғанына көз жеткізіңіз. Егер блендер тостағанының қақпағы орнатылмаған болса, онда құралды қосуға болмайды.
- Пышақтар блогының кесетін жиектері үшкір болады және қауіп төндіреді, блендер тостағанынан өңделген азықтарды алған кезде және блендер тостағанын тазалау кезінде пышақтарға абай болыңыз.
- Егер жұмыс кезінде пышақтардың айналуы тоқтаса, құралды өшіріңіз, розеткадан желілік баудың айырын шығарыңыз, блендер тостағанының қақпағын шығарыңыз және пышақтардың айналуына кедергі келтірген өнімді алып тастаңыз. Пышақтардың айналуы қиындаған кезде блендер тостағанына су, шырын, сорпа ж.с.с. қосуға кеңес беріледі.
- Құралды өшіріп, оны электрлік желіден өшіргеннен кейін ғана блендер тостағанынан азықты шығару, блендер тостағанынан сұйықтықты төсу, блендер тостағанын, резервуар және ұсақтағыш ыдысын моторлық блоктан шығару керек.
- Құралды үй-жайдан тыс жерде пайдалануға тыйым салынады.

- Найзағай кезінде құралды пайдалануға кеңес берілмейді.
- Құралды соққыдан, құлаудан, дірілден және басқа да механикалық әсерлерден сақтаңыз.
- Желіге қосылған құралды қараусыз қалдырмаңыз.
- Құралды жылытатын аспаптардың, ашық оттың немесе жылу көздерінің тікелей қасында пайдалануға болмайды.
- Құралды аэрозольдар пайдаланылатын немесе шашырайтын жерлерде, сондай-ақ тез тұтанатын сұйықтықтарға жақын жерлерде пайдалануға тыйым салынады.
- Құралды ас үй раковинасына жақын, жуынатын бөлмеде, бассейндер немесе басқа да су толтырылған сыйымдылықтарға жақын жерде пайдалануға болмайды.
- Егер құрал суға құлаған болса, онда дереу желілік баудың айырын электр розеткасынан суырып, содан кейін ғана құралды судан алып шығу керек.
- Желілік баудың ыстық беттерге және жиһаздың өткір жиектеріне тиюіне жол бермеңіз.
- Құралды пайдаланып болғаннан кейін немесе тазалау алдында электр желісінен ажыратыңыз. Құралды электр желісінен ажыратқан кезде тек желілік баудың айырынан ұстаңыз және оны электр розеткасынан абайлап шығарыңыз, желілік баудан тартпаңыз — бұл оның зақымдануына әкелуі және қысқаша тұйықталуын тудыруы мүмкін.
- Құрал корпусын, желілік бауды немесе желілік баудың айырын су қолмен ұстамаңыз.

- Балалардың қауіпсіздігі үшін қаптама ретінде пайдаланылатын полиэтилен пакеттерді қадағалаусыз қалдырмаңыз.

### НАЗАР АУДАРЫҢЫЗ!

Балаларға полиэтилен пакеттерімен немесе қаптама үлдірімен ойнауға рұқсат етпеңіз. **Тұншығу қаупі бар!**

- Құрал балалардың пайдалануына арналмаған.
- Құралдың ойыншық ретінде пайдалануын болдырмау үшін балаларды қадағалаңыз.
- Балаларға құрал жұмыс істеп тұрғанда құралдың корпусына, жұмыс бетіне, желілік бауға немесе желілік бау айырына қол тигізуге рұқсат бермеңіз.
- Егер жұмыс істеп тұрған құралдың маңында балалар немесе мүмкіндіктері шектеулі адамдар жүрген болса, онда ерекше мұқият болыңыз.
- Жұмыс істеу уақытында және жұмыс циклдері арасындағы үзілістерде құралды балалардың қолы жетпейтін жерге қойыңыз.
- Дене, жүйке немесе сана мүмкіндіктері төмендетілген тұлғалардың (балаларды қоса) немесе оларда тәжірибесі немесе білімі болмаса, егер олар бақыланбаса немесе олардың қауіпсіздігі үшін жауап беретін тұлғамен аспапты пайдалану туралы нұсқаулықтар берілген болмаса, аспап олардың пайдалануына арналмаған.
- Желілік баудың бүтіндігін жүйелі түрде тексеріп отырыңыз.



- Желілік бау зақымданғанда қауіп тудырмау үшін оны дайындаушы, сервистік қызмет немесе баламалы білікті маман ауыстыруы тиіс.
- Құралды өздігіңізден жөндеуге тыйым салынады. Құралды өздігіңізден бөлшектемеңіз, кез-келген ақаулық пайда болған кезде, сондай-ақ құрал құлағаннан кейін оны электр желісінен ажыратыңыз және сервистік орталыққа хабарласыңыз.
- Құралдың зақымдануына жол бермеу үшін оны зауыттық қаптамасының ішінде тасымалдаңыз.
- Құралды салқын және құрғақ жерде, балалардың және мүмкіндігі шектеулі адамдардың қолы жетпейтін жерде сақтаңыз.

### ҚҰРАЛ ТЕК ТҰРМЫСТЫҚ ПАЙДАЛАНУҒА АРНАЛҒАН

### АЛҒАШ ПАЙДАЛАНУ АЛДЫНДА

Құралды кері температурада тасымалдағаннан немесе сақтағаннан кейін оны қаптамадан шығарыңыз және пайдаланудың алдында 3 сағат күтіңіз.

- Құралды қаптамадан шығарыңыз және барлық қаптама материалдарын жойыңыз.
- Зауыт қаптамасын сақтаңыз.
- Жиынтылығын тексеріңіз.
- Қауіпсіздік шаралары мен пайдалану нұсқауларымен танысыңыз.

- Құралды зақымдануына қатысты тексеріп шығыңыз, зақымдануы болған жағдайда оны желіге қоспаңыз.
- Құралдың қуаттандыру кернеуінің көрсетілген параметрлері электр желісінің параметрлеріне сәйкес келетініне көз жеткізіңіз. Құралды 60 Гц жиіліктегі электр желісінде пайдалану кезінде ешқандай қосымша әрекет қажет емес.
- Қақпақты (2) шешіңіз және өлшейтін стаканды (1) шығарыңыз.
- Тостағанды (3), қақпақты (2) және өлшейтін стаканды (1), қақпақты (8), резервуарды (9) бейтарап жуатын құрал қосылған жылы сумен жуып, шайыңыз және кептіріңіз.
- Пышақтар блогының (5) кесетін жиектері өшкір, қауіп тудыруы мүмкін, пышақтар блогын (5) абайлап қолданыңыз.
- Ұсақтағыштың (10) ыдысын алып, пышақтар блогын (12) сағат тіліне қарсы бұраңыз, пышақтар блогын (12) және төсенішті (11) шешіңіз.
- Ұсақтағыштың ыдысын (10), пышақтар блогын (12) (тек қана пышақ жағынан), төсенішті (11) бейтарап жуатын құрал қосылған жылы сумен жуыңыз, шайыңыз және кептіріңіз.
- Моторлық блоктың корпусын (6) сәл дымқыл жұмсақ матамен сүртіп, артынан құрғатып сүртіңіз.
- Құралды, желілік бауды және желілік баудың айырын суға немесе кез-келген басқа сұйықтықтарға салуға тыйым салынады.

### БЛЕНДЕРДІ ПАЙДАЛАНУ

- Блендер тағамдарды ұсақтауға, мұзды жаруға, түрлі ингредиенттерді араластыруға, коктейльдерді әзірлеуге пайдаланылады.

**НАЗАР АУДАРЫҢЫЗ! Блендердің үздіксіз жұмыс істеу уақыты 30 секундтан аспауы керек, одан кейін 1 минуттан кем емес уақытқа үзіліс жасау керек.**

- **Ескертпе:** — құралды бірінші рет қосқан кезде қыздыру элементінен бөтен иістің пайда болуы мүмкін — бұл қалыпты жағдай және кепілдік оқиғасы болып табылмайды.
- Блендерді тегіс, құрғақ және тұрақты бетте орналастырыңыз.
- Блендер тостағанын (3) моторлық блокқа (6) орнатып, оны тірелгенге дейін сағат тілі бойынша бұраңыз (1-сурет).
- Қажетті ингредиенттерді тостағанға (3) салыңыз.
- Тостағанды (3) қақпақпен (2) жабыңыз.
- Өлшейтін стаканды (1) қақпақтың (2) тесігіне салыңыз.
- **Ескертпелер:**
  - блендер жұмыртқа араластыруға, картоп пюресін жасауға,
  - қамыр араластыруға, жемістер мен жидектерден шырын сығуға, қатты және қатырылған азықтарды ұсақтауға, ет және ет өнімдерін ұсақтауға арналмаған.

- өндірілетін азықтардың көлемі тостағанның (3) көлемінің 2/3 бөлігінен аспауы керек және тостағандағы (3) минималдық белгіден «200 ml» төмен болмауы керек.
- қайтадан өңдейтін азықтардың көлемін бақылау үшін тостағанға (3) шкаланы пайдалану керек.
- ұсақтауды/араластыруды бастаудың алдында жемістердің қабығын ашып, сүйектерін алып тастауға және жемістерді 2x2 см өлшемдегі текше етіп кесуге кеңес беріледі.
- Блендер тостағанының (3) дұрыс орнатылып, бекітілгеніне тағы да көз жеткізіңіз.
- Желілік баудың айырын электрлік розеткаға тығыңыз.
- **Ескертпе:** — егер тостаған (3) дұрыс емес орнатылған болса, онда блендер қосылмайды.
- Жұмыс тәртіптерін ауыстырғыш (7) арқылы пышақтардың қажетті айналу жылдамдығын орнатыңыз:
  - «1» — (төменгі жылдамдық) — сұйық өнімдерді араластыруға арналған.
  - «2» — (жоғарғы жылдамдық) — сұйық және қатты өнімдер үшін.
  - «Р» — жұмыстың қарқынды тәртібі. Жұмыстың қарқынды тәртібін қосу үшін ауыстырғышты (7) бұрап, «Р» күйінде ұстап тұрыңыз.
- Блендер жұмыс істеп тұрғанда немесе үзілістер кезінде тостағанға (3) қажетті ингредиенттерді қосуға болады. Ол үшін өлшейтін стаканды

- (1) қақпақтан (2) шығарыңыз. Ингредиенттерді қақпақтағы (2) тесіктен қосып болғаннан кейін өлшейтін стаканды (1) орнына орнатыңыз.
- Құралмен жұмыс істеп болғаннан кейін жұмыс тәртіптерін ауыстырғышты (7) «0» күйіне орнатыңыз және желілік баудың айырын электр розеткасынан суырыңыз.
- Блендер тостағанын (3) сағат тіліне қарсы бағытта бұрап, оны моторлық блоктан (6) шешіңіз (1-сурет).
- Тостағаннан (3) қақпақты (2) шешіңіз.
- Тостағаннан (3) өңделген өнімдерді шығарыңыз.
- Блендер тостағанын (3) жуу керек.
- Ескертпе:** — егер азықтарды өңдеу қиындаса, онда блендер тостағанына (3) аздаған су, шырын, сорпа ж.с.с. қосуға болады.

### РЕЗЕРВУАРДЫ (9) ПАЙДАЛАНУ

#### НАЗАР АУДАРЫҢЫЗ! Резервуарға (9) ыстық азықтар салуға және газдалған сусындар қосуға тыйым салынады.

- Блендер тостағанынан (3) пышақтар блогын (5) шешіңіз, ол үшін оны сағат тіліне қарсы бұрау керек.
- Ескертпелер:**
  - өндірілетін азықтардың көлемі резервуардың (9) көлемінің 2/3 бөлігінен аспауы керек.

- ұсақтауды/араластыруды бастаудың алдында жемістердің қабығын ашып, сүйектерін алып тастауға және жемістерді 1x1 см өлшемдегі текше етіп кесуге кеңес беріледі.
- егер азықтарды өңдеу қиындаса, онда резервуарға (9) аздаған су, шырын, сорпа ж.с.с. қосуға болады.
- Қажетті ингредиенттерді резервуарға (9) салыңыз.
- Тығыздайтын төсенішті (4) пышақтар блогына (5) орнатыңыз, пышақтар блогын (5) резервуарға (9) орнатыңыз және оны сағат тіліне қарсы бұраңыз (2-сурет).
- Пышақтар блогын (5) бұраған кезде төсенішті (4) бүлдірмеу үшін асыра күш салмаңыз.
- Резервуарды (9) моторлық блокқа (6) орнатыңыз, оны үстінен ақырын басып, тірелгенге дейін сағат тілі бойынша бұраңыз (3-сурет).
- Жұмыс тәртіптерін ауыстырғыш (7) арқылы пышақтардың қажетті айналу жылдамдығын орнатыңыз:
  - «1» — (төменгі жылдамдық) — сұйық өнімдерді араластыруға арналған.
  - «2» — (жоғарғы жылдамдық) — сұйық және қатты өнімдер үшін.
  - «Р» — жұмыстың қарқынды тәртібі. Жұмыстың қарқынды тәртібін қосу үшін ауыстырғышты (7) бұрап, «Р» күйінде ұстап тұрыңыз.

#### НАЗАР АУДАРЫҢЫЗ! Үздіксіз жұмыс істеу уақыты 30 секундтан аспауы керек, одан кейін 1 минуттан кем емес уақытқа үзіліс жасау керек.

- Жұмыс істеп болғаннан кейін жұмыс тәртіптерін ауыстырғышты (7) «0» күйіне орнатыңыз және желілік баудың айырын электр розеткасынан суырыңыз.
- Резервуарды (9) сағат тіліне қарсы бағытта бұрап, оны моторлық блоктан (6) шешіңіз (3-сурет).
- Резервуардан (9) пышақтар блогын (5) шешіңіз, ол үшін пышақтар блогын (5) сағат тіліне қарсы бұрау керек (4-сурет).
- Резервуарға (9) қақпақты (8) орнатыңыз, ол үшін оны сағат тілі бойынша бұрау керек (5-сурет), резервуарды (9) сақтау үшін тоңазытқышқа салу немесе мақсатына сай пайдалану керек.
- Пышақтар блогын (5) (тек қана пышақ жағынан), тығыздайтын төсенішті (4) бейтарап жуатын құрал қосылған жылы сумен жуыңыз, шайыңыз және кептіріңіз.

#### НАЗАР АУДАРЫҢЫЗ! Пышақтар (5) өткір және қауіп тудырады. Пышақтарды (5) абайлап қолданыңыз.

#### ҰСАҚТАҒЫШТЫҢ ЫДЫСЫ (10)

- Ұсақтағыштың ыдысын (10) кофеүккіш ретінде пайдалануға болады.
- Пышақтар блогын (12) ұсақтағыштың ыдысы (10) ретінде пайдалануға болады, ол үшін пышақтар

блогын (12) сағат тіліне қарсы бұраңыз.

- Ыдысқа (10) кофн дәндерін салыңыз, кофе дәндерінің максималдық салмағы — 60 грамм.
- Тығыздайтын төсенішті (11) пышақтар блогына (12) орнатыңыз, пышақтар блогын (12) ыдысқа (10) орнатыңыз және оны сағат тілі бойынша бұраңыз.
- Пышақтар блогын (12) бұраған кезде төсенішті (11) бүлдірмеу үшін асыра күш салмаңыз (7-сурет).
- Ыдысты (10) моторлық блокқа (6) орнатыңыз, оны үстінен ақырын басып, тірелгенге дейін сағат тілі бойынша бұраңыз (8-сурет).
- Кофе дәндерін ұсақтау үшін жұмыстың қарқынды тәртібін пайдалану керек.
- Жұмыстың қарқынды тәртібін қосу үшін ауыстырғышты (7) бұрап, «Р» күйінде ұстап тұрыңыз.

#### НАЗАР АУДАРЫҢЫЗ! Үздіксіз жұмыс істеу уақыты 30 секундтан аспауы керек.

- Жұмыс істеп болғаннан кейін жұмыс тәртіптерін ауыстырғышты (7) «0» күйіне орнатыңыз және желілік баудың айырын электр розеткасынан суырыңыз.
- Ыдысты (10) сағат тіліне қарсы бағытта бұрап, оны моторлық блоктан (6) шешіңіз (8-сурет).
- Ыдыстан (10) пышақтар блогын (12) шешіңіз, ол үшін пышақтар блогын (12) сағат тіліне қарсы бұрау керек (7-сурет).
- Ұсақталған кофені герметикалық қақпағы бар қолайлы ыдысқа салыңыз.

- Пышақтар блогын (12) (тек қана пышақ жағынан), тығыздайтын төсенішті (11) бейтарап жуатын құрал қосылған жылы сумен жуыңыз, шайыңыз және кептіріңіз.

### ТАЗАРТУ ЖӘНЕ КҮТІМІ

- Тостағанды (3) алдын-ала жуып алыңыз, ол үшін тостағанға (3) су құйып, аздап бейтарап жуатын құралдан қосыңыз.
- Тостағанды (3) оған өлшейтін стакан (1) орнатылған қақпақпен (2) жабыңыз.
- Желілік баудың айырын электрлік розеткаға салыңыз.
- Тостағанды (3) жуу үшін жұмыстың қарқынды тәртібін пайдалану керек.
- Жұмыстың қарқынды тәртібін қосу үшін ауыстырғышты (7) бұрап, «P» күйінде ұстап тұрыңыз.
- Тостағанды (3) жуып болғаннан кейін жұмыс тәртіптерін ауыстырғышты (7) «0» күйіне орнатыңыз және желілік баудың айырын электр розеткасынан суырыңыз.
- Тостағаннан (3) қақпақты (2) шешіңіз.
- Тостағанды (3) моторлық блоктан (6) шешіңіз, ол үшін оны сағат тіліне қарсы бағытта бұрау керек (1-сурет), жуатын ерітіндіні төгіңіз, жуып тастап, шайып, кептіріңіз.
- Өлшейтін стаканды (1), қақпақты (2) бейтарап жуатын құрал қосылған жылы сумен жуыңыз, шайыңыз және кептіріңіз.

### ПЫШАҚТАР БЛОГЫН (5) ШЕШУ ЖӘНЕ ОРНАТУ

- Пышақтар блогын (5) шешу үшін оларды сағат тіліне қарсы бұраңыз. Блендер тостағанынан (3) пышақтар блогын (5) және тығыздайтын төсенішті (4) шешіңіз (9-сурет).

### НАЗАР АУДАРЫҢЫЗ: Пышақтар (5) өткір және қауіп тудырады. Пышақтарды (5) абайлап қолданыңыз.

- Пышақтар блогын (5) (тек қана пышақ жағынан), тығыздайтын төсенішті (4) бейтарап жуатын құрал қосылған жылы сумен жуыңыз, шайыңыз және кептіріңіз.
- Блендер тостағанын (3) бейтарап жуатын құралы бар жылы сумен жуыңыз, шайыңыз және құрғатып сүртіңіз.
- Тығыздайтын төсенішті (4) пышақтар блогына (5) орнатыңыз.
- Пышақтар блогын (5) тостағанға (3) орнатыңыз, ол үшін пышақтар блогын (5) сағат тілі бойынша бұраңыз (9-сурет).
- Пышақтар блогын (5) бұраған кезде төсенішті (4) бүлдірмеу үшін асыра күш салмаңыз.
- Блендердің пайдаланған бөлшектерін (8, 9, 10) бейтарап жуатын құралы бар жылы сумен жуыңыз, шайыңыз және құрғатып сүртіңіз.
- Пышақтар блогын (12) (тек қана пышақ жағынан), тығыздайтын төсенішті (11) бейтарап жуатын құрал қосылған жылы сумен жуыңыз, шайыңыз және кептіріңіз.

- Моторлық блоктың корпусын (6) дымқыл жұмсақ матамен сүртіп, артынан құрғатып сүртіңіз.
- Моторлық блоктың корпусын (6) және шешілетін бөлшектерді тазалау үшін абразивтік тазалау құралдары мен еріткіштерді пайдалануға тыйым салынады.
- Моторлық блоктың корпусын (6) кез-келген сұйықтыққа салуға, оны және оның шешілмелі бөлшектерін ыдыс жуатын машинаға салуға тыйым салынады.

### САҚТАУ

- Құралды сақтауға алып қоярдың алдында оны тазалап алыңыз.
- Құралды салқын және құрғақ жерде, балалардың және мүмкіндігі шектеулі адамдардың қол жетімсіз жерінде сақтаңыз.

### ЖЕТКІЗІЛІМ ЖИЫНТЫҒЫ

1. Үстелүстілік блендер — 1 дана.
2. Резервуар — 1 дана.
3. Резервуардың қақпағы — 1 дана.
4. Жинақтағы ұсақтағыштың ыдысы — 1 дана.
5. Нұсқаулық — 1 дана.

### ТЕХНИКАЛЫҚ СИПАТТАМАЛАРЫ

- Қуаттандыру кернеуі: 220-240 В, ~ 50/60 Гц
- Номиналдық тұтыну қуаттылығы: 450 Вт
- Блендер тостағанының көлемі: — 0,8 литр

- Резервуардың көлемі: — 0,5 литр
- Кофе дәндерінің максималдық салмағы: — 60 грамм
- Максималдық жұмыс уақыты: — 30 секунд

### КӨДЕГЕ АСЫРУ



Қалдықтардың бақыланбай пайдаға асыруынан қоршаған ортаға немесе адамдардың денсаулығына зиян келтірмеу үшін құралдың немесе қуаттандыру элементтерінің (егер жиынтыққа кірсе)

қызмет ету мерзімі аяқталғаннан кейін оларды әдеттегі тұрмыстық қалдықтармен бірге тастамаңыз, аспапты және қуаттандыру элементтерін одан әрі пайдаға асыру үшін арнайы орындарға жіберіңіз.

Бұйымдарды қайта өңдеу кезінде пайда болатын қалдықтар белгіленген тәртіп бойынша артынан қайта өңделетін міндетті жинауға тиесілі.

Берілген өнімді қайта өңдеу туралы қосымша ақпаратты алу үшін жергілікті муниципалитетке, тұрмыстық қалдықтарды қайта өңдеу қызметіне немесе өзіңіз осы өнімді сатып алған дүкенге хабарласыңыз.

Өндіруші алдын-ала ескертусіз, құралдың дизайнын, конструкциясы мен оның жалпы жұмыс ұстанымдарына әсер етпейтін техникалық сипаттамаларын өзгерту құқығын өзіне қалдырады.

**Құралдың қызмет ету мерзімі — 3 жыл**

## НАСТОЛЬНЫ БЛЭНДАР BR1201

Блендар прызначаны для драблення/змешвання прадуктаў ці гатавання катэйляў.

### АПІСАННЕ

1. Мерная шкляначка
2. Вечка чары блендара
3. Чара блендара
4. Ушчыльняльная пракладка
5. Блок нажоў
6. Корпус маторнага блока
7. Пераключальнік рэжымаў працы «P-0-1-2»
8. Вечка здымнага рэзервуара
9. Рэзервуар
10. Ёмістасць здрабняльніка
11. Ушчыльняльная пракладка
12. Блок нажоў-здрабняльнікаў

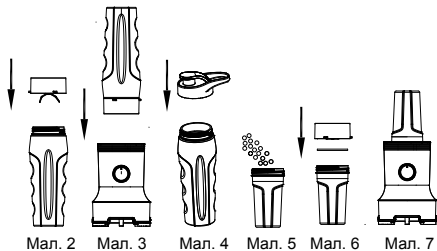
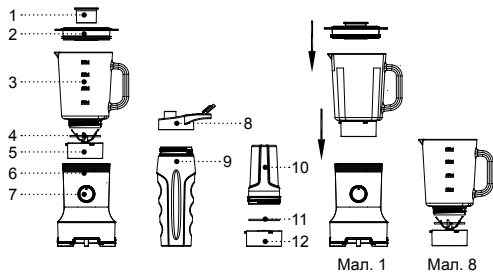

### МЕРЫ БЯСПЕКІ І РЭКАМЕНДАЦЫІ ПА ЭКСПЛУАТАЦЫІ

Перад выкарыстаннем прылады ўважліва азнаёмцеся з кіраўніцтвам па эксплуатацыі, пасля чытання захавайце яго для выкарыстання ў будучыні.

- Выкарыстоўвайце прыладу толькі па яе прамым прызначэнні, як вызначана ў дадзенай інструкцыі.
- Няправільнае выкарыстанне прылады можа прывесці да яе паломкі, прычынэння шкоды карыстальніку ці яго маёмасці і не з'яўляецца гарантыйным выпадкам.
- Пераканайцеся, што працоўная напруга прылады, якая паказана на этыкетцы, адпавядае напруге электрасеткі.

**УВАГА! Час бесперапыннай працы блендара не павінен перавышаць 30 секунд, пасля чаго зробіце перапынак ў працы не меней 1 хвіліны.**

- Усталёўвайце і выкарыстоўвайце прыладу на роўнай, сухой і ўстойлівай паверхні.
- Выкарыстоўвайце толькі тыя дэталі блендара, якія ўваходзяць у камплект пастаўкі.
- Кладзіце прадукты ў чару блендара да ўключэння прылады, забараняецца ўключаць прыладу, калі ў чары блендара няма прадуктаў.
- Астуджайце гарачыя прадукты перш, чым пакласці іх у чару блендара.

- Сачыце за колькасцю прадуктаў, пакладзеных у чару блендара, і ўзроўнем налітых вадкасцяў.
- Перад выкарыстаннем прылады пераканайцеся, што чара блендара ўсталявана правільна. Не ўключаіце прыладу, калі вечка чары блендара не ўсталёвана.
- Рэжучыя кромкі нажоў-здрабняльнікаў вострыя і ўяўляюць небяспеку, будзьце асцярожныя з нажамі падчас вымання перапрацаваных прадуктаў з чары блендара і падчас чысткі чары блендара.
- Калі падчас працы адбылося спыненне кручэння нажоў, выключыце прыладу, выміце вілку шнура сілкавання з разеткі, зніміце вечка чары блендара і выдаліце прадукт, які замінае кручэнню нажоў. У выпадку цяжкага кручэння нажоў рэкамендуецца дадаць ў чару блендара вадку, сок, адвар і г.д.
- Вымаць прадукты з ёмістасці здрабняльніка, зліваць вадкасць з чары блендара, знімаць з маторнага блока чару блендара, рэзервуар і ёмістасць здрабняльніка можна толькі пасля выключэння прылады і адключэння яе ад электрычнай сеткі.
- Забараняецца выкарыстоўваць прыладу па-за памяшканнямі.
- Не рэкамендуецца выкарыстоўваць прыладу падчас навальніцы.
- Аберагайце прыладу ад удараў, падзенняў, вібрацый і іншых механічных уздзеянняў.
- Не пакідайце прыладу, якая ўключана ў сетку, без нагляду.

- Не выкарыстоўвайце прыладу ў непасрэднай блізкасці ад награвальных прылад, крыніц цяпла ці адкрытага полымя.
- Забараняецца выкарыстоўваць прыладу ў месцах, дзе выкарыстоўваюцца ці распыляюцца аэразолі, а таксама зблізку ад лёгкаўзгаральных вадкасцяў.
- Не выкарыстоўвайце прыладу зблізку ад кухоннай ракавіны, ў ваннах памяшканнях, каля басейнаў ці іншых ёмістасцяў, якія напоўнены вадой.
- Калі прылада ўпала ў ваду, неадкладна выміце вілку шнура сілкавання з электрычнай сеткі, і толькі пасля гэтага мажліва дастаць прыладу з вады.
- Не дапушчайце, каб шнур сілкавання дакранаўся да гарачых паверхняў і вострых кромак мэблі.
- Адключайце прыладу ад электрычнай сеткі пасля выкарыстання ці перад чысткай. Падчас адключэння прылады ад сеткі трымайцеся за вілку шнура сілкавання і акуратна вымайце яе з электрычнай разеткі, не цягніце за шнур сілкавання — гэта можа прывесці да яго пашкоджання і вызваць кароткае замыканне.
- Не дакранаіцеся да корпусу прылады, шнуру сілкавання і вілцы шнура сілкавання мокрымі рукамі.
- З меркаванняў бяспекі дзяцей не пакідайце поліэтыленавыя пакеты, якія выкарыстоўваюцца ў якасці пакавання, без нагляду.

**УВАГА!**

Не дазваляйце дзецям гуляць з поліэтыленавымі пакаваннямі ці пакавальнай плёнкай. **Небяспека удушша!**

- Прылада не прызначана для выкарыстання дзецьмі.
- Здзяйсняйце нагляд за дзецьмі каб не дапусціць выкарыстання прылады ў якасці цацкі.
- Не дзвляйце дзецям дакранацца да працоўнай паверхні, корпусу прылады, шнуру сілкавання ці вілцы шнура сілкавання падчас працы прылады.
- Будзьце асабліва ўважлівымі, калі зблізку ад прылады, якая працуе, знаходзяцца дзеці ці асобы з абмежаванымі мажлівасцямі.
- Падчас працы і ў перапынках паміж працоўнымі цыкламі трымайце прыладу ў месцах, недасягалых для дзяцей.
- Прылада не прызначана для выкарыстання асобамі (уключаючы дзяцей) з паніжанымі фізічнымі, псіхічнымі або разумовымі здольнасцямі або пры адсутнасці ў іх досведу і ведаў, калі яны не знаходзяцца пад кантролем або не праінструктаваны аб выкарыстанні прылады асобай, якая адказвае за іх бяспеку.
- Перыядычна правярайце цэласнасць шнура сілкавання.

- Пры пашкоджанні шнура сілкавання яго замену, у пазбяганне небяспекі, павінны праводзіць вытворца, сервісная служба ці падобны кваліфікаваны персанал.
- Забараняецца самастойна рамантаваць прыладу. Не разбірайце прыладу самастойна, пры ўзнікненні любых няспраўнасцяў, а таксама пасля падзення прылады выключыце яе з электрычнай разеткі і звярніцеся ў сервісны цэнтр.
- У пазбяганне пашкоджанняў перавазіце прыладу ў завадскім пакаванні.
- Захоўвайце прыладу ў месцах, недаступных для дзяцей і людзей з абмежаванымі мажлівасцямі.

### **ПРЫЛАДА ПРЫЗНАЧАНА ТОЛЬКІ ДЛЯ ПАБЫТА-ВАГА ВЫКАРЫСТАННЯ**

### **ПЕРАД ПЕРШЫМ ВЫКАРЫСТАННЕМ**

**Пасля транспартыроўкі ці захоўвання прылады пры адмоўнай тэмпературы, распакуйце яе і пачакайце 3 гадзіны перад выкарыстаннем.**

- Распакуйце прыладу і выдаліце ўсе пакавальныя матэрыялы.
- Зберажыце завадское пакаванне.
- Праверце камплектацыю.
- Азнаёмцеся з мерамі бяспекі і рэкамендацыямі па эксплуатацыі.
- Аглядзіце прыладу на наяўнасць пашкоджанняў, пры наяўнасці пашкоджанняў не ўключайце яе ў сетку.

- Пераканайцеся, што параметры напругі прылады адпавядаюць параметрам электрычнай сеткі. Пры выкарыстанні прылады ў электрычнай сетцы чашчынёй 60 Гц. Ніякія дадатковыя дзеянні не патрабуюцца.
- Зніміце вешка (2) і выміце мерную шклянечку (1).
- Прамыйце чару (3), вешка (2), мерную шклянечку (1), вешка (8), рэзервуар (9) цёплай вадой з нейтральным мыйным сродкам, спаласніце і прасушыце.
- Рэжучыя кромкі блока нажоў (5) вострыя і могуць уяўляць небяспеку, будзьце асцярожныя з блокам нажоў (5).
- Вазьміцеся за ёмістасць здрабняльніка (10), паварочвайце блок нажоў (12) супраць гадзіннікавай стрэлкі, зніміце блок нажоў (12) і пракладку (11).
- Прамыйце ёмістасць здрабняльніка (10), блок нажоў (толькі з боку нажоў) (12) і пракладку (11) цёплай вадой з нейтральным мыйным сродкам, спаласніце і прасушыце.
- Корпус маторнага блока (6) пратрыце мяккай, злёгка вільготнай тканінай, пасля чаго вытрыце насуха.
- Забараняецца апускаць прыладу, шнур сілкавання і вілку шнура сілкавання ў ваду ці любыя іншыя вадкасці.

## ВЫКАРЫСТАННЕ БЛЭНДАРА

- Блэндар выкарыстоўваецца для драблення прадуктаў, расколвання лёду, змешвання разнастайных інгрэдыентаў, прыгатавання кактэйляў.

**УВАГА! Час бесперапыннай працы блэндара не павінен перавышаць 30 секунд, пасля чаго зрабіце перапынак ў працы не меней 1 хвіліны.**

- **Нататка:** — пры першым уключэнні прылады мажліва з'яўленне старонняга паху ад электраматора — гэта дапушчальна і не з'яўляецца гарантыйным выпадкам.
- Усталюйце блэндар на роўнай, сухой і ўстойлівай паверхні.
- Усталюйце чару блэндара (3) на маторны блок (6), павярніце яе па гадзіннікавай стрэлцы да ўпора (Мал. 1)
- Пакладзіце неабходныя інгрэдыенты ў чару (3).
- Закройце чару (3) вечкам (2).
- Устаўце шклянчку (1) у адтуліну вечка (2).
- **Нататкі:**
  - блэндар не прызначаны для ўзбівання яйкаў, прыгатавання бульбянога пюрэ,
  - замешвання цеста, адціскання соку з садавіны і гародніны, драблення цвёрдых і замарожаных прадуктаў, драблення мяса і мясных прадуктаў.
  - аб'ём прадуктаў, якія перапрацоўваюцца, не павінен перавышаць 2/3 аб'ёму чары (3) і не павінен быць ніжэй мінімальнай адмеціны на чары (3) «200 ml».

- для кантролю аб'ёму прадуктаў, якія перапрацоўваюцца, выкарыстоўвайце шкалу на чары (3).
- перад пачаткам драблення/змешвання рэкамендуецца ачысціць садавіну ад лупіны, выдаліць костачкі і парэзаць садавіну кубікамі памерам 2x2 см.
- Яшчэ раз пераканайцеся, што чара блэндара (3) усталявана правільна і зафіксавана.
- Устаўце вілку шнура сілкавання ў разетку.
- **Нататка:** — блэндар не ўключыцца, калі чара (3) усталявана няправільна.
- Пераключальнікам рэжымаў працы (7) усталюйце неабходную хуткасць кручэння нажоў.
  - «1» (нізкая хуткасць) — для змешвання вадкіх прадуктаў.
  - «2» (высокая хуткасць) — для вадкіх і цвёрдых прадуктаў.
  - «Р» імпульсны рэжым працы. Для выключэння імпульснага рэжыму працы павярніце і ўтрымлівайце пераключальнік (7) у становішчы «Р».
- Падчас працы блэндара ці ў перапынках можна дадаваць ў чару (3) неабходныя інгрэдыенты. Для гэтага выміце мерную шклянчку (1) з вечка (2). Пасля дадання інгрэдыентаў праз адтуліну ў вечцы (2) усталюйце мерную шклянчку (1) на месца.
- Па заканчэнні працы з прыладай ўсталюйце пераключальнік рэжымаў працы (7) у становішча «0» і выміце вілку шнура сілкавання з разеткі.

- Зніміце чару блэндара (3) з маторнага блока (6), павярнуўшы яе супраць гадзіннікавай стрэлкі (Мал. 1).
- Зніміце з чары (3) вечка (2).
- Выміце з чары (3) перапрацаваныя прадукты.
- Прамыйце чару блэндара (3).
- **Нататка:** -Калі перапрацоўка прадуктаў здзяйсняецца цяжка, можна дадаць у чару блэндара (3) трохі вады, соку, адвару і г.д.

## ВЫКАРЫСТАННЕ РЭЗЕРВУАРА (9).

**УВАГА! Забараняецца класці ў рэзервуар (9) гарачыя прадукты і дадаваць газаваныя напоі.**

- Зніміце блок нажоў (5) з чары блэндара (3), для гэтага паварачвайце яго супраць гадзіннікавай стрэлкі.
- **Нататкі:**
  - аб'ём прадуктаў, якія перапрацоўваюцца, не павінен перавышаць 2/3 ад аб'ёму рэзервуара (9).
  - перад пачаткам драблення/змешвання рэкамендуецца ачысціць садавіну ад лупіны, выдаліць костачкі і парэзаць садавіну кубікамі памерам 1x1 см.
  - Калі перапрацоўка прадуктаў здзяйсняецца цяжка, можна дадаць у рэзервуар (9) трохі вады, соку, адвару і г.д.
- Пакладзіце неабходныя інгрэдыенты ў рэзервуар (9).

- Усталюйце ўшчыльняльную пракладку (4) на блок нажоў (5), усталюйце блок нажоў (5) на рэзервуар (9) і паварачвайце яго па гадзіннікавай стрэлцы (Мал. 2).
- Паварочваючы блок нажоў (5), не прыкладайце празмерных высілкаў, каб не пашкодзіць пракладку (4).
- Усталюйце рэзервуар (9) на маторны блок (6), злёгка націсніце на яго зверху і павярніце па гадзіннікавай стрэлцы да ўпора (Мал. 3).
- Пераключальнікам рэжымаў працы (7) усталюйце неабходную хуткасць кучэння нажоў:
  - «1» (нізкая хуткасць) — для змешвання вадкіх прадуктаў.
  - «2» (высокая хуткасць) — для вадкіх і цвёрдых прадуктаў.
  - «Р» імпульсны рэжым працы. Для выключэння імпульснага рэжыму працы павярніце і ўтрымлівайце пераключальнік (7) у становішчы «Р».

**УВАГА! Час бесперапыннай працы блэндара не павінен перавышаць 30 секунд, пасля чаго зрабіце перапынак ў працы не меней 1 хвіліны.**

- Па заканчэнні працы ўсталюйце пераключальнік рэжымаў працы (7) у становішча «0» і выміце вілку шнура сілкавання з разеткі.
- Зніміце рэзервуар (9) з маторнага блока (6), павярнуўшы яго супраць гадзіннікавай стрэлкі (Мал. 3).

- Зніміце з рэзервуара (9) блок нажоў (5), паварочваючы блок нажоў (5) супраць гадзіннікавай стрэлкі (Мал. 4).
- Накруціце на рэзервуар (9) вечка (8), паварочваючы яго па гадзіннікавай стрэлцы (Мал. 5), убярыце рэзервуар (9) на захоўванне ў халадзільнік ці скарыстайцеся ім па прызначэнні.
- Прамойце блок нажоў (5) (толькі з боку нажоў), ушчыльняльную пракладку (4) цёплай вадой з нейтральным мыйным сродкам, спаласніце і прасушыце.

**УВАГА: Нажы (5) вострыя і ўяўляюць небяспеку. Будзьце асцярожныя з нажамі (5).**

#### ЁМІСТАСЦЬ ЗДРАБНЯЛЬНІКА (10)

- Вы можаце выкарыстоўваць ёмістасць здрабняльніка (10) у якасці кавамолкі.
- Зніміце блок нажоў (12) з ёмістасці здрабняльніка (10), для гэтага паварочвайце блок нажоў (12) супраць гадзіннікавай стрэлкі.
- Засыпце зерні кавы ў ёмістасць (10), максімальная вага зерняў кавы — 60 грамаў.
- Усталойце ўшчыльняльную пракладку (11) на блок нажоў (12), усталойце блок нажоў (12) на ёмістасць (10) і паварочвайце яго пагадзіннікавай стрэлцы.
- Паварочваючы блок нажоў (12), не прыкладайце празмерных высілкаў, каб не пашкодзіць пракладку (11) (Мал. 7).

- Усталойце ёмістасць (10) на маторны блок (6), злёжку націсніце на яе зверху і павярніце па гадзіннікавай стрэлцы да ўпора (Мал. 8).
- Для драблення зерняў кавы выкарыстоўвайце імпульсны рэжым працы.
- Для ўключэння імпульснага рэжыму працы павярніце і ўтрымлівайце пераключальнік (7) у становішчы «Р».

**УВАГА! Час бесперапыннай працы не павінен перавышаць 30 секунд.**

- Па заканчэнні працы ўсталойце пераключальнік рэжымаў працы (7) у становішча «0» і выміце вілку шнура сілкавання з разеткі.
- Зніміце ёмістасць (10) з маторнага блока (6), павярнуўшы яе супраць гадзіннікавай стрэлкі (Мал. 8).
- Зніміце з ёмістасці (10) блок нажоў (12), паварочваючы блок нажоў (12) супраць гадзіннікавай стрэлкі (Мал. 7).
- Перасыпце драбленую каву ў адпаведную ёмістасць з герметычным вечкам.
- Прамойце блок нажоў (12) (толькі з боку нажоў), ушчыльняльную пракладку (11) цёплай вадой з нейтральным мыйным сродкам, спаласніце і прасушыце.

#### ЧЫСТКА І ЎХОД

- Пасля выкарыстання чары (3), папярэдне прамойце яе, для гэтага налейце ў чару (3) вадку і дадайце

це трохі нейтральнага мыйнага сродку.

- Зачыніце чару (3) вечкам (2) з усталяванай у яе мернай шклянчак (1).
- Устаўце вілку шнура сілкавання ў электрычную разетку.
- Для прамыўкі чары (3) выкарыстоўвайце імпульсны рэжым працы.
- Для ўключэння імпульснага рэжыму працы павярніце і ўтрымлівайце пераключальнік (7) у становішчы «Р».
- Па заканчэнні прамыўкі чары (3) усталойце пераключальнік рэжымаў працы (7) у становішча «0» і выміце вілку шнура сілкавання з разеткі.
- Зніміце з чары (3) вечка (2).
- Зніміце чару (3) з маторнага блока (6), павярнуўшы яе супраць гадзіннікавай стрэлкі (Мал. 1), злейце мыйны раствор, прамойце яе, спаласніце і прасушыце.
- Прамойце мерную шклянчак (1), вечка (2) цёплай вадой з даданнем нейтральнага мыйнага сродку, спаласніце і прасушыце.

#### ЗНЯЦЕ І ЎСТАЛЁўКА БЛОКА НАЖОў (5)

- Для зняцця блока нажоў (5) паварочвайце іх супраць гадзіннікавай стрэлкі. Зніміце блок нажоў (5) і ўшчыльняльную пракладку (4) (Мал. 9) з чары блэндара (3).

**УВАГА: Нажы (5) вострыя і ўяўляюць небяспеку. Будзьце асцярожныя з нажамі (5).**

- Прамойце блок нажоў (5) (толькі з боку нажоў), ушчыльняльную пракладку (4) цёплай вадой з нейтральным мыйным сродкам, спаласніце і прасушыце.
- Прамойце чару блэндара (3) цёплай вадой з нейтральным мыйным сродкам, спаласніце і прасушыце.
- Усталойце ўшчыльняльную пракладку (4) на блок нажоў (5).
- Усталойце блок нажоў (5) на чару (3), паварочвайце блок нажоў (5) па гадзіннікавай стрэлцы (Мал. 9).
- Закручваючы блок нажоў (5), не прыкладайце празмерных высілкаў, каб не пашкодзіць пракладку (4).
- Прамойце дэталі блэндара, якія выкарыстоўваюцца (8, 9, 10), цёплай вадой з нейтральным мыйным сродкам, спаласніце і прасушыце.
- Прамойце блок нажоў (12) (толькі з боку нажоў), ушчыльняльную пракладку (11) цёплай вадой з нейтральным мыйным сродкам, спаласніце і прасушыце.
- Корпус маторнага блока (6) пратрыце мяккай вільготнай тканінай, пасля чаго вытрыце насуха.

- Забараняецца для чысткі корпуса маторнага блока (6) і здымных дэталю выкарыстоўваць абразіўныя чысцячыя сродкі і растваральнікі.
- Забараняецца апускаць корпус маторнага блока (6) у любыя вадкасці, класці яго і ўсе здымныя дэталі ў пасудамыйную машыну.

### ЗАХОЎВАННЕ

- Перад тым, як убраць прыладу на захоўванне, здзяйсніце яе чыстку.
- Захоўвайце прыладу ў месцах, недаступных для дзяцей і людзей з абмежаванымі мажлівасцямі.

### КАМПЛЕКТ ПАСТАЎКІ

1. Блэндар настольны — 1 шт.
2. Рэзервуар — 1 шт.
3. Вечка рэзервуара — 1 шт.
4. Ёмістасць здрабняльніка ў зборы — 1 шт.
5. Інструкцыя — 1 шт.

### ТЭХНІЧНЫЯ ХАРАКТАРЫСТЫКІ

- Напруга сілкавання: 220-240 В, ~ 50/60 Гц
- Намінальная спажываемая магутнасць: 450 Вт
- Аб'ём чары блэндара: — 0,8 літра
- Аб'ём рэзервуара: — 0,5 літра
- Максімальная вага зерняў кавы: — 60 грамаў
- Максімальны час працы: — 30 секунд

### УТЫЛІЗАЦЫЯ



Каб прадухіліць мажлівую шкоду навакольнаму асяроддзю ці здароў'ю людзей ад некантралюемай утылізацыі адыходаў, пасля сканчэння тэрміну службы прылады ці элементаў сілкавання (калі ўваходзяць у камплект), не выкідвайце іх разам са звычайнымі пабытавымі адыходамі, перадайце прыладу і элементы сілкавання ў спецыялізаваныя пункты для далейшай утылізацыі.

Адыходы, якія ствараюцца пры ўтылізацыі вырабаў, падлягаюць абавязковаму збору з наступнай утылізацыяй ва ўсталяваным парадку.

Каб атрымаць дадатковую інфармацыю пра ўтылізацыю дадзенага прадукта, звярніцеся ў мясцовы муніцыпалітэт, службу ўтылізацыі пабытавых адыходаў ці ў краму, дзе Вы набылі дадзены прадукт.

Вытворца захоўвае за сабой права змяняць дызайн, канструкцыю і тэхнічныя характарыстыкі, якія не ўплываюць на агульныя прынцыпы працы прылады, без папярэдняга апавяшчэння.

**Тэрмін службы прылады — 3 гады**

Hergestellt für «Ruste GmbH»,  
Berggasse 18/18, 1090 Wien,  
Osterreich

Produced for «Ruste GmbH»,  
Berggasse 18/18, 1090 Vienna, Austria

Изготовлено по заказу Русте Гмбх,  
Бергассе 18/18, 1090 Вена, Австрия

Уполномоченное изготовителем  
лицо: ООО «Грантэл»  
143912, МО, г. Балашиха,  
ш. Энтузиастов, вл. 1А  
т.: +7(495) 297-50-20,  
e-mail: info@brayer.su

Made in China/Произведено в Китае



[brayer.su](http://brayer.su)

