

Weissgauff

Сушильная машина

WD 879 Diamond Heat Pump

Руководство по эксплуатации

**Перед использованием внимательно прочтите и изучите данное руководство.
Соблюдайте правила техники безопасности при работе с устройством**

ОГЛАВЛЕНИЕ

МЕРЫ ПРЕДОСТОРОЖНОСТИ.....	3
ОПИСАНИЕ ПРИБОРА	8
УСТАНОВКА УСТРОЙСТВА.....	8
ПОДГОТОВКА К СУШКЕ	10
ПАНЕЛЬ УПРАВЛЕНИЯ.....	11
БЫСТРЫЙ СТАРТ	16
ЧИСТКА И УХОД.....	17
КОДЫ ОШИБОК И УСТРАНЕНИЕ НЕИСПРАВНОСТЕЙ	19
ТЕХНИЧЕСКИЕ ХАРАКТЕРИСТИКИ.....	20

МЕРЫ ПРЕДОСТОРОЖНОСТИ

- Хладагент необходимо утилизировать профессионально, так как он может привести к травмам или возгоранию. Убедитесь, что трубка хладагента не повреждена до утилизации. Утилизация прибора должна осуществляться в специальных центрах по утилизации бытовой техники. Не подвергайте прибор воздействию открытого огня.
- Данное устройство не предназначено для использования лицами (включая детей) с ограниченными физическими, сенсорными или умственными способностями или с недостатком опыта и знаний, за исключением случаев, когда они находятся под наблюдением или проинструктированы относительно использования устройства лицом, ответственным за их безопасность.
- Необходимо следить за детьми, чтобы они не играли с прибором.
- Этим прибором могут пользоваться дети в возрасте от 8 лет и старше, а также лица с ограниченными физическими, сенсорными или умственными способностями или с недостатком опыта и знаний, если они находятся под наблюдением или проинструктированы относительно безопасного использования прибора и понимают связанные с этим опасности. Дети не должны играть с прибором. Чистка и техническое обслуживание не должны производиться детьми без присмотра.
- Сушильная машина не должна использоваться, если для очистки белья использовались промышленные химикаты.
- Фильтр для ворса необходимо регулярно очищать от загрязнений.
- Нельзя допускать скопления ворса вокруг сушильной машины.
- Должна быть обеспечена надлежащая вентиляция, чтобы избежать обратного потока газов в помещение от приборов, работающих на других видах топлива, включая открытый огонь.
- Предметы, загрязненные такими веществами, как растительное масло, ацетон, спирт, бензин, керосин, средства для удаления пятен, скипидар, воски и средства для удаления парафина, следует промыть в горячей воде с добавлением дополнительного количества моющего средства перед сушкой в сушильной машине.
- Такие предметы, как поролон (латексная пена), шапочки для душа, непромокаемый текстиль, изделия с резиновой подложкой и одежда или подушки, снабженные прокладками из поролона, не следует сушить в сушильной машине.
- Извлеките из карманов все предметы, такие как зажигалки и спички.
- Предметы, загрязненные маслом, могут самопроизвольно воспламениться, особенно при воздействии тепла в сушильной машине. Предметы могут нагреться настолько, что способны воспламениться.
- Если необходимо поместить в сушильную машину ткани, загрязненные растительным или кулинарным маслом, или загрязненные средствами по уходу за волосами, их следует сначала постирать в горячей воде с добавлением дополнительного моющего средства - это уменьшит, но не устранит опасность.
- Вентиляционные отверстия в основании устройства не должны быть заблокированы напольным покрытием.

- Прибор не должен устанавливаться за запирающейся дверью, раздвижной дверью или дверью с петлей на противоположной стороне от дверцы сушильной машины.
- **ПРЕДУПРЕЖДЕНИЕ:** никогда не останавливайте сушильную машину до окончания цикла сушки, если только все предметы не будут быстро извлечены и разложены так, чтобы тепло рассеялось.
- **ПРЕДУПРЕЖДЕНИЕ:** питание прибора не должно осуществляться через внешнее коммутационное устройство, такое как таймер, или подключаться к цепи, которая регулярно включается и выключается коммунальными службами.
- Детей младше 3 лет следует держать подальше от прибора, если они не находятся под постоянным присмотром.
- Чтобы обеспечить правильное и безопасное использование сушильной машины, пожалуйста, внимательно прочитайте данное руководство перед установкой и первым использованием. Чтобы избежать ненужных ошибок и несчастных случаев, каждый пользователь должен быть полностью знаком с руководством по эксплуатации и безопасным использованием машины.
- Производитель не несет ответственности за травмы и ущерб, вызванный несоблюдением инструкций по установке.

Внимание!

Перед использованием прибора ознакомьтесь с руководством пользователя!

Предупреждение:

1. Регулярно очищайте улавливатель ворса.
2. Вещи должны быть постираны перед сушкой в стиральной машине.
3. Не подпускайте детей к прибору во время работы.
4. Не вешайте ничего на дверь прибора.



Этот символ указывает на предупреждения и предостережения.



Этот значок указывает на запрещенную операцию.



Этот значок указывает на обязательное выполнение инструкций.



Во избежание пожара не сушите легковоспламеняющиеся предметы или предметы, содержащие пенопласт, резину или материал, на котором Вы использовали растворитель или который содержит легковоспламеняющиеся жидкости или твердые вещества (такие как бензин, керосин, растительные масла, воск и т.д.).

Необходимо проводить очистку фильтра после каждого цикла и очистку теплообменника и улавливателя ворса - ежемесячно в соответствии с руководством по эксплуатации.

Предупреждения и предостережения

- Этот продукт относится к приборам класса I. Пожалуйста, обратите внимание на электробезопасность при его использовании.
- 1. В этой машине используется однофазная двухполюсная розетка с заземлением, розетка должна быть надежно заземлена, а клемма заземления не должна быть соединена с газопроводами, водопроводными трубами и другими коммуникациями.
- 2. Убедитесь, что площадь поперечного сечения проводов системы электропитания соответствует нормальным требованиям к электрической нагрузке.
- 3. Убедитесь, что специальная розетка использует отдельную линию питания. Розетка должна выдерживать ток более 10 А. В целях безопасности Вас и Вашей семьи, если место установки в Вашем доме не соответствует вышеуказанным требованиям, использование прибора строго запрещено.
- 4. Чтобы предотвратить ошибки при установке и использовании розетки и обеспечить безопасность использования, установку и подсоединение заземления должен осуществлять квалифицированный специалист.
- 5. Если шнур питания поврежден, он должен быть заменен в авторизованном сервисном центре Weissgauff.
- 6. Неправильное подключение прибора может привести к поражению электрическим током.
- 7. После завершения работы рекомендуется вынуть вилку из розетки для обеспечения безопасности.
- 8. Эта сушильная машина использует переменный ток. Когда изменение напряжения находится в пределах 10% от нормы, сушильную машину можно использовать в обычном режиме.
- Для безопасной эксплуатации, пожалуйста, используйте оригинальные детали и аксессуары, предоставленные производителем.
- Перед утилизацией прибора, пожалуйста, отрежьте шнур питания и выведите из строя запирающий механизм двери. Электроприборы следует утилизировать в специально отведенном центре переработки.
- Не сушите в приборе белье, не подходящее для сушки в сушильной машине.
- Не сушите в приборе одежду, которая не была предварительно постирана.
- Если существует опасность попадания пыли в устройство (например, угольной пыли или каменной крошки), не используйте прибор.
- Не опирайтесь на дверь, не взбирайтесь и не садитесь на прибор.
- Если температура окружающей среды вокруг прибора ниже 0 °С, это может привести к повреждению от замерзания. Для обеспечения лучшей работы, температура окружающей среды не должна быть ниже 5 °С или выше 35 °С.
- Не позволяйте детям играть с упаковочными материалами.



Сушильную машину для белья нельзя устанавливать на открытом воздухе или во влажной среде. Если вода просочилась в прибор, ее необходимо высушить перед использованием.

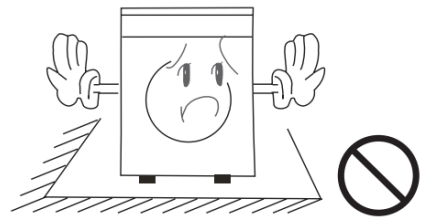

Пожалуйста, поместите сушильную машину в хорошо проветриваемое место, чтобы избежать несчастных случаев.

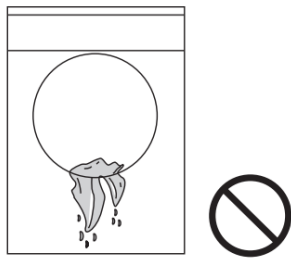

Влажную одежду можно сушить только после отжима, чтобы предотвратить попадание воды на электрические детали, что может повредить прибор и вызвать опасность.

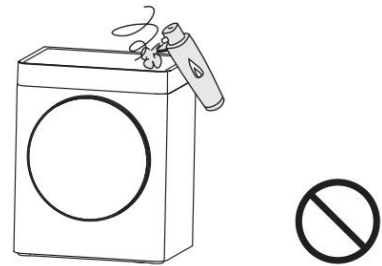

Когда машина работает, не используйте легковоспламеняющиеся аэрозоли рядом с ней. При утечке газа и легковоспламеняющихся паров не подключайте и не вынимайте вилку из розетки.

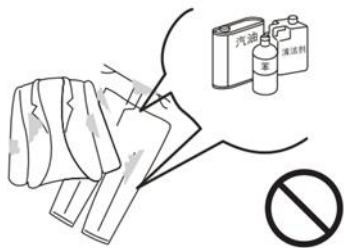

Запрещается сушить одежду, обработанную воспламеняющимися химикатами, растворителями для химической чистки, бензином, маслом и другими химическими веществами.



Не сушите дождевики, велосипедные чехлы и другие предметы, содержащие резину или аналогичные материалы.

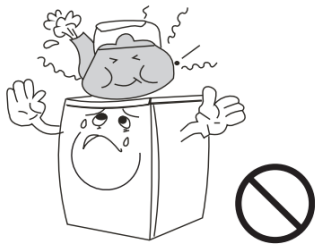

Не ставьте на прибор горячие и тяжелые предметы (например, чайник с горячей водой).

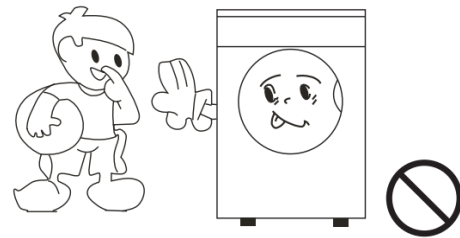

Когда прибор работает, в целях безопасности дети, оставшиеся без присмотра, не должны пользоваться машиной.

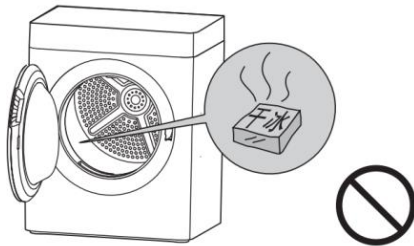

Не храните сигареты, зажигалки, бензин или другие легковоспламеняющиеся и взрывоопасные материалы в приборе.

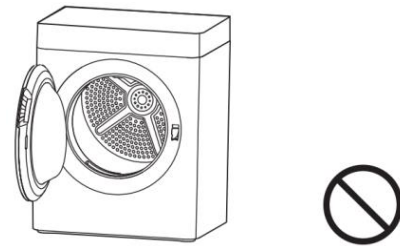

Дверцу можно открыть только после завершения процедуры. Помните, что не следует открывать дверцу с усилием, чтобы еще горячий воздух не обжег кожу.

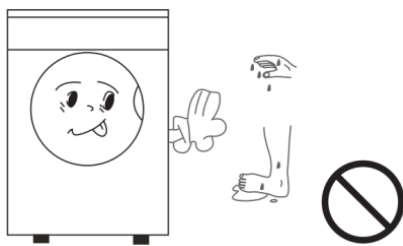

Не используйте прибор, если на Ваши руки или ноги влажные.

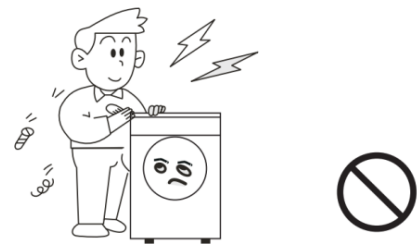

Запрещается самостоятельно разбирать, ремонтировать или переоборудовать прибор.

Обязательно проверяйте пиктограммы на всех вещах, которые Вы хотите посушить. Если на этикетке есть указание, что стирка и/или сушка запрещены, убедительная просьба не сушить такие вещи во избежание их порчи. Пожалуйста, выберите программы, соответствующие типу ткани Ваших вещей. Осторожно! Если этикетки нет, либо пиктограммы на ней неразличимы, и Вы не уверены, что данные вещи можно сушить в машине, пожалуйста, не сушите их!



ОПИСАНИЕ ПРИБОРА

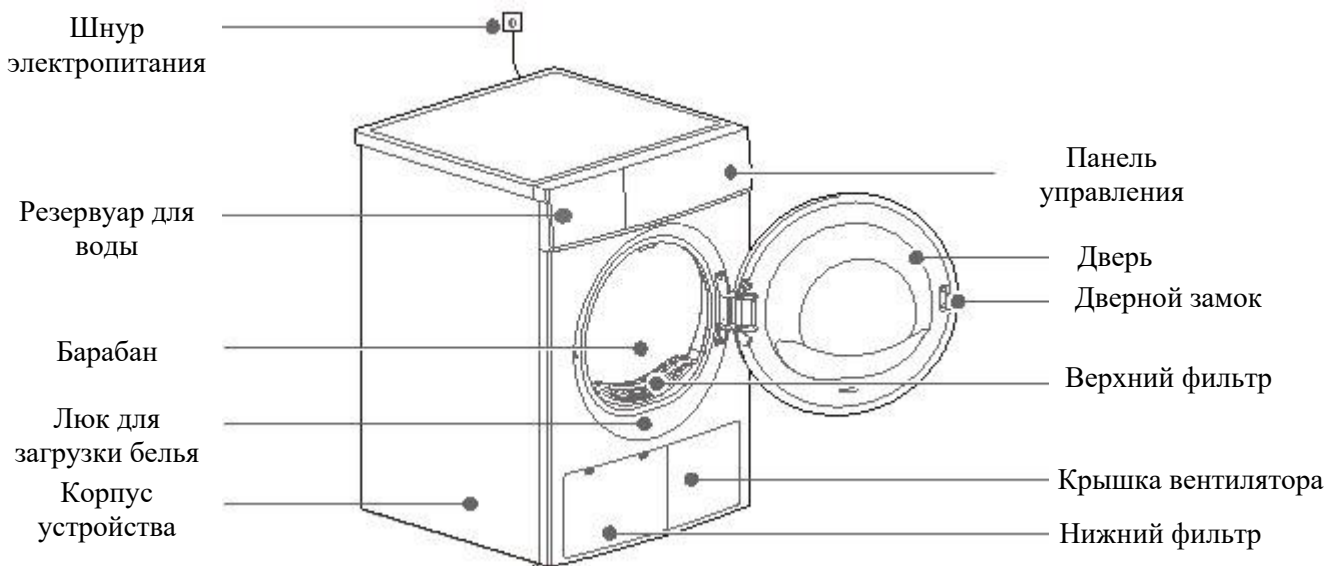

Аксессуары

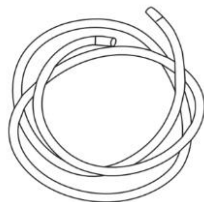

УСТАНОВКА УСТРОЙСТВА

Рекомендации к установке

- Проверьте, не поврежден ли прибор во время транспортировки. Поврежденный прибор не должен эксплуатироваться. При обнаружении каких-либо повреждений, пожалуйста, свяжитесь с продавцом.
- В процессе транспортировки максимальный угол наклона машины не должен превышать 45 градусов. В случае опрокидывания, пожалуйста, установите прибор вертикально и дайте ему отстояться в течении 2 часов перед использованием.
- Машина должна устанавливаться в сухом и вентилируемом помещении. Ее не следует устанавливать в местах, где сыро, много пара и воды (например, в ванной комнате). Не следует размещать прибор в месте, где скапливается пыль. Не располагайте машину под воздействием прямых солнечных лучей.
- Пожалуйста, не используйте плиту, газовые приборы и т.д. рядом с сушильной машиной, чтобы избежать опасности возгорания.
- Рекомендуется, чтобы сушильная и стиральная машина располагались близко друг к другу, чтобы облегчить быструю сушку одежды после стирки и отжима.
- Не устанавливайте машину в местах с большим количеством пыли, чтобы избежать ее скопления и блокировки воздуховода.
- Пожалуйста, извлеките из машины все упаковочные материалы, а затем поместите ее на твердую плоскую поверхность.

- Во время установки отрегулируйте ножки, чтобы машина приняла ровное горизонтальное положение. Не заполняйте зазор между ножками и полом ковром или деревянным настилом.
- Устанавливайте прибор на расстоянии не менее 5 см от мебели или стен.

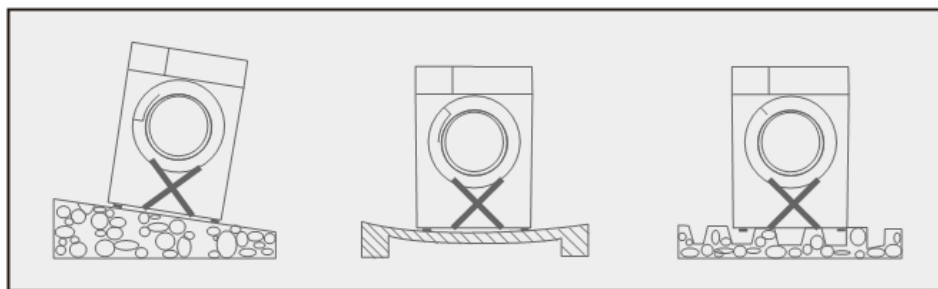

- Отрегулируйте угол наклона основания, чтобы машина всегда находилась в горизонтальном положении.



- Подключите источник питания. Перед подключением источника питания проверьте, соответствует ли напряжение источника питания требованиям. Розетка питания должна совпадать с вилкой прибора. Розетка также должна быть надежно заземлена.
- Установка сливного шланга. Если положение установки машины удобно для слива, сливной шланг может быть подсоединен напрямую в напольный слив, для отвода конденсата. Резервуар для воды не нужно будет чистить после каждого использования, а короткую трубу резервуара для воды не нужно снимать и переводить в режим ожидания.
 - Отсоедините сливную трубу и крепление, подсоединенные к задней части машины.
 - Соедините сливной шланг, идущий в комплекте с дренажной трубой, вытянутой через место крепления.

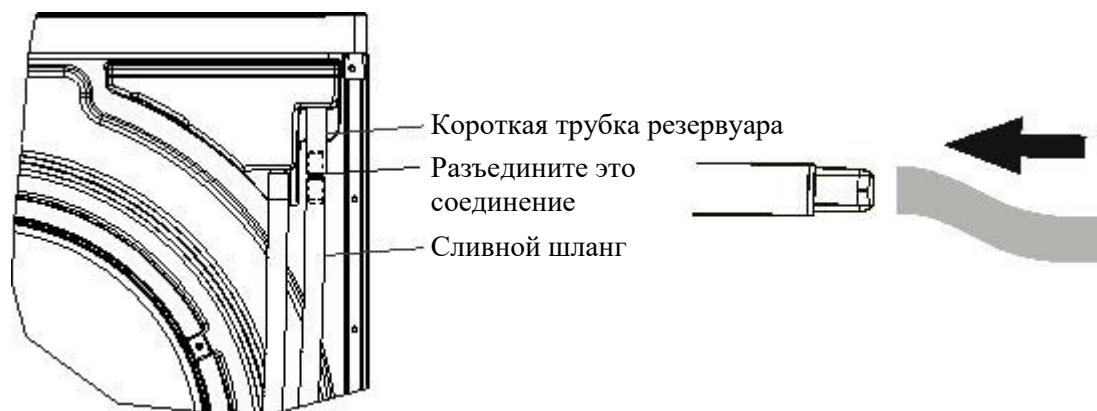

Предупреждение: Соединение сливного шланга должно быть надежно закреплено. Высота шланга над полом после подключения не должна превышать 1 м, если он слишком длинный, его можно отрезать. Отсоединяя шланг от машины, обязательно вытяните его за пластиковый разъем. Если необходимо восстановить первоначальное состояние слива, вставьте крепление обратно в исходное положение.

Функция распыления

1. Извлеките резервуар для воды (как показано на рисунке).
2. Добавьте очищенную воду в переднюю часть большой емкости для воды (как показано на рисунке).
3. Выберите программу с функцией распыления.

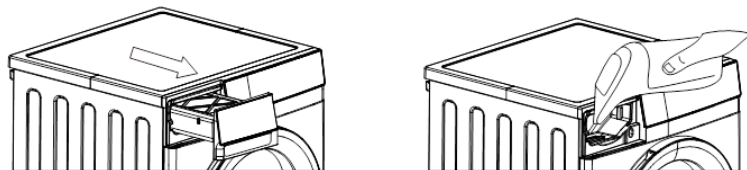





ПОДГОТОВКА К СУШКЕ

1. Необходимо предварительно сделать следующее:

- ✓ Опорожните резервуар для воды и установите его на место.
- ✓ Очистите фильтр от ворса и установите на его место.
- ✓ Проверьте одежду на наличие особых требований к сушке.

2. Предварительная подготовка белья

- ✓  Очистите карманы и достаньте монеты, ключи и другие предметы.
- ✓  Застегните пуговицы и завяжите пояса и ремни.
- ✓  Разверните и встряхните одежду, прежде чем положить ее в машину.
- ✓  Выверните одежду с пуговицами наизнанку перед тем, как поместить ее в машину.
- ✓  Положите деликатное белье в специальный сетчатый мешок.

Рекомендации по использованию

1. Одежду следует помещать в барабан после того, как она отжата. Увеличение скорости отжима может сократить время сушки, тем самым снижая потребление энергии.
2. Встряхните одежду и положите ее в машину, чтобы ускорить высыхание.
3. Избегайте перегрузки сушильной машины.
4. После цикла протирайте барабан и фильтр для ворса влажным полотенцем, которое было тщательно отжато.
5. Регулярно очищайте фильтрующую сетку конденсатора.
6. Фильтр для ворса должен быть полностью высушен перед помещением в машину.
7. Для получения равномерного эффекта сушки, пожалуйста, сортируйте ткани в соответствии с их типом и выберите соответствующие программы сушки. Чтобы избежать повреждения одежды, Вы должны следовать информации на этикетке одежды, чтобы выбрать подходящие программы сушки.
8. Для небольших количеств ткани рекомендуется проводить программу сушки по времени.
9. Пожалуйста, убедитесь, что поток воздуха в вентиляционном отверстии не перекрыт, следите за тем, чтобы вентиляционное отверстие не было заблокировано.
10. Теплые ткани на ощупь более влажные, чем при нормальной температуре. Рекомендуется не пересушивать одежду.

⚠ Внимание!







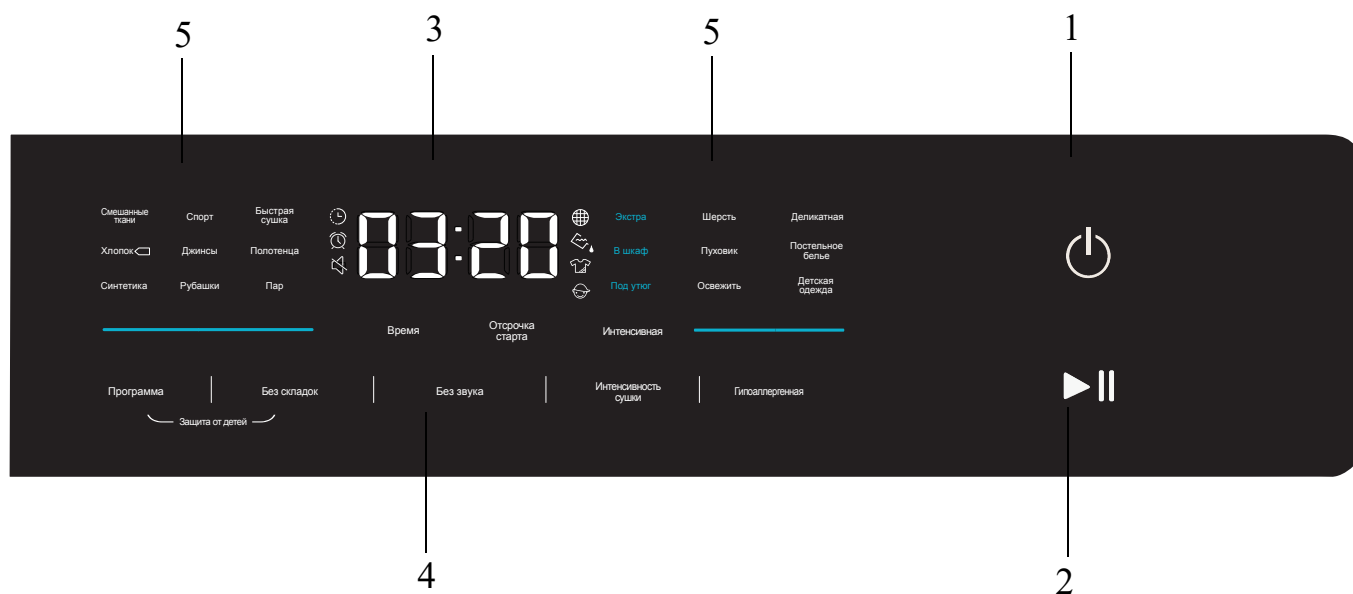



- Эта сушильная машина предназначена для домашнего бытового использования. Пожалуйста, действуйте в соответствии с рекомендуемой загрузкой белья сушильной машины и программами.
- Ткани, не пригодные для сушки в машине, не следует помещать в устройство, чтобы избежать их повреждения.

Ориентировочный вес обычной одежды			
			
Белье из смешанных тканей (800 г)	Куртка (около 800 г)	Комплект рабочей одежды (около 1120 г)	Рубашки (около 300 г)
			
Джемпер (около 180 г)	Пижама (около 200 г)	Джинсы (около 500 г)	Нижнее белье (около 70 г)
			
Носки (около 30 г)	Полотенца (около 900 г)	Постельное белье (около 600 г)	

ПАНЕЛЬ УПРАВЛЕНИЯ



1. Кнопка Вкл. / Выкл.
2. Кнопка Старт / Пауза
3. Дисплей
4. Область выбора функции
5. Область выбора программы

-  **Кнопка питания:** Включение и выключение прибора.
-  **Кнопка Старт/Пауза:** Запуск программы сушки. Если машина работает, нажмите эту кнопку, чтобы приостановить работу.
-  Область отображения рабочего состояния.
-  **18:88** Область отображения времени программы / отображение кода ошибки.
-  Индикатор резервуара для воды.
-  Без складок
-  Индикатор блокировки от детей
-  Индикатор необходимости очистки сетки фильтра
-  Индикатор отсрочки старта
-  Индикатор таймера
-  Индикатор режима «Без звука»

Кнопки выбора дополнительных функций

Интенсивность сушки

Кнопка выбора степени интенсивности сушки

Используется для регулировки степени высыхания одежды.

Существует три уровня сушки, а именно: интенсивная, сушка в шкафу, сушка под утюг.

Степень сушки может быть выбрана только перед запуском программы.

Нажмите эту кнопку несколько раз, чтобы переключить степень сушки.

Интенсивная: одежду можно носить сразу после цикла.

Сушка в шкаф: после сушки одежда готова для хранения.

Сушка под утюг: после сушки в одежде остается небольшое количество влаги, чтобы она не была слишком сухой и не сминалась при глажке.

Время

Регулировка времени сушки

Эту функцию можно использовать для регулировки времени высыхания. Каждое нажатие регулирует время сушки с шагом в 10 минут.

Защита от детей

Включение блокировки от детей

Эта функция может эффективно предотвратить случайное нажатие детьми кнопок управления сушильной машиной.



Включите прибор



Выберите программу



Запустите программу



Нажмите и удерживайте кнопки Программа и Без складок, в течение трех секунд, чтобы запустить функцию блокировки от детей

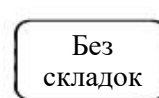

Без звука

Режим «Без звука»

Функция отключения звуковых сигналов сушильной машины.

Без складок Режим «Без складок»

Функция для предотвращения образования складок на одежде из-за несвоевременного извлечения белья из машины. Прибор автоматически продолжит работать после завершения программы в течение 2 часов с периодическими перерывами.

Отсрочка старта Настройка отсрочки старта

Сушильная машина начнет свою работу по истечении заданного времени.

⚠ Внимание!

После активации блокировки от детей все кнопки панели управления станут неактивными, за исключением кнопки Вкл./Выкл. питания.

Обязательно проверяйте пиктограммы на всех вещах, которые Вы хотите посушить. Если на этикетке есть указание, что стирка и/или сушка запрещены, убедительная просьба не сушить такие вещи во избежание их порчи. Пожалуйста, выбирайте программы, соответствующие типу ткани Ваших вещей. Осторожно! Если этикетки нет, либо пиктограммы на ней неразличимы, и Вы не уверены, что данные вещи можно сушить в машине, пожалуйста, не сушите их!



Таблица программ

Программа	Макс. загрузка (кг)	Описание
Синтетика	4,0	Используется для сушки синтетических тканей
Постельное белье	1,5	Используется для сушки крупных предметов постельного белья, таких как простыни.
Хлопок	8,0	Используется для сушки одежды из хлопка.
Рубашки	1,0 кг (около 5 ~ 6 шт.)	Используется для сушки рубашек
Джинсы	5,0	Используется для сушки джинсовой ткани
Полотенца	3,0	Используется для сушки полотенец
Детская одежда	1,0	Используется для сушки детской одежды
Спорт	4,0	Используется для сушки спортивной одежды
Смешанные ткани	4,0	Используется для сушки как тканей из хлопка, так и синтетических тканей
Быстрая сушка	1,0	Используется для небольших объемов белья, которое необходимо быстро просушить
Гипоаллергенная	3,0	Используется для белья, предназначенного для длительного хранения. Данный режим позволяет устранить вредоносные микроорганизмы.
Пар	3,0	Используется для сушки одежды, подверженной образованию замятий.
Шерсть	1,0	Используется для шерстяных изделий, пригодных для машинной сушки. Пожалуйста, не используйте для сушки шерстяных изделий, не пригодных для сушки в машине.
Пуховик	1,5	Используется для сушки пуховиков, пригодных для машинной сушки
Освежить	-	Функция сушки без нагрева
Деликатная	4,0	Используется для сушки тонкой и легкой одежды

Обязательно проверяйте пиктограммы на всех вещах, которые Вы хотите посушить. Если на этикетке есть указание, что стирка и/или сушка запрещены, убедительная просьба не сушить такие вещи во избежание их порчи. Пожалуйста, выбирайте программы, соответствующие типу ткани Ваших вещей. Осторожно! Если этикетки нет, либо пиктограммы на ней неразличимы, и Вы не уверены, что данные вещи можно сушить в машине, пожалуйста, не сушите их!



⚠ Внимание!

1. Вышеуказанные программы являются только рекомендуемыми, и пользователи могут выбирать соответствующие программы в соответствии со своими потребностями.
2. Фактическое время сушки программы зависит от температуры и влажности окружающей среды, типа и веса одежды, а также от содержания влаги в одежде после стирки.
3. Перед сушкой одежды, пожалуйста, убедитесь, подходит ли одежда для машинной сушки.
4. Если Вам нужно высушить небольшое количество одежды, рекомендуется выбрать программу с регулируемым временем. Если одежда высохла не полностью, Вы можете выбрать программу с регулируемым временем для продолжения сушки. Программа регулировки времени не будет автоматически определять влажность. Если после программы одежда все еще влажная, пожалуйста, повторите программу или отрегулируйте время сушки до полного высыхания белья.
5. Некоторую тяжелую одежду (джинсы, большие полотенца и т.д.) трудно сушить на из-за характеристик материала. Если Вы обнаружите, что одежда не высохла после завершения программы, рекомендуется использовать дополнительный цикл сушки, отрегулировав время просушивания.
6. При сушке пуховиков, пожалуйста, выворачивайте их наизнанку.

БЫСТРЫЙ СТАРТ

⚠ Внимание!

Перед использованием, пожалуйста, убедитесь, что устройство установлено в соответствии с руководством по эксплуатации.

1. Подготовка одежды

- Вставьте вилку в розетку питания.
- Положите одежду в сушильную машину.
- Закройте дверь.

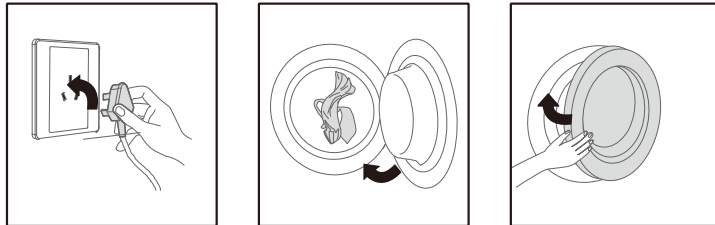

2. Запуск программы

- Включите питание.
- Выберите программу.
- Выберите дополнительную функцию, если необходимо.
- Запустите программу.



3. Завершение сушки

После завершения сушки, на дисплее появится соответствующая индикация и прозвучит сигнал.

- Откройте дверь и достаньте одежду.
- Вытащите резервуар для воды.
- Вылейте воду из резервуара.
- Очистите фильтр.
- Отключите питание.

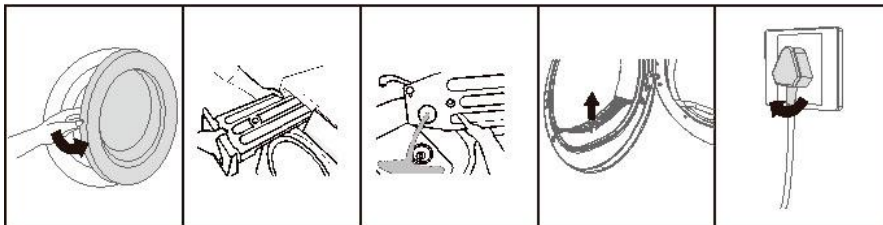

⚠ Внимание!

Если Вы используете розетку с выключателем, нажмите непосредственно на выключатель, чтобы отключить питание.

ЧИСТКА И УХОД

1. Чтобы обеспечить хороший эффект вентиляции в процессе сушки, фильтр следует очищать до или после каждой сушки.

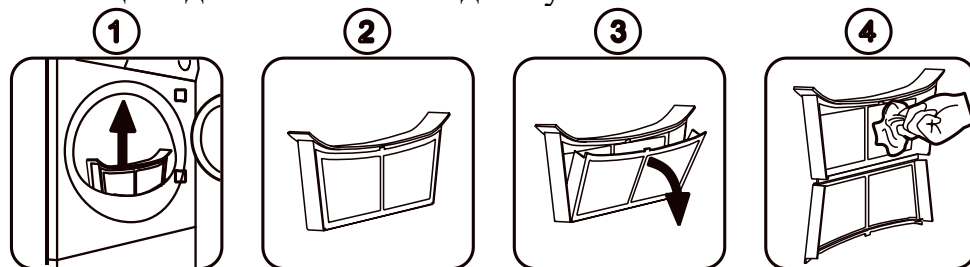

1. Откройте дверь
2. Извлеките фильтр из сушильной машины
3. Откройте фильтр
4. Очистите ворс мокрой салфеткой

⚠ Внимание!

Пожалуйста, установите фильтр на место после очистки.

2. Очистка поверхности сушильной машины.
 - Очистите поверхность машины чистой мягкой тканью. Не распыляйте воду непосредственно на корпус прибора и не используйте растворители, моющее средства, керосин, эфирные масла, спирт и т.д.
 - Особо загрязненные места можно протереть мягкой тканью, смоченной в слабом мыльном растворе.
3. Очистка барабана
 - После того, как машина проработает некоторое время, кальций, содержащийся в средстве по уходу за одеждой или воде, образует в барабане слой накипи, который может быть почти невидим невооруженным глазом. Внутреннюю стенку барабана следует регулярно протирать влажной тряпкой.
4. Чистка резервуара для воды
 - Когда машина работает, пар конденсируется и собирается в резервуар для воды. Достаньте резервуар с водой. После извлечения резервуара его следует перемещать в горизонтальном положении, чтобы избежать перелива конденсата. Слейте конденсат и установите резервуар на место.



1. Достаньте резервуар с водой. После извлечения резервуара держите его горизонтально, чтобы избежать перелива конденсата.



2. Слейте конденсат и установите резервуар для воды на место.

Предупреждение: Воду из резервуара нельзя пить или использовать для приготовления пищи. После процедуры вода и конденсат должны быть своевременно слиты.

5. Очистка нижнего фильтра для ворса

Для достижения наилучшего эффекта сушки, пожалуйста, регулярно проверяйте, установлен ли фильтр, и вовремя очищайте его. Пожалуйста, отключите источник питания перед чисткой. Рекомендуется очищать фильтр после каждого цикла, теплообменник - один раз в месяц. Образование слишком большого количества ворса на сетке фильтра и пыли на теплообменнике приведет к снижению производительности прибора, поэтому своевременно очищайте сетку фильтра и теплообменник.

- Откройте нижнюю дверцу фильтра.
- Откройте три зажима воздуховода.
- Снимите нижний ворсовый фильтр из переднего воздуховода.
- Очистите фильтр.
- Установите фильтр для ворса на место.



Откройте нижнюю дверцу фильтра

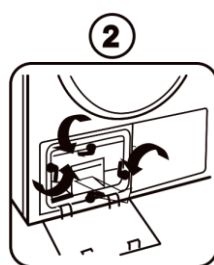

Откройте три зажима воздуховода

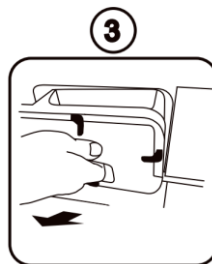

Снимите нижний ворсовый фильтр из переднего воздуховода



Очистите фильтр



Установите фильтр для ворса на место

Внимание:

- Перед очисткой фильтра и теплообменника отключите питание.
- Не чистите фильтр острым предметом. Поверхность теплообменника острая.
- Не чистите его вручную.
- Давление на теплообменник приведет к деформации, но не повлияет на работу

КОДЫ ОШИБОК И УСТРАНЕНИЕ НЕИСПРАВНОСТЕЙ

Код / Индикация	Описание	Способ устранения
	Резервуар для воды полон	Опорожните резервуар для воды
E1	Неисправность дренажного насоса или датчика уровня воды	Пожалуйста, обратитесь в авторизованный сервисный центр Weissgauff
E2	Сигнализация о неисправности датчика температуры	Пожалуйста, обратитесь в авторизованный сервисный центр Weissgauff
E3	Сигнализация о неисправности датчика температуры	Пожалуйста, обратитесь в авторизованный сервисный центр Weissgauff
«DOP»	Дверь закрыта не до конца Неисправность дверного замка	Плотно закройте дверь
	Плата управления не отображает информацию	Проверьте, в порядке ли источник питания или вилка. Проверьте, включен ли выключатель питания
	Машина не запускается	Проверьте, правильно ли закрыта дверь. Убедитесь, была ли нажата кнопка выбора программы и «Старт/Пауза»
	Дверь открывается автоматически	Нажмите и удерживайте дверную ручку, чтобы заблокировать дверь. Проверьте, не перегружена ли сушильная машина
	Не достигнут стандарт сушки или время сушки слишком велико	Очистите сетку фильтра. Используйте более подходящую программу сушки. Убедитесь, что вентиляционное отверстие не заблокировано

ТЕХНИЧЕСКИЕ ХАРАКТЕРИСТИКИ

Модель	Weissgauff WD 879 Diamond Heat Pump
Максимальная загрузка	8 кг
Класс энергоэффективности	A++
Параметры сети	220-240 В / 50 Гц/ 4 А
Номинальная мощность	700 Вт
Мощность двигателя	250 Вт
Скорость вращения барабана	50-55 об./мин.
Уровень шума	70 дБ
Материал барабана	Оцинкованная сталь
Сушка по остаточной влажности	Есть
Внутренний диаметр барабана	580 мм
Внутренняя глубина барабана	117 мм
Внутренняя объем барабана	101 л
Угол открытия двери	150°
Диаметр дверного люка	365 мм
Материал двери	Пластик + закаленное стекло
Тип двигателя	Индукционный
Габариты (ШхГхВ)	598х652х845 мм
Вес, нетто	45 кг
Количество программ	16

Продукт сертифицирован в соответствии с действующим техническим регламентом. Производитель на свое усмотрение и без дополнительных уведомлений может менять комплектацию, внешний вид, страну производства и технические характеристики модели, следуя политике непрерывного улучшения качества выпускаемой продукции. Приобретенная Вами модель может отличаться от описанной в тексте данного руководства.