

**КУХОННЫЕ
БЫТОВЫЕ
ВЫТЯЖКИ**



Air for life

ИНСТРУКЦИЯ

*по установке,
эксплуатации
и уходу*

Уважаемый, покупатель!

Мы благодарим Вас за выбор кухонной вытяжки швейцарской торговой марки MBS.

Пожалуйста, внимательно ознакомьтесь с настоящей Инструкцией перед началом пользования.

Монтаж и подключение кухонной вытяжки должны быть произведены только квалифицированным специалистом в соответствии с правилами, изложенными в настоящей Инструкции.

Пожалуйста, проверьте соответствие электрических параметров вытяжки параметрам питающей электросети.

Производитель (поставщик) не несет ответственность в случае поломки или повреждения кухонной вытяжки в результате несоблюдения настоящей Инструкции.

Общие положения

Для создания данной серии кухонных вытяжек использованы высококачественные и экологически безопасные материалы. Все комплектующие изделия прошли тестирование и сертификацию на соответствие Европейским Инструкциям EMC № 09/336 ЕЕС по электромагнитной совместимости и стандарта России – Ростест.

Кухонные вытяжки данной серии отличаются современным дизайном и сочетают в себе:

- высокую мощность всасывания;
- низкий уровень шума;
- удобство и простоту эксплуатации;
- пониженную энергоемкость;
- простоту очистки (замена) фильтров.

Лампы освещения кухонной вытяжки (далее – Бытовое устройство) функциональны и безопасны, благодаря системе стабилизации напряжения в электросети.

- Производитель (поставщик) снимает с себя ответственность в случае поломки бытового устройства в результате несоблюдения мер безопасности.
- Данное бытовое устройство предназначено только для домашнего использования. Исключается любое промышленное использование, назначение или применение.
- **ОПАСНО!!! Модифицировать самостоятельно какую-либо составную часть данного бытового устройства.**
- При подключении следует использовать электрическую розетку только с заземлением.
- Проверьте, чтобы электрическое напряжение в помещении соответствовало возможностям бытового устройства.
- Не позволяйте детям самостоятельно включать бытовое устройство, а тем более с открытыми вращающимися частями.
- Данное бытовое устройство должно быть установлено и подключено к электросети только квалифицированным специалистом из службы сервиса.

- Прежде чем производить какие-либо действия по уходу за вытяжкой, убедитесь, что она отключена от электрического питания.
- Для того, чтобы мощность всасывания вытяжки не ухудшалась, необходимо регулярно чистить фильтры. Перед чисткой фильтров убедитесь, что вытяжка отключена от электросети.
- Чистите вытяжку согласно настоящей Инструкции и оберегайте ее от открытого огня (в случае использования газовой плиты).
- Если возникнут какие-либо неполадки в системе всасывания воздуха, свяжитесь с сервисной службой (отметка делается при покупке).
- Отводящая труба бытового устройства не может иметь общий канал с трубами иного назначения (например, дымоходом, трубой отопления или иной).
- Не оставляйте горелки газовых плит с открытым пламенем, это может привести к порче вытяжки.

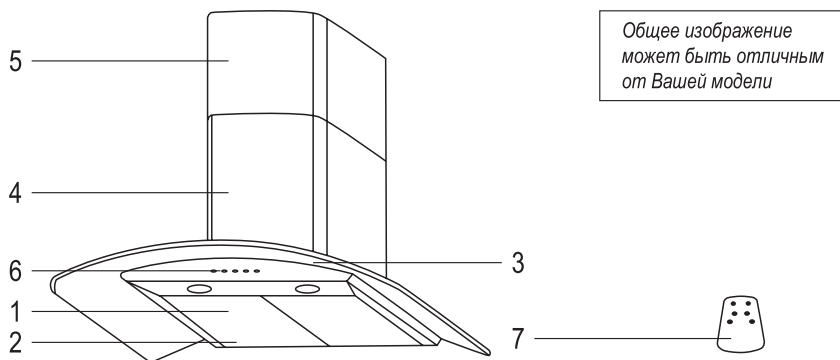

Описание

1. Алюминиевые жировые фильтры
2. Угольные фильтры (для режима рециркуляции)
3. Купол вытяжки
4. Основное отводящее колено
5. Дополнительное отводящее колено
6. Панель управления
7. Пульт дистанционного управления (у островных моделей)

Комплектация

<p>Короб декоративный: внешний — 1 шт., внутренний — 1 шт. Фланец + клапан — 1 шт. Гофра — 1 шт. Крепление — 1 уп. Инструкция — 1 шт. Коробка — 1 шт.</p>	<p>ACCACIA 190 GLASS, ACORUS 150/160/190 INOX, ALPINIA 160 GLASS, BEGONIA 160/190 INOX, BERGIA 160 INOX, BROWALLIA 190 GLASS, CANNA 190 GLASS, CLIVIA 190 GLASS, ERICA 160/190 GLASS, CRASSULA 160/190 GLASS/GLASS black, FATSIA 160/190 ALUM, FITTONIA 190 GLASS, GALTONIA 160/190 GLASS, GARTENZIA 160/190 GLASS, GASTERIA 150/160 INOX/WHITE, GERBERA 160 BLACK/INOX/WHITE, GLORIOSA 160/190 GLASS, LANTANA 190 GLASS, LILIA 160/190 GLASS, LOBELIA 190 GLASS, MARANTA 160/190 INOX, MILTONIA 190 GLASS, MUSA 160/190 INOX, NIOLA 160 GLASS, ORCHIDEA 160/190 INOX, PETUNIA 150/160 BLACK/INOX/WHITE, PRIMULA 160/190 INOX, RAPHIA 160/190 INOX, ROSALIA 160/190 GLASS, RUSSELIA 190 GLASS, TORENIA 150/160 GLASS, VALLOTA 160/190 INOX, VANDA 190 GLASS, VIOLA 160/190 GLASS</p>
<p>Фланец + клапан — 1 шт. Гофра — 1 шт. Крепление — 1 уп. Инструкция — 1 шт. Коробка — 1 шт.</p>	<p>NARCIS 160/190 GLASS</p>
<p>Короб декоративный: внешний — 1 шт., внутренний — 1 шт. Фланец + клапан — 1 шт. Гофра — 1 шт. Крепление — 1 уп. Стекло — 1 шт. Инструкция — 1 шт. Коробка — 1 шт.</p>	<p>CAMELLIA 190 GLASS FELICIA 160/190 GLASS</p>
<p>Фланец + клапан — 1 шт. Крепление — 1 уп. Инструкция — 1 шт. Коробка — 1 шт.</p>	<p>GARDENIA 160 WHITE/INOX</p>
<p>Фланец + клапан — 1 шт. Инструкция — 1 шт. Коробка — 1 шт.</p>	<p>LOBIVIA INOX</p>

<p>Фланец — 1 шт. Крепление — 1 уп. Инструкция — 1 шт. Коробка — 1 шт.</p>	<p>AZALEA 160 INOX PILEA 160 INOX/WHITE RUMIA 150 BLACK/INOX/WHITE</p>
<p>Короб декоративный: внешний — 1 шт., внутренний — 1 шт. Рама крепления вытяжки телескопическая — 1 шт. Фланец + клапан — 1 шт. Гофра — 1 шт. Крепление — 1 уп. Инструкция — 1 шт. Коробка — 1 шт.</p>	<p>SALVIA 190 INSEL INOX ZINNIA 190 INSEL GLASS (с пультом ДУ)</p>
<p>Короб декоративный: внешний — 1 шт., внутренний — 1 шт. Рама крепления вытяжки телескопическая — 1 шт. Фланец + клапан — 1 шт. Гофра — 1 шт. Крепление — 1 уп. Стекло — 1 шт. (у ZEBRINA 190 INSEL GLASS) Инструкция — 1 шт. Коробка — 1 шт.</p>	<p>ZEBRINA 160 INSEL INOX ZEBRINA 190 INSEL GLASS</p>

Интенсивность работы

- Кухонная вытяжка имеет три/четыре скорости работы (в зависимости от модификации).
- Ряд вытяжек оснащен “Таймером времени”, последний включается нажатием специальной клавиши на панели управления вытяжки.
- Используйте скорость, соответствующую интенсивности процесса приготовления пищи.

Режимы работы

- Кухонная вытяжка может работать в двух различных режимах – направленном и режиме рециркуляции. Направленный режим используется в случае прямого выброса отработанного воздуха через вентиляционную отводящую трубу наружу. Режим рециркуляции используется в случае отсутствия возможности выброса отработанного воздуха наружу.
- **НАПРАВЛЕННЫЙ РЕЖИМ:** При данном режиме используются только алюминиевые жировые фильтры.
- **РЕЖИМ РЕЦИРКУЛЯЦИИ:** Используются оба вида фильтров – алюминиевые жировые и угольные. Угольные фильтры обеспечивают очистку от запахов воздуха, вновь подаваемого в помещение кухни.

В вытяжках MBS используются следующие виды панелей управления:

- Сенсорные

SALVIA, GLORIOSA, CRASSULA, ERICA 190, GARTENZIA, ROSALIA

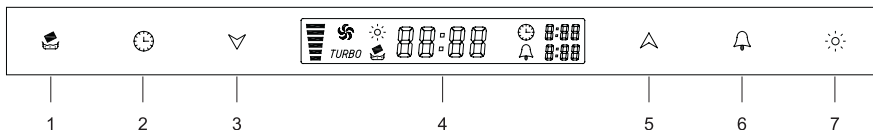

- 1 – Индикатор загрязненности жирового фильтра / Установка текущего времени (Часы).
Если значок на дисплее начинает мигать, это означает, что загрязнен алюминиевый жировой фильтр (поз.1, стр 2). Снимите фильтр и произведите его очистку (см.стр.12). После установки очищенного фильтра на место, нажмите кнопку 1, чтобы перезапустить Программу индикации загрязненности фильтра.
Для установки текущего времени, необходимо проделать следующие действия:
- Для установки значений "Часы", нажмите и удерживайте в течение 3-х секунд кнопку 1. На дисплее начнет мигать соответствующий значок.
Установите текущее значение, используя кнопки 3 и 5 на панели управления.
- Для переключения с установки "Часы" на установку "Минуты", нажмите кнопку 1 и используйте кнопки 3 и 5 для установки текущих значений минут.
- 2 – Таймер.
Включите вытяжку и нажмите кнопку 2. Справа на дисплее загорится значок 0:15 и функция "Таймер" будет активирована. Данное изображение показывает, что автоматическое выключение вытяжки произойдет через 15 минут. Повторное нажатие кнопки 2 позволит Вам, используя кнопки 3 и 5, установить другое время автоматического выключения вытяжки.
- 3 – Снижение интенсивности работы вытяжки.
- 4 – Дисплей.
- 5 – Повышение интенсивности работы вытяжки.
- 6 – Будильник.
Для установки "Будильника", используйте кнопку 6. При ее нажатии на дисплее загорится значок "звоночек с часами". Используя кнопки 3 и 5, установите сначала текущее значение "Часы". Далее используйте кнопку 6 для переключения с "Часов" на "Минуты". Текущее значение минут установить с использованием кнопок 3 и 5. После срабатывания будильника в заданное время, используйте кнопку 6 для отключения звукового сигнала.
Для выхода из режима "Будильник", удерживайте кнопку 6 в течение 3-х секунд.
- 7 – Подсветка.

MARANTA, MONSTERA, ERICA 160

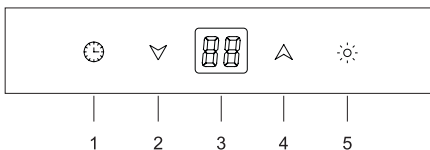

- 1 – включение / выключение / таймер
После включения вытяжки и выбора нужной скорости, повторное нажатие на кнопку 1 активирует функцию "таймер". Используя кнопки 2 и 4, можно установить время автоматического выключения вытяжки от 1 до 99 минут.
- 2 – снижение интенсивности работы вытяжки
- 3 – дисплей
- 4 – повышение интенсивности работы вытяжки
- 5 – подсветка

NARCIS

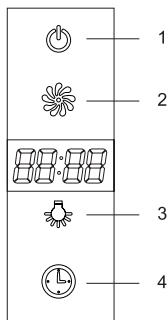



- 1 – включение / выключение
- 2 – скорость
- 3 – освещение
- 4 – таймер

1– Вставьте вилку в розетку. При этом появится и через 30 сек. исчезнет подсветка ЖК-монитора с отраженными на нем параметрами.

2 – Коснитесь один раз пиктограммы , чтобы включить освещение над зоной варочной поверхности. Коснитесь этой же пиктограммы повторно, чтобы выключить освещение.

3 – Управление скоростью мотора имеет 3 ступени: низкую, среднюю, максимальную.

Коснитесь один раз пиктограммы  для включения низкой скорости, повторно – для включения средней скорости, в третий раз – для достижения максимальной. В процессе работы возможное управление скоростями происходит по циклу “низкая–средняя–максимальная–низкая–средняя...”.





4 – Однократно коснитесь пиктограммы выключателя , – мотор вытяжки начнет работать на той скорости, на которой он работал в предыдущий раз. Коснитесь пиктограммы  повторно, мотор отключится.



5 – Использование часов/таймера  :

Часы.

По умолчанию установлено время 12:00. Это же время будет возникать автоматически каждый раз после выключения вытяжки из сети, и его придется переустанавливать.

1) Время устанавливается при выключенной вытяжке.





2) Удерживайте палец на  в течении 2-5 секунд, чтобы замигали первые два сегмента дисплея **88:88** (часы). Касанием пиктограммы  часы можно прибавить, а при касании пиктограммы  часы будут убывать. Пиктограмма  дает срабатывание вверх до значения “23”, пиктограмма  понижает значение до “00”.

3) Коснитесь повторно пиктограммы , замигают последние два сегмента дисплея **88:88**, отвечающие за минуты. Аналогично действуйте при помощи  (до значения “59”) и  (до значения “00”).

4) Третьим касанием  Вы подтверждаете установку времени и выходите из данного режима.

Таймер отложенного выключения.

При работающем моторе вытяжки Вы можете установить таймер ее выключения.

Для этого коснитесь пиктограммы , добавьте при помощи  (или убавьте при помощи ) необходимое время таймера в минутах, ориентируясь на информацию сегментов дисплея **88:88**, после чего подтвердите параметры таймера повторным касанием .

На сегментах дисплея **88:88** начнется обратный отсчет, при достижении значения “00:00” мотор вытяжки выключится.

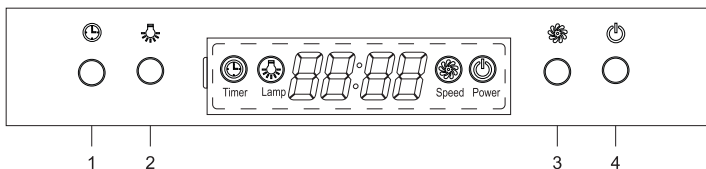



- 1 – таймер
- 2 – освещение
- 3 – скорость
- 4 – включение / выключение

1– Вставьте вилку в розетку. При этом появится и через 30 сек. исчезнет подсветка ЖК-монитора с отраженными на нем параметрами.

2 – Нажмите один раз кнопку , чтобы включить освещение над зоной варочной поверхности. Нажмите эту же кнопку повторно, чтобы выключить освещение.

3 – Управление скоростью мотора имеет 3 ступени: низкую, среднюю, максимальную.

Нажмите один раз кнопку  для включения низкой скорости, повторно – для включения средней скорости, в третий раз – для достижения максимальной. В процессе работы возможное управление скоростями происходит по циклу “низкая–средняя–максимальная–низкая–средняя...”.





4 – Однократно нажмите кнопку выключателя , – мотор вытяжки начнет работать на той скорости, на которой он работал в предыдущий раз. Нажмите кнопку  повторно, мотор отключится.



5 – Использование часов/таймера  :

Часы.

По умолчанию установлено время 12:00. Это же время будет возникать автоматически каждый раз после выключения вытяжки из сети, и его придется переустанавливать.

1) Время устанавливается при выключенной вытяжке.





2) Удерживайте палец на  в течении 2-5 секунд, чтобы замигали первые два сегмента дисплея **00:00** (часы). Нажатием кнопки  часы можно прибавить, а при нажатии кнопки  часы будут убывать. Кнопка  дает сбавывание вверх до значения “23”, кнопка  понижает значение до “00”.

3) Нажмите повторно кнопку , замигают последние два сегмента дисплея **00:00**, отвечающие за минуты. Аналогично действуйте при помощи  (до значения “59”) и  (до значения “00”).

4) Третьим нажатием  Вы подтверждаете установку времени и выходите из данного режима.

Таймер отложенного выключения.

При работающем моторе вытяжки Вы можете установить таймер ее выключения.

Для этого нажмите кнопку , добавьте при помощи  (или убавьте при помощи ) необходимое время таймера в минутах, ориентируясь на информацию сегментов дисплея **00:00**, после чего подтвердите параметры таймера повторным нажатием .

На сегментах дисплея **00:00** начнется обратный отсчет, при достижении значения “00:00” мотор вытяжки выключится.

- Электронные

PRIMULA

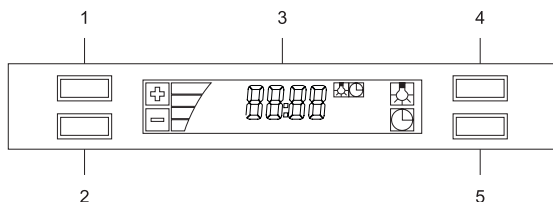

1 – Повышение интенсивности работы вытяжки / включение вытяжки.

2 – Снижение интенсивности работы вытяжки / выключение вытяжки.

3 – Дисплей.

4 – Включение / выключение подсветки.

При работе таймера подсветка автоматически выключится вместе с вытяжкой, когда время, установленное на таймере истечет.

5 – Таймер / Часы.

Чтобы включить таймер, один раз нажмите кнопку 5 и кнопками 1 и 2 выберите нужное время отключения вытяжки. Чтобы включить часы, нажмите кнопку 5 и держите нажатой в течение 2 секунд, затем кнопками 1 и 2 установите часы, затем опять нажмите кнопку 5 и кнопками 1 и 2 установите минуты.

ZINNIA

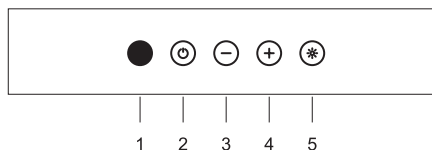

1 – ИК-датчик

2 – включение / выключение / таймер

После включения вытяжки и выбора нужной скорости, повторное нажатие на кнопку 1 активирует функцию “таймер” (автоматическое выключение вытяжки через 15 минут).

3 – снижение интенсивности работы вытяжки

4 – повышение интенсивности работы вытяжки

5 – подсветка

Пульт дистанционного управления

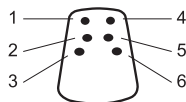

1 – включение / выключение

2 – снижение интенсивности работы вытяжки

3 – таймер

(автоматическое выключение вытяжки через 15 минут).

4 – подсветка

5 – повышение интенсивности работы вытяжки

6 – включение самой мощной скорости

FATSIA, CAMELLIA, FELICIA

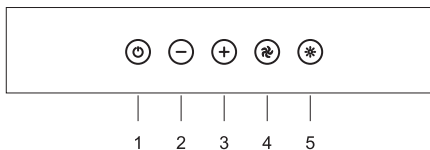

- 1 – включение / выключение / таймер
После включения вытяжки и выбора нужной скорости, повторное нажатие на кнопку 1 активирует функцию “таймер” (автоматическое выключение вытяжки через 15 минут).
- 2 – переключение на пониженную скорость
- 3 – переключение на повышенную скорость
- 4 – включение самой мощной скорости
- 5 – подсветка

CANNA, BROWALLIA, ALPINIA, FITTONIA, MILTONIA

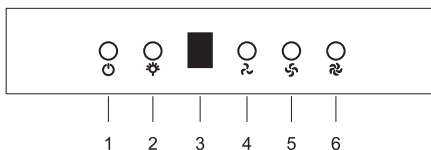

- 1 – включение / выключение / таймер
После включения вытяжки и выбора нужной скорости, повторное нажатие на кнопку 1 активирует функцию “таймер” (автоматическое выключение вытяжки через 15 минут).
- 2 – подсветка
- 3 – индикатор скорости
- 4 – первая скорость
- 5 – вторая скорость
- 6 – третья скорость

VIOLA, CLIVIA

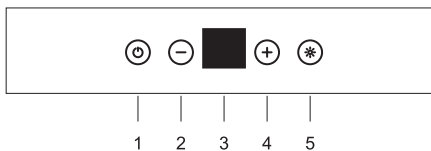

- 1 – включение / выключение / таймер
После включения вытяжки и выбора нужной скорости, повторное нажатие на кнопку 1 активирует функцию “таймер”. Используя кнопки 2 и 4, можно установить время автоматического выключения вытяжки от 1 до 99 минут.
- 2 – снижение интенсивности работы вытяжки
- 3 – дисплей
- 4 – повышение интенсивности работы вытяжки
- 5 – подсветка

ZEBRINA, ACCACIA, LOBELIA, TORENIA

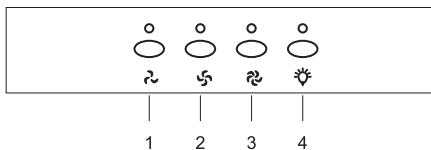

- 1 – первая скорость
- 2 – вторая скорость
- 3 – третья скорость
- 4 – подсветка

RUSSELIA

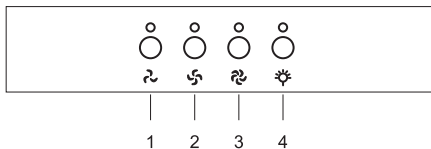

- 1 – первая скорость
- 2 – вторая скорость
- 3 – третья скорость
- 4 – подсветка

GALTONIA, VANDA, NIOLA, LILIA, VALLOTA, MUSA, ORCHIDEA, BEGONIA

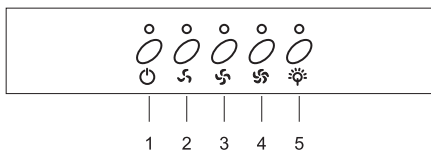

- 1 – включение / выключение / таймер
После включения вытяжки и выбора нужной скорости повторное нажатие на кнопку 1 активирует функцию "таймер" (автоматическое выключение вытяжки через 15 минут).
- 2 – первая скорость
- 3 – вторая скорость
- 4 – третья скорость
- 5 – подсветка

GARDENIA, LOBIVIA

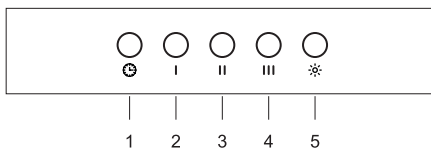

- 1 – включение / выключение / таймер
После включения вытяжки и выбора нужной скорости повторное нажатие на кнопку 1 активирует функцию "таймер" (автоматическое выключение вытяжки через 15 минут).
- 2 – первая скорость
- 3 – вторая скорость
- 4 – третья скорость
- 5 – подсветка

- Кнопочные

GERBERA, VELEZIA

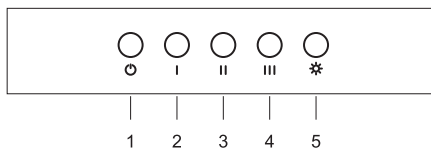

- 1 – выключение
- 2 – первая скорость
- 3 – вторая скорость
- 4 – третья скорость
- 5 – подсветка

AZALEA

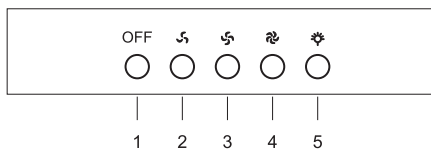

- 1 – выключение
- 2 – первая скорость
- 3 – вторая скорость
- 4 – третья скорость
- 5 – подсветка

LANTANA, BERGIA, GASTERIA, PETUNIA

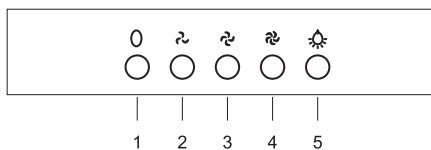

- 1 – выключение
- 2 – первая скорость
- 3 – вторая скорость
- 4 – третья скорость
- 5 – подсветка

- Слайдер

PILEA

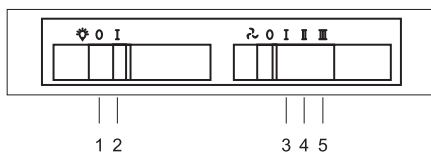

- 1 – выключение подсветки
- 2 – включение подсветки
- 3 – первая скорость
- 4 – вторая скорость
- 5 – третья скорость

RUMIA

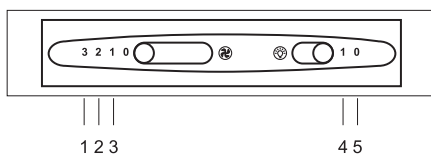

- 1 – третья скорость
- 2 – вторая скорость
- 3 – первая скорость
- 4 – включение подсветки
- 5 – выключение подсветки

Уход за вытяжкой и профилактическое обслуживание

- Для обеспечения долговременного использования данного бытового устройства следует проводить за ним регулярный профилактический уход.
- Оберегайте ее от открытого огня в случае использования газовой плиты.

ВНИМАНИЕ!!!

Перед обслуживанием кухонной вытяжки, отключите электрическое питание, вынув вилку из розетки электросети.

- Если вилка или электрический провод повреждены, их необходимо заменить при помощи специалиста.
- Для чистки внешних поверхностей корпуса вытяжки не используйте абразивные чистящие вещества, шлифовальные щетки, металлические мочалки и растворители, это может повлечь за собой неисправимые повреждения поверхностей.
- Избегайте попадания воды на мотор и запасные части вытяжки.

Очистка и замена фильтров, ламп освещения

- **Жировой фильтр изготовлен из алюминиевого сплава.** Никогда не пытайтесь его разобрать.
- Засорённый жировой фильтр ограничивает поток воздуха через двигатель и может стать причиной его перегрева и выхода из строя. Чрезмерное накопление жира на фильтре пожароопасно. До жирового фильтра не должно доходить открытое пламя газовой поверхности.
- При чистке жирового фильтра не используйте разъедающие моющие средства. Следите, чтобы через него свободно проходил воздух, и он будет исправно служить Вам.
- В зависимости от интенсивности использования, но не реже, чем раз в месяц, жировой фильтр следует вынимать и очищать. Строго следуйте следующим правилам при чистке жирового фильтра:

Поместите фильтр в чистую воду температурой 30°C, добавьте моющее средство и замочите на 2-3 минуты. Наденьте перчатки и почистите его мягкой губкой. Не прикладывайте силу в процессе чистки, это может повлечь за собой повреждение сеток фильтра.

- Алюминиевые жировые фильтры затем необходимо тщательно прополоскать. Высушить перед установкой на штатное место.
- **Угольные фильтры** (используются, как правило, только в режиме рециркуляции) не пригодны для повторного использования и подлежат замене. Срок действия угольных фильтров зависит от типа плиты (поверхности нагрева), частоты использования вытяжки, типа приготавливаемой пищи, загрязненности жирового фильтра. Как правило, устанавливаются два угольных фильтра со сроком службы 6-9 месяцев в зависимости от интенсивности использования. Минимум необходимо заменять угольные фильтры 1 раз в год. *(Приобрести угольные фильтры можно в обслуживающем сервис-центре или сбытовой организации).*

- **Замена ламп освещения** производится только при выключенном электропитании. Для замены ламп необходимо снять жировой фильтр. Новая лампа должна строго соответствовать электрическим параметрам оригинальной лампы (напряжение и мощность).
- В вытяжках при замене галогеновых ламп используйте лампы только с алюминиевым рефлектором (отражателем). Использование дихромного рефлектора может привести к чрезмерному перегреву электрического патрона.

Монтаж кухонной вытяжки

ВНИМАНИЕ!!!

В связи с разными условиями монтажа, кухонная вытяжка не комплектуется универсальными болтами крепления. Монтаж обязан производиться только специалистом.

- Убедитесь в полной работоспособности вытяжки и отсутствии механических повреждений (царапин, потёртостей и т.д.) перед началом монтажа.
- Перед началом монтажа (в случае подключения вытяжки к вентиляционному каналу) убедитесь в работоспособности вентиляционного канала, наличии естественной тяги. При отсутствии тяги подключение вытяжки к вентиляционному каналу не допустимо.
- Подключение к вен. каналу необходимо производить штатным гофро-воздуховодом диаметром 150 мм (у некоторых моделей эконо класса 120 мм). Не допускается применение переходников и воздуховодов меньшего диаметра. Уменьшение диаметра воздуховода приводит к увеличению шума и снижению эффективности работы вытяжки и может послужить причиной поломки вытяжки (что приводит к снятию с гарантии).
- При использовании не штатного воздуховода и воздуховода квадратного или прямоугольного сечения, площадь сечения воздуховода должна быть не менее площади штатного (у вытяжек с выходом 150 мм — $S = 17700 \text{ мм}^2$, с выходом 120 мм — $S = 11300 \text{ мм}^2$)
- При использовании вытяжки в режиме рециркуляции необходимо установить угольные фильтры (в комплект не входят) и обеспечить свободный выход воздуха. При наличии верхнего карниза необходимо сделать в нём отверстие, через которое вывести штатный воздуховод.
- Не допускается удлинение штатного питающего шнура с вилкой. Вытяжка должна подключаться к сети 220 В, через розетку с заземлением, которая (как правило) должна располагаться за декоративным коробом, чтобы к ней имелся доступ, так как все операции по обслуживанию вытяжки (чистка, замена лампочек и т.д.) должны производиться только на отключённой от сети вытяжке.
- Для монтажа кухонной вытяжки используется прочная основа стены или кухонной перегородки и соответствующие болты для крепления к ней.
- Перед установкой кухонной вытяжки следует тщательно очистить то место, на которое производится монтаж и удалить посторонние предметы.
- Вытяжка должна быть смонтирована строго по уровню в плоскости горизонта (корпус вытяжки) и плоскости вертикали (отводящий короб вытяжки) по шаблону (как правило шаблоном служат планки крепления к стене или установочные отверстия вытяжки).

- В случае использования кухонной вытяжки в режиме направленной работы (без рециркуляции) вентиляционная отводящая труба не может иметь общий канал с трубами иного назначения (например, дымоход, труба отопления и т.п.). Угол изгиба вентиляционной трубы должен быть $\geq 120^\circ$. Перед подсоединением отводной трубы вытяжки к вентиляционному домовому каналу, проконсультируйтесь у специалиста в Вашем домоуправлении.
- Минимальное расстояние между варочной поверхностью (поверхность нагрева) и нижней плоскостью вытяжки должно быть:
 - для электрических плит 650-700 мм;
 - для газовых или комбинированных плит/поверхностей 750-800 мм.
- Во избежании излишней шумности и быстрого выхода из строя вытяжки используйте отводящий воздуховод круглого сечения диаметром не менее диаметра отводящего патрубка кухонной вытяжки (после антивозвратного клапана). Он, как правило, имеет диаметр не менее 120 мм.
- Помещение, в котором устанавливается устройство должно постоянно проветриваться.

Технические характеристики вытяжки (в зависимости от модификации)

Электрическое питание	220В 50 Гц
Мощность мотора при максимальной работе	125-215 Вт
Уровень шума, мин.	41-47 dB (A)
Производительность	350-1030 м ³ /час – свободный выход воздуха
Давление	250-560 Па
Скорости	3/4
Тип мотора	Герметичный
Тип ламп	Галогеновые 2/4 x 20 Вт Накаливания 1/2 x 40 Вт Флуоресцентные 2 x 6 Вт

Подключение к электропитанию

- Подключение должно осуществляться специалистом и в строгом соответствии с действующими в РФ стандартами и Правилами устройства электроустановок (ПУЭ). Производитель (поставщик) не несет ответственности в случае, если не были соблюдены требования безопасности при электроподключении вытяжки.
- Убедитесь, что параметры электросети позволяют подключение данного оборудования.
- Убедитесь, что электрические провода и кабели не передавлены и не соприкасаются с рабочими частями подключаемого оборудования (лопасти крыльчатки мотора, антивозвратный клапан).

- Мощность заменяемых галогеновых ламп не должна превышать номинальную мощность, указанную в таблице технических параметров.
- Данное устройство должно быть установлено обязательно с заземлением.
- Для подключения вытяжки необходимо вставить вилку в электрическую розетку с необходимыми электрическими параметрами (указаны в настоящей Инструкции) или подсоединить электропитание через соединительную колодку с расстоянием между контактами не менее 3 мм.

Возможные неисправности работы

При обнаружении какой-либо неисправности выключите вытяжку и свяжитесь с ближайшей сервисной службой.

Неисправность	Причина	Действия
Не включается стандартным нажатием переключателя на панели управления	Отключено электропитание	Проверить, включено ли устройство в розетку
Низкая производительность (слабый выход воздуха) даже на максимальной скорости	Засорились алюминиевые жировые фильтры	Почистить фильтры, высушить и установить на штатные места
	Засорились угольные фильтры	Заменить угольные фильтры на новые, обратившись в бытовую организацию
Отсутствие тяги (нет свободного выхода воздуха)	Не работает обратный (антивозвратный) клапан внутри отводящего канала вытяжки	Следует устранить неисправность, обратившись к услугам сервисной службы
Мотор сильно перегревается после нескольких минут работы	Высокая температура для безопасного функционирования устройства	Вытяжка установлена слишком близко к поверхности нагрева
		Кухня плохо проветривается
		Обратиться к специалисту сервисной службы
Сильный запах во время приготовления пищи и работающей вытяжке	Не установлены угольные фильтры или они засорены	В режиме рециркуляции необходимо установить угольные фильтры или заменить на новые

Гарантия

Мы предоставляем гарантию на данную кухонную вытяжку сроком на 3 года. Гарантия строится по схеме "1+2": покупатель получает бесплатный ремонт в течение 1 года с даты покупки, а в течение 3 лет с даты покупки имеет право бесплатно заменить любую часть, вышедшую из строя по вине производителя.

Если Вы пользовались вытяжкой согласно данной Инструкции, но поломка все же произошла, обратитесь в ближайший сервисный центр.

Для осуществления гарантийного обслуживания Вам необходимо предъявить чек на покупку бытового устройства вместе с гарантийным талоном, который обязан быть заполнен Продавцом во время продажи. Требуется заполнения Гарантийного талона.

В ином случае гарантийные обязательства не действительны.

Гарантия не распространяется, если:

- Нарушены требования, указанные в настоящей Инструкции или Гарантийном талоне.
- Вытяжка использовалась в промышленных или других целях.
- Дата производства была исправлена, и ее трудно разобрать.
- Истек срок гарантии.
- Имели место некачественная установка, неправильное, неосторожное, неряшливое использование.
- Электрическое напряжение сети не соответствует требованиям Инструкции на вытяжку.
- Повреждение было вызвано инородным телом.
- Вытяжка проходила ремонт на неуполномоченной сервисной станции, или при ремонте были использованы запасные части другого производителя.

По окончании срока гарантии все регламентные работы, ремонт и замены запасных частей являются платными.

Уважаемый покупатель,

Спасибо, что Вы выбрали продукцию торговой марки "MBS".

