

EEQ947200L



---

**RU** Посудомоечная машина  
**UK** Посудомийна машина

---

Инструкция по эксплуатации  
Інструкція

## СОДЕРЖАНИЕ

1. СВЕДЕНИЯ ПО ТЕХНИКЕ БЕЗОПАСНОСТИ.....	3
2. УКАЗАНИЯ ПО БЕЗОПАСНОСТИ.....	5
3. ОПИСАНИЕ ИЗДЕЛИЯ.....	7
4. ПАНЕЛЬ УПРАВЛЕНИЯ.....	8
5. ВЫБОР ПРОГРАММЫ.....	9
6. ОСНОВНЫЕ УСТАНОВКИ.....	12
7. ПЕРЕД ПЕРВЫМ ИСПОЛЬЗОВАНИЕМ.....	16
8. ЕЖЕДНЕВНОЕ ИСПОЛЬЗОВАНИЕ.....	17
9. ПОЛЕЗНЫЕ СОВЕТЫ.....	20
10. УХОД И ЧИСТКА.....	22
11. УСТРАНЕНИЕ НЕИСПРАВНОСТЕЙ.....	25
12. ТЕХНИЧЕСКИЕ ДАННЫЕ.....	29

## МЫ ДУМАЕМ О ВАС

Благодарим вас за приобретение прибора Electrolux. Вы выбрали изделие, за которым стоят десятилетия профессионального опыта и инноваций. Уникальное и стильное, оно создавалось с заботой о вас. Поэтому когда бы вы ни воспользовались им, вы можете быть уверены: результаты всегда будут превосходными.

Добро пожаловать в Electrolux!

**На нашем веб-сайте вы сможете:**



Найти рекомендации по использованию изделий, руководства по эксплуатации, мастер устранения неисправностей, информацию о техническом обслуживании:

**[www.electrolux.ru/support](http://www.electrolux.ru/support)**



Зарегистрировать свое изделие для улучшения обслуживания:

**[www.promo.electrolux.ru](http://www.promo.electrolux.ru)**



Приобрести дополнительные принадлежности, расходные материалы и фирменные запасные части для своего прибора:

**[www.electrolux-1.ru](http://www.electrolux-1.ru)**

## ПОДДЕРЖКА ПОТРЕБИТЕЛЕЙ И СЕРВИСНОЕ ОБСЛУЖИВАНИЕ

Мы рекомендуем использовать оригинальные запчасти.

При обращении в сервис-центр следует иметь под рукой следующую информацию: модель, продуктовый номер (PNC), серийный номер.

Данная информация находится на табличке с техническими данными.

 **Внимание / Важные сведения по технике безопасности.**

 **Общая информация и рекомендации**

 **Информация по охране окружающей среды**

Право на изменения сохраняется.

## 1. ⚠ СВЕДЕНИЯ ПО ТЕХНИКЕ БЕЗОПАСНОСТИ

Перед установкой и эксплуатацией прибора внимательно ознакомьтесь с приложенным руководством. Производитель не несет ответственность за какие-либо травмы или ущерб, возникшие вследствие неправильной установки или эксплуатации. Всегда храните эту Инструкцию под рукой в надежном месте для последующего использования.

### 1.1 Безопасность детей и лиц с ограниченными возможностями

- Данный прибор может эксплуатироваться детьми старше 8 лет и лицами с ограниченными физическими, сенсорными или умственными способностями и с недостаточным опытом или знаниями только при условии нахождения под присмотром лица, отвечающего за их безопасность, или после получения соответствующих инструкций, позволяющих им безопасно эксплуатировать электроприбор и дающих им представление об опасности, сопряженной с его эксплуатацией.
- Детям в возрасте от 3 до 8 лет, а также лицам с ярко выраженными и комплексными нарушениями здоровья запрещается находиться рядом с прибором, если только за ними не обеспечивается постоянный надзор.
- Детям младше 3 лет запрещается находиться рядом с прибором, если только за ними не обеспечивается постоянный надзор взрослых.
- Не позволяйте детям играть с прибором.
- Храните моющие средства вне досягаемости детей.
- Не подпускайте детей и домашних животных к прибору, когда его дверца открыта.

- Очистка и доступное пользователю техническое обслуживание прибора не должно производиться без присмотра - детьми.

## 1.2 Общие правила техники безопасности

- Прибор предназначен для домашнего бытового и аналогичного применения, например:
  - в сельских жилых домах; в помещениях, служащих кухнями для обслуживающего персонала в магазинах, офисах и на других рабочих местах;
  - для использования клиентами отелей, мотелей мини-гостиниц типа «ночлег и завтрак» и других мест проживания.
- Не вносите изменения в параметры данного прибора.
- Рабочее давление воды (минимальное и максимальное) должно находиться в пределах 0.5 (0.05) / 8 (0.8) бар (МПа)
- Соблюдайте ограничение на максимальное количество 13 комплектов посуды.
- В случае повреждения шнура питания во избежание несчастного случая он должен быть заменен изготовителем, авторизованным сервисным центром или специалистом с аналогичной квалификацией.
- Укладывайте ножи и столовые приборы с заостренными концами в корзину для столовых приборов либо острыми концами вниз, либо в горизонтальном положении лезвиями вниз.
- Не оставляйте прибор с открытой дверцей без присмотра, чтобы случайно не наступить на дверцу.
- Перед выполнением любых операций по чистке и уходу выключите прибор и извлеките вилку сетевого шнура из розетки.
- Не используйте для чистки прибора водоразбрызгиватели высокого давления или пар.

- Если в днище прибора имеются вентиляционные отверстия, они не должны перекрываться (например, ковром).
- При подключении прибора к водопроводу должны использоваться новые поставляемые с ним комплекты шлангов. Использовать старые комплекты шлангов нельзя.

## 2. УКАЗАНИЯ ПО БЕЗОПАСНОСТИ

### 2.1 Установка



#### **ВНИМАНИЕ!**

Установка прибора должна осуществляться только квалифицированным специалистом!

- Удалите всю упаковку.
- Не устанавливайте и не подключайте прибор, если он имеет повреждения.
- Не эксплуатируйте прибор до его установки в мебель, в которую он должен быть встроен, в целях соблюдения мер безопасности.
- Следуйте приложенной к прибору Инструкции по установке.
- Никогда не забывайте о мерах предосторожности при его перемещении: прибор имеет большой вес. Всегда используйте защитные перчатки и закрытую обувь.
- Не устанавливайте и не эксплуатируйте прибор в помещениях с температурой ниже 0°C.
- Разместите прибор в безопасном месте, отвечающем требованиям установки.



**YouTube**

[www.youtube.com/electrolux](http://www.youtube.com/electrolux)  
[www.youtube.com/aeg](http://www.youtube.com/aeg)

How to install your 60 cm  
Dishwasher Sliding Hinge



### 2.2 Подключение к электросети



#### **ВНИМАНИЕ!**

Существует риск пожара и поражения электрическим током.

- Прибор должен быть заземлен.
- Убедитесь, что параметры, указанные на табличке с техническими данными, соответствуют характеристикам электросети.
- Включайте машину только в правильно установленную электрическую розетку с контактом заземления.
- Не пользуйтесь тройниками и удлинителями.
- Следите за тем, чтобы не повредить вилку и сетевой кабель. В случае необходимости замены сетевого шнура она должна быть выполнена нашим авторизованным сервисным центром.
- Вставляйте вилку сетевого кабеля в розетку только во конце установки прибора. Убедитесь, что после установки имеется доступ к вилке.
- Для отключения машины от электросети не тяните за кабель электропитания. Всегда беритесь только за вилку.
- Данный прибор оснащен вилкой, рассчитанной на ток 13 А. При замене предохранителя в вилке электропитания следует использовать только предохранитель номиналом 13 А ASTA (BS 1362) (только для Великобритании и Ирландии).

## 2.3 Подключение к водопроводу

- Не повреждайте шланги для воды.
- Перед подключением к новым или давно не использовавшимся трубам, а также в случае, если производились ремонтные работы или устанавливались новые устройства (счетчики воды и т.д.) дайте воде стечь, пока она не станет прозрачной и чистой.
- В ходе и по окончании первого использования прибора убедитесь в отсутствии видимых утечек воды.
- Наливной шланг оснащен предохранительным клапаном и оболочкой с внутренним сетевым кабелем.

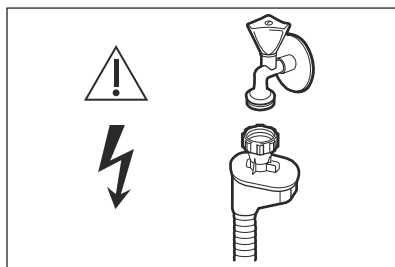

### ВНИМАНИЕ!

Опасное напряжение

- Если наливной шланг поврежден, немедленно закройте кран подачи воды и выньте вилку сетевого шнура из розетки. Обратитесь в авторизованный сервисный центр для замены наливного шланга.

## 2.4 Использование

- Не помещайте на прибор, рядом с ним или внутрь него легковоспламеняющиеся вещества или изделия, пропитанные легковоспламеняющимися веществами.
- Моющие средства для посудомоечных машин представляют опасность. Следуйте правилам по безопасному обращению, приведенным на упаковке моющего средства.
- Не пейте воду и не играйте с водой из прибора.

- Не извлекайте посуду из прибора до завершения программы. На посуде может остаться некоторое количество моющего средства.
- Не храните посторонние предметы и не надавливайте на открытую дверцу прибора.
- Если открыть дверцу прибора во время выполнения программы, из него может вырваться горячий пар.

## 2.5 Внутреннее освещение



### ВНИМАНИЕ!

Существует опасность травмы.

- О лампах внутри прибора и лампах, продаваемых отдельно в качестве запасных частей: данные лампы рассчитаны на работу в бытовых приборах в исключительно сложных температурных, вибрационных и влажностных условиях или предназначены для передачи информации о рабочем состоянии прибора. Они не предназначены для использования в других приборах и не подходят для освещения бытовых помещений.
- Для замены лампы внутреннего освещения обращайтесь в авторизованный сервисный центр.

## 2.6 Сервис

- Для ремонта прибора обратитесь в авторизованный сервисный центр. Применяйте только оригинальные запасные части.
- Обратите внимание, что самостоятельный ремонт или ремонт, произведенный не на профессиональном уровне может сказаться на безопасности прибора, а гарантийные обязательства могут потерять силу.

## 2.7 Утилизация



### ВНИМАНИЕ!

Существует опасность травмы или удушья.

- Отключите прибор от электросети.

- Отрежьте и утилизируйте кабель электропитания.
- Удалите защелку дверцы, чтобы предотвратить риск ее заперения

при попадании внутрь прибора детей и домашних животных.

### 3. ОПИСАНИЕ ИЗДЕЛИЯ

- i** Графическое изображение ниже дает лишь общий обзор продукта. Вы найдете более подробные сведения в других главах и документах, идущих в комплекте с прибором.

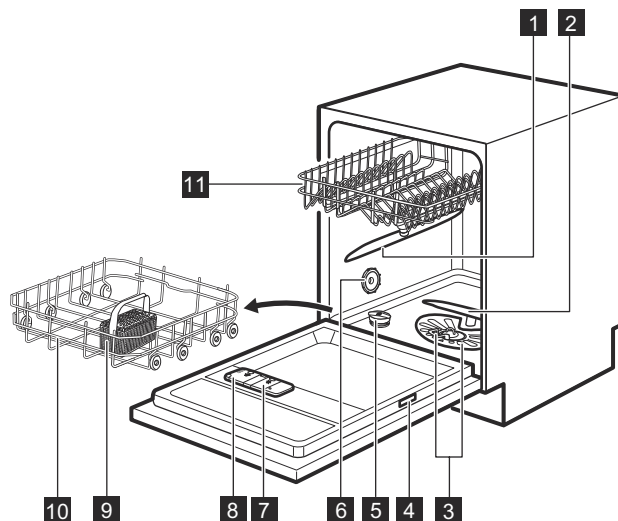

- |  |  |
|--|--|
| <b>1</b> верхний разбрызгиватель         | <b>7</b> Дозатор ополаскивателя        |
| <b>2</b> Нижний разбрызгиватель          | <b>8</b> Дозатор моющего средства      |
| <b>3</b> Фильтры                         | <b>9</b> Корзина для столовых приборов |
| <b>4</b> Табличка с техническими данными | <b>10</b> Нижняя корзина               |
| <b>5</b> Емкость для соли                | <b>11</b> Верхняя корзина              |
| <b>6</b> Вентиляционное отверстие        |  |

#### 3.1 Beam-on-Floor

Beam-on-Floor – это индикация, которая появляется на полу под дверцей прибора.

- При запуске программы появляется красный световой луч, который горит во время работы программы.

- По завершению программы загорается зеленый световой луч.
- В случае неисправности прибора красный световой луч мигает.

**i** При выключении прибора Beam-on-Floor гаснет.



При включении AirDry во время этапа сушки отображаемая на полу информация может быть видна не полностью. Чтобы узнать, завершен ли цикл, проверьте панель управления.

## 4. ПАНЕЛЬ УПРАВЛЕНИЯ

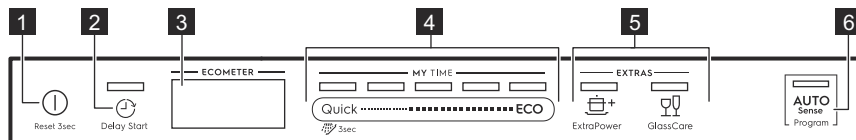

- |   |   |
|---|---|
| <p><b>1</b> Кнопка "Вкл/Выкл"</p> <p><b>2</b> Кнопка Delay Start</p> <p><b>3</b> Изображение</p> <p><b>4</b> Линейка выбора MY TIME</p> | <p><b>5</b> Кнопки EXTRAS</p> <p><b>6</b> Кнопка AUTO Sense</p> |
|---|---|

### 4.1 Изображение

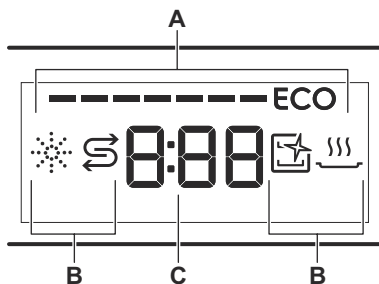

- A. ECOMETER  
 B. Индикаторы  
 C. Таймер

### 4.2 ECOMETER



ECOMETER отражает влияние выбранной программы на потребление электричества и воды. Чем больше полосок загорается, тем ниже потребление.

**ECO** обозначает выбор наиболее экологичной программы для загрузки обычной загрязненности.

### 4.3 Индикаторы

Контроль-ные	Описание
	Индикатор отсутствия ополаскивателя. Светится, если требуется заполнить дозатор ополаскивателя. См. « <b>Перед первым использованием</b> ».
	Индикатор отсутствия соли. Светится, если требуется заполнить контейнер для соли. См. « <b>Перед первым использованием</b> ».



Контроль-ные	Описание
	Индикатор функции (Machine Care). Загорается, когда прибору требуется очистка внутренней камеры при помощи программы Machine Care. См. «Уход и чистка».
	Индикатор этапа сушки. Загорается при выборе программы, имеющей этап сушки. Индикатор мигает во время выполнения этапа сушки. См. «Выбор программы».

## 5. ВЫБОР ПРОГРАММЫ

### 5.1 MY TIME

При помощи линейки выбора MY TIME выберите подходящий цикл мойки, отталкиваясь от продолжительности программы, которая может составлять от 30 минут до четырех часов.

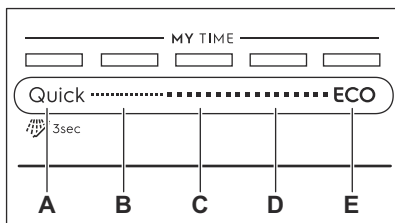

- A.
  - **Quick** является самой короткой программой (**30min**), пригодной для мытья посуды со свежей легкой загрязненностью.
  - **Предварительное ополаскивание (15min)** — программа ополаскивания, предназначенная для смывания с посуды остатков пищи. Она предотвращает образование в приборе неприятных запахов. Не используйте моющее средство с этой программой.
- B. Программа **1h** подходит для посуды со свежей и малой загрязненностью, а также для посуды со слегка присохшими остатками пищи.
- C. Программа **1h 30min** подходит для мойки и сушки посуды обычной степени загрязненности.
- D. Программа **2h 40min** подходит для мойки и сушки посуды высокой степени загрязненности.

E. Программа **ECO** является самой продолжительной (**4h**); она обеспечивает оптимальное использование электроэнергии и воды для мытья глиняной и фаянсовой посуды и столовых принадлежностей обычной степени загрязненности. Это стандартная программа для тестирующих организаций.

### 5.2 EXTRAS

Выбор программ можно откорректировать согласно вашим требованиям при помощи включения EXTRAS.

#### ExtraPower

ExtraPower повышает качество мойки выбранной программы. Данная опция повышает температуру мытья и увеличивает ее продолжительность.

#### GlassCare

GlassCare обеспечивает особый уход за деликатными загрузками. Эта опция предотвращает резкие перепады температуры мойки выбранной программы и уменьшает их до 45 °C. Такое решение особенно хорошо защищает от повреждений изделия из стекла.

### 5.3 AUTO Sense

Программа AUTO Sense автоматически регулирует цикл мойки сообразно типу загрузки.

Прибор самостоятельно определяет степень загрязненности и количество посуды в корзинах. Он подбирает

температуру, расход количество воды, а также продолжительность мойки.

## 5.4 Таблица программ

Программа	Тип загрузки	Степень загрязненности	Этапы программы	EXTRAS
Quick	<ul style="list-style-type: none"> <li>Глиняная и фаянсовая посуда</li> <li>Столовые приборы</li> </ul>	<ul style="list-style-type: none"> <li>Свеж.</li> </ul>	<ul style="list-style-type: none"> <li>Мойка, 50°C</li> <li>Промежуточное ополаскивание</li> <li>Заключительное ополаскивание 45°C</li> <li>AirDry</li> </ul>	<ul style="list-style-type: none"> <li>ExtraPower</li> <li>GlassCare</li> </ul>
 Предварительное ополаскивание	<ul style="list-style-type: none"> <li>Все виды загрузок</li> </ul>	<ul style="list-style-type: none"> <li>Все степени загрязненности</li> </ul>	<ul style="list-style-type: none"> <li>Предварительная мойка</li> </ul>	Для данной программы опция EXTRAS не применима.
1h	<ul style="list-style-type: none"> <li>Глиняная и фаянсовая посуда</li> <li>Столовые приборы</li> </ul>	<ul style="list-style-type: none"> <li>Свеж.</li> <li>Слегка подсохшая</li> </ul>	<ul style="list-style-type: none"> <li>Мойка, 60°C</li> <li>Промежуточное ополаскивание</li> <li>Заключительное ополаскивание 50°C</li> <li>AirDry</li> </ul>	<ul style="list-style-type: none"> <li>ExtraPower</li> <li>GlassCare</li> </ul>
1h 30min	<ul style="list-style-type: none"> <li>Глиняная и фаянсовая посуда</li> <li>Столовые приборы</li> <li>Кастрюли</li> <li>Сковороды</li> </ul>	<ul style="list-style-type: none"> <li>Нормальн.</li> <li>Слегка подсохшая</li> </ul>	<ul style="list-style-type: none"> <li>Мойка, 60°C</li> <li>Промежуточное ополаскивание</li> <li>Заключительное ополаскивание 55°C</li> <li>Сушка</li> <li>AirDry</li> </ul>	<ul style="list-style-type: none"> <li>ExtraPower</li> <li>GlassCare</li> </ul>
2h 40min	<ul style="list-style-type: none"> <li>Глиняная и фаянсовая посуда</li> <li>Столовые приборы</li> <li>Кастрюли</li> <li>Сковороды</li> </ul>	<ul style="list-style-type: none"> <li>От обычных до тяжелых</li> <li>С присохшими остатками пищи</li> </ul>	<ul style="list-style-type: none"> <li>Предварительная мойка</li> <li>Мойка, 60°C</li> <li>Промежуточное ополаскивание</li> <li>Заключительное ополаскивание 60°C</li> <li>Сушка</li> <li>AirDry</li> </ul>	<ul style="list-style-type: none"> <li>ExtraPower</li> <li>GlassCare</li> </ul>

Программа	Тип загрузки	Степень загрязненности	Этапы программы	EXTRAS
ECO	<ul style="list-style-type: none"> <li>Глиняная и фаянсовая посуда</li> <li>Столовые приборы</li> <li>Кастрюли</li> <li>Сковороды</li> </ul>	<ul style="list-style-type: none"> <li>Нормальн.</li> <li>Слегка подсохшая</li> </ul>	<ul style="list-style-type: none"> <li>Предварительная мойка</li> <li>Мойка, 50°C</li> <li>Промежуточное ополаскивание</li> <li>Заключительное ополаскивание 55°C</li> <li>Сушка</li> <li>AirDry</li> </ul>	<ul style="list-style-type: none"> <li>ExtraPower</li> <li>GlassCare</li> </ul>
AUTO Sense	<ul style="list-style-type: none"> <li>Глиняная и фаянсовая посуда</li> <li>Столовые приборы</li> <li>Кастрюли</li> <li>Сковороды</li> </ul>	Программа адаптируется ко всем степеням загрязненности.	<ul style="list-style-type: none"> <li>Предварительная мойка</li> <li>Мойка 50°C - 60°C</li> <li>Промежуточное ополаскивание</li> <li>Заключительное ополаскивание 60°C</li> <li>Сушка</li> <li>AirDry</li> </ul>	Для данной программы опция EXTRAS не применима.
Machine Care	<ul style="list-style-type: none"> <li>Без загрузки</li> </ul>	Данная программа предназначена для мытья внутренней камеры прибора.	<ul style="list-style-type: none"> <li>Мойка, 70°C</li> <li>Промежуточное ополаскивание</li> <li>Заключительное полоскание</li> <li>AirDry</li> </ul>	Для данной программы опция EXTRAS не применима.

## Показатели потребления

Программа 1)	Вода (л)	Энергопотребление (кВт·ч)	Продолжительность (мин)
Quick	9.4 - 11.4	0.57 - 0.69	30
Предварительное ополаскивание	3.7 - 4.5	0.02 - 0.05	15
1h	9.3 - 11.4	0.82 - 0.94	60
1h 30min	9.1 - 11.1	1.01 - 1.13	90
2h 40min	9.2 - 11.2	0.96 - 1.08	160
ECO	9.9	0.921	240
AUTO Sense	8.2 - 11.2	0.67 - 1.08	120 - 170

Программа <sup>1)</sup>	Вода (л)	Энергопотребление (кВт·ч)	Продолжительность (мин)
Machine Care	8.4 - 10.2	0.60 - 0.71	60

<sup>1)</sup> Указанные показатели могут изменяться в зависимости от давления и температуры воды, напряжения в электросети, выбранных опций и количества посуды.

## Информация для тестирующих организаций

Для получения всей информации, необходимой для тестирования производительности (напр., в соответствии с EN60436), обращайтесь по электронной почте:

[info.test@dishwasher-production.com](mailto:info.test@dishwasher-production.com)

Направляя запрос, укажите продуктовый номер изделия (PNC), который находится на табличке с техническими данными.

По всем вопросам о вашей посудомоечной машине см. приложенное к прибору руководство пользователя.

## 6. ОСНОВНЫЕ УСТАНОВКИ

Основные установки прибора можно изменить согласно требованиям пользователя.

Номер	Настройки	Значение	Описание <sup>1)</sup>
1	Жест. воды	От уровня 1L до уровня 10L (значение по умолчанию: 5L)	Настройка уровня смягчителя для воды в соответствии с жесткостью воды в вашем регионе.
2	Уведомление о том, что дозатор ополаскивателя пуст.	On (задается по умолчанию) Off	Включение или выключение индикации дозатора ополаскивателя.
3	Сигнал окончания	On Off (задается по умолчанию)	Включение или выключение звукового сигнала, уведомляющего об окончании работы программы.
4	Auto Open	On (задается по умолчанию) Off	Включение или выключение AirDry.
5	Тоны Кнопок	On (задается по умолчанию) Off	Включение или выключение звуковой индикации нажатия кнопок.

Номер	Настройки	Значение	Описание <sup>1)</sup>
6	Выбор последней использованной программы	On Off (задается по умолчанию)	Включение или выключение автоматического выбора программы и опций, использованных в предыдущий раз.

1) Подробнее см. сведения, приведенные в данной главе.

Основные установки можно изменить в режиме настройки.

Когда прибор находится в режиме настройки, линейки ECOMETER отражают доступные установки. Каждому параметру соответствует своя мигающая линейка ECOMETER.

Установки в ECOMETER отображаются в том же порядке, в каком они приведены в таблице основных установок:

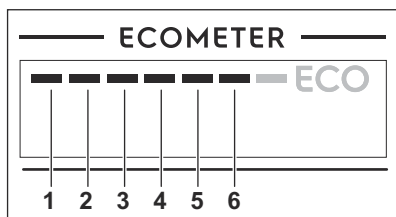

### 6.1 Смягчитель для воды

Смягчитель для воды удаляет из подаваемой в прибор воды минеральные вещества, которые в противном случае могли бы оказать негативное влияние на результаты мойки и на сам прибор.

Чем больше в воде содержится таких минеральных веществ, тем выше жесткость воды. Жесткость воды измеряется в соответствующих единицах.

Смягчитель для воды необходимо настроить в соответствии с уровнем жесткости воды, используемой в вашем регионе. Информацию о жесткости воды в вашем районе можно получить в местной службе водоснабжения. Для получения хороших результатов мойки важно правильно выбрать уровень настройки смягчителя для воды.



Смягчение жесткой воды повышает потребление воды и энергопотребления, а также увеличивает продолжительность программы. Чем выше дозировка смягчителя воды, тем больше расход и продолжительность работы.

#### Жест. воды

Градусы по немецкому стандарту (°dH)	Градусы по французскому стандарту (°fH)	ммоль/л	Градусы по шкале Кларка	Уровень смягчителя для воды
47 - 50	84 - 90	8.4 - 9.0	58 - 63	10
43 - 46	76 - 83	7.6 - 8.3	53 - 57	9
37 - 42	65 - 75	6.5 - 7.5	46 - 52	8
29 - 36	51 - 64	5.1 - 6.4	36 - 45	7

Градусы по немецкому стандарту (°dH)	Градусы по французскому стандарту (°fH)	ммоль/л	Градусы по шкале Кларка	Уровень смягчителя для воды
23 - 28	40 - 50	4.0 - 5.0	28 - 35	6
19 - 22	33 - 39	3.3 - 3.9	23 - 27	5 1)
15 - 18	26 - 32	2.6 - 3.2	18 - 22	4
11 - 14	19 - 25	1.9 - 2.5	13 - 17	3
4 - 10	7 - 18	0.7 - 1.8	5 - 12	2
<4	<7	<0.7	< 5	1 2)

1) Заводская установка.

2) Не используйте соль при таком уровне.

**Вне зависимости от типа моющего средства следует задать надлежащий уровень жесткости: в этом случае индикатор наличия соли не будет отключен.**



Содержащее соль таблетированное средство недостаточно эффективно смягчает жесткую воду.

## 6.2 Уведомление о том, что дозатор ополаскивателя пуст

Дозатор ополаскивателя способствует высушиванию посуды без образования потеков и пятен. Он автоматически срабатывает на этапе ополаскивания горячей водой.

Когда емкость для ополаскивателя оказывается пустой, загорается индикатор ополаскивателя, уведомляя о необходимости добавления ополаскивателя. В случае удовлетворительных результатов при использовании только таблетированного моющего средства можно отключить уведомление о необходимости добавления ополаскивателя. Тем не менее, для достижения оптимальных результатов сушки всегда используйте ополаскиватель.

При использовании обычного или таблетированного моющего средства

включите уведомление о необходимости добавления ополаскивателя.

## 6.3 Сигнал окончания

Имеется возможность включения звукового сигнала, который выдается по окончании работы программы.



В случае возникновения неисправности прибором также выдаются звуковые сигналы. Данные сигналы отключить невозможно.

## 6.4 AirDry

AirDry улучшает результаты сушки. В ходе этапа сушки дверца прибора автоматически открывается и остается приоткрытой.

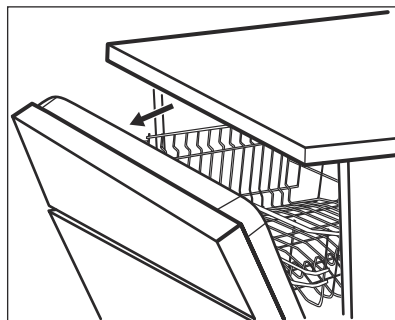

AirDry включается автоматически со всеми программами за исключением программы Предварительное ополаскивание.



**ПРЕДУПРЕЖДЕНИЕ**

Не пытайтесь закрыть дверцу прибора в течение 2 минут после ее автоматического открывания. Это может привести к повреждению прибора.



**ПРЕДУПРЕЖДЕНИЕ**

В случае, если к прибору имеют доступ дети, рекомендуется выключить опцию AirDry. Автоматическое открывание дверцы может представлять опасность.



Когда опция AirDry открывает дверцу, доступность Veam-on-Floor может быть ухудшена. Чтобы узнать, завершена ли программа, сверьтесь с панелью управления.

## 6.5 Тоны кнопок

Нажатие кнопок на панели управления сопровождается щелкающим звуком. Это звуковое сопровождение можно отключить.

## 6.6 Выбор последней использованной программы

Имеется возможность автоматического выбора программы и опций, использованных в предыдущий раз.

Прибор сохраняет программу, работа которой завершилась перед его выключением. Затем при включении прибора она выбирается автоматически.

Если выбор последней использованной программы выключен, по умолчанию используется программа ECO.

## 6.7 Режим настройки

### Навигация в режиме настройки

Навигация в режиме настройке может осуществляться при помощи линейки выбора MY TIME.

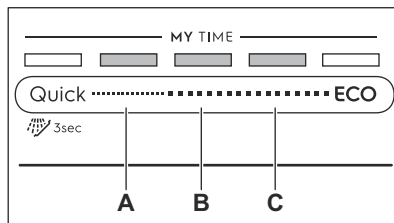

**A.** Кнопка **Предыдущий**

**B.** Кнопка **Ок**

**C.** Кнопка **Следующий**

Для перехода между основными установками и изменением их значений воспользуйтесь кнопками **Предыдущий** и **Следующий**.

Для вызова требуемого параметра и подтверждения его значения используйте **Ок**.

### Как войти в режим настройки

В режим настройки можно войти до запуска программы. Во время выполнения программы переход в режим настройки недоступен.

Для входа в режим настройки одновременно нажмите и удерживайте **Quick** и **ECO** около 3 секунд. Загорятся индикаторы, относящиеся к линейке **Предыдущий**, **Ок** и **Следующий**.

### Как изменить параметр

Убедитесь, что прибор находится в режиме настройки.

1. Воспользуйтесь **Предыдущий** или **Следующий** для вызова линейки **ECOMETER**, относящейся к требуемому параметру.

- Линейка опции ECOMETER, относящаяся к выбранному параметру, мигает.
  - На дисплее отобразится значение текущего параметра.
2. Для выбора параметра нажмите **Ок**.
    - Загорится линейка опции ECOMETER, относящаяся к выбранному параметру. Другие линейки погаснут.
    - Текущее значение параметра начнет мигать.
  3. Для изменения значения нажмите **Предыдущий** или **Следующий**.
  4. Для подтверждения настройки нажмите на **Ок**.
    - Новая настройка будет сохранена.
    - Прибор вернется к списку основных установок.
5. Для выхода из режима настройки одновременно нажмите и удерживайте **Quick** и **ECO** в течение примерно 3 секунд. Дисплей вернется к выбору программ. Сохраненные настройки действительны до их следующего изменения пользователем.

## 7. ПЕРЕД ПЕРВЫМ ИСПОЛЬЗОВАНИЕМ

1. **Убедитесь, что установленные настройки смягчителя для воды соответствуют уровню жесткости воды поступающей к вам воды. В противном случае произведите настройку смягчителя для воды.**
2. Наполните емкость для соли.
3. Наполните дозатор ополаскивателя.
4. Откройте вентиль подачи воды.
5. Запустите Quick программу, чтобы избавиться от загрязнений, которые могли остаться после процесса производства. Не используйте моющее средство и не загружайте посуду в корзины.

После запуска программы прибору требуется до 5 минут для «зарядки» ионообменной смолы в устройстве для смягчения воды. Этап мойки начнется, как только данная процедура будет завершена. Данная процедура повторяется с определенной периодичностью.

### 7.1 Емкость для соли



#### ПРЕДУПРЕЖДЕНИЕ

Применяйте только крупную соль, предназначенную посудомоечных машин. Мелкая соль повышает риск коррозии.

Соль используется для «зарядки» ионообменной смолы в смягчителе для воды и обеспечения хороших результатов мытья в ходе ежедневного использования.

#### Наполнение емкости для соли

1. Поверните крышку емкости для соли против часовой стрелки и снимите ее.
2. Налейте 1 л воды в емкость для соли (только перед первым использованием).
3. Засыпьте в емкость 1 кг соли (доверху).

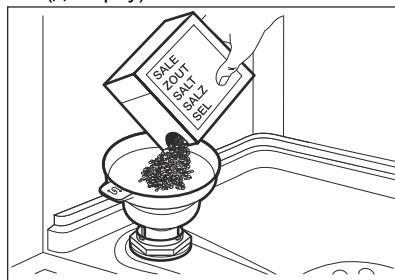

4. Осторожно встряхните воронку за ручку, чтобы стряхнуть все гранулы.
5. Уберите соль вокруг отверстия емкости для соли.



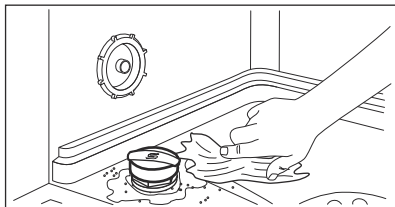

- Чтобы закрыть емкость для соли, поверните крышку емкости для соли по часовой стрелке.



**ПРЕДУПРЕЖДЕНИЕ**

При заполнении емкости для соли из нее может вылиться вода с солью. После заполнения емкости для соли немедленно запустите какую-либо программу во избежание коррозии.

**7.2 Заполнение дозатора ополаскивателя**

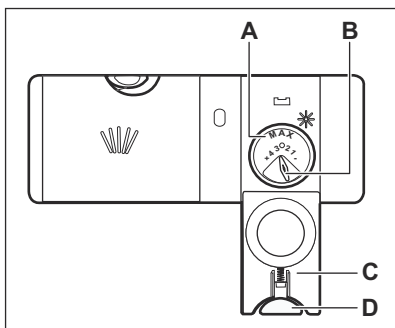

**ПРЕДУПРЕЖДЕНИЕ**

Используйте только ополаскиватель, специально предназначенный для посудомоечных машин.

- Нажмите на кнопку разблокировки (D), чтобы открыть крышку (C).
- Налейте ополаскиватель в дозатор (A) так, чтобы уровень жидкости достиг отметки «Макс».
- Во избежание избыточного образования пены удалите пролившийся ополаскиватель тканью, хорошо впитывающей жидкость.
- Закройте крышку. Убедитесь, что кнопка блокировки защелкнулась.



Селектор количества выдаваемого ополаскивателя (B) позволяет выбрать значения от 1 (минимальное количество) до 4 или 6 (максимальное количество).

**8. ЕЖЕДНЕВНОЕ ИСПОЛЬЗОВАНИЕ**

- Откройте вентиль подачи воды.
- Нажмите и удерживайте ①, пока прибор не включится.
- Наполните емкость для соли, если она пуста.
- Наполните дозатор ополаскивателя, если он пуст.
- Загрузите корзины.
- Добавьте моющее средство.
- Выберите и запустите программу мойки.
- По окончании работы программы закройте кран подачи воды.

## 8.1 Использование мощного средства

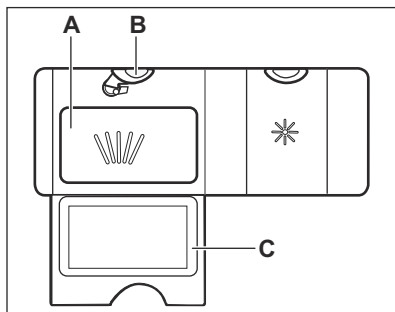

1. Нажмите на кнопку разблокировки (B), чтобы открыть крышку (C).
2. Заполните дозатор (A) порошковым или таблетированным мощным средством.
3. При использовании программы, включающей стадию предварительной мойки, поместите немного мощного средства на внутреннюю сторону дверцы прибора.
4. Закройте крышку. Убедитесь, что кнопка блокировки защелкнулась.

## 8.2 Как выбрать и запустить программу при помощи линейки выбора MY TIME.

1. Проведите пальцем по линейке выбора MY TIME и выберите подходящую программу.
  - Индикатор отражает включение соответствующей программы.
  - ECOMETER отобразит значения энергопотребления и расхода воды.
  - На дисплее отобразится продолжительность программы.
2. При необходимости включите применимые EXTRAS.
3. Закройте дверцу прибора для запуска программы.

## 8.3 Как выбрать и запустить программу Предварительное ополаскивание

1. Для выбора Предварительное ополаскивание нажмите и удерживайте Quick в течение 3 секунд.
  - Индикатор отражает включение соответствующей кнопки.
  - ECOMETER выключен.
  - На дисплее отобразится продолжительность программы.
2. Закройте дверцу прибора для запуска программы.

## 8.4 Включение EXTRAS

1. Выберите программы при помощи линейки выбора MY TIME.
2. Нажмите на кнопку, соответствующую опции, которую требуется включить.
  - Индикатор отражает включение соответствующей кнопки.
  - На дисплее отобразится обновленное значение продолжительности программы.
  - ECOMETER обновит значения энергопотребления и расхода воды.

**i** По умолчанию требуемые опции необходимо включать перед каждым запуском программы. В случае выбора той же программы, которая использовалась в предыдущий раз, к ней автоматически добавляются все сохраненные опции.

**i** Опции невозможно включить или выключить во время выполнения программы.

**i** Не все опции совместимы друг с другом.

-  Включение опций часто повышает расход воды и электроэнергии, а также увеличивает продолжительность программы.

## 8.5 Как запустить программу AUTO Sense

1. Нажмите  .
- Индикатор отражает включение соответствующей кнопки.
  - На дисплее отображается максимально возможное значение продолжительности программы.

-  Для данной программы опции MY TIME и EXTRAS не применимы.

2. Закройте дверцу прибора для запуска программы.

Прибор определяет вид загрузки и подбирает подходящий цикл. Во время выполнения цикла датчики задействуются несколько раз, поэтому изначально обозначенная продолжительность программы может уменьшиться.

## 8.6 Как отсрочить запуск программы

1. Выберите программу.
2. Многократным нажатием на  добейтесь появления на дисплее требуемого времени отсрочки (от 1 до 24 часов).

Индикатор отражает включение соответствующей кнопки.

3. Закройте дверцу прибора для запуска обратного отсчета.

Во время обратного отсчета изменение выбранной программы и времени отсрочки невозможно.

После окончания обратного отсчета произойдет запуск программы.

## 8.7 Как отменить отсрочку пуска во время обратного отсчета

нажмите и удерживайте  в течение 3 секунд. Дисплей вернется к выбору программ.

-  В случае отмены отсрочки пуска необходимо заново выбрать программу.

## 8.8 Как отменить выполняющуюся программу

нажмите и удерживайте  в течение 3 секунд. Дисплей вернется к выбору программ.

-  Перед запуском новой программы убедитесь в наличии моющего средства в дозаторе моющего средства.

## 8.9 Открывание дверцы во время работы прибора

Открывание дверцы во время выполнения программы приводит к остановке работы прибора. Это может повлиять на показатели энергопотребления и на продолжительность программы. При закрытии дверцы прибор продолжает работу с момента, на котором она была прервана.

-  В случае открывания дверцы более чем на 30 секунд во время этапа сушки текущая программа будет завершена. Этого не произойдет, если дверца была открыта в результате работы системы AirDry.

## 8.10 Функция Auto Off

Данная функция экономит электроэнергию, выключая прибор, когда он не работает.

Функция автоматически срабатывает при следующих условиях:

- Выполнение программы завершено.
- Через пять минут, если программа не была запущена.

## 8.11 Окончание программы

По окончании программы на дисплее отображается 0:00.

Функция Auto Off автоматически выключает прибор.

Все кнопки неактивны за исключением кнопки «Вкл/Выкл».

# 9. ПОЛЕЗНЫЕ СОВЕТЫ

## 9.1 Общие рекомендации

Следуйте рекомендациям ниже для получения оптимальных результатов мытья и сушки в ходе каждодневного использования прибора, а также с целью защиты окружающей среды.

- При следовании Инструкции при мытье посуды в посудомоечной машине обычно требуется меньше воды и электроэнергии, чем при мытье посуды руками.
- Для сохранения воды и электроэнергии загружайте посудомоечную машину полностью. Для оптимальных результатов мойки размещайте посуду в корзинах согласно Инструкции. Не перегружайте корзины.
- Не производите предварительное ополаскивание посуды вручную. Это повышает потребление воды и электроэнергии. При необходимости выберите программу с предварительной мойкой.
- Перед помещением тарелок и пустых чашек и бокалов в посудомоечную машину удаляйте с них крупные остатки пищи.
- Замочите посуду с пригоревшей к ней пищей или осторожно соскребите ее прежде чем мыть ее в приборе.
- Предметы посуды в корзинах не должны касаться или перекрывать друг друга. Только в этом случае вода сможет добраться до всей посуды и помыть ее.
- Можно использовать средство для посудомоечных машин, ополаскиватель и соль отдельно или в виде таблетированного моющего средства (напр., «Все в одном»). Следуйте указаниям на упаковке.
- Выберите программу в соответствии с типом загрузки и

степенью ее загрязненности. ЕСО обеспечивает наиболее эффективное использование воды и электроэнергии.

- Для предотвращения образования известкового налета внутри прибора:
  - По мере необходимости заполняйте контейнер для соли.
  - Используйте рекомендованные дозировки моющего средства и ополаскивателя.
  - Убедитесь, что установленные настройки смягчителя для воды соответствуют уровню жесткости поставляемой вам воды.
  - Следуйте инструкциям, изложенным в главе «Уход и очистка».

## 9.2 Использование соли, ополаскивателя и моющего средства

- Используйте только соль, ополаскиватель и моющее средство, предназначенные для посудомоечных машин. Другие продукты могут привести к повреждению прибора.
- В регионах с жесткой и очень жесткой водой для достижения оптимальных результатов мойки и сушки рекомендуется использовать обычное моющее средство (порошок, гель или таблетки без дополнительных составляющих), и отдельно – ополаскиватель и соль.
- Таблетированные моющие средства не успевают полностью раствориться при использовании коротких программ. Для того, чтобы избежать образование на посуде осадка из моющего средства, рекомендуется использовать таблетки с длинными программами.

- Всегда закладывайте рекомендованное количество моющего средства. Недостаточная дозировка моющего средства может привести к неудовлетворительным результатам мойки и образованием на посуде пленки и пятен от жесткой воды. Избыточная дозировка моющего средства при использовании мягкой или смягченной воды приводит к оседанию на посуде остатков моющего средства. Регулируйте количество моющего средства согласно жесткости воды. См. инструкции на упаковке моющего средства.
- Всегда закладывайте рекомендованное количество ополаскивателя. Недостаточная дозировка ополаскивателя ухудшает результаты сушки. Переизбыток ополаскивателя приводит к образованию на посуде синеватого налета.
- Убедитесь в правильности заданного уровня смягчителя воды. В случае превышения уровня увеличенное количество соли в воде может привести к образованию ржавчины на столовых приборах.

### 9.3 Что делать, если необходимо прекратить использовать таблетированное моющее средство

Прежде чем перейти к использованию моющего средства, соли и ополаскивателя по отдельности произведите следующие действия:

1. Установите максимальный уровень смягчителя для воды.
2. Убедитесь, что емкость для соли и дозатор ополаскивателя заполнены.
3. Запустите программу Quick. Не добавляйте моющее средство и не загружайте посуду в корзины.
4. Когда программа будет завершена, скорректируйте уровень жесткости смягчителя для воды в

соответствии с жесткостью воды в Вашем регионе.

5. Задайте дозировку ополаскивателя.

### 9.4 Перед запуском программы

Перед запуском выбранной программы убедитесь, что:

- Фильтры очищены и установлены должным образом.
- Крышка емкости для соли плотно закрыта.
- Разбрызгиватели не засорены.
- Имеется достаточно соли и ополаскивателя (если не используется таблетированное моющее средство).
- Посуда правильно расположена в корзинах.
- Выбранная программа подходит к типу посуды и степени ее загрязненности.
- Использовано подходящее количество моющего средства.

### 9.5 Загрузка корзин

- Всегда используйте все пространство корзин.
- Используйте прибор только для мойки посуды, предназначенной для мытья в посудомоечных машинах.
- Не мойте в приборе изделия из дерева, кости, алюминия, олова и меди, так как они могут потрескаться, деформироваться, обесцветиться или подвергнуться точечной коррозии.
- Не мойте в приборе предметы, которые могут впитывать воду (губки, бытовые ткани).
- Загружайте полые предметы (чашки, стаканы и сковороды) отверстием вниз.
- Проверьте, чтобы бокалы не соприкасались друг с другом.
- Легкие предметы укладывайте в верхнюю корзину. Убедитесь, что посуда не может свободно перемещаться.

- Загружайте столовые приборы и мелкие предметы в корзину для столовых приборов.
- Прежде чем запускать программу, убедитесь, что разбрызгиватели могут свободно вращаться.

## 9.6 Разгрузка корзин

1. Прежде чем доставать посуду из прибора, дайте ей остыть. Горячую посуду легко повредить.

# 10. УХОД И ЧИСТКА



### ВНИМАНИЕ!

Перед выполнением любых операций техническому обслуживанию за исключением запуска программы Machine Care выключите прибор и выньте вилку сетевого шнура из розетки.



Грязные фильтры и засоренность разбрызгивателей негативно сказываются на качестве мойки. Периодически проверяйте данные компоненты и при необходимости производите их очистку.

## 10.1 Machine Care

Программа Machine Care предназначена для оптимальной очистки внутренней камеры прибора. Она удаляет накипь и жировые отложения.

Когда прибор определяет необходимость очистки, загорается индикатор . Запустите программу Machine Care для очистки внутренней камеры прибора.

2. Вначале вынимайте посуду из нижней корзины, потом - из верхней





По окончании программы на внутренних поверхностях камеры прибора все еще может оставаться вода.

## Как запустить программу Machine Care



Перед запуском программы Machine Care промойте фильтры и разбрызгиватели.

1. Используйте средство для удаления накипи или очистки, предназначенное специально для посудомоечных машин. Следуйте указаниям на упаковке. Не заполняйте корзины посудой.
2. Одновременно нажмите и удерживайте  и  в течение 3 секунд.

Индикаторы  и  замигают. На дисплее отобразится продолжительность программы.

3. Закройте дверцу прибора для запуска программы.

По завершении программы индикатор  гаснет.

## 10.2 Чистка внутренних частей

- Тщательно очистите прибор, включая резиновый уплотнитель дверцы, мягкой влажной тряпкой.
- Не используйте абразивные средства, царапающие губки, острые инструменты, едкие химикаты, металлические мочалки и растворители.
- Для поддержания производительности прибора применяйте специализированное

средство для очистки посудомоечных машин не реже чем каждые два месяца. Точно следуйте инструкциям на упаковке продукта.

- Для достижения оптимальных результатов используйте программу Machine Care.

### 10.3 Очистка наружных поверхностей

- Протирайте прибор мягкой влажной тряпкой.
- Используйте только нейтральные моющие средства.
- Не используйте абразивные средства, царапающие губки и растворители.

### 10.4 Очистка фильтров

Система фильтров состоит из 3 деталей.

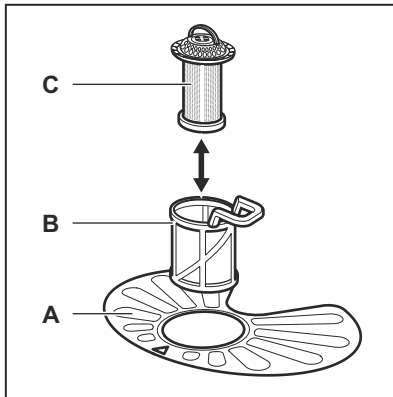

1. Поверните фильтр (B) против часовой стрелки и извлеките его.

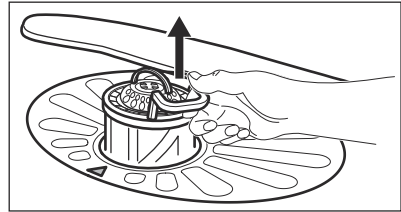
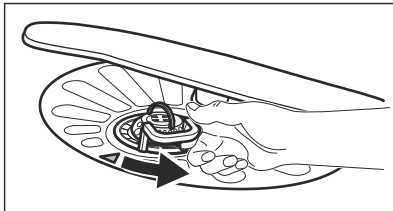

2. Извлеките фильтр (C) из фильтра (B).
3. Снимите плоский фильтр (A).

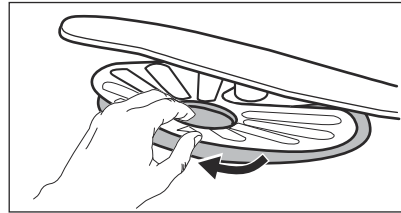

4. Вымойте фильтры.

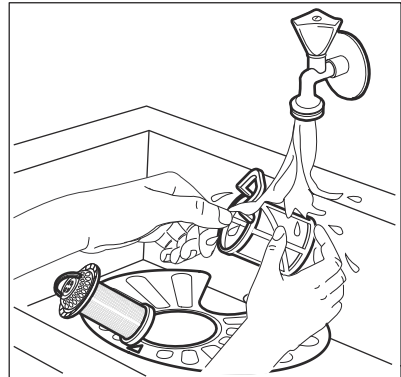

5. Убедитесь, что внутри или по краям отстойника нет остатков пищи или других загрязнений.
6. Установите обратно на место плоский фильтр (A). Убедитесь, что он установлен правильно – под двумя направляющими.

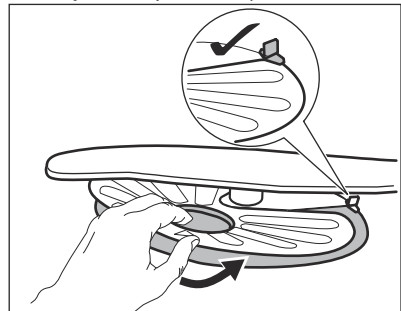

7. Соберите фильтры (B) и (C).
8. Установите фильтр (B) обратно в плоский фильтр (A). Поверните его по часовой стрелке до щелчка.

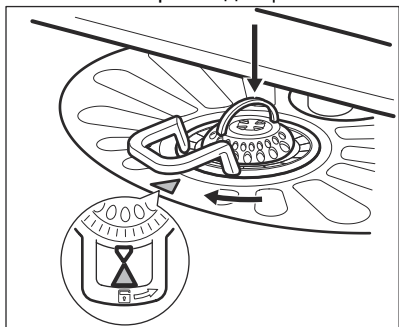

#### ПРЕДУПРЕЖДЕНИЕ

Неверная установка фильтров может привести к неудовлетворительным результатам мойки и повреждению прибора.

### 10.5 Чистка нижнего разбрызгивателя

Рекомендуется производить регулярную очистку нижнего разбрызгивателя во избежание засорения его отверстий.

Засорение отверстий может привести к неудовлетворительным результатам мойки.

1. Для извлечения нижнего разбрызгивателя потяните его движением вверх.

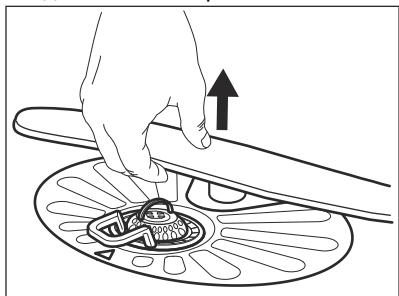

2. Промойте разбрызгиватель под струей воды. Для прочистки отверстий от частиц грязи воспользуйтесь заостренным предметом (например, зубочисткой).

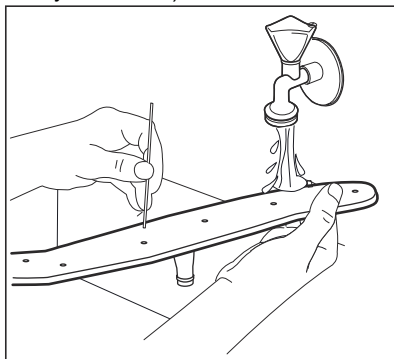

3. Для установки разбрызгивателя на место нажмите по направлению вниз.

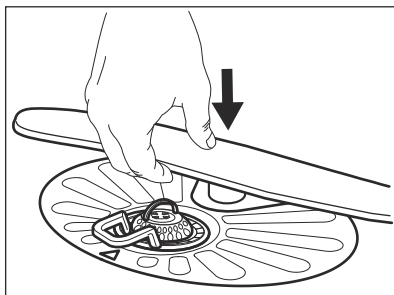



# 11. УСТРАНЕНИЕ НЕИСПРАВНОСТЕЙ



## ВНИМАНИЕ!

Ненадлежащий ремонт прибора может представлять серьезный риск для безопасности потребителя. Все ремонтные работы должны производиться квалифицированным персоналом.

**Большинство возможных неполадок могут быть устранены без обращения в авторизованный сервисный центр.**

В таблице ниже приведены сведения о возможных неисправностях.

При некоторых неисправностях на дисплее выводится код неисправности.

Неисправность и код неисправности	Возможная причина неисправности и ее устранение
Прибор не включается.	<ul style="list-style-type: none"> <li>Убедитесь, что вилка сетевого шнура вставлена в розетку электропитания.</li> <li>Убедитесь, что предохранитель на электрощитке не поврежден.</li> </ul>
Программа не запускается.	<ul style="list-style-type: none"> <li>Убедитесь, что дверца прибора закрыта.</li> <li>Если задана функция «Отсрочка пуска», отмените ее или дождитесь окончания обратного отсчета.</li> <li>Прибор производит «зарядку» смолы внутри смягчителя для воды. Продолжительность данной процедуры составляет приблизительно 5 минут.</li> </ul>
В машину не поступает вода. На дисплее отображается символ <b>i10</b> или <b>i11</b> .	<ul style="list-style-type: none"> <li>Убедитесь, что водопроводный вентиль открыт.</li> <li>Убедитесь, что давление в водопроводной сети не понижено. Для получения сведений об этом обратитесь в местную службу водоснабжения.</li> <li>Убедитесь, что водопроводный вентиль не засорен.</li> <li>Убедитесь, что фильтр наливного шланга не засорен.</li> <li>Убедитесь, что наливной шланг не перекручен и не передавлен.</li> </ul>
Прибор не сливает воду. На дисплее отображается <b>i20</b> .	<ul style="list-style-type: none"> <li>Убедитесь, что сливная труба не засорена.</li> <li>Убедитесь, что внутренняя система фильтрации не засорена.</li> <li>Убедитесь, что сливной шланг не перекручен и не передавлен.</li> </ul>
Сработала система защиты от перелива. На дисплее отображается <b>i30</b> .	<ul style="list-style-type: none"> <li>Закройте водопроводный вентиль.</li> <li>Убедитесь в правильности установки прибора.</li> <li>Загружайте корзины в соответствии с указаниями в руководстве пользователя.</li> </ul>

Неисправность и код неисправности	Возможная причина неисправности и ее устранение
Во время выполнения цикла прибор останавливается и возобновляет работу чаще обычного.	<ul style="list-style-type: none"> <li>• Это нормально. Так обеспечиваются оптимальные результаты мойки и экономия электроэнергии.</li> </ul>
Программа выполняется слишком долго.	<ul style="list-style-type: none"> <li>• Если задана опция «Отсрочка пуска», отмените ее или дождитесь окончания обратного отсчета.</li> <li>• Включение опций может увеличить длительность программы.</li> </ul>
Значение оставшегося до окончания цикла времени увеличивается, а затем резко уменьшается перед самым окончанием программы.	<ul style="list-style-type: none"> <li>• Это не является неисправностью. Прибор работает надлежащим образом.</li> </ul>
Имеется небольшая утечка со стороны дверцы прибора.	<ul style="list-style-type: none"> <li>• Прибор не выровнен. Слегка вывинтите или закрутите регулировочные ножки (если предусмотрено в данной модели).</li> <li>• Дверца прибора находится не по центру внутренней камеры. Отрегулируйте заднюю ножку (если подобная регулировка доступна).</li> </ul>
Дверца прибора закрывается с трудом.	<ul style="list-style-type: none"> <li>• Прибор не выровнен. Слегка вывинтите или закрутите регулировочные ножки (если предусмотрено в данной модели).</li> <li>• Столовые приборы частично выступают за пределы корзин.</li> </ul>
Изнутри прибора доносится дребезжание или стук.	<ul style="list-style-type: none"> <li>• Столовые приборы размещены в корзинах ненадлежащим образом. Сверяйтесь с брошюрой, описывающей загрузку корзин.</li> <li>• Убедитесь, что разбрызгиватели свободно вращаются.</li> </ul>
Работа прибора приводит к срабатыванию электропредохранителя.	<ul style="list-style-type: none"> <li>• Создаваемая одновременной работой ряда приборов нагрузка превышает допустимую. Проверьте значение разрешенной нагрузки розетки и максимальную нагрузку счетчика, или выключите один из работающих приборов.</li> <li>• Повреждение в электрической цепи внутри прибора. Обратитесь в авторизованный сервисный центр.</li> </ul>

Проверив прибор, выключите и включите прибор. Если неисправность появится снова, обратитесь в авторизованный сервисный центр.

Если коды неисправности не описаны в таблице, обратитесь в авторизованный сервисный центр.





**ВНИМАНИЕ!**



Не рекомендуется пользоваться прибором до полного устранения неисправности. Отключите прибор от электросети и не включайте, пока не будете уверены в его технической исправности.

PNC находится на табличке с техническими данными на дверце прибора. Также можно проверить PNC на панели управления.

Перед проверкой PNC убедитесь, что прибор находится в режиме выбора программы.

1. Одновременно нажмите и удерживайте  и  в течение 3 секунд.

На дисплее отобразится PNC вашего прибора.

2. Для выхода из режима отображения PNC одновременно нажмите и удерживайте  и  в течение 3 секунд.

Дисплей вернется к выбору программ.

### 11.1 Продуктовый номер (PNC)

При обращении в авторизованный сервисный центр вам понадобится сообщить продуктовый номер своего прибора.

### 11.2 Результаты мойки и сушки неудовлетворительны

Неисправность	Возможная причина неисправности и ее устранение
Неудовлетворительные результаты мойки.	<ul style="list-style-type: none"> <li>• См. «Ежедневное использование», «Указания и рекомендации» и брошюру, описывающую загрузку корзин.</li> <li>• Используйте программу более интенсивной мойки.</li> <li>• Включение опции ExtraPower улучшает результаты мойки для выбранной программы.</li> <li>• Произведите очистку разбрызгивателя и фильтра. См. «Уход и очистка».</li> </ul>
Неудовлетворительные результаты сушки.	<ul style="list-style-type: none"> <li>• Столовые приборы слишком долго находились в закрытом приборе. Включите AirDry для автоматического открывания дверцы и повышения производительности сушки.</li> <li>• Ополаскиватель отсутствует, или дозировка ополаскивателя слишком мала. Наполните дозатор ополаскивателя или повысьте уровень ополаскивания.</li> <li>• Причиной может быть качество ополаскивателя.</li> <li>• Рекомендуется постоянно использовать ополаскиватель — даже в сочетании с таблетированным моющим средством.</li> <li>• Возможно, предметы из пластика потребуются вытереть полотенцем.</li> <li>• Программа не имеет этапа сушки. См. главу «Обзор программ».</li> </ul>

Неисправность	Возможная причина неисправности и ее устранение
Имеются белесые подтёки или синеватый налет на стеклянной посуде и тарелках.	<ul style="list-style-type: none"> <li>• Слишком большое количество выдаваемого ополаскивателя. Уменьшите дозировку ополаскивателя.</li> <li>• Было добавлено слишком большое количество моющего средства.</li> </ul>
Имеются пятна и потеки на стекле и посуде.	<ul style="list-style-type: none"> <li>• Недостаточное количество выдаваемого ополаскивателя. Повысьте уровень дозатора ополаскивателя.</li> <li>• Причиной может быть качество ополаскивателя.</li> </ul>
Внутри прибора имеется влага.	<ul style="list-style-type: none"> <li>• Это не является признаком неисправности прибора. На стенках прибора конденсируется влага из воздуха.</li> </ul>
Необычно сильное пенообразование в ходе мойки.	<ul style="list-style-type: none"> <li>• Используйте только моющее средство, специально предназначенное для посудомоечных машин.</li> <li>• Имеется утечка ополаскивателя из дозатора ополаскивателя. Обратитесь в авторизованный сервисный центр.</li> </ul>
На столовых приборах имеются следы ржавчины.	<ul style="list-style-type: none"> <li>• В воде, используемой для мойки, слишком высоко содержание солей. См. <b>«Смягчитель для воды»</b>.</li> <li>• Столовые приборы из серебра и нержавеющей стали оказались рядом друг с другом. Не ставьте изделия из серебра и нержавеющей стали рядом друг с другом.</li> </ul>
По окончании программы в дозаторе находятся остатки моющего средства.	<ul style="list-style-type: none"> <li>• Таблетированное моющее средство застряло в дозаторе и не было полностью вымыто водой.</li> <li>• Моющее средство вымывается из дозатора не полностью. Убедитесь, что разбрызгиватели не заблокированы и не засорены.</li> <li>• Убедитесь, что изделия в корзинах не препятствуют открыванию крышки дозатора моющего средства.</li> </ul>
Внутри прибора присутствует неприятный запах.	<ul style="list-style-type: none"> <li>• См. <b>«Чистка внутренних частей»</b>.</li> <li>• Запустите программу Machine Care со средством от накипи или со средством, предназначенным для очистки посудомоечных машин.</li> </ul>

Неисправность	Возможная причина неисправности и ее устранение
<p>На столовых приборах, внутренней камере и внутренней стороне дверцы имеется известковый налет.</p>	<ul style="list-style-type: none"> <li>• Низкий уровень соли; проверьте индикатор наличия соли.</li> <li>• Крышка емкости для соли закрыта неплотно.</li> <li>• Водопроводная вода имеет высокую жесткость. См. «Смягчитель для воды».</li> <li>• Использование соли и включение регенерации смягчителя для воды является необходимым даже в случае использования таблетированного моющего средства. См. «Смягчитель для воды».</li> <li>• Запустите программу Machine Care со средством от накипи, предназначенным для посудомоечных машин.</li> <li>• Если накипь по-прежнему не исчезает, произведите очистку прибора при помощи специально предназначенных для этого очищающих средств.</li> <li>• Попробуйте другое моющее средство.</li> <li>• Обратитесь к производителю моющего средства.</li> </ul>
<p>Сколы, обесцвечивание или помутнение столовых приборов.</p>	<ul style="list-style-type: none"> <li>• Мойте в приборе только посуду, пригодную для мытья в посудомоечных машинах.</li> <li>• Будьте внимательны при загрузке и разгрузке корзины. Сверяйтесь с брошюрой, описывающей загрузку корзин.</li> <li>• Деликатные предметы укладывайте в верхнюю корзину.</li> <li>• Включите опцию GlassCare для обеспечения особого ухода за посудой из стекла и деликатных предметов</li> </ul>

 Другие возможные причины приведены в главах «Перед первым использованием», «Ежедневное использование» и «Указания и рекомендации».

## 12. ТЕХНИЧЕСКИЕ ДАННЫЕ

Габаритные размеры	Ширина /высота / глубина (мм)	596 / 818 - 898 / 550
Подключение к электросети <sup>1)</sup>	Напряжение (В)	220 - 240
	Частота (Гц)	50

Давление в водопроводной сети	Мин. / макс. бар (МПа)	0.5 (0.05) / 8 (0.8)
Водоснабжение	Холодная или горячая вода <sup>2)</sup>	макс. 60°C
Вместимость	Комплектов посуды	13
Потребляемая мощность	При оставлении во включенном состоянии (Вт)	5.0
	В отключенном состоянии (Вт)	0.50

1) Другие значения приведены в табличке с техническими данными.

2) Если горячая вода подается из системы, использующей альтернативный источник энергии (например, солнечные панели), подключайте машину к водопроводу горячей воды, чтобы снизить потребление энергии.

## 13. ОХРАНА ОКРУЖАЮЩЕЙ СРЕДЫ

Материалы с символом  следует сдавать на переработку. Положите упаковку в соответствующие контейнеры для сбора вторичного сырья. Принимая участие в переработке старого электробытового оборудования, Вы помогаете защитить окружающую среду и здоровье человека. Не выбрасывайте

вместе с бытовыми отходами бытовую технику, помеченную символом . Прибор следует доставить в место раздельного накопления и сбора отходов потребления или в пункт сбора использованной бытовой техники для последующей утилизации.

 Класс энергетической эффективности в Российской Федерации: A

Дата изготовления изделия указана в его серийном номере, где первая цифра номера соответствует последней цифре года изготовления, а вторая и третья цифры – порядковому номеру недели. Например, серийный номер 14512345 означает, что изделие изготовлено на сорок пятой неделе 2021 года.

Изготовитель: Electrolux Appliances AB, St. Göransgatan 143, 105 45 Stockholm, Швеция

Импортер и уполномоченная изготовителем организация:  
ООО "Электролюкс Рус", Кожевнический проезд 1, 115114, Москва, тел.: 8-800-444-444-8

Изготовлено в Польше

## ЗМІСТ

1. ІНФОРМАЦІЯ З ТЕХНІКИ БЕЗПЕКИ.....	31
2. ІНСТРУКЦІЇ З ТЕХНІКИ БЕЗПЕКИ.....	33
3. ОПИС ВИРОБУ.....	35
4. ПАНЕЛЬ КЕРУВАННЯ.....	37
5. ВИБІР ПРОГРАМИ.....	38
6. ОСНОВНІ НАЛАШТУВАННЯ.....	41
7. ПЕРЕД ПЕРШИМ ВИКОРИСТАННЯМ.....	44
8. ЩОДЕННЕ ВИКОРИСТАННЯ.....	45
9. ПОРАДИ І РЕКОМЕНДАЦІЇ.....	48
10. ДОГЛЯД І ЧИЩЕННЯ.....	50
11. УСУНЕННЯ ПРОБЛЕМ.....	52
12. ТЕХНІЧНІ ДАНІ.....	57

## МИ ДУМАЄМО ПРО ВАС

Дякуємо за придбання приладу Electrolux. Вибраний вами виріб є результатом поєднання багаторічного професійного досвіду та новітніх технологій. Оригінальний і стильний — сконструйований із думкою про вас. Користуючись ним, ви завжди отримуватимете найкращий результат. Ласкаво просимо у світ Electrolux.

**Відвідайте наш веб-сайт, щоб:**



Отримати поради з використання, брошури, інструкції з усунення несправностей, інформацію щодо сервісу та ремонту:

**[www.electrolux.com/support](http://www.electrolux.com/support)**



Зареєструвати свій продукт для кращого обслуговування:

**[www.registerelectrolux.com](http://www.registerelectrolux.com)**



Придбати приладдя, витратні матеріали і оригінальні запчастини для вашого приладу:

**[www.electrolux.com/shop](http://www.electrolux.com/shop)**

## ДОПОМОГА КЛІЄНТАМ ТА ОБСЛУГОВУВАННЯ

Рекомендується використовувати оригінальні запчастини. При звертанні до сервісного центру необхідно мати наступну інформацію: Модель, РНС, серійний номер. Інформацію можна знайти у таблиці.

 Увага! Важлива інформація з техніки безпеки

 Загальна інформація й рекомендації

 Інформація щодо захисту навколишнього середовища

Може змінитися без оповіщення.

### 1. ІНФОРМАЦІЯ З ТЕХНІКИ БЕЗПЕКИ

Перед установкою та експлуатацією приладу слід уважно прочитати інструкцію користувача. Виробник

не несе відповідальності за травми або збитки через неправильне встановлення або використання. Інструкції з експлуатації слід зберігати в безпечному і доступному місці з метою користування в майбутньому.

## 1.1 Безпека дітей і вразливих осіб

- Діти від 8 років, особи з обмеженими фізичними, сенсорними чи розумовими здібностями та особи без відповідного досвіду та знань можуть користуватися цим приладом лише під наглядом або після отримання інструктажу стосовно безпечного користування приладом і пов'язаних ризиків.
- Діти у віці від 3 до 8 років та особи зі значними та складними обмеженими можливостями можуть залишатися поблизу приладу лише за умови постійного нагляду.
- Не слід залишати дітей до трьох років без постійного нагляду поблизу приладу.
- Не дозволяйте дітям гратися з приладом.
- Тримайте миючі засоби в недоступному для дітей місці.
- Не допускайте дітей чи домашніх тварин до приладу, коли його дверцята відчинені.
- Дітям забороняється виконувати очищення чи роботи з обслуговування приладу, які можуть виконуватися користувачем, без нагляду.

## 1.2 Загальні правила безпеки

- Цей прилад призначено для використання в побутових і аналогічних сферах:
  - у фермерських будинках, на кухнях магазинів, офісів та інших робочих установ;
  - клієнтами готелів, мотелів та інших житлових приміщень.
- Не змінюйте технічні специфікації цього приладу.



- Робочий тиск води (мінімальний і максимальний) має бути в діапазоні 0.5 (0.05) / 8 (0.8) бар (МПа)
- Не перевищуйте максимальне значення кількості комплектів посуду: 13 .
- Задля уникнення небезпеки при пошкодженні електричного кабелю його заміну має здійснювати виробник, представник його авторизованого сервісного центру або інша кваліфікована особа.
- Розмістіть столові прибори в кошику для столових приборів гострими кінцями вниз або покладіть їх до кошика для столових приборів у горизонтальному положенні гострими кінцями вниз.
- Не залишайте прилад з відкритими дверцятами без нагляду, щоб випадково не наступити на них.
- Перш ніж виконувати технічне обслуговування, вимкніть пристрій і вийміть вилку з розетки.
- Не використовуйте струмінь води та/або пари високого тиску для очищення приладу.
- Якщо в нижній частині приладу є вентиляційні отвори, їх не слід закривати, наприклад, килимом.
- Прилад слід під'єднати до водопроводу за допомогою набору нових шлангів, що постачається. Повторно використовувати набір старих шлангів не можна.

## 2. ІНСТРУКЦІЇ З ТЕХНІКИ БЕЗПЕКИ

### 2.1 Встановлення



#### ПОПЕРЕДЖЕННЯ!

Установлювати цей прилад повинен лише кваліфікований фахівець.

- Повністю зніміть упаковку.
- Не встановлюйте й не використовуйте пошкоджений прилад.
- Не користуйтеся приладом, доки його не буде безпечно встановлено у вбудовану конструкцію.
- Дотримуйтеся інструкцій зі встановлення, що постачаються разом із приладом.

- Будьте обережні під час переміщення приладу, оскільки він важкий. Використовуйте захисні рукавички та взуття, що постачається в комплекті.
- Не встановлюйте прилад і не користуйтеся ним у приміщеннях, де температура нижче 0 °С.
- Встановлюйте прилад у безпечному підходящому місці, що відповідає вимогам зі встановлення.



[www.youtube.com/electrolux](http://www.youtube.com/electrolux)  
[www.youtube.com/aeg](http://www.youtube.com/aeg)

How to install your 60 cm  
Dishwasher Sliding Hinge



## 2.2 Під'єднання до електромережі



### ПОПЕРЕДЖЕННЯ!

Існує ризик займання та ураження електричним струмом.

- Прилад повинен бути заземленим.
- Переконайтеся в тому, що параметри на табличці з технічними даними сумісні з електричними параметрами електроживлення від мережі.
- Завжди використовуйте правильно встановлену протиударну розетку.
- Не використовуйте розгалужувачі, перехідники й подовжувачі.
- Будьте обережні, аби не пошкодити штепсельну вилку та кабель. Якщо кабель живлення потребує заміни, зверніться до нашого сервісного центру.
- Вставляйте штепсельну вилку в розетку електроживлення лише після закінчення установки. Переконайтеся, що після установки є вільний доступ до розетки електроживлення.
- Не тягніть за кабель живлення, щоб відключити прилад з мережі. Завжди вимикайте, витягаючи штепсельну вилку.
- Пристрій оснащено електричною вилкою на 13 А. Якщо необхідно замінити запобіжник в електричній вилці, установлюйте тільки запобіжник 13 А ASTA (BS 1362) (лише для Великобританії та Ірландії).

## 2.3 Підключення до водопроводу

- Не допускайте пошкодження шлангів.
- Перед тим, як під'єднати прилад до нових труб або труб, що не використовувалися тривалий час, чи якщо проводилися ремонтні роботи або встановлювалися нові пристрої (лічильники води тощо), спустіть воду, доки вона не буде чистою й прозорою.
- Під час першого використання приладу й після першого

використання переконайтеся у відсутності видимих витоків води.

- Впускний шланг оснащено запобіжним клапаном і каналом із внутрішнім кабелем живлення.

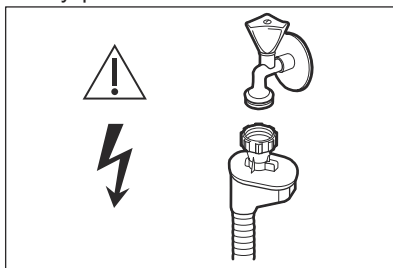

### ПОПЕРЕДЖЕННЯ!

Висока напруга.

- У разі пошкодження впускного шланга негайно закрийте водопровідний кран і вийміть штепсельну вилку з розетки. Для заміни впускного шланга звертайтеся до авторизованого сервісного центру.

## 2.4 Користування

- Не кладіть усередину приладу, поряд із ним або на нього легкозаймисті речовини чи предмети, змочені в легкозаймистих речовинах.
- Миючі засоби для посудомийної машини є небезпечними. Дотримуйтеся інструкцій з безпеки, що зазначені на упаковці миючого засобу.
- Не пийте воду із приладу, а також не грайтеся цією водою.
- Не виймайте посуд із приладу до завершення програми. Певна кількість миючого засобу може залишатися на посуді.
- Не кладіть речі і не натискайте на відчинені дверцята приладу.
- Із приладу може вийти гаряча пара, якщо відчинити дверцята під час виконання програми.

## 2.5 Внутрішня підсвітка



### ПОПЕРЕДЖЕННЯ!

Існує ризик поранення.

- Стосовно ламп всередині цього виробу та запасних ламп, що продаються окремо: Ці лампи призначені для використання у побутових приладах з екстремальними фізичними умовами, такими як температура, вібрація, вологість, або призначені для надання інформації про стан роботи приладу. Вони не призначені для використання з іншою метою та не придатні для освітлення побутових приміщень.
- Щоб замінити внутрішнє освітлення, зверніться до авторизованого сервісного центру.

## 2.6 Сервіс

- Для ремонту приладу звертайтеся до авторизованого сервісного центру. Використовуйте лише оригінальні запасні частини.
- Зверніть увагу, що самостійний або непрофесійний ремонт може мати

наслідки для безпеки та призвести до втрати гарантії.

## 2.7 Утилізація



### **ПОПЕРЕДЖЕННЯ!**

Існує небезпека задушення.

- Відключіть прилад від електромережі.
- Відріжте кабель живлення і викиньте його.
- Зніміть замок із дверцят, щоб уникнути запирання дітей і домашніх тварин у приладі.

Цей продукт по змісту небезпечних речовин відповідає вимогам Технічного регламенту обмеження використання деяких небезпечних речовин в електричному та електронному обладнанні (постанова Кабінета Міністрів України №1057 від 3 грудня 2008р.)

# 3. ОПИС ВИРОБУ



Ілюстрації нижче представляють лише загальний вигляд продукту. Для отримання детальнішої інформації зверніться до інших розділів та/або документів, що надаються з приладом.

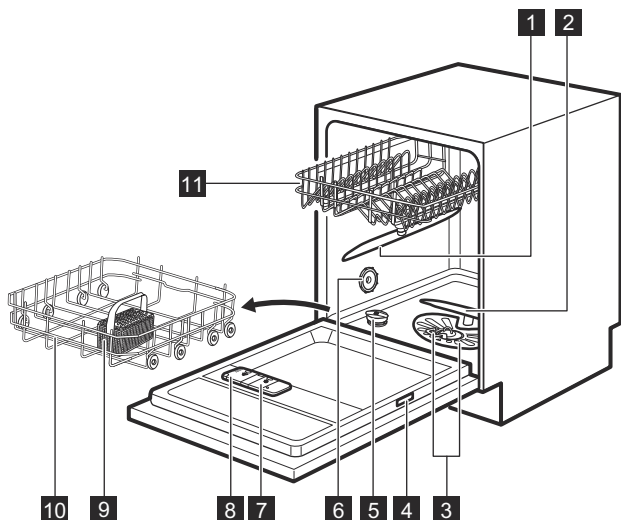

- |                                       |                                      |
|---------------------------------------|--------------------------------------|
| <b>1</b> Середній розпилювач          | <b>7</b> Дозатор ополіскувача        |
| <b>2</b> Нижній розпилювач            | <b>8</b> Дозатор миючого засобу      |
| <b>3</b> Фільтри                      | <b>9</b> Кошик для столових приборів |
| <b>4</b> Табличка з технічними даними | <b>10</b> Нижній кошик               |
| <b>5</b> Контейнер для солі           | <b>11</b> Верхній кошик              |
| <b>6</b> Вентиляційний отвір          |                                      |

### 3.1 Beam-on-Floor

Beam-on-Floor – це функція, яка проєктує світло на підлогу під приладом.

- Після запуску програми з'являється червоне світло, яке продовжує світитися протягом усього часу її виконання.
- Коли виконання програми завершено, з'являється зелене світло.
- У разі несправності приладу червоне світло починає мигтати.

**i** Beam-on-Floor згасає, якщо прилад вимкнено.

**i** Якщо опція AirDry активується під час фази сушіння, проєкція на підлозі може відобразитися частково. Щоб побачити, чи завершено цикл, перевірте панель керування.

## 4. ПАНЕЛЬ КЕРУВАННЯ

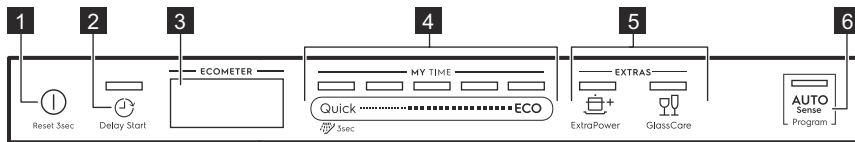

- 1** Кнопка «Увімк./Вимк.»
- 2** Кнопка Delay Start
- 3** Дисплей
- 4** Панель вибору MY TIME
- 5** Кнопки EXTRAS
- 6** Кнопка AUTO Sense

### 4.1 Дисплей

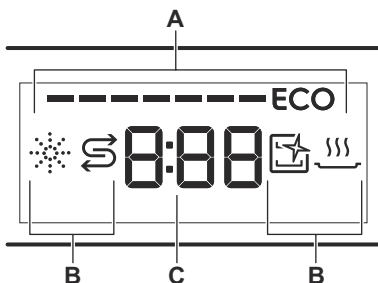

- A.** ECOMETER
- B.** Індикатори
- C.** Індикатор часу

### 4.3 Індикатори

Індикатор	Опис
	Індикатор ополіскувача. Світиться при необхідності заповнення дозатора ополіскувача. Див. розділ «Перед першим користуванням».
	Індикатор рівня солі. Світиться при необхідності заповнення контейнера для солі. Див. розділ «Перед першим користуванням».
	Індикатор Machine Care. Світиться, коли необхідно очистити внутрішню камеру приладу за допомогою програми Machine Care. Див. розділ «Догляд та чистка».
	Індикатор фази сушіння. Світиться, коли обрано програму з фазою сушіння. Мигтить, коли виконується фаза сушіння. Див. розділ «Вибір програми».

### 4.2 ECOMETER



ECOMETER показує як вибір програми впливає на споживання енергії і води. Чим більше світяться смужок, тим нижче споживання.

**ECO** показує найбільш екологічний вибір програми для посуду із середнім рівнем забруднення.

## 5. ВИБІР ПРОГРАМИ

### 5.1 MY TIME

За допомогою панелі вибору MY TIME можна вибрати підходящий цикл миття, виходячи з тривалості програми, — від 30 хвилин до чотирьох годин.

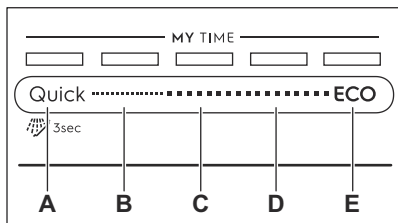

- A. • **Quick** — це найкоротша програма (**30min**), яка підходить для миття посуду із свіжим або низьким ступенем забруднення.
- **Попереднє ополіскування (15min)** — це програма, призначена для того, аби змити залишки їжі з посуду. Це запобігає утворенню запахів у приладі. Не використовуйте миючий засіб для цієї програми.
- B. **1h** — це програма, яка підходить для миття посуду із свіжим або злегка присохлим забрудненням.
- C. **1h 30min** — це програма, яка підходить для миття і сушіння посуду із середнім ступенем забруднення.
- D. **2h 40min** — це програма, яка підходить для миття і сушіння посуду із високим ступенем забруднення.
- E. **ECO** — це найдовша програма (**4h**), яка пропонує найефективніше

споживання енергії і води для посуду та столових приборів із середнім ступенем забруднення. Це стандартна програма для дослідницьких установ.

### 5.2 EXTRAS

Вибір програми можна пристосувати відповідно до ваших потреб, увімкнувши EXTRAS.

#### ExtraPower

 ExtraPower покращує результати миття обраної програми. Ця опція збільшує температуру і тривалість миття.

#### GlassCare

 GlassCare забезпечує особливий догляд за делікатним посудом. Ця опція запобігає швидким змінам температури миття обраної програми на знижує її до 45 °C. Це захищає скло, зокрема, від пошкоджень.

### 5.3 AUTO Sense

Програма AUTO Sense автоматично налаштовує цикл миття відповідно до типу завантаження.

Прилад автоматично визначає ступінь забруднення й кількість посуду в кошиках. Вона регулює температуру й кількість води, а також тривалість виконання програми.

## 5.4 Огляд програм

Програма	Тип завантаження	Ступінь забруднення	Фази програми	EXTRAS
Quick	<ul style="list-style-type: none"> <li>• Посуд</li> <li>• Столові прибори</li> </ul>	<ul style="list-style-type: none"> <li>• Свіже</li> </ul>	<ul style="list-style-type: none"> <li>• Миття 50 °C</li> <li>• Проміжне полоскання</li> <li>• Остаточне полоскання 45 °C</li> <li>• AirDry</li> </ul>	<ul style="list-style-type: none"> <li>• ExtraPower</li> <li>• GlassCare</li> </ul>
 Попереднє ополіскування	<ul style="list-style-type: none"> <li>• Усі типи завантаження</li> </ul>	<ul style="list-style-type: none"> <li>• Усі ступені забруднення</li> </ul>	<ul style="list-style-type: none"> <li>• Попереднє миття</li> </ul>	EXTRAS не застосовується до цієї програми.
1h	<ul style="list-style-type: none"> <li>• Посуд</li> <li>• Столові прибори</li> </ul>	<ul style="list-style-type: none"> <li>• Свіже</li> <li>• Злегка присохле</li> </ul>	<ul style="list-style-type: none"> <li>• Миття 60 °C</li> <li>• Проміжне полоскання</li> <li>• Остаточне полоскання 50 °C</li> <li>• AirDry</li> </ul>	<ul style="list-style-type: none"> <li>• ExtraPower</li> <li>• GlassCare</li> </ul>
1h 30min	<ul style="list-style-type: none"> <li>• Посуд</li> <li>• Столові прибори</li> <li>• Каструлі</li> <li>• Сковорідки</li> </ul>	<ul style="list-style-type: none"> <li>• Звичайне</li> <li>• Злегка присохле</li> </ul>	<ul style="list-style-type: none"> <li>• Миття 60 °C</li> <li>• Проміжне полоскання</li> <li>• Остаточне полоскання 55 °C</li> <li>• Сушіння</li> <li>• AirDry</li> </ul>	<ul style="list-style-type: none"> <li>• ExtraPower</li> <li>• GlassCare</li> </ul>
2h 40min	<ul style="list-style-type: none"> <li>• Посуд</li> <li>• Столові прибори</li> <li>• Каструлі</li> <li>• Сковорідки</li> </ul>	<ul style="list-style-type: none"> <li>• Від звичайного до сильного</li> <li>• Присохле</li> </ul>	<ul style="list-style-type: none"> <li>• Попереднє миття</li> <li>• Миття 60 °C</li> <li>• Проміжне полоскання</li> <li>• Остаточне полоскання 60 °C</li> <li>• Сушіння</li> <li>• AirDry</li> </ul>	<ul style="list-style-type: none"> <li>• ExtraPower</li> <li>• GlassCare</li> </ul>
ECO	<ul style="list-style-type: none"> <li>• Посуд</li> <li>• Столові прибори</li> <li>• Каструлі</li> <li>• Сковорідки</li> </ul>	<ul style="list-style-type: none"> <li>• Звичайне</li> <li>• Злегка присохле</li> </ul>	<ul style="list-style-type: none"> <li>• Попереднє миття</li> <li>• Миття 50 °C</li> <li>• Проміжне полоскання</li> <li>• Остаточне полоскання 55 °C</li> <li>• Сушіння</li> <li>• AirDry</li> </ul>	<ul style="list-style-type: none"> <li>• ExtraPower</li> <li>• GlassCare</li> </ul>

Програма	Тип завантаження	Ступінь забруднення	Фази програми	EXTRAS
AUTO Sense	<ul style="list-style-type: none"> <li>• Посуд</li> <li>• Столові прибори</li> <li>• Каструлі</li> <li>• Сковорідки</li> </ul>	Програма адаптується до всіх ступенів забруднення.	<ul style="list-style-type: none"> <li>• Попереднє миття</li> <li>• Миття 50 - 60 °C</li> <li>• Проміжне полоскання</li> <li>• Остаточне полоскання 60 °C</li> <li>• Сушіння</li> <li>• AirDry</li> </ul>	EXTRAS не застосовується до цієї програми.
Machine Care	<ul style="list-style-type: none"> <li>• Без завантаження</li> </ul>	Для програма очищує прилад всередині.	<ul style="list-style-type: none"> <li>• Миття 70 °C</li> <li>• Проміжне полоскання</li> <li>• Останнє полоскання</li> <li>• AirDry</li> </ul>	EXTRAS не застосовується до цієї програми.

## Показники споживання

Програма <sup>1)</sup>	Вода (л)	Електроенергія (кВт·год)	Тривалість (хв)
Quick	9.4 - 11.4	0.57 - 0.69	30
Попереднє ополіскування	3.7 - 4.5	0.02 - 0.05	15
1h	9.3 - 11.4	0.82 - 0.94	60
1h 30min	9.1 - 11.1	1.01 - 1.13	90
2h 40min	9.2 - 11.2	0.96 - 1.08	160
ECO	9.9	0.921	240
AUTO Sense	8.2 - 11.2	0.67 - 1.08	120 - 170
Machine Care	8.4 - 10.2	0.60 - 0.71	60

<sup>1)</sup> Показники споживання та тривалість програми залежать від тиску й температури води, коливання напруги в електромережі, вибраних опцій та кількості посуду.

## Інформація для дослідницьких установ

Для отримання необхідної інформації щодо проведення тестових процедур (наприклад, згідно EN60436) зверніться за адресою електронної пошти:

[info.test@dishwasher-production.com](mailto:info.test@dishwasher-production.com)

У своєму запиті, будь-ласка, зазначте цифровий код виробу (PNC), який знаходиться на табличці з технічними даними.

З будь-яких інших питань стосовно вашої посудомийної машини, будь ласка, див. сервісну книжку, що постачається разом з приладом.



## 6. ОСНОВНІ НАЛАШТУВАННЯ

Ви можете налаштувати прилад, змінюючи основні параметри відповідно до ваших потреб.

Код	Налаштування	Значення	Опис <sup>1)</sup>
1	Жорсткість води	Від рівня 1L до рівня 10L (за промовчанням: 5L)	Налаштуйте рівень пом'якшення відповідно до жорсткості води у вашій місцевості.
2	Повідомлення про відсутність ополіскувача	On (за промовчанням) Off	Увімкнення або вимкнення індикатора ополіскувача.
3	Звук при завершенні	On Off (за промовчанням)	Увімкнення та вимкнення звукового сигналу після завершення програми.
4	Автоматичне відкриття дверцят	On (за промовчанням) Off	Увімкнення або вимкнення AirDry.
5	Сигнали кнопок управління	On (за промовчанням) Off	Увімкнення або вимкнення сигналів кнопок при натисненні.
6	Останній вибір програми	On Off (за промовчанням)	Увімкнення або вимкнення автоматичного вибору останньої використовуваної програми та опцій.

<sup>1)</sup> Додаткова інформація наведена у цьому розділі.

Основні параметри можна змінити в режимі налаштування.

Коли прилад перебуває в режимі налаштування, смужки ECOMETER відображають доступні налаштування. Для кожного налаштування мигтить відповідна смужка ECOMETER.

Порядок основних параметрів, представлених у таблиці, також є порядком налаштувань на ECOMETER:

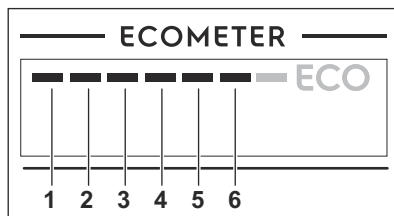

### 6.1 Пом'якшувач води

Пом'якшувач води видаляє з води мінеральні речовини, які погіршують якість миття та скорочують термін експлуатації приладу.

Чим вище вміст цих мінеральних речовин, тим жорсткіше вода. Жорсткість води вимірюється шкалою еквівалентів.

Пом'якшувач води необхідно відрегулювати відповідно до рівня жорсткості води у вашому регіоні. Для того щоб дізнатися про рівень жорсткості води у своєму регіоні, зверніться до місцевого органу водопостачання. Важливо налаштувати відповідний рівень пом'якшувача води для забезпечення високих результатів прання.



Пом'якшення жорсткої води збільшує споживання води та енергії, а також тривалість виконання програми. Чим вищий рівень пом'якшувача води, тим вище споживання та довше тривалість програми.

### Жорсткість води

Німецькі градуси (°dH)	Французькі градуси (°fH)	ммоль/л	Градуси Кларка	Рівень пом'якшувача води
47 - 50	84 - 90	8.4 - 9.0	58 - 63	10
43 - 46	76 - 83	7.6 - 8.3	53 - 57	9
37 - 42	65 - 75	6.5 - 7.5	46 - 52	8
29 - 36	51 - 64	5.1 - 6.4	36 - 45	7
23 - 28	40 - 50	4.0 - 5.0	28 - 35	6
19 - 22	33 - 39	3.3 - 3.9	23 - 27	5 1)
15 - 18	26 - 32	2.6 - 3.2	18 - 22	4
11 - 14	19 - 25	1.9 - 2.5	13 - 17	3
4 - 10	7 - 18	0.7 - 1.8	5 - 12	2
<4	<7	<0.7	< 5	1 2)

1) Заводське налаштування.

2) Не використовуйте сіль на цьому рівні.

**Незалежно від типу миючого засобу, що використовується, встановіть належний рівень жорсткості води, щоб індикатор додавання солі залишався активним.**



Багатофункціональні таблетовані миючі засоби, що містять сіль, недостатньо ефективні, щоб пом'якшити жорстку воду.

## 6.2 Повідомлення про низький рівень ополіскувача

Завдяки ополіскувачу на посуді після висихання не залишаються смуги та

плями. Це автоматично спрацює під час фази гарячого ополіскування.

Коли контейнер ополіскувача порожній, активується відповідний індикатор, який повідомляє про необхідність поповнити запаси ополіскувача. Якщо результати сушіння є задовільними в разі використання лише багатофункціонального миючого засобу, можна вимкнути повідомлення про потребу поповнити ополіскувач. Проте заради найкращих результатів рекомендується використовувати ополіскувач.

Якщо ви використовуєте стандартний миючий засіб або багатофункціональний таблетований миючий засіб без ополіскувача,

увімкніть повідомлення для того, щоб індикатор рівня ополіскувача залишався активним.

### 6.3 Звук при завершенні

Можна активувати звуковий сигнал, який лунає, коли завершується виконання програми.

**i** Звукові сигнали також лунають у разі збоїв у роботі приладу. Ці сигнали не можна деактивувати.

### 6.4 AirDry

AirDry покращує результати сушіння. Дверцята приладу автоматично відкриваються під час фази сушіння та залишаються відчиненими.

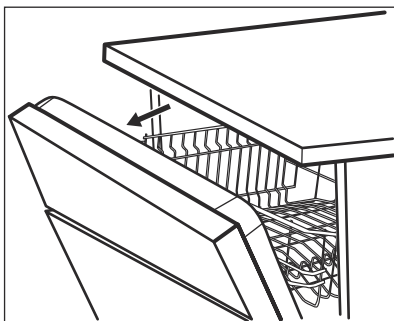

AirDry автоматично активується з усіма програмами, за винятком Попереднє ополіскування.

**!** **УВАГА**  
Не намагайтеся закрити дверцята приладу протягом 2 хвилин після автоматичного відкриття. Це може пошкодити прилад.

**!** **УВАГА**  
Якщо діти мають доступ до приладу, рекомендується вимкнути функцію AirDry. Автоматичне відкриття дверцят може являти собою певну загрозу.

**i** Коли функція AirDry відкриває дверцята, Beat-on-Floor може не бути повністю видно. Щоб побачити, чи завершено програму, подивіться на панель управління.

### 6.5 Сигнали кнопок управління

При натисненні кнопок на панелі управління чути звук клацання. Цей звук можна вимкнути.

### 6.6 Вибір останньої програми

Можна встановити автоматичний вибір останньої використовуваної програми та опцій.

Зберігається остання програма, яка була завершена перед вимкненням приладу. Потім вона обирається автоматично після увімкнення приладу.

Якщо функція вибору останньої програми вимкнена, програмою за промовчанням є ECO.

### 6.7 Режим налаштування

#### Навігація в режимі налаштувань

Навігація в режимі налаштувань здійснюється з використання панелі вибору MY TIME.

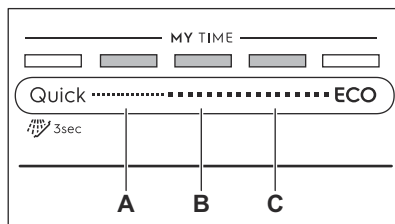

- A.** Кнопка **Назад**
- B.** Кнопка **ОК**
- C.** Кнопка **Далі**

Для переходу між основними налаштуваннями та зміни їхніх значень використовуйте **Назад** або **Далі**.

Для входу у вибране налаштування та підтвердження його значення натискайте **ОК**.

## Вхід у режим налаштування

У режим налаштування можна увійти перед початком програми. Під час виконання програми неможливо увійти в режим налаштування.

Для входу в режим налаштування натисніть і утримуйте одночасно

Quick і **ЕСО** впродовж приблизно 3 секунд.

Світлитимуться індикатори, пов'язані з **Назад**, **ОК** та **Далі**.

## Зміна налаштування

Переконайтеся, що прилад перебуває у режимі налаштування.

1. За допомогою **Назад** або **Далі** оберіть смужку ECOMETER, що відповідає бажаному параметру.
  - Смужка ECOMETER, що відповідає обраному параметру, мигтіниме.

- На дисплеї відображається поточне налаштування.
2. Натисніть **ОК**, щоб ввести налаштування.
    - Смужка ECOMETER, що відповідає обраному параметру, світлитиметься. Інші смужки вимкнено.
    - Поточне значення налаштування мигтіниме.
  3. Натисніть **Назад** або **Далі**, щоб змінити значення.
  4. Натисніть **ОК** для підтвердження налаштування.
    - Нове налаштування збережено.
    - Прилад повертається до переліку основних налаштувань.
  5. Натисніть і утримуйте одночасно Quick і **ЕСО** впродовж приблизно 3 секунд, щоб вийти з режиму налаштування.

Прилад повертається в режим вибору програм. Збережені налаштування залишають дійсними до наступного внесення змін.

# 7. ПЕРЕД ПЕРШИМ ВИКОРИСТАННЯМ

1. **Перевірте, чи поточний рівень пом'якшувача води відповідає жорсткості води вашого водопостачальника. Якщо ні, налаштуйте рівень пристрою для пом'якшення води.**
2. Засипте сіль у контейнер для солі.
3. Залийте ополіскувач у дозатор ополіскувача.
4. Відкрийте водопровідний кран.
5. Запустіть програму Quick, щоб видалити залишки, що могли залишитися від процесу виробництва. Не застосовуйте миючий засіб і не кладіть посуд у кошики.

Після запуску програми може знадобитися до 5 хвилин для заряджання смоли у пристрої для пом'якшення води. Програма миття запуститься лише після завершення цієї процедури. Процедура періодично повторюється.

## 7.1 Контейнер для солі



### УВАГА

Використовуйте лише крупнозернисту сіль, призначену для посудомийних машин. Мілка сіль збільшує ризик корозії.

Сіль використовується для заряджання смоли в приладі для пом'якшення води. Це забезпечує добрі результати миття при щоденному користуванні.

## Заповнення контейнера для солі

1. Поверніть кришечку контейнера для солі проти годинникової стрілки та зніміть її.

2. Налийте 1 літр води в контейнер для солі (лише в перший раз).
3. Засипте 1 кг солі у контейнер для солі (до його заповнення).

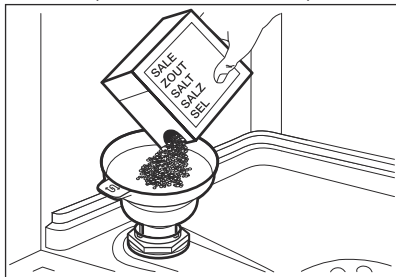

4. Обережно потрусіть воронку за ручку, аби останні гранули потрапили всередину.
5. Видаліть сіль із поверхні біля отвору контейнера для солі.

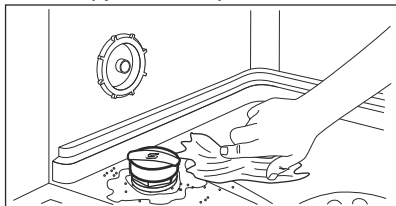

6. Закрийте контейнер для солі, повернувши кришечку за годинниковою стрілкою.



**УВАГА**

Вода з сіллю може перелитися з контейнера для солі під час наповнення. Після заповнення контейнера для солі негайно запустіть програму для запобігання утворенню корозії.

## 7.2 Заповнення дозатора ополіскувача

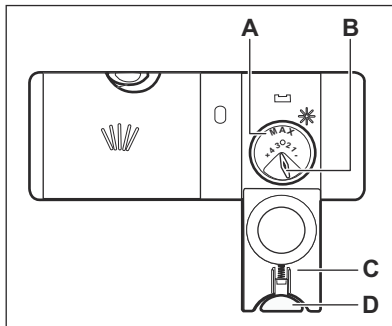

**УВАГА**

Застосовуйте лише ополіскувачі, призначені спеціально для посудомийних машин.

1. Натисніть кнопку розблокування (D), щоб відкрити кришку (C).
2. Залийте ополіскувач у дозатор (A), не перевищуючи позначки «макс.».
3. Для запобігання надмірному утворенню піни видаліть пролитий ополіскувач вологопоглинаючою ганчіркою.
4. Закрийте кришку. Переконайтеся, що кнопка розблокування стала на місце.



Ви можете повернути регулятор дозування (B) в положення між 1 (найменша кількість) і положенням 4 або 6 (найбільша кількість).

## 8. ЩОДЕННЕ ВИКОРИСТАННЯ

1. Відкрийте водопровідний кран.
2. Натисніть і утримуйте , доки прилад не увімкнеться.
3. Засипте сіль у контейнер для солі, якщо він порожній.
4. Залийте ополіскувач у дозатор ополіскувача, якщо він порожній.
5. Завантажте посуд у кошики.
6. Додайте миючий засіб.
7. Оберіть і запустіть програму.
8. Після завершення програми закрийте водопровідний кран.

## 8.1 Користування миючим засобом

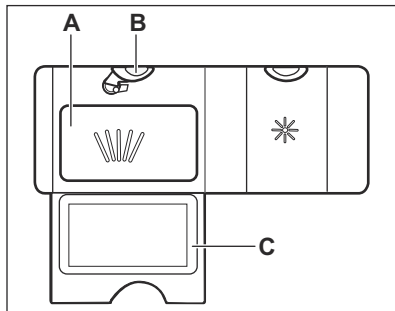

1. Натисніть кнопку розблокування (B), щоб відкрити кришку (C).
2. Помістіть порошкоподібний або таблетований миючий засіб у відділення (A).
3. Якщо програма передбачає фазу попереднього миття, помістіть невелику кількість миючого засобу на внутрішню частину дверцят приладу.
4. Закрийте кришку. Переконайтеся, що кнопка розблокування стала на місце.

## 8.2 Вибір та запуск програми за допомогою панелі вибору MY TIME

1. Проведіть пальцем вздовж панелі вибору MY TIME, щоб обрати підходящу програму.
  - Світиться індикатор, що відповідає обраній програмі.
  - ECOMETER показує рівень споживання енергії та води.
  - На дисплеї відображається тривалість програми.
2. За бажанням активуйте відповідні EXTRAS.
3. Щоб запустити програму, закрийте дверцята приладу.

## 8.3 Вибір та запуск програми Попереднє ополіскування

1. Щоб вибрати  Попереднє ополіскування, натисніть і

утримуйте Quick впродовж 3 секунд.

- Світиться індикатор, що відповідає кнопці.
  - ECOMETER вимкнено.
  - На дисплеї відображається тривалість програми.
2. Щоб запустити програму, закрийте дверцята приладу.

## 8.4 Активація EXTRAS

1. Оберіть програму за допомогою панелі вибору MY TIME.
2. Натисніть кнопку опції, яку бажаєте увімкнути.
  - Світиться індикатор, що відповідає кнопці.
  - На дисплеї відображається оновлена тривалість програми.
  - ECOMETER показує оновлений рівень споживання енергії та води.

 За промовчанням, опції слід вмикати щоразу перед тим, як запустити програму. Якщо активовано функцію вибору останньої використовуваної програми, збережені опції вмикаються автоматично разом з програмою.

 Не можна вмикати чи вимикати опції у процесі виконання програми.

 Не всі опції сумісні одна з одною.

 Увімкнення опцій часто збільшує споживання води та енергії, а також тривалість програми.

## 8.5 Запуск програми AUTO Sense

1. Натисніть  .
  - Світиться індикатор, що відповідає кнопці.

- На дисплеї відображається найдовша можлива тривалість програми.

**i** MY TIME і EXTRAS не застосовується до цієї програми.

## 2. Щоб запустити програму, закрийте дверцята приладу.

Прилад визначає тип завантаження та відповідно налаштовує підходящий цикл миття. Під час циклу датчики вмикаються декілька разів та початкова тривалість програми може зменшитися.

## 8.6 Відкладення запуску програми

1. Оберіть програму.
2. Натискайте кнопку  декілька разів, доки на дисплеї не відобразиться час, на який ви хочете відкласти запуск (від 1 до 24 годин).

Світиться індикатор, що відповідає кнопці.

3. Закрийте дверцята приладу, щоб почати зворотний відлік.

Під час зворотного відліку не можна змінити час відкладеного запуску і обрану програму.

Після закінчення зворотного відліку програма запускається.

## 8.7 Скасування відкладеного запуску під час зворотного відліку

Натисніть і утримуйте  впродовж 3 секунд.

Прилад повертається в режим вибору програм.

**i** У разі скасування відкладеного запуску необхідно повторно вибрати програму.

## 8.8 Скасування програми, що виконується

Натисніть і утримуйте  впродовж 3 секунд.

Прилад повертається в режим вибору програм.

**i** Перш ніж нова програма запуститься, переконайтеся в тому, що в дозаторі є миючий засіб.

## 8.9 Відчинення дверцят під час роботи приладу

Якщо відкрити дверцята під час виконання програми, прилад зупиниться. Це може вплинути на рівень споживання електроенергії та тривалість програми. Після закриття дверцят прилад поновить роботу програми з того моменту, коли її було перервано.

**i** Поточна програма завершиться, якщо дверцята відкриті довше 30 секунд під час фази сушіння. Цього не відбудеться, якщо дверцята відкриваються за допомогою функції AirDry.

## 8.10 Функція Auto Off

З метою заощадження електроенергії ця функція вимикає прилад, коли він не працює.

Функція вмикається автоматично в таких випадках:

- Виконання програми завершилося.
- Через 5 хвилин, якщо програма не запустилася.

## 8.11 Завершення програми

Після завершення програми на дисплеї відображається 0:00.

Функція Auto Off автоматично вимикає прилад.

Усі кнопки неактивні, крім кнопки «Увімк./Вимк.»

## 9. ПОРАДИ І РЕКОМЕНДАЦІЇ

### 9.1 Загальна інформація

Наступні поради дозволять досягти оптимальних результатів миття та сушіння при повсякденному використанні, а також допоможуть захистити навколишнє середовище.

- Миття посуду в посудомийній машині із дотриманням інструкцій, наведених у керівництві користувача, зазвичай споживає менше води та енергії, ніж миття посуду вручну.
- Для економії води та енергії завантажуйте посудомийну машину відповідно до її повного завантаження. Для найкращих результатів миття розташуйте предмети в кошиках відповідно до вказівок, наведених в інструкції з експлуатації, та не перевантажуйте кошики.
- Не потрібно попередньо ополіскувати посуд вручну. Це збільшує споживання води та енергії. При потребі виберіть програму з фазою попереднього миття.
- Видаліть великі залишки їжі з посуду та спорожніть чашки і келихи, перш, ніж ставити їх у прилад.
- Замочіть або злегка потріть посуд із присохлою чи пригорілою їжею перед миттям у приладі.
- Переконайтеся в тому, що предмети в кошиках не торкаються один одного й не перекриваються. Тільки в такому випадку вода може повністю досягнути та вимити весь посуд.
- Миючий засіб для посудомийних машин, ополіскувач і сіль можна використовувати окремо або застосувати багатофункціональний таблетований засіб (наприклад, «Усе в 1»). Слідуйте інструкціям на упаковці.
- Оберіть програму відповідно до типу посуду та ступеню його забруднення. ЕСО пропонує найбільш ефективне використання води й споживання енергії.

- Для попередження накопичення вапняних відкладень у приладі:
  - Заповніть контейнер для солі, коли це необхідно.
  - Використовуйте рекомендовану кількість миючого засобу і ополіскувача.
  - Перевірте, чи поточний рівень пом'якшувача води відповідає жорсткості води вашого водопостачальника.
  - Дотримуйтеся інструкцій, наведених у розділі «Догляд і очищення».

### 9.2 Використання солі, ополіскувача і миючого засобу

- Використовуйте сіль, ополіскувач і миючий засіб, призначені для посудомийних машин. Використання інших засобів може призвести до пошкодження приладу.
- У регіонах, де вода жорстка або дуже жорстка, для досягнення оптимальних результатів очищення та сушіння рекомендується використовувати звичайний миючий засіб для посудомийних машин (порошок, гель, таблетований миючий засіб без додаткових речовин), ополіскувач і сіль окремо.
- Таблетований миючий засіб не розчиняється у воді повністю, якщо використовуються короткі програми миття. Таблетовані миючі засоби рекомендується використовувати для тривалих програм, аби миючий засіб не залишався на столовому посуді.
- Завжди використовуйте належну кількість миючого засобу. Недостатня кількість миючого засобу може призвести до незадовільних результатів миття та утворення плівки або плям від жорсткої води на посуді. Використання занадто великої кількості миючого засобу або пом'якшеної води призводить до залишку миючого засобу на посуді.



Регулюйте кількість миючого засобу відповідно до жорсткості води.

Див. інструкції на упаковці миючого засобу.

- Завжди використовуйте належну кількість ополіскувача. Недостатня кількість ополіскувача погіршує результат сушіння. Використання занадто великої кількості ополіскувача призводить до появи синюватих плям на посуді.
- Переконайтеся, що рівень пом'якшувача води встановлено правильно. Якщо рівень пом'якшувача занадто високий, збільшена кількість солі у воді може призвести до іржі на столових приборах.

### 9.3 Що робити, якщо потрібно припинити використання комбінованого таблетованого миючого засобу

Перш ніж розпочинати використання миючого засобу, солі та ополіскувача окремо, виконайте наступні кроки.

1. Установіть найвищий рівень пом'якшувача води.
2. Переконайтеся в тому, що контейнер для солі й дозатор ополіскувача заповнені.
3. Запустіть програму Quick. Не додавайте миючий засіб і не завантажуйте посуд у кошики.
4. Коли програму буде завершено, скоригуйте рівень пристрою для пом'якшення води з урахуванням жорсткості води у вашому регіоні.
5. Відрегулюйте дозування ополіскувача.

### 9.4 Перед запуском програми

Перед запуском обраної програми переконайтеся в наступному.

- Фільтри очищені та правильно встановлені.
- Кришка контейнера для солі щільно закрита.
- Розпилювачі не забиті.
- Достатньо солі та ополіскувача (якщо не використовуються таблетовані миючі засоби).

- Посуд у кошиках розташований правильно.
- Програма відповідає типу посуду та ступеню забруднення.
- Використовується правильна кількість миючого засобу.

### 9.5 Завантаження посуду в кошики

- Завжди повністю заповнюйте кошики посудом.
- Використовуйте прилад лише для посуду, який можна мити у посудомийній машині.
- Забороняється мити в посудомийній машині вироби з дерева, рогу, алюмінію, олова та міді, оскільки це може призвести до їхнього пошкодження, зміни форми, знебарвлення або корозії.
- Забороняється мити у приладі речі, що вбирають вологу (губки, ганчірки).
- Предмети посуду, що мають заглиблення (наприклад, чашки, склянки та дека), ставте отвором донизу.
- Подбайте, аби келихи не торкалися один одного.
- Легкі предмети кладіть у верхній кошик. Подбайте про те, щоб предмети не рухалися.
- Маленькі предмети та столові прибори кладіть у кошик для столових приборів.
- Перед запуском програми переконайтеся, що розпилювачі можуть вільно обертатися.

### 9.6 Витягання посуду з кошиків

1. Дайте посуду охолонути, перш ніж виймати його з приладу. Гарячий посуд можна легко пошкодити.
2. Вийміть посуд спершу з нижнього, а потім з верхнього кошика.



Після завершення програми на внутрішніх поверхнях приладу може залишатися вода.

## 10. ДОГЛЯД І ЧИЩЕННЯ



### ПОПЕРЕДЖЕННЯ!

Перш ніж виконувати технічне обслуговування, крім виконання програми Machine Care, вимкніть прилад і витягніть вилку з розетки.



Брудні фільтри і забиті розпилювачі негативно впливають на результати миття. Регулярно перевіряйте ці елементи і чистіть за необхідності.

### 10.1 Machine Care



Machine Care — це програма, призначена для очищення внутрішньої камери приладу з оптимальними результатами. Вона видаляє вапняний наліт та бруд.



Коли датчики приладу повідомляють про необхідність очищення, світиться індикатор . Запустіть програму Machine Care для очищення внутрішньої камери приладу.

### Запуск програми Machine Care



Перед запуском програми Machine Care очистіть фільтри і розпилювачі.

1. Використовуйте засіб для видалення накипу або засіб для очищення, призначений спеціально для посудомийних машин. Слідуйте інструкціям на упаковці. Не кладіть посуд у кошики.
2. Натисніть і утримуйте одночасно  +  AUTO Sense впродовж приблизно 3 секунд.

Мигтять індикатори  і . На дисплеї відображається тривалість програми.

3. Щоб запустити програму, закрийте дверцята приладу.

Після завершення програми індикатор  вимикається.

### 10.2 Очищення всередині

- М'якою вологою ганчіркою обережно почистіть прилад і гумову прокладку дверцял.
- Не застосовуйте абразивні засоби, серветки з абразивною поверхнею, гострі інструменти, сильні хімічні речовини, металеві мочалки чи розчинники.
- Для оптимальної роботи приладу використовуйте спеціальний засіб для очищення посудомийних машин принаймні раз на два місяці. Дотримуйтеся інструкцій, наведених на упаковці продукту.
- Для оптимального результату очищення запустіть програму Machine Care.

### 10.3 Чищення зовнішніх поверхонь

- Очищуйте прилад м'якою вологою тканиною.
- Застосовуйте лише нейтральні миючі засоби.
- Не застосовуйте абразивні продукти, абразивні серветки чи розчинники.

### 10.4 Чищення фільтрів

Фільтрувальна система складається з трьох частин.

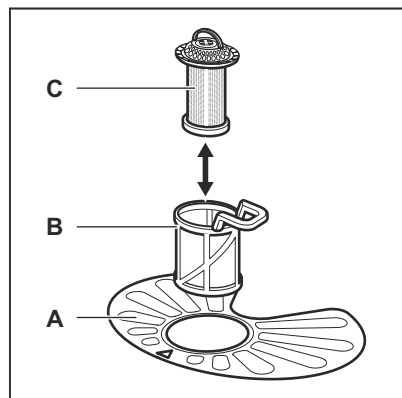

1. Поверніть фільтр (В) проти годинникової стрілки та зніміть його.

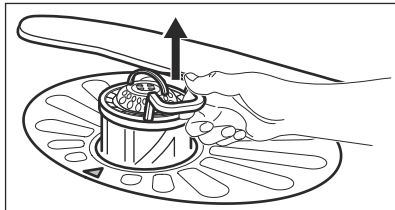
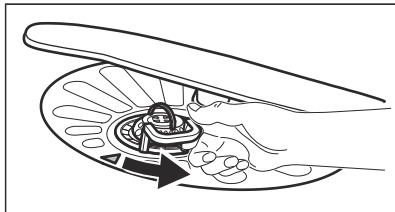

2. Вийміть фільтр (С) із фільтра (В).
3. Вийміть плоский фільтр (А).

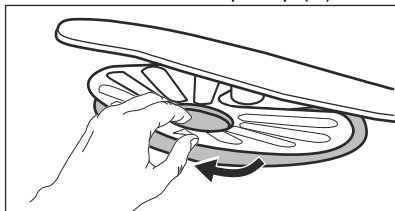

4. Промийте фільтри.

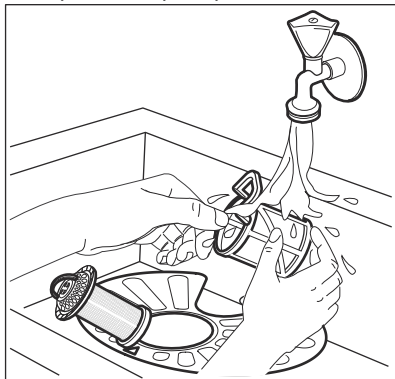

5. Переконайтеся, що всередині відстійника або на його краях немає залишків їжі або забруднення.
6. Поставте назад плоский фільтр (А). Переконайтеся, що він розташований належним чином під 2 напрямними.

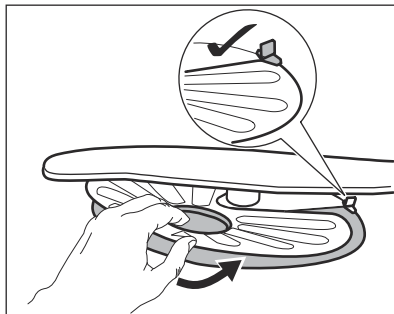

7. Знову зберіть фільтри (В) та (С).
8. Встановіть фільтр (В) у плоский фільтр (А). Поверніть за годинниковою стрілкою до фіксації.

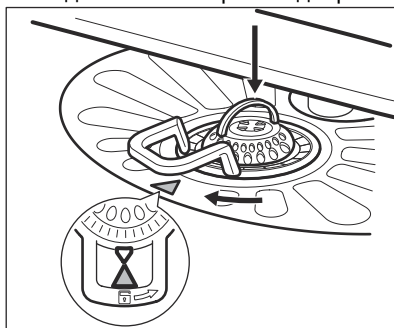

#### УВАГА

Неправильне встановлення фільтрів може призвести до незадовільних результатів миття й пошкодження приладу.

## 10.5 Очищення нижнього розпилювача

Рекомендується регулярно чистити нижній розпилювач для того, щоб уникнути засмічення отворів.

Засмічення отворів може призвести до незадовільних результатів миття.

1. Щоб зняти нижній розпилювач, потягніть його вгору.

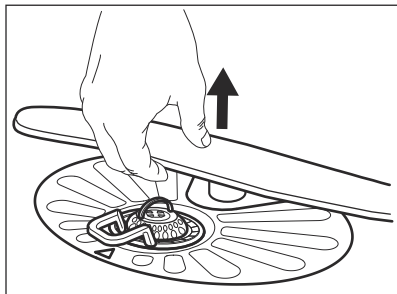

2. Вимийте розпилювач під проточною водою. Використовуйте тонкий гострий предмет, наприклад зубочистку, щоб видалити з отворів частки забруднень.

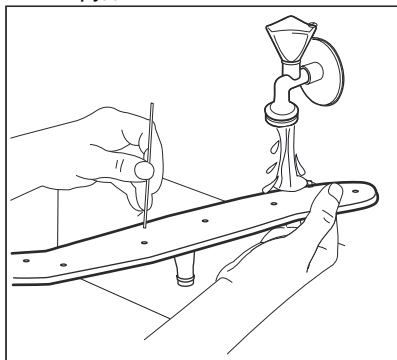

3. Щоб встановити розпилювач на місце, притисніть його донизу.

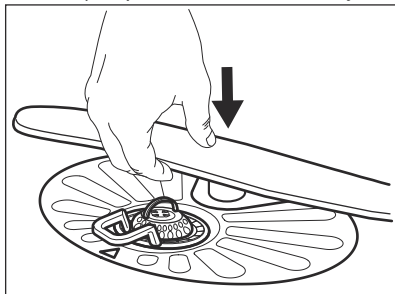

## 11. УСУНЕННЯ ПРОБЛЕМ



### ПОПЕРЕДЖЕННЯ!

Неправильний ремонт приладу може становити загрозу безпеці користувача. Будь-який ремонт має здійснюватися кваліфікованими спеціалістами.

**Більшість потенційних проблем можна вирішити без звернення до авторизованого сервісного центру.**

Для отримання інформації про можливі проблеми див. таблицю нижче.

При виникненні деяких проблем на дисплеї з'являється код попередження.

Проблема й код сигналу тривоги	Можлива причина виникнення проблеми та спосіб її усунення
Не вдається увімкнути прилад.	<ul style="list-style-type: none"> <li>• Переконайтеся, що вилку під'єднано до розетки.</li> <li>• Переконайтеся в тому, що всі запобіжники на електричному щитку справні.</li> </ul>
Програма не активується.	<ul style="list-style-type: none"> <li>• Переконайтеся в тому, що дверцята приладу закриті.</li> <li>• Якщо налаштовано відкладений запуск, скасуйте його або дочекайтеся завершення зворотного відліку.</li> <li>• Прилад завантажує смолу у пристрої для пом'якшення води. Ця процедура триває приблизно 5 хвилин.</li> </ul>
Прилад не заповнюється водою. На дисплеї відображається <b>i10</b> або <b>i11</b> .	<ul style="list-style-type: none"> <li>• Переконайтеся в тому, що водопровідний кран відкрито.</li> <li>• Переконайтеся, що тиск води не є занадто низьким. Для отримання цієї інформації зверніться до місцевої водопровідної служби.</li> <li>• Переконайтеся в тому, що водопровідний кран не засмічено.</li> <li>• Переконайтеся в тому, що фільтр у шлангу подачі води не засмічено.</li> <li>• Переконайтеся в тому, що впускний шланг не перегнуто та не перекручено.</li> </ul>
Прилад не зливає воду. На дисплеї з'являється <b>i20</b> .	<ul style="list-style-type: none"> <li>• Переконайтеся, що зливний отвір не засмічено.</li> <li>• Переконайтеся в тому, що внутрішню систему фільтрації не засмічено.</li> <li>• Переконайтеся в тому, що зливний шланг не перетиснутий і не перекручений.</li> </ul>
Увімкнено пристрій, який запобігає переливанню води. На дисплеї з'являється <b>i30</b> .	<ul style="list-style-type: none"> <li>• Закрийте водопровідний кран.</li> <li>• Переконайтеся, що прилад встановлено правильно.</li> <li>• Переконайтеся, що кошики завантажені згідно з вказівками в інструкції з експлуатації.</li> </ul>
Прилад зупиняється та знову запускається декілька разів під час роботи.	<ul style="list-style-type: none"> <li>• Це нормально. Це забезпечує оптимальні результати очищення та заощаджує електроенергію.</li> </ul>
Програма триває занадто довго.	<ul style="list-style-type: none"> <li>• Якщо встановлено опцію відкладеного запуску, скасуйте це налаштування або дочекайтеся завершення зворотного відліку.</li> <li>• Увімкнення опцій може збільшити тривалість програми.</li> </ul>
Час, що залишився, на дисплеї збільшується та перескакує майже до завершення програми.	<ul style="list-style-type: none"> <li>• Це не є несправністю. Прилад працює правильно.</li> </ul>

Проблема й код сигналу тривоги	Можлива причина виникнення проблеми та спосіб її усунення
Незначне протікання із дверцят приладу.	<ul style="list-style-type: none"> <li>Прилад не вирівняно. Викручайте або закручайте регульовані ніжки (у разі їхньої наявності).</li> <li>Дверцята приладу не розташовані по центру баку. Відрегулюйте задню ніжку (у разі її наявності).</li> </ul>
Дверцята приладу важко закривати.	<ul style="list-style-type: none"> <li>Прилад не вирівняно. Викручайте або закручайте регульовані ніжки (у разі їхньої наявності).</li> <li>Частини посуду виступають із кошиків.</li> </ul>
Звуки стуку або ударів з середини приладу.	<ul style="list-style-type: none"> <li>Посуд не розміщено належним чином у кошиках. Див. буклет щодо завантаження кошиків.</li> <li>Переконайтеся в тому, що розпилювачі можуть вільно обертатися.</li> </ul>
Прилад викликає спрацьовування автоматичного запобіжника.	<ul style="list-style-type: none"> <li>Сили струму недостатньо для одночасного живлення усіх приладів, що використовуються. Перевірте силу току в розетці та потужність лічильника або вимкніть один із приладів, що використовуються.</li> <li>Внутрішня електрична несправність приладу. Зверніться до авторизованого сервісного центру.</li> </ul>

Після перевірки вимкніть і увімкніть прилад. Якщо проблема виникає знову, зверніться до авторизованого сервісного центру.

Якщо з'являються коди сигналів тривоги, не описані в таблиці, зверніться до авторизованого сервісного центру.



#### ПОПЕРЕДЖЕННЯ!

Ми не рекомендуємо користуватися приладом до моменту повного усунення проблеми. Від'єднайте прилад від розетки і не під'єднуйте його знову, доки не переконаєтеся, що він працює належним чином.



## 11.1 Числовий код виробу (PNC)

При зверненні до авторизованого сервісного центру необхідно



повідомити числовий код вашого приладу.

Код PNC зазначено на табличці з технічними даними на дверцятах приладу. Також PNC можна перевірити на панелі керування.

Перед перевіркою PNC переконайтеся, що прилад знаходиться у режимі вибору програм.

1. Натисніть і утримуйте одночасно  i  AUTO впродовж приблизно 3 секунд.

На дисплеї відобразиться PNC приладу.

2. Для виходу з режиму відображення PNC, натисніть і утримуйте одночасно  i  AUTO впродовж приблизно 3 секунд.

Прилад повертається в режим вибору програм.

## 11.2 Результати миття та сушіння незадовільні

Несправність	Можлива причина виникнення проблеми та спосіб її усунення
Незадовільні результати миття.	<ul style="list-style-type: none"> <li>• Див. розділи «Щоденне користування», «Поради і рекомендації» та буклет щодо завантаження кошників.</li> <li>• Використовуйте більш інтенсивну програму миття.</li> <li>• Для покращення результатів миття обраної програми активуйте опцію ExtraPower.</li> <li>• Очистьте насадки розпилювача та фільтр. Див. розділ «Догляд та очищення».</li> </ul>
Незадовільні результати сушіння.	<ul style="list-style-type: none"> <li>• Посуд залишався занадто довго всередині закритого приладу. Активуйте опцію AirDry для автоматичного відкриття дверця та підвищення ефективності сушіння.</li> <li>• Ополіскувач закінчився або надходить у недостатньому обсязі. Залийте ополіскувач у дозатор або встановіть рівень ополіскувача на вищу позначку.</li> <li>• Проблема може бути спричинена якістю ополіскувача.</li> <li>• Рекомендується завжди використовувати ополіскувач, навіть якщо одночасно застосовується багатофункціональний таблетований миючий засіб.</li> <li>• Пластмасові вироби, можливо, потрібно буде витерти рушником насухо.</li> <li>• Програма не має фази сушіння. Див. розділ «Огляд програм».</li> </ul>
На склянках та іншому посуді утворюються смуги білуватого кольору або синюватий наліт.	<ul style="list-style-type: none"> <li>• Надто велике дозування ополіскувача. Зменште рівень ополіскувача.</li> <li>• Кількість мийного засобу, що надходить, занадто велика.</li> </ul>
Плями та сліди від води на склянках і іншому посуді.	<ul style="list-style-type: none"> <li>• Недостатня кількість ополіскувача, що надходить. Збільште рівень ополіскувача.</li> <li>• Проблема може бути спричинена якістю ополіскувача.</li> </ul>
Усередині приладу є волога.	<ul style="list-style-type: none"> <li>• Це не є дефектом приладу. Вологе повітря конденсується на стінках приладу.</li> </ul>
Незвичайне утворення піни під час миття.	<ul style="list-style-type: none"> <li>• Користуйтеся лише мючими засобами для посудомийних машин.</li> <li>• Протікання в дозаторі ополіскувача. Зверніться до авторизованого сервісного центру.</li> </ul>

Несправність	Можлива причина виникнення проблеми та спосіб її усунення
Сліди іржі на столових приборах.	<ul style="list-style-type: none"> <li>• У воді, що використовується для миття, занадто багато солі. Див. розділ <b>«Пристрій для пом'якшення води»</b>.</li> <li>• Столові прибори зі срібла та нержавіючої сталі були розміщені разом. Ніколи не ставте поряд срібні вироби та предмети з нержавіючої сталі.</li> </ul>
Після закінчення програми в дозаторі залишаються сліди миючого засобу.	<ul style="list-style-type: none"> <li>• Таблетка миючого засобу застрягла в дозаторі, тому її не було повністю змито водою.</li> <li>• Миючий засіб у дозаторі не вимивається водою. Переконайтеся, що розпилювачі не засмічені, а також, що ніщо не заважає їм вільно обертатися.</li> <li>• Переконайтеся, що посуд в кошиках не заважає відкриватися кришці дозатора миючого засобу.</li> </ul>
Запахи всередині приладу.	<ul style="list-style-type: none"> <li>• Див. розділ <b>«Чищення всередині»</b>.</li> <li>• Запустіть програму Machine Care із засобом для видалення накипу або засобом для очищення, призначеними для посудомийних машин.</li> </ul>
Вапняні відкладення на посуді, баку та внутрішній стороні дверцят.	<ul style="list-style-type: none"> <li>• Низький рівень вмісту солі, перевірте індикатор заповнення.</li> <li>• Кришка контейнера для солі закрита нещільно.</li> <li>• Жорстка водопровідна вода. Див. розділ <b>«Пристрій для пом'якшення води»</b>.</li> <li>• Використовуйте сіль та налаштуйте функцію регенерації води у пристрої для пом'якшення води навіть при застосуванні багатофункціонального таблетованого миючого засобу. Див. розділ <b>«Пристрій для пом'якшення води»</b>.</li> <li>• Запустіть програму Machine Care із засобом для видалення накипу, призначеним для посудомийних машин.</li> <li>• Якщо позбутися вапняних відкладень не вдається, слід очистити прилад за допомогою засобів для чищення, які спеціально призначені для цієї мети.</li> <li>• Спробуйте інший миючий засіб.</li> <li>• Зверніться до виробника миючого засобу.</li> </ul>
Посуд тьмянний, знебарвлений або надколотий.	<ul style="list-style-type: none"> <li>• Переконайтеся в тому, що ви маєте у приладі лише той посуд, який дозволено мити в посудомийній машині.</li> <li>• Завантажуйте та розвантажуйте кошик обережно. Див. буклет щодо завантаження кошиків.</li> <li>• Делікатні предмети кладіть у верхній кошик.</li> <li>• Активуйте опцію GlassCare для забезпечення особливого догляду за келихами та делікатними предметами посуду.</li> </ul>





Див. розділи «Перед першим користуванням», «Щоденне користування» або «Поради та рекомендації», щоб дізнатися про інші можливі причини.

## 12. ТЕХНІЧНІ ДАНІ

Габарити	Ширина/висота/глибина (мм)	596 / 818 - 898 / 550
Підключення до електромережі <sup>1)</sup>	Напруга (В)	220 - 240
	Частота (Гц)	50
Тиск у мережі водопостачання	Мін./макс. тиск (МПа)	0.5 (0.05) / 8 (0.8)
Водопостачання	Холодна або гаряча вода <sup>2)</sup>	макс. 60 °С
Ємність	Кількість комплектів посуду	13
Споживання електроенергії	Режим «Залишити увімк.» (Вт)	5.0
	Режим «Вимк.» (Вт)	0.50

<sup>1)</sup> Див. таблицю з технічними даними, щоб дізнатися про інші значення.

<sup>2)</sup> Якщо гаряча вода нагрівається за допомогою альтернативного джерела енергії (наприклад, сонячних батарей), то використовуйте гарячу воду, щоб зменшити споживання електроенергії.

## 13. ОХОРОНА ДОВКІЛЛЯ

Здавайте на повторну переробку матеріали, позначені відповідним символом . Викидайте упаковку у відповідні контейнери для вторинної сировини. Допоможіть захистити навколишнє середовище та здоров'я інших людей і забезпечити вторинну переробку електричних і електронних

приладів. Не викидайте прилади, позначені відповідним символом разом з іншим домашнім сміттям. Поверніть продукт до заводу із вторинної переробки у вашій місцевості або зверніться до місцевих муніципальних органів влади.





[www.electrolux.com/shop](http://www.electrolux.com/shop)



15693494 1-A-272020

