

VT-1517 BNCoffee maker
Espresso/CappuccinoКофеварка
Эспрессо/Капучино

Инструкция по эксплуатации

GB Manual instruction	4
DE Die betriebsanweisung	10
RUS Инструкция по эксплуатации	17
KZ Пайдалану нұсқасы	24
RO/MD Instrucțiune de exploatare	31
CZ Návod k použití	37
UA Інструкція з експлуатації	43
BEL Инструкция па эксплуатацыі	50
UZ Foydalanish qoidalari	57

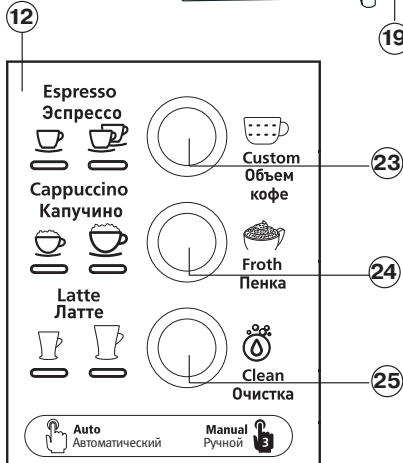

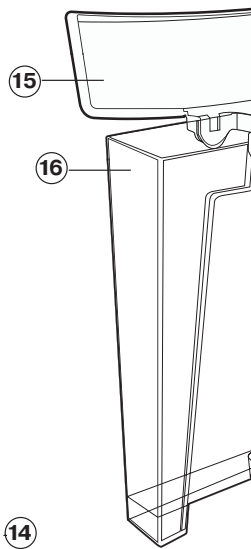
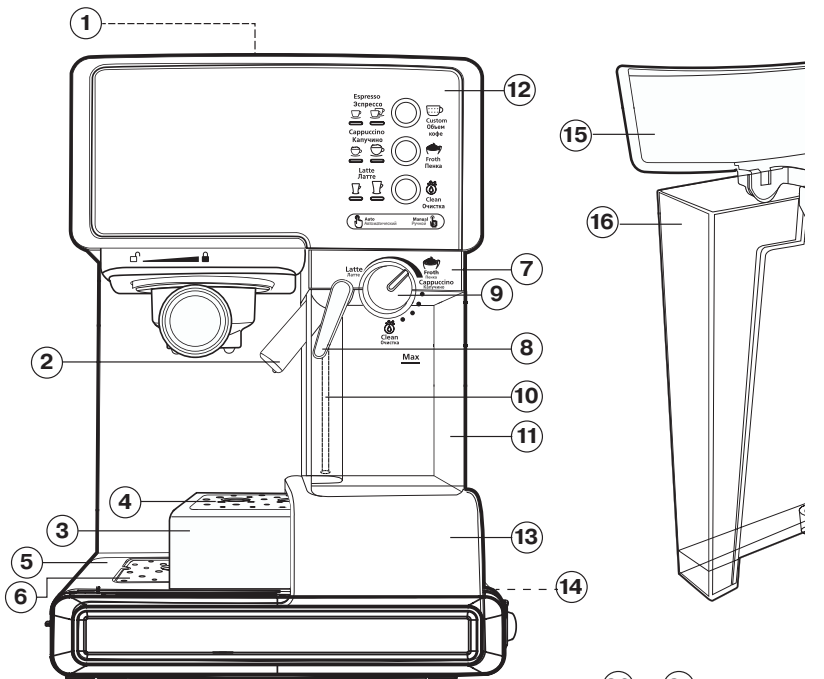

Рис. 1



Рис. 2

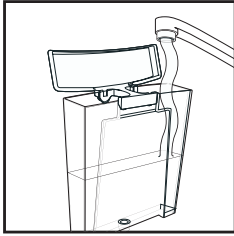

Рис. 3

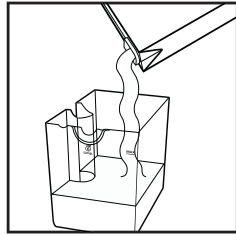

Рис. 4

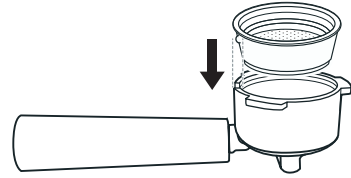

Рис. 5

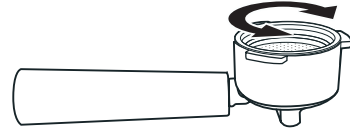

Рис. 6

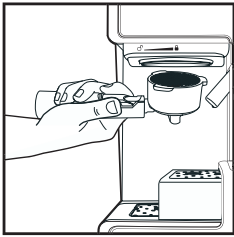

Рис. 7

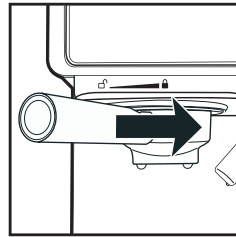

Рис. 8

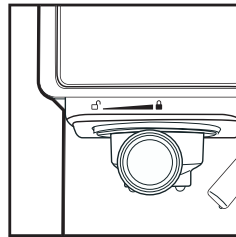

Рис. 9

КОФЕВАРКА ЭСПРЕССО/КАПУЧИНО/ЛАТТЕ

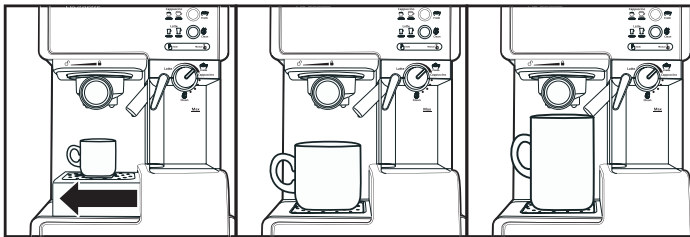
Описание

1. Площадка для подогрева чашек
2. Трубка-капучинатор
3. Выдвижной поддон для капель
4. Крышка выдвижного поддона
5. Поддон для капель
6. Крышка поддона для капель
7. Крышка емкости для молока
8. Ручка регулировки угла наклона трубки-капучинатора
9. Регулятор (интенсивности) подачи молочной пенки
10. Трубка забора молока из емкости
11. Емкость для молока
12. Панель управления
13. Корпус кофеварки
14. Кнопка включения/выключения (I/O)
15. Крышка емкости для воды
16. Съёмная емкость для воды
17. Ручка держателя фильтра
18. Фиксатор фильтра
19. Держатель фильтра
20. Фильтр для приготовления одной порции напитка
21. Фильтр для приготовления двойной порции напитка
22. Мерная ложка с уплотнителем молотого кофе

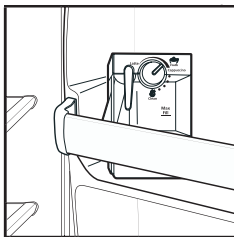
Панель управления

23. Кнопка приготовления эспрессо
24. Кнопка приготовления капучино
25. Кнопка приготовления латте

Внимание!

- **Для дополнительной защиты целесообразно установить в цепи питания устройство защитного отключения (УЗО) с номинальным током срабатывания, не превышающим 30 мА. Для установки УЗО обратитесь к специалисту.**

Меры безопасности

Перед использованием устройства внимательно ознакомьтесь с руководством по эксплуатации. Сохраняйте данное руководство в течение всего срока эксплуатации.

Неправильное обращение с устройством может привести к его поломке, причинению вреда пользователю или его имуществу.

При пользовании электрическими приборами необходимо всегда соблюдать основные меры предосторожности, в том числе:

- Внимательно прочитайте все инструкции.
- Используйте кофеварку только по ее прямому назначению.
- Убедитесь, что напряжение электрической сети соответствует напряжению, указанному на корпусе устройства.
- Используйте сетевую розетку с надежным контактом заземления.
- Во избежание риска возникновения пожара не используйте переходники при подключении устройства к электрической розетке.
- Не включайте кофеварку без воды.
- Используйте только принадлежности, входящие в комплект поставки.
- Перед включением кофеварки убедитесь, что все съемные детали установлены правильно.
- Не дотрагивайтесь до горячих частей и поверхностей кофеварки.
- Соблюдайте осторожность во время работы с выходящим паром.
- Запрещается снимать держатель фильтра во время работы кофеварки.
- Устанавливайте устройство на ровную устойчивую поверхность.
- Во избежание пожара, удара электрическим током или физических повреждений не погружайте вилку сетевого шнура, сетевой шнур или корпус кофеварки в воду или другие жидкости.
- Всегда отключайте кофеварку от электрической сети, когда она не используется, или перед чисткой.
- Для отключения кофеварки от сети выключите кофеварку нажатием кнопки (14), а затем выньте сетевую вилку из розетки.
- Следите за тем, чтобы сетевой шнур не свешивался с края стола и не соприкасался с горячими поверхностями.
- Не ставьте кофеварку на горячие поверхности.
- Не используйте кофеварку вне помещений.
- Никогда не оставляйте кофеварку в местах с температурой ниже 0°C.
- Из соображений безопасности детей не оставляйте полиэтиленовые пакеты,

РУССКИЙ

- используемые в качестве упаковки, без надзора.
- **Внимание!** Не разрешайте детям играть с полиэтиленовыми пакетами или пленкой. **Опасность удушья!**
 - Не разрешайте детям использовать устройство в качестве игрушки.
 - Не оставляйте работающее устройство без присмотра, будьте особенно внимательны, если поблизости от работающего устройства находятся дети или лица с ограниченными возможностями.
 - Данное устройство не предназначено для использования детьми и лицами с ограниченными возможностями, если им не даны соответствующие и понятные им инструкции о безопасном пользовании устройством и тех опасностях, которые могут возникать при его неправильном пользовании, лицом, отвечающим за их безопасность.
 - Не пользуйтесь кофеваркой с поврежденной вилкой сетевого шнура, поврежденным сетевым шнуром, в случае ее неправильной работы или после любых повреждений.
 - Запрещается самостоятельно ремонтировать кофеварку, для ремонта обратитесь в ближайший авторизованный сервисный центр.

УСТРОЙСТВО ПРЕДНАЗНАЧЕНО ТОЛЬКО ДЛЯ ДОМАШНЕГО ИСПОЛЬЗОВАНИЯ

Подготовка к работе

- Убедитесь, что устройство находится в выключенном состоянии.
- **Внимание! Перед первым использованием кофеварки извлеките красную резиновую пробку из резервуара для воды (16).**
- Перед первым использованием кофеварки промойте все ее съемные части теплой водой и просушите.
- Перед включением убедитесь, что напряжение электрической сети соответствует напряжению, указанному на корпусе устройства.
- Снимите емкость (16), наполните ее холодной водой до отметки MAX и установите на место (рис.1).

- Снимите емкость для молока (11), также наполните её холодной водой до отметки MAX и установите её на место (рис.2).
- Выберите один из фильтров для кофе (20 или 21) и установите его в держатель (19), совместив выступ на фильтре с прорезью в держателе (19) и поверните фильтр по/против часовой стрелке (рис. 3, 4).
- Установите держатель фильтра в кофеварку. Выступы держателя (19) должны совпасть с пазами на бойлере (рис.5), после чего поверните ручку держателя фильтра (17) в правую сторону до упора (рис.6,7).
- Поставьте подходящую чашку на соответствующий поддон (3 или 5) и с помощью ручки (8) направьте трубку-капучинатор (2) в чашку (рис.8).
- Вставьте вилку сетевого шнура в розетку.
- Включите кофеварку нажатием кнопки (14), подсветка кнопок (23, 24 и 25) на панели управления начнет мигать.
- Когда подсветка кнопок перестанет мигать, нажмите и удерживайте кнопку приготовления эспрессо (23) в течение 3 секунд. Позвольте воде течь в течение 80-90 секунд.
- Повторным нажатием кнопки (23) отключите подачу воды в чашу.
- Поворотом регулятора подачи молочной пенки (9) выберите режим промывки «Очистка».
- Затем нажмите и удерживайте кнопку приготовления капучино (24) в течение 3 секунд. Позвольте воде течь в течение 80-90 секунд.
- Повторным нажатием кнопки (24) отключите подачу воды в чашу.
- Подсветка кнопок управления будет постоянно гореть, что свидетельствует о том, что устройство готово к эксплуатации и бойлер промыт.

Внимание!

- Запрещается снимать держатель фильтра (19) в процессе работы устройства.
- Не снимайте держатель фильтра (19) сразу же после приготовления кофе, так как внутри фильтра может быть избыточное давление воды и пара, дождитесь остывания кофеварки.

- Для снятия держателя фильтра (19) поверните ручку в левую сторону и снимите держатель.

Как выбрать правильный объем чашки

Напиток		Примерное количество готового продукта
Эспрессо	Одна порция	30-40 мл
	Двойная порция	70-80 мл
Капучино	Одна порция	170 мл
	Двойная порция	280 мл
Латте	Одна порция	340 мл
	Двойная порция	430 мл

Примечание:

- Используемые чашки необходимо предварительно нагреть, во время нагрева воды в бойлере, установите чашки на площадку (1).

Приготовление кофе эспрессо

- Убедитесь, что устройство находится в выключенном положении.
- Снимите емкость (16), наполните ее холодной водой и установите на место (рис.1).
- Выберите один из фильтров для кофе (20 или 21) и установите его в держатель (19), совместив выступ на фильтре с прорезью в держателе (19) и поверните фильтр по/против часовой стрелке (рис. 3, 4).
- Насыпьте молотый кофе в фильтр: 2 полные мерные ложки - для приготовления двойной порции кофе и 1 полную ложку - для приготовления одной порции кофе, разровняйте и слегка утрамбуйте молотый кофе обратной стороной мерной ложки (22).
- Установите держатель фильтра в кофеварку. Выступы держателя (19) должны совпасть с пазами на бойлере (рис.5), после чего поверните ручку держателя фильтра (17) в правую сторону до упора (рис.6,7).
- Поставьте подходящую чашку на соответствующий поддон (3 или 5) и с помощью ручки (8) направьте трубку-капучинатор (2) в чашку (рис.8).
- Вставьте вилку сетевого шнура в розетку.

- Включите кофеварку нажатием кнопки (14), подсветка кнопок (23, 24 и 25) на панели управления начнет мигать.

Примечание: В целях безопасности устройство автоматически переходит в режим ожидания (отключается нагрев бойлера, гаснет подсветка кнопок управления), если им не пользуются в течение 15 минут. Для возврата в рабочий режим нажмите любую кнопку управления.

- Когда кнопки на панели управления перестанут мигать, нажмите на кнопку приготовления эспрессо (23) один раз для приготовления одной порции кофе (30-40 мл).

Примечание: Подсветка кнопки (23) перестает мигать раньше остальных – это нормально.

- Нажмите дважды на кнопку (23) для приготовления двойной порции эспрессо.
- Нажмите и удерживайте кнопку (23) в течение 3 секунд для приготовления порции эспрессо по вашему усмотрению. Устройство может приготовить до 150 мл эспрессо, а затем отключится.
- По вашему усмотрению Вы можете отключить подачу кофе в чашу повторным нажатием кнопки (23).

Примечание:

- Повторное приготовление кофе рекомендуется производить с интервалами не менее 5 минут.

Приготовление капучино

Внимание! Опасайтесь ожогов выходящим горячим паром.

- Убедитесь, что устройство находится в выключенном положении.
- Снимите емкость (16), наполните ее холодной водой и установите на место (рис.1).
- Снимите емкость для молока (11), также наполните её молоком и установите её на место (рис.2).
- Насыпьте молотый кофе в фильтр: 2 полные мерные ложки - для приготовления двойной порции кофе и 1 полную ложку - для приготовления одной порции кофе, разровняйте и слегка утрамбуйте молотый кофе обратной стороной мерной ложки (22).

РУССКИЙ

- Установите держатель фильтра в кофеварку. Выступы держателя (19) должны совпасть с пазами на бойлере (рис.5), после чего поверните ручку держателя фильтра (17) в правую сторону до упора (рис.6,7).
- Поставьте подходящую чашку на соответствующий поддон (3 или 5) и с помощью ручки (8) направьте трубку-капучинатор (2) в чашку (рис.8).
- Вставьте вилку сетевого шнура в розетку.
- Включите кофеварку нажатием кнопки (14).
- Подсветка кнопок (23, 24 и 25) на панели управления начнет мигать.
- Поворотом регулятора подачи молочной пенки (9) выберите режим «Капучино».

Примечание: В целях безопасности устройство автоматически переходит в режим ожидания (отключается нагрев бойлера, гаснет подсветка кнопок управления), если им не пользуются в течение 15 минут. Для возврата в рабочий режим нажмите любую кнопку управления.

- Когда кнопки на панели управления перестанут мигать, нажмите на кнопку приготовления капучино (24) один раз для приготовления одной порции кофе.
- Нажмите дважды на кнопку (24) для приготовления двойной порции капучино.

Приготовление латте

Внимание! Опасайтесь ожогов выходящим горячим паром.

- Убедитесь, что устройство находится в выключенном положении.
- Снимите емкость (16), наполните ее холодной водой и установите на место (рис.1).
- Снимите емкость для молока (11), также наполните её молоком и установите её на место (рис.2).
- Насыпьте молотый кофе в фильтр: 2 полные мерные ложки - для приготовления двойной порции кофе и 1 полную ложку - для приготовления одной порции кофе, разровняйте и слегка утрамбуйте молотый кофе обратной стороной мерной ложки (22).
- Установите держатель фильтра в кофеварку. Выступы держателя (19) должны совпасть с пазами на бойлере (рис.5),

после чего поверните ручку держателя фильтра (17) в правую сторону до упора (рис.6,7).

- Поставьте подходящую чашку на соответствующий поддон (3 или 5) и с помощью ручки (8) направьте трубку-капучинатор (2) в чашку (рис.8).
- Вставьте вилку сетевого шнура в розетку.
- Включите кофеварку нажатием кнопки (14).
- Подсветка кнопок (23, 24 и 25) на панели управления начнет мигать.
- Поворотом регулятора подачи молочной пенки (9) выберите режим «Латте».

Примечание: В целях безопасности устройство автоматически переходит в режим ожидания (отключается нагрев бойлера, гаснет подсветка кнопок управления), если им не пользуются в течение 15 минут. Для возврата в рабочий режим нажмите любую кнопку управления.

- Когда кнопки на панели управления перестанут мигать, нажмите на кнопку приготовления латте (25) один раз для приготовления одной порции латте.
- Нажмите дважды на кнопку (25) для приготовления двойной порции латте.

Приготовление молочной пенки

Вы можете приготовить необходимое количество молочной пенки в любое время. Молочная пенка может также использоваться для приготовления горячего шоколада, макиятто, чая со специями и т.д.

- Нажмите и удерживайте кнопку (24) в течение 3 секунд для приготовления молочной пенки.
- По вашему усмотрению вы можете отключить данную функцию повторным нажатием кнопки (24).
- Важно, чтобы молоко, используемое для приготовления пенки, было свежим и без консервантов, то есть не так называемое молоко длительного хранения. Используется обычное цельное молоко жирностью от 4 до 6%, жирность сливок должна быть не менее 10%.
- В случае если после приготовления кофе в емкости (11) ещё осталось молоко или сливки, вы можете извлечь емкость для молока и убрать её в холодильник (рис.9).

Как получить хорошее эспрессо

- Используйте свежемолотый кофе, предназначенный для кофеварок «эспрессо».
- Разровняйте и слегка утрамбуйте молотый кофе в фильтре (20 или 21), это можно сделать обратным концом мерной ложки (22).
- Крепость получаемого кофе будет зависеть от качества и степени помола кофейных зерен. Если кофе наливается слишком долго, это означает, что кофе очень мелкого помола или слишком сильно утрамбован.

Очистка трубки-капучинатора и емкости для молока

Внимание! Очищайте трубку-капучинатор после каждого использования устройства.

- Убедитесь, что в емкости (16) есть вода.
- Сразу после взбивания молока или сливок прочистите трубку-капучинатор (2) - поставьте подходящую чашку на поддон (5) и с помощью ручки (8) направьте трубку-капучинатор (2) в чашку.
- Установите регулятор (интенсивности) подачи молочной пенки (9) в положение «Очистка».
- Нажмите и удерживайте кнопку (25) в течение 3 секунд для активации режима очистки. Цикл очистки занимает примерно 30 секунд. Слейте воду и остатки молока из чашки.
- Извлеките емкость для молока из корпуса устройства и снимите крышку (7).
- Слегка потяните ручку регулировки угла наклона трубки-капучинатора и извлеките её.
- Снимите трубку забора молока (10).
- Промойте все части крышки и саму крышку теплой водой и тщательно просушите их.
- Емкость для молока можно промыть в посудомоечной машине.
- Установите трубку-капучинатор и трубку для забора молока на место.

Удаление накипи

Для эффективной работы кофеварки рекомендуется проводить удаление накипи каждые 2-3 месяца, а при использовании «жесткой» воды, чаще.

- Убедитесь, что устройство находится в выключенном положении.

- Приготовьте раствор лимонной кислоты: 2 чайные ложки на 1 литр воды и залейте полученный раствор в резервуар для воды (16). Установите резервуар (16) на место.
- Снимите емкость для молока (11), наполните её холодной водой до отметки MAX и установите её на место (рис.2).
- Выберите один из фильтров для кофе (20 или 21) и установите его в держатель (19), совместив выступ на фильтре с прорезью в держателе (19) и поверните фильтр по/против часовой стрелке (рис. 3, 4).
- Установите держатель фильтра в кофеварку. Выступы держателя (19) должны совпасть с пазами на бойлере (рис.5), после чего поверните ручку держателя фильтра (17) в правую сторону (рис.6,7).
- Поставьте подходящую чашку на поддон (5) и с помощью ручки (8) направьте трубку-капучинатор (2) в чашку (рис.8).
- Вставьте вилку сетевого шнура в розетку.
- Включите кофеварку нажатием кнопки (14), подсветка кнопок (23, 24 и 25) на панели управления начнет мигать.
- Когда кнопки на панели управления перестанут мигать, нажмите на кнопку приготовления эспрессо (23) два раза.
- С небольшими перерывами, повторите процедуру очистки бойлера до полного окончания раствора лимонной кислоты в резервуаре.
- После окончания процесса очистки, залейте в резервуар (16) воду и повторите данную процедуру 2-3 раза, чтобы вымыть остатки лимонной кислоты или средства для удаления накипи.

Примечание:

- Для удаления накипи можно использовать специальные средства для удаления накипи, строго соблюдая инструкции по их использованию.

Чистка

- Чистка фильтров (20, 21): фильтры можно помыть в посудомоечной машине. Если отверстия засорены осадком молотого кофе, вы можете почистить их небольшой щеткой.

РУССКИЙ

- Протирайте корпус кофеварки мягкой влажной тканью. Не используйте металлические щетки и абразивные моющие средства.
- Запрещается погружать корпус кофеварки в воду или другие жидкости.
- Съемные детали кофеварки промывайте теплой водой с мягким моющим средством.

Поддоны для капель

- Снимите крышку с поддона, снимите поддон и слейте из него воду, установите поддон на место, установите решетку на поддон.
- При необходимости поддоны и крышки можно промывать водой с мягким моющим средством, сполоснуть и высушить.

Неисправности, их причины и методы устранения

Неисправность	Причина	Метод устранения
Кофеварка не включается	В сетевой розетке отсутствует напряжение. Вилка сетевого шнура не до конца вставлена в розетку	Убедитесь, что сетевая розетка работает. Проверьте, до конца ли вставлена вилка в розетку
Вода вытекает из нижней части кофеварки	Поддон для воды переполнен.	Слейте воду из поддона
Утечка кофе из держателя фильтра	Неплотное прилегание фильтра к уплотнителю в бойлере, молотый кофе попал на края фильтра	Очистите края фильтра
Приготовленный кофе имеет посторонний запах	Неправильный процесс удаления накипи в бойлере кофеварки Неправильное хранение кофе	Обратитесь к разделам: «Подготовка к работе», «Удаление накипи», и выполните их несколько раз Используйте свежемолотый кофе Храните кофе в сухом прохладном месте
Пар не взбивает молоко	Низкая температура выходящего пара Емкость слишком большая или не подходящего размера Вы использовали обезжиренное молоко	Взбивайте молоко только после того, как подсветка кнопок управления перестанет мигать Для взбивания молока, используйте узкую, высокую посуду Используйте только цельное молоко, жирностью 4-6%.
Мигают все индикаторы и подсветка кнопок панели управления	В резервуаре (16) закончилась вода	Долейте воду в резервуар (16)

Технические данные

Съемный резервуар для воды объемом 1,65 л

Напряжение питания: 220-240 В ~ 50 Гц

Потребляемая мощность: 1050–1238 Вт

Производитель сохраняет за собой право изменять дизайн и технические характеристики прибора без предварительного уведомления.

Срок службы устройства - 5 лет



Данное изделие соответствует всем требуемым европейским и российским стандартам безопасности и гигиены.

Производитель: АН-ДЕР ПРОДАКТС ГмбХ,
Австрия
Нойбаугюртель 38/7А, 1070 Вена, Австрия
Сделано в Китае.

GB

A production date of the item is indicated in the serial number on the technical data plate. A serial number is an eleven-unit number, with the first four figures indicating the production date. For example, serial number 0606xxxxxxx means that the item was manufactured in June (the sixth month) 2006.

DE

Das Produktionsdatum ist in der Seriennummer auf dem Schild mit technischen Eigenschaften dargestellt. Die Seriennummer stellt eine elfstellige Zahl dar, die ersten vier Zahlen bedeuten dabei das Produktionsdatum. Zum Beispiel bedeutet die Seriennummer 0606xxxxxxx, dass die Ware im Juni (der sechste Monat) 2006 hergestellt wurde.

RUS

Дата производства изделия указана в серийном номере на табличке с техническими данными. Серийный номер представляет собой одиннадцатизначное число, первые четыре цифры которого обозначают дату производства. Например, серийный номер 0606xxxxxxx означает, что изделие было произведено в июне (шестой месяц) 2006 года.

KZ

Бұйымның шығарылған мерзімі техникалық деректері бар кестедегі сериялық нөмірде көрсетілген. Сериялық нөмір он бір саннан тұрады, оның бірінші төрт саны шығару мерзімін білдіреді. Мысалы, сериялық нөмір 0606xxxxxxx болса, бұл бұйым 2006 жылдың маусым айында (алтыншы ай) жасалғанын білдіреді.

RO/MD

Data fabricării este indicată în numărul de serie pe tabelul cu datele tehnice. Numărul de serie reprezintă un număr din unsprezece cifre, primele patru cifre indicând data fabricării. De exemplu, dacă numărul de serie este 0606xxxxxxx, înseamnă că produsul dat a fost fabricat în iunie (luna a asea) 2006.

CZ

Datum výroby spotřebiče je uveden v sériovém čísle na výrobním štítku s technickými údaji. Sériové číslo je jedenáctimístní číslo, z nichž první čtyři číslice znamenají datum výroby. Například sériové číslo 0606xxxxxxx znamená, že spotřebič byl vyroben v červnu (šestý měsíc) roku 2006.

UA

Дата виробництва виробу вказана в серійному номері на табличці з технічними даними. Серійний номер представляє собою одинадцятизначне число, перші чотири цифри якого означають дату виробництва. Наприклад, серійний номер 0606xxxxxxx означає, що виріб був виготовлений в червні (шостий місяць) 2006 року.

BEL

Дата вытворчасці вырабу паказана ў серыйным нумары на таблічце з тэхнічнымі дадзенымі. Серыйны нумар прадстаўляе сабою адзінаццацатае чысло, першыя чатыры лічбы якога абазначаюць дату вытворчасці. Напрыклад, серыйны нумар 0606xxxxxxx азначае, што выраб быў зроблен ў чэрвені (шосты месяц) 2006 года.

UZ

Mahsulot ishlab chiqarilgan muddat texnik xususiyatlari yozilgan yorliqdagi seriya raqamida ko'rsatilgan. Seriya raqami o'n bitta raqamdan iborat bo'ladi, birinchi to'rtta son ishlab chiqarilgan sanani bildiradi. Misol uchun, seriya raqami 0606xxxxxxx bo'lsa, mahsulot iyun (oltinchi oy) 2006 yili ishlab chiqarilgan bo'ladi.



© ООО ГОЛДЕР-ЭЛЕКТРОНИКС, 2014
© GOLDER-ELECTRONICS LLC, 2014