

SCANDILUX

RU Морозильная камера / Руководство по эксплуатации

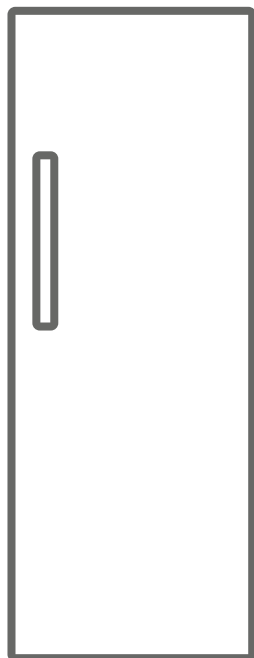

FNBI524E

Содержание

ПЕРЕД ЭКСПЛУАТАЦИЕЙ ИЗДЕЛИЯ	4
Предупреждения общего характера.....	4
Старые и вышедшие из строя холодильники или морозильники	7
Предупреждения относительно безопасного пользования	8
Установка и эксплуатация морозильной камеры	9
До начала эксплуатации морозильной камеры.....	10
Информация о технологии с автоматическим оттаиванием	11
КОМПОНЕНТЫ ИЗДЕЛИЯ И ЕГО ОТДЕЛЕНИЙ	12
ИНФОРМАЦИЯ ОБ ИСПОЛЬЗОВАНИИ	13
Панель управления.....	13
Кнопка установки температуры морозильной камеры....	13
Индикатор сигнала тревоги	13
Режим интенсивного замораживания.....	13
Настройки температуры морозильной камеры	14
Важные замечания о настройках температуры.....	14
Принадлежности	15
Приготовление кубиков льда	15
РАЗМЕЩЕНИЕ ПРОДУКТОВ В УСТРОЙСТВЕ.....	16
ЧИСТКА И ОБСЛУЖИВАНИЕ.....	18
Размораживание	18
Замена светодиодной ленты.....	19
ТРАНСПОРТИРОВКА И ПЕРЕСТАНОВКА	20
ПРЕЖДЕ ЧЕМ ЗВОНИТЬ В СЛУЖБУ ПОСЛЕПРОДАЖНОГО ОБСЛУЖИВАНИЯ	21

Предупреждения общего характера

ПРЕДУПРЕЖДЕНИЕ: Содержать вентиляционные отверстия устройства или структуры, куда происходит его встраивание, свободными от засорения.

ПРЕДУПРЕЖДЕНИЕ: Не использовать механические приборы или другие средства для ускорения процесса размораживания, помимо тех, которые рекомендованы производителем.

ПРЕДУПРЕЖДЕНИЕ: Не используйте электроприборы внутри морозильной камеры, если не относятся к типу приборов, рекомендуемых производителем.

ПРЕДУПРЕЖДЕНИЕ: Не повреждать контур хладагента.

ПРЕДУПРЕЖДЕНИЕ: Во избежание опасности, связанной с неустойчивостью устройства, последнее должно быть зафиксировано в соответствии с инструкциями.

ПРЕДУПРЕЖДЕНИЕ: При установке устройства не допускайте сдавливания и повреждения кабеля питания.

ПРЕДУПРЕЖДЕНИЕ: Не устанавливайте переноски с электрическими розетками или портативные источники питания позади устройства.



Символ ISO 7010 W021

Предостережение: Существует опасность возникновения пожара из-за наличия горючих материалов

- Если в устройстве в качестве хладагента используется R600a, то соответствующая

информация указана на табличке, расположенной на охладителе. При транспортировке и монтаже необходимо соблюдать осторожность, чтобы не повредить охладитель. Хотя R600a это природный газ, безвредный для окружающей среды, не держите устройство вблизи открытого пламени или источника тепла и проветрите помещение в котором он находится в течение нескольких минут, поскольку газ взрывоопасен в случае его утечки, вызванной повреждением элементов охладителя.

- Во время транспортировки и установки морозильной камеры не допускать повреждения газовой схемы охладителя.
- В данном устройстве не допускается хранение взрывоопасных веществ, таких, как аэрозольные баллоны с легковоспламеняющимся пропеллентом.
- Устройство предназначено для использования в домашнем хозяйстве и аналогичного применения, например:
 - поварским персоналом в магазинах, офисах и в других рабочих местах.
 - в жилых домах на ферме и клиентами в отелях, мотелях, а также в других местах, где проживают люди.
 - в гостиницах типа «ночлег и завтрак»;
 - в местах общественного питания и похожих заведениях, не связанных с розничной торговлей если напряжение в розетке не соответствует штепсельной вилке холодильника, необходимо обратиться к производителю, сервисному агенту или другим квалифицированным специалистам

для ее замены во избежание опасности.

- Данное устройство не предназначено для использования лицами (включая детей) с ограниченными физическими, сенсорными или умственными возможностями, или с отсутствием опыта и знаний при отсутствии надзора или инструкций по использованию устройства со стороны лица, ответственного за их безопасность. Необходимо следить за детьми с целью предотвращения игры с прибором.
- К шнуру питания холодильника прикреплена штепсельная вилка со специальным заземлением. Данную вилку следует использовать с штепсельной розеткой с напряжением 16 ампер. Если в Вашем доме такая розетка отсутствует, следует обратиться к квалифицированному электрику для ее установки.
- В случае повреждения шнура питания необходимо обратиться к производителю, сервисному агенту или другим квалифицированным специалистам для ее замены во избежание опасности.
- Этот прибор не предназначен для использования на высоте более 2000 м над уровнем моря.

Старые и вышедшие из строя холодильники или морозильники

- Если Ваш холодильник или морозильник имеет замок, сломайте или снимите его, прежде чем выбрасывать устройство, поскольку внутри может оказаться запертым ребенок, и это может привести к несчастному случаю.
- Старые морозильные камеры и холодильники содержат изоляционный материал и охлаждающий агент с ХФУ. Следовательно, убедитесь, что Вы не наносите вред окружающей среде при выбрасывании старых холодильников или морозильников.

Обратитесь в органы местной власти для получения информации об утилизации отходов производства электрического и электронного оборудования для их повторного использования, переработки и восстановления.

Примечание:

- Пожалуйста, внимательно ознакомьтесь с руководством по эксплуатации до установки и использования морозильной камеры. Мы не несем ответственности за повреждения, возникшие в результате неправильной эксплуатации.
- Следуйте всем инструкциям руководства по эксплуатации и храните его в безопасном месте для решения проблем, которые могут возникнуть в дальнейшем.
- Данное устройство предназначено для бытового использования и может применяться только в домашних условиях и для указанных целей. Оно не предназначено для коммерческого или общего использования. В случае такого использования гарантия на устройство будет аннулирована, и наша компания не будет нести ответственности за потери, которые могут возникнуть.
- Данное устройство предназначено для использования в домашних условиях и пригодно только для охлаждения/хранения пищевых продуктов. Оно не подходит для коммерческого или общего использования и/или хранения каких-либо материалов, за исключением продуктов питания. Наша компания не несет ответственности за потери, которые могут возникнуть в случае несоблюдения вышеприведенной инструкции.

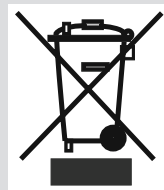

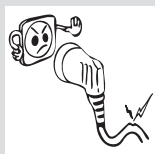
Предупреждения относительно безопасного пользования

- Не применяйте штепсельную розетку с разветвителем или удлинитель.
- Не подключайте морозильную камеру к поврежденной, оборванной или старой штепсельной розетке.
- Не тяните, не сгибайте и не повреждайте шнур.

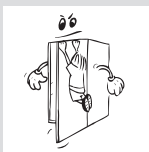

- Эта морозильная камера предназначена для использования взрослыми, не позволяйте детям играть с ним или виснуть на дверке.

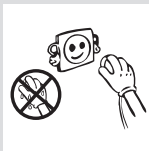

- Не подключайте и не выключайте морозильную камеру из штепсельной розетки влажными руками для предотвращения поражения электротоком!



- Не храните стеклянные бутылки банки с безалкогольными напитками в морозильной камере. Бутылки или банки могут взорваться.



- В целях безопасности, не храните взрывчатый или легковоспламеняющийся материал в морозильной камере. Храните напитки с высоким содержанием алкоголя в морозильной камере в вертикальном положении, плотно закрыв горлышко бутылки.

- При извлечении льда, замороженного в морозильной камере, не притрагивайтесь к нему, так как лед может вызвать обморожение и/или порезы.

- Не дотрагивайтесь до замороженных продуктов влажными руками! Не ешьте мороженное или кубики льда сразу после извлечения их из морозильной камеры!

- Не замораживайте повторно продукты после их размораживания. Это может вызвать проблемы со здоровьем, например, пищевое отравление.

- Не покрывайте корпус или верх морозильной камеры отделкой. Это негативно повлияет на качество работы морозильной камеры.

- Закрепите комплектующие в морозильной камере во время транспортировки во избежание их повреждения.

- Не пользуйтесь переходником для вилки.

Установка и эксплуатация морозильной камеры

Перед началом использования морозильной камеры обратите внимание на следующие вопросы:

- Рабочее напряжение для Вашей морозильной камеры составляет 220-240В при 50Гц.
- Мы не несем ответственность за повреждения, вызванные незаземленным использованием.
- Поместите Вашу морозильную камеру в месте, где она не будет подвержена прямым солнечным лучам.
- Морозильная камера должна находиться минимум в 50 см от кухонных плит, духовок и спиралей обогревателей, а также на расстоянии минимум 5 см от электропечей.
- Ваша морозильная камера ни при каких обстоятельствах не должна использоваться на открытом воздухе или оставаться под дождем.
- Когда морозильная камера находится рядом с морозильным аппаратом для глубокого замораживания, между ними должно быть, по крайней мере, 2 см для предотвращения влаги на поверхности.
- Не ставьте ничего на морозильную камеру. Установите ее в подходящем месте так, чтобы оставался зазор по крайней мере в 15 см с верхней стороны.
- Регулируемые передние ножки необходимо зафиксировать на необходимой высоте, что сделает Вашу морозильную камеру устойчивой и позволит ей функционировать должным образом. Можно отрегулировать опоры, поворачивая их по часовой стрелке (или в противоположном направлении). Регулировку необходимо выполнить до помещения продуктов в устройство.
- Перед началом использования морозильной камеры протрите все ее части теплой водой с добавлением чайной ложки соды, а затем сполосните чистой водой и высушите. После очистки установите все части на место.
- Установите пластмассовое устройство регулировки расстояния (деталь с черными лопастями в задней части), повернув его на 90°, чтобы не допустить соприкосновения конденсатора со стеной.

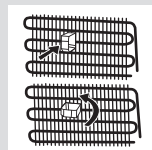
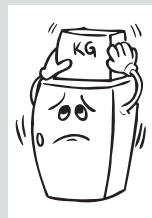

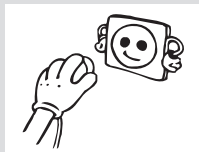
До начала эксплуатации морозильной камеры

- При использовании морозильной камеры в первый раз или после ее транспортировки для достижения эффективной работы установите морозильную камеру в вертикальное положение на 3 часа, а затем подключите питание. В противном случае, Вы можете повредить компрессор.
- От Вашей морозильной камеры может исходить характерный запах при использовании впервые; запах исчезнет с охлаждением устройства.

Информация о технологии с автоматическим оттаиванием

Холодильники с технологией No Frost отличаются от других статических холодильников принципом работы.

В обычных холодильниках влага, попадающая в холодильник через дверцу и от продуктов, вызывает обмерзание морозильной камеры. Чтобы разморозить снег и лед, образовавшиеся в морозильной камере, вам придется периодически вытаскивать из холодильника продукты, которые должны храниться при постоянной температуре.

С холодильниками no-frost все обстоит совершенно иным образом.. Сухой и холодный воздух однородно распределяется по холодильнику и его камерам из разных точек при помощи вентилятора. Холодный воздух однородно распределяется даже между полками, одинаково и равномерно охлаждает все продукты и, таким образом, предотвращает их увлажнение и замораживание.

Следовательно, к преимуществам холодильника no frost можно отнести простоту в эксплуатации, а также его очень большой размер и стильный внешний вид.

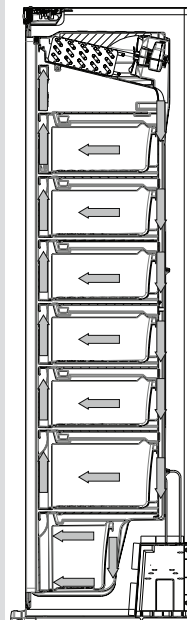

КОМПОНЕНТЫ ИЗДЕЛИЯ И ЕГО ОТДЕЛЕНИЙ

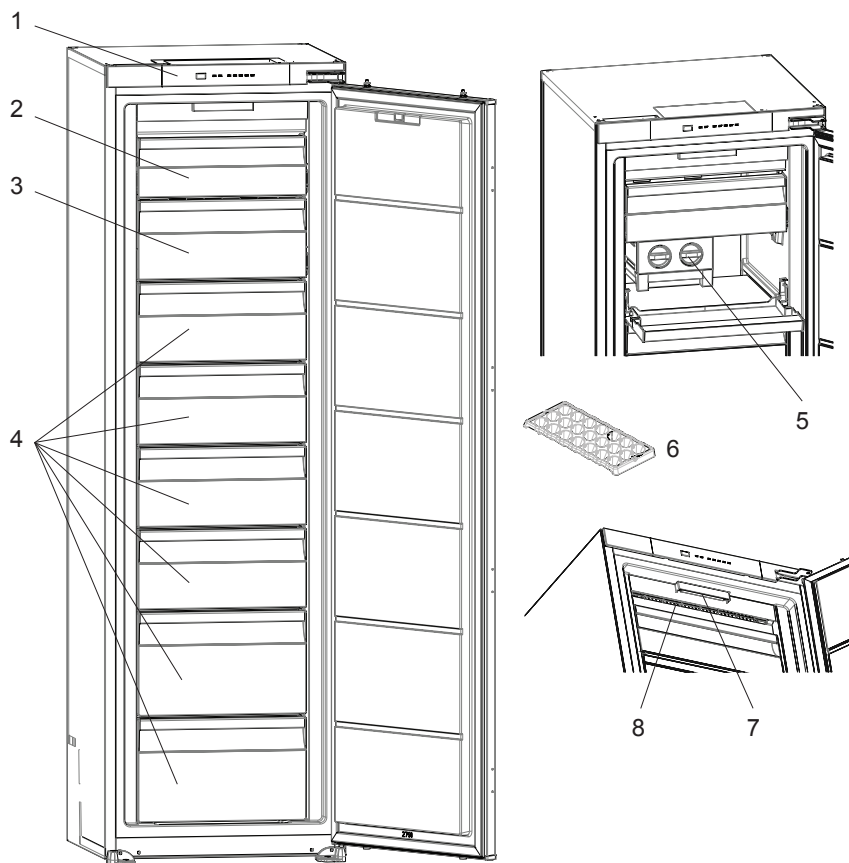

Данный документ предоставляется только для информации о компонентах устройства. Компоненты зависят от модели устройства.

1. Панель управления
2. Верхняя дверца морозильной камеры
3. Выдвижные ящики морозильной камеры / дверца морозильной камеры *
4. Выдвижные ящики морозильной камеры
5. Ice matic *
6. Форма для льда *
7. Светодиодная лента морозильной камеры *
8. Система циркуляции воздуха No Frost

* В некоторых моделях

Панель управления

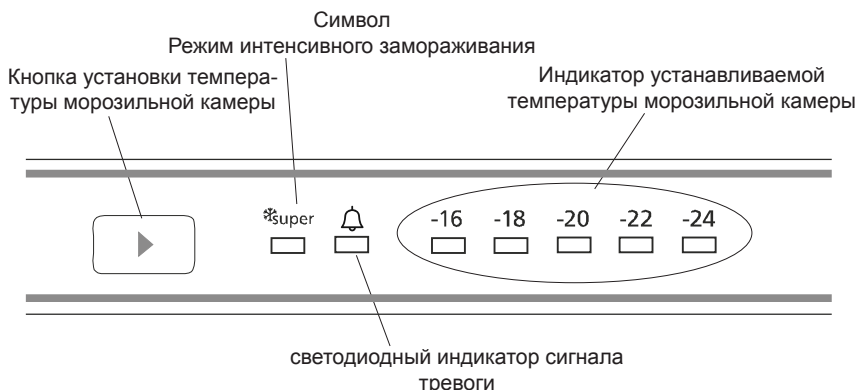

Кнопка установки температуры морозильной камеры

С помощью этой кнопки можно задать температуру в морозильной камере. Чтобы установить нужное значение, нажмите кнопку. Кроме того, этой кнопкой включается режим интенсивного замораживания (SF).

Индикатор сигнала тревоги

При возникновении проблем в морозильной камере индикатор сигнала тревоги будет гореть красным цветом

Режим интенсивного замораживания

Когда он применяется?

- Для замораживания большого количества продуктов.
- Для замораживания продуктов быстрого приготовления.
- Для быстрого замораживания продуктов.
- Для хранения сезонных продуктов в течение длительного времени.

Как им пользоваться?

- Нажимайте кнопку установки температуры, пока не загорится индикатор интенсивного замораживания.
- Во время этого режима будет светиться индикатор интенсивного замораживания.
- Максимальное количество свежих продуктов (в килограммах), которое возможно заморозить в течение 24 часов, указано на паспортной табличке изделия.
- Для обеспечения оптимальной производительности морозильной камеры при её максимальной мощности активируйте режим интенсивного замораживания за 24 часа до того, как положите свежие продукты в морозильную камеру.

Во время этого режима:

При нажатии на кнопку установки температуры режим будет отменен, температура установится в значение -16.

Примечание. Режим «Интенсивная заморозка» будет автоматически отключен через 24 часа или после понижения температуры в морозильном отделении ниже $-32\text{ }^{\circ}\text{C}$.

Настройки температуры морозильной камеры

- Начальная температура установки $-18\text{ }^{\circ}\text{C}$.
- Нажмите кнопку установки температуры морозильной камеры один раз.
- При каждом нажатии на кнопку температура будет понижаться ($-16\text{ }^{\circ}\text{C}$, $-18\text{ }^{\circ}\text{C}$, $-20\text{ }^{\circ}\text{C}$,... интенсивное замораживание).
- Если вы продолжите нажимать кнопку установки температуры морозильной камеры до тех пор, пока не засветится символ интенсивного замораживания,

и если в течение 3 секунд не нажимать кнопку,

символ режима интенсивного замораживания начнёт мигать.

- Если нажать и удерживать кнопку, произойдёт переустановка в последнее значение температуры.

Важные замечания о настройках температуры

- Настройки температуры не сбрасываются в случае перебоев электропитания.
- Не начинайте выполнение следующей настройки, пока не завершите уже начатую.
- Настройку температуры производят в соответствии с частотой открывания дверец, количеством хранимых внутри продуктов и температурой в помещении.
- Чтобы полностью охладиться после подключения к электросети, морозильная камера должна без перерыва проработать около 24 часов (в зависимости от температуры окружающей среды).
- В этот период как можно реже открывайте дверцы морозильной камеры и не загружайте в неё слишком много продуктов.
- Чтобы предотвратить повреждение компрессора морозильной камеры при отключении и повторном включении или при перебоях электропитания, используется функция 5-минутной задержки. Морозильная камера начинает работать в нормальном режиме через 5 минут.
- Морозильная камера предназначена для эксплуатации в диапазоне температур окружающей среды, указанном в стандартах, согласно климатическому классу на этикетке. В целях эффективности охлаждения использование морозильной камеры за пределами указанного диапазона не рекомендуется.
- Данное изделие предназначено для использования при температуре окружающей среды от $10\text{ }^{\circ}\text{C}$ до $43\text{ }^{\circ}\text{C}$.

Климатический класс	Температура окружающей среды, $^{\circ}\text{C}$
T	От 16 до $43\text{ }^{\circ}\text{C}$
ST	От 16 до $38\text{ }^{\circ}\text{C}$
N	От 16 до $32\text{ }^{\circ}\text{C}$
SN	От 10 до $32\text{ }^{\circ}\text{C}$

Принадлежности

Приготовление кубиков льда

Форма для льда (в некоторых моделях)

- Наполните форму для льда водой и поместите в морозильную камеру.
- После того, как вода полностью замёрзнет, можно перевернуть форму, как показано ниже, чтобы достать кубик льда.

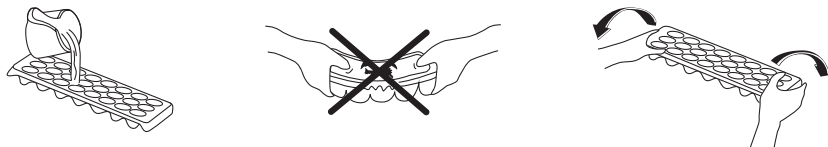

Icematic (в некоторых моделях)

- Достаньте форму для приготовления льда.
- Залейте водой.
- Вставьте форму для льда на место.
- После заморозания воды поверните рычаг, чтобы высыпать кубики в коробку для льда.

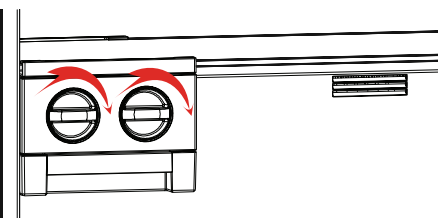

Примечание.

- Не наливайте воду в коробку для льда, чтобы приготовить лёд. Это может её повредить.
- Извлечение ёмкости для приготовления льда может быть затруднено во время работы морозильной камеры. В этом случае необходимо снять стеклянные полки.

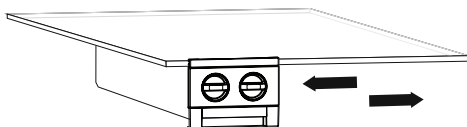

Извлечение ёмкости для приготовления льда

- Снимите стеклянные полки морозильной камеры.
- Извлеките ёмкость для приготовления льда, передвигая её влево или вправо на полке.

Ёмкость можно снять, чтобы освободить дополнительное место в морозильной камере.

Визуальные и текстовые описания к разделу о дополнительных принадлежностях могут различаться в зависимости от модели устройства.

РАЗМЕЩЕНИЕ ПРОДУКТОВ В УСТРОЙСТВЕ

- Используйте морозильник для длительного хранения замороженных продуктов и для получения льда.
- Не размещайте продукты, которые Вы хотите заморозить, рядом с уже замороженными.
- Следует замораживать продукты (мясо, фарш, рыба и т.д.) порциями, которые могут быть потреблены за один раз.
- Не кладите свежие и теплые продукты рядом с замороженными продуктами, так как это может привести к таянию замороженных продуктов.
- При замораживании свежих продуктов (например, мяса, рыбы или начинки для пирога), разделите их по частям для разового приготовления.
- Хранение замороженных продуктов: необходимо всегда тщательно соблюдать инструкции, приведенные на упаковке замороженных продуктов. Если инструкций нет, то нельзя хранить продукты в замороженном состоянии более 3 месяцев со дня покупки.
- Максимальная нагрузка: если Вы хотите разместить в холодильнике большое количество продуктов и максимально использовать чистую вместимость, Вы можете достать из холодильника выдвижные ящики (кроме нижнего). Громоздкие продукты можно хранить прямо на полках.
- При покупке замороженных продуктов убедитесь, что продукты были заморожены при необходимой температуре, и что упаковка не повреждена.
- Замороженные продукты необходимо транспортировать в соответствующих контейнерах для сохранения качества продуктов. Продукты должны быть помещены в морозильную камеру в максимально короткое время.
- Если на упаковке замороженных продуктов имеются следы влаги, а также наблюдается ее разбухание, возможно, ранее данные продукты хранились при неблагоприятной температуре, и содержимое продуктов испортилось.
- Срок хранения замороженных продуктов зависит от комнатной температуры, параметров регулировки термостата, от того, насколько часто открывалась дверца, от типа продуктов и от количества времени, необходимого для транспортировки продуктов от магазина к Вам домой. Всегда следуйте инструкциям, указанным на упаковке продуктов, и никогда не превышайте указанного максимального срока хранения.
- Если Вы будете использовать максимальную производительность по замораживанию холодильника
- Если Вы заморозите около 3 кг продуктов в холодильнике:

- Вы можете разместить продукты, не дотрагиваясь до других замороженных продуктов, и включить режим “Быстрое Замораживание”. Вы можете положить продукты рядом с замороженными продуктами сразу после их замораживания (минимальное время замораживания – 24 часа).
- Не замораживайте замороженные продукты повторно после того, как они разморозились. Это может вызвать проблемы со здоровьем, например, пищевое отравление.
- Не кладите горячие продукты в холодильник без предварительного их охлаждения. Это может привести к порче продуктов ранее замороженных в морозильной камере.
- При покупке замороженных продуктов, убедитесь, что они были заморожены в подходящих условиях, и что упаковка не была повреждена.
- При хранении продуктов, следуйте инструкциям по хранению, указанным на упаковке замороженных продуктов. Если инструкций нет, продукт следует употребить в кратчайшие сроки.
- Если упаковка замороженного продукта влажная и плохо пахнет, возможно, она хранилась в неподходящих условиях и ее содержимое испортилось. Не покупайте такие продукты!
- Срок хранения замороженных продуктов зависит от внешней температуры, частоты открытия дверцы, параметров регулировки термостата, типа продуктов и от количества времени, необходимого для транспортировки продукта из магазина и его размещения в Вашем холодильнике. Всегда следуйте инструкциям, указанным на упаковке и не превышайте срок хранения

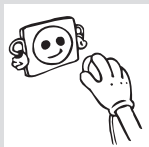

- Перед проведением очистки, отключите устройство от электрической сети.



- Не проводите очистку морозильной камеры проточной водой.

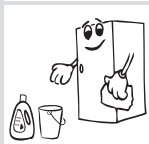

- Периодически необходимо проводить очистку морозильной камеры раствором двууглекислого натрия с теплой водой.



- Отдельно проводить очистку вспомогательного оборудования мыльным раствором воды. Не проводить их очистку в посудомоечной машине.

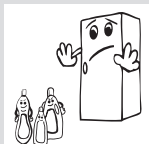

- Не использовать для очистки абразивные средства, моющие средства или мыло. После проведения очистки промойте чистой водой и тщательно высушите. После завершения очистки, подключите снова штепсель морозильной камеры к электрической сети сухими руками.

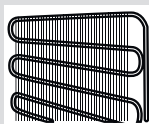

- Для экономии электроэнергии и улучшения показателей работы, необходимо проводить очистку испарителя щеткой, по крайней мере, один раз в год.

ПОДАЧА ЭЛЕКТРОПИТАНИЯ ДОЛЖНА БЫТЬ ОТКЛЮЧЕНА.

Размораживание

- Холодильник размораживается автоматически. Вода собирается в поддон и испаряется автоматически.
- Перед тем, как чистить контейнер для воды, убедитесь, что электропитание отключено.
- Открутите винты, как показано на рисунке, и вытащите контейнер для воды. Вымойте мыльной водой.



Замена светодиодной ленты

В морозильной камере для освещения используется 1 светодиодная лента. Обратитесь к специалисту по обслуживанию.

Примечание. Количество и место расположения светодиодных лент зависит от модели.

!!! В некоторых моделях освещение может отсутствовать.

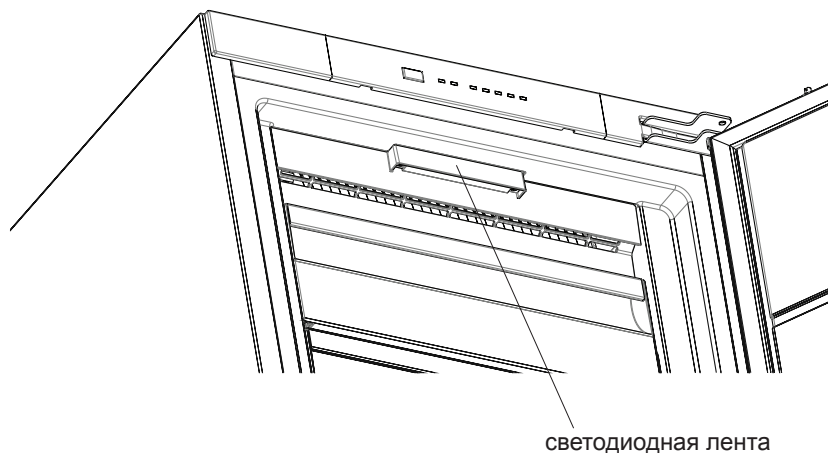

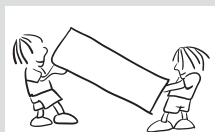

- Оригинальную упаковку и пенопласт (ПП) можно сохранять, если это необходимо.
- При транспортировке морозильная камера должна быть закреплена крепежной лентой или прочной веревкой. При транспортировке необходимо следовать правилам, указанным на гофрокоробе.
- Перед транспортировкой или изменением старого места установки, все съемные предметы (например, полки, емкости для продуктов) должны быть вынуты или закреплены скотчем для предотвращения встряски.

Перевешивание дверцы

- Если ручки дверцы морозильной камеры расположены на передней поверхности дверцы, то изменение направления открывания дверцы устройства не возможно.
- Изменение направления открывания дверцы в моделях без ручек возможно.
- Если направление открывания дверцы морозильной камеры может быть изменено, следует обратиться в ближайшую авторизованную сервисную службу

Включается светодиодный индикатор сигнала тревоги	КОД НЕИСПРАВНОСТИ	ПРИЧИНА	РЕШЕНИЕ
	«Предупреждение о неисправности»	Один или несколько компонентов вышли из строя, либо возникла неполадка в процессе охлаждения.	Проверьте, открыта ли дверь. Если дверь не открыта, как можно скорее обратитесь в сервисный центр.

Если морозильная камера работает со сбоями, неисправность может быть незначительной, поэтому, прежде чем обращаться к электротехнику, проверьте следующее, чтобы сэкономить время и деньги.

Что делать, если устройство не работает

Проверьте следующее:

- наличие напряжения в электросети;
- не выключен ли общий выключатель сети питания в вашем доме;
- подходит ли розетка сети питания. Чтобы это проверить, включите в эту розетку другой заведомо исправный электроприбор.

Что делать, если устройство работает плохо

Проверьте следующее:

- не перегружено ли устройство;
- Температура морозильной камеры установлена -16.
- плотно ли закрыты дверцы;
- нет ли пыли на конденсаторе;
- имеется ли достаточное пространство вокруг задней и боковых стенок.

Если морозильная камера работает слишком шумно

Нормальные шумы

Потрескивание (льда)

- Во время автоматического размораживания.
- При охлаждении или нагревании прибора (в связи с расширением материалов, входящих в состав прибора).

Короткое потрескивание Слышно, когда термостат включает или выключает компрессор.

Шум компрессора Обычный шум мотора. Этот шум означает, что компрессор работает нормально. Некоторое время после запуска компрессор может издавать более громкий шум.

Бурление и всплески Эти шумы вызваны течением хладагента по трубам системы.

Шум текущей воды Такой шум обычно вызывает вода, стекающая в испарительный контейнер при размораживании. Этот шум возникает во время размораживания.

Шум потока воздуха Обычный шум вентиляции. Этот шум присутствует в морозильной камере с функцией автоматического оттаивания (No-Frost) во время нормальной работы системы за счёт циркуляции воздуха.

Если края морозильной камеры, к которым прилегает дверь, тёплые
Поверхность, к которой прилегает дверь, может нагреться в процессе работы компрессора, особенно летом (в жаркую погоду). Это нормально.

Если внутри морозильной камеры скапливается влага, проверьте следующее:

- Надлежащим ли образом упакованы продукты? Просушивались ли контейнеры перед размещением в морозильной камере?
- Часто ли открывалась дверца морозильной камеры? Во время открывания дверец влага из помещения попадает внутрь морозильной камеры. Влага скапливается быстрее, если вы часто открываете дверцы, особенно если в помещении высокий уровень влажности.

Если дверца плохо открывается и закрывается, проверьте следующее:

- Не препятствуют ли закрыванию дверцы упакованные продукты?
- Правильно ли установлены выдвижные ящики?
- В каком состоянии дверные соединения (сломаны, изношены)?
- Стоит ли морозильная камера на ровной поверхности?

Рекомендации

- Для полного отключения устройства отсоедините его от розетки сети питания (для чистки и оставления с открытой дверцей)

Указания по энергосбережению

- 1 Установите прибор в прохладном, хорошо вентилируемом помещении, куда не попадают прямые солнечные лучи, вдали от источников тепла (батареи отопления, плиты и т.д.). В противном случае необходимо использовать изоляционную панель.
- 2 Дайте приготовленным блюдам остыть за пределами морозильной камеры.
- 3 При помещении в морозильную камеру напитков и жидких блюд их необходимо накрывать. В противном случае увеличится влажность внутри устройства, сокращая срок его эксплуатации. Также, накрывание напитков и жидких блюд поможет сохранить их запах и вкус.
- 4 При помещении продуктов и напитков старайтесь как можно скорее закрыть дверцу морозильной камеры.
- 5 Прокладка дверцы должна оставаться чистой и мягкой. В случае износа замените прокладку на дверце.

Произведено в Турции

Производитель:

«Вестель Беяз Ешья Санайи,
Ве Тиджарет А.С.»

Адрес: Организе Санайи Болгеси
45030 Маниса / ТУРЦИЯ
Тел: (+90) 236 226 30 00

Импортер :

ООО «Вестел - СНГ»
601655 г. Александров
Владимирская обл.,
ул. Гагарина д.16
Тел: (495) 956 82 30

Дата производства указана на этикетке на изделии, а также обозначена на коробке в коде продукта в виде четырех цифр в рамке, где первые две цифры обозначают год производства, вторые две цифры обозначают месяц производства.



52295028

SCANDILUX

RU Холодильник / Руководство по эксплуатации

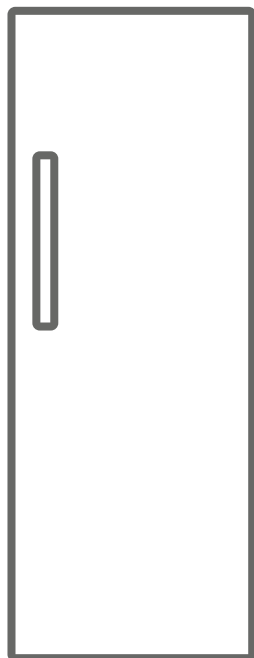

RBI524EZ

СОДЕРЖАНИЕ

ПЕРЕД ИСПОЛЬЗОВАНИЕМ ХОЛОДИЛЬНИКА.....	3
Общие предостережения	3
Старые и неисправные холодильники	6
Установка и эксплуатация холодильника.....	7
До начала эксплуатации холодильника	8
КОМПОНЕНТЫ ИЗДЕЛИЯ И ЕГО ОТДЕЛЕНИЙ	9
ИНФОРМАЦИЯ ОБ ИСПОЛЬЗОВАНИИ	10
Панель управления.....	10
Кнопка установки температуры холодильного отделения10	
Индикатор сигнала тревоги	10
Режим интенсивного охлаждения	10
Настройки температуры холодильного отделения.....	11
Важные замечания о настройках температуры.....	11
Принадлежности	12
Диск регулирования свежести.....	12
РАЗМЕЩЕНИЕ ПРОДУКТОВ В ХОЛОДИЛЬНИКЕ.....	13
ЧИСТКА И ТЕХНИЧЕСКОЕ ОБСЛУЖИВАНИЕ	14
Размораживание	15
Замена светодиодной ленты.....	15
ДОСТАВКА И ИЗМЕНЕНИЕ МЕСТА УСТАНОВКИ	16
ПРЕЖДЕ ЧЕМ ЗВОНИТЬ В СЛУЖБУ ПОСЛЕПРОДАЖНОГО ОБСЛУЖИВАНИЯ	17
РЕКОМЕНДАЦИИ ПО ЭНЕРГОСБЕРЕЖЕНИЮ	19

Общие предостережения

ПРЕДУПРЕЖДЕНИЕ: Необходимо исключить заграждение вентиляционных отверстий корпуса или внутренней структуры устройства.

ПРЕДУПРЕЖДЕНИЕ: Не использовать механические приборы или другие средства для ускорения процесса размораживания, помимо тех, которые рекомендованы производителем.

ПРЕДУПРЕЖДЕНИЕ: Не используйте электроприборы внутри камер для хранения продуктов устройства, за исключением случаев использования электроприборов, рекомендованных производителем.

ПРЕДУПРЕЖДЕНИЕ: Не повреждать контур хладагента.

ПРЕДУПРЕЖДЕНИЕ: Во избежание опасности, связанной с неустойчивостью устройства, необходимо его закрепить в соответствии с инструкциями.

ПРЕДУПРЕЖДЕНИЕ: При установке устройства не допускайте сдавливания и повреждения кабеля питания.

ПРЕДУПРЕЖДЕНИЕ: Не устанавливайте переноски с электрическими розетками или портативные источники питания позади устройства.



Символ ISO 7010 W021

Предупреждение: Существует опасность возникновения пожара из-за наличия горючих материалов

- Если модель содержит R600a (смотри хладагент, указанный на заводской табличке), природный газ изобутан, то необходимо помнить, что он безвреден для окружающей среды, но является горючим веществом. При транспортировке и установке устройства необходимо позаботиться, чтобы ни один из компонентов системы охлаждения не был поврежден. В случае

повреждения необходимо избегать открытого пламени или источников воспламенения и проветрить комнату в течении нескольких минут.

- Не храните в данном устройстве взрывоопасные вещества, такие, как аэрозольные баллончики с легковоспламеняющимся распыляющим веществом,
- Данное устройство предназначено для использования в домашнем хозяйстве и для похожего применения:
 - на кухнях для персонала в магазинах, офисах и при других рабочих условиях.
 - в жилых домах на ферме и клиентами в гостиницах, отелях и в жилых помещениях другого вида.
 - в заведениях типа «постель и завтрак».
 - в местах общественного питания и для аналогичных применений, не связанных с продажами.
- Если розетка не будет подходить к штепселю морозильной камеры, ее необходимо будет заменить, обратившись к производителю, сервисному агенту или аналогичным квалифицированным лицам во избежание опасности.
- К шнуру питания устройства присоединена штепсельная вилка со специальным заземлением. Данный штепсель должен использоваться со специально заземленной розеткой (16 ампер).. Если у вас дома такая розетка отсутствует, обратитесь к квалифицированному электрику для ее установки.
- Данное устройство может использоваться детьми старше 8 лет и лицами с ограниченными физическими, сенсорными или умственными возможностями, или с отсутствием опыта и знаний при осуществлении надзора или инструктировании по использованию безопасным способом при понимании ими

существующей опасности. Дети не должны играть с устройством. Чистка и обслуживание пользователей не должны осуществляться детьми без надзора.

- Если шнур питания поврежден, он должен быть заменен квалифицированными лицами во избежание опасности.
- Этот прибор не предназначен для использования на высоте более 2000 м над уровнем моря.

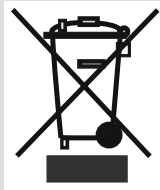

Старые и неисправные холодильники

- Если ваш старый холодильник оснащен замком, сломайте или демонтируйте его, прежде чем отправлять прибор на утилизацию, поскольку дети могут забраться в камеру и закрыться внутри.
- Старые холодильники и морозильные камеры содержат изоляционный материал и хладагент с хлорфторуглеродами. При их утилизации не допускайте загрязнения окружающей среды.

Уточните у местных властей способ утилизации электрического и электронного оборудования для повторного использования, переработки и восстановления.

Примечания

- Перед установкой и использованием прибора внимательно ознакомьтесь с руководством по эксплуатации. Мы не несем ответственности за повреждения и ущерб, которые возникают вследствие неправильного использования.
- Следуйте инструкции, а также указаниям в руководстве по эксплуатации. Храните это руководство в надежном месте, чтобы использовать для решения проблем, которые могут возникнуть в будущем.
- Прибор разработан для внутренней установки и может использоваться только в жилых помещениях для заданных целей. Он не подходит для коммерческого или общего использования. Такое использование приведет к потере гарантии. Наша компания не будет нести ответственности за потенциальные убытки.
- Этот бытовой прибор произведен для использования в жилых помещениях и предназначен исключительно для охлаждения/хранения продуктов. Он не подходит для коммерческого или общего пользования и/или для хранения веществ, не относящихся к пищевым продуктам. Наша компания не будет нести ответственность за убытки, возникшие в противном случае.

Предупреждения относительно безопасного пользования

- Держите вентиляционные площади холодильника открытыми. Не повреждайте схему циркуляции холодильного агента Вашего холодильника.
- Не применяйте штепсельную розетку с разветвителем или удлинитель.
- Не подключайте холодильник к поврежденной, оборванной

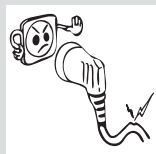

или старой штепсельной вилке.

- Не тяните, не сгибайте и не повреждайте шнур.



- Этот холодильник предназначен для использования взрослыми, не позволяйте детям играть с ним или виснуть на дверке.
- Не подключайте и не выключайте холодильник из штепсельной розетки влажными руками для предотвращения поражения электротоком!
- В целях безопасности, не храните взрывчатый или легковоспламеняющийся материал в холодильнике. Храните напитки с высоким содержанием алкоголя в морозильной камере в вертикальном положении, плотно закрыв горлышко бутылки.
- Не покрывайте корпус или верх холодильника отделкой. Это негативно повлияет на качество работы холодильника.
- Закрепите комплектующие в холодильнике во время транспортировки во избежание их повреждения.
- Не пользуйтесь переходником для вилки

Установка и эксплуатация холодильника

- Перед подключением кабеля электропитания, убедитесь, что значение напряжения, указанное на табличке с техническими характеристиками, соответствует величине напряжения электрической сети Вашего дома.
- Рабочее напряжение морозильной камеры составляет 220-240 В при частоте 50 Гц.
- Мы не несем ответственности за какой-либо ущерб, причиненный в результате использования устройства без заземления.
- Поместите холодильник в такое место, которое исключает попадание прямых солнечных лучей..
- Холодильник должен находиться минимум в 50 см от кухонных плит, духовок и спиралей обогревателей, а также на расстоянии минимум 5 см от электропечей.
- Оно ни при каких обстоятельствах не должно использоваться на открытом воздухе или оставляться под дождем.





- Придайте разделители пластиковых стенок к конденсатору в задней части холодильника с тем, чтобы предотвратить его соприкосновение со стенкой для достижения высоких эксплуатационных характеристик.
- Когда Ваш холодильник находится рядом с морозильным аппаратом для глубокого замораживания, между ними должно быть, по крайней мере, 2 см для предотвращения влаги на поверхности. Не ставьте ничего на холодильник. Установите его в подходящем месте так, чтобы оставался зазор, по крайней мере, в 15 см с верхней стороны.
- В случае размещения холодильника вблизи кухонных шкафов, расстояние от них должно составлять не менее 2 см.
- Регулируемые передние опоры необходимо установить на соответствующей высоте, чтобы обеспечить устойчивость и правильную работу холодильника. Можно отрегулировать опоры, поворачивая их по часовой стрелке (или в противоположном направлении). Регулировку необходимо выполнить до помещения продуктов в холодильник.
- Перед началом использования холодильника протрите все его части теплой водой с добавлением чайной ложки соды, а затем сполосните чистой водой и высушите. После очистки установите все части на место.

До начала эксплуатации холодильника

- При использовании холодильника в первый раз или после его транспортировки, держите холодильник в вертикальном положении в течение 3 часов, а затем подсоедините для достижения эффективной работы. В противном случае, Вы можете повредить компрессор.
- При использовании в первый раз холодильник может иметь запах; после начала охлаждения запах выветрится.

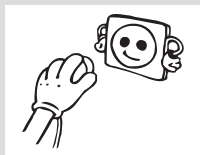

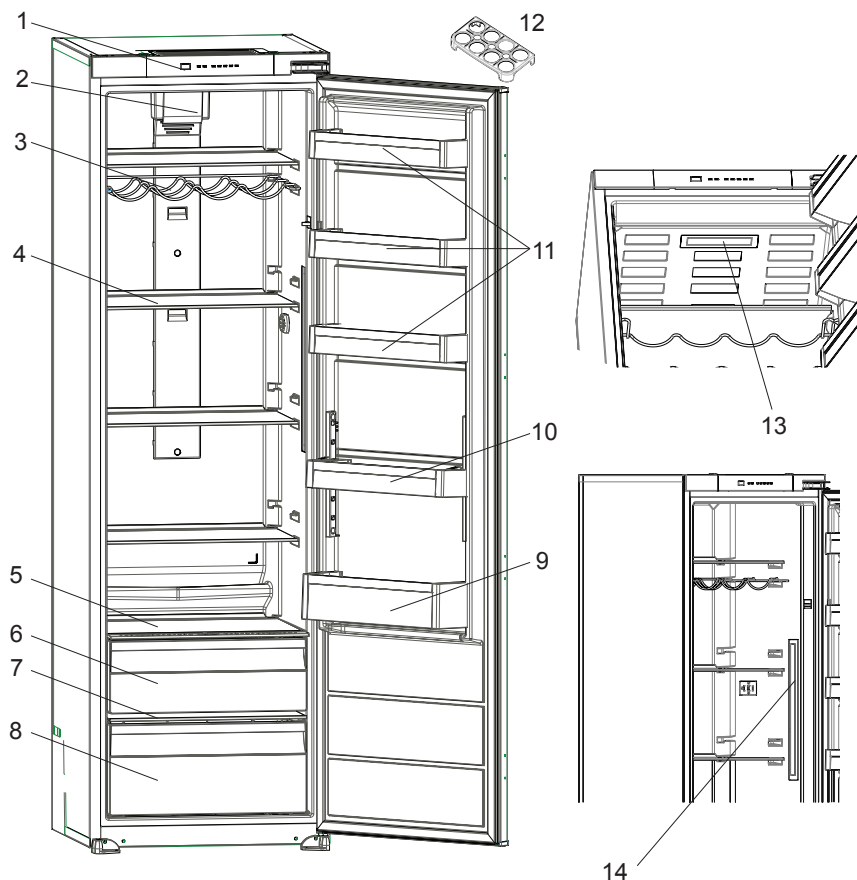

Данный документ предоставляется только для информации о компонентах устройства. Компоненты зависят от модели устройства.

- | | |
|---|---|
| <p>1. Панель управления</p> <p>2. Турбовентилятор</p> <p>3. Полка для вин</p> <p>4. Полки холодильника</p> <p>5. Крышка верхнего контейнера для фруктов и овощей</p> <p>6. Верхний контейнер для фруктов и овощей</p> <p>7. Крышка нижнего контейнера для фруктов и овощей</p> | <p>8. Нижний контейнер для фруктов и овощей</p> <p>9. Полка для бутылок</p> <p>10. Дверная полка (регулируемая дверная полка *)</p> <p>11. Дверная полка</p> <p>12. Подставка для яиц</p> <p>13. Верхняя светодиодная лента *</p> <p>14. Левая/правая светодиодная лента *</p> |
|---|---|

* В некоторых моделях

Панель управления

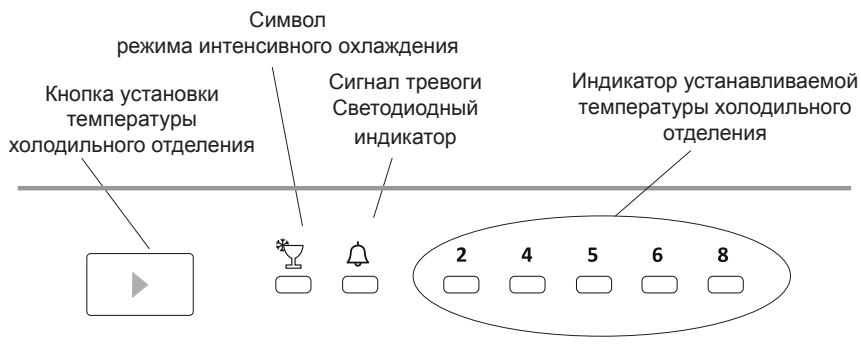

Кнопка установки температуры холодильного отделения

С помощью этой кнопки можно задать температуру в холодильном отделении. Чтобы установить нужное значение, нажмите кнопку. Кроме того, этой кнопкой включается режим интенсивного охлаждения.

Индикатор сигнала тревоги

При возникновении проблем в холодильнике индикатор сигнала тревоги будет гореть красным цветом

Режим интенсивного охлаждения

Когда он применяется?

- Для охлаждения большого количества продуктов.
- Для охлаждения продуктов быстрого приготовления.
- Для быстрого охлаждения продуктов.
- Для хранения сезонных продуктов в течение длительного времени.

Как им пользоваться?

- Нажимайте кнопку установки температуры, пока не загорится индикатор интенсивного охлаждения.
- Индикатор интенсивного охлаждения будет светиться всегда, пока включен данный режим.
- Для обеспечения оптимальной производительности прибора при максимальной мощности холодильной камеры активируйте режим интенсивного охлаждения на 6 часов до того, как положите свежие продукты в холодильник.

Во время этого режима:

При нажатии кнопки установки температуры режим будет отменен, температура установится в значение 2.

Примечание. Режим интенсивного охлаждения автоматически отключится через 6 часов или когда температура датчика температуры охлаждения упадет ниже 2 °С.

Настройки температуры холодильного отделения

- Начальная температура установки 5 °С.
- Нажмите кнопку установки температуры холодильного отделения один раз.
- При каждом нажатии кнопки температура будет увеличиваться. (2 °С, 4 °С, 5 °С, 6 °С, 8 °С, интенсивное охлаждение)
- Если вы продолжите нажимать кнопку установки температуры холодильного отделения, засветится символ интенсивной заморозки, и если в течение 3 секунд не нажимать кнопку, будет вспыхивать индикатор интенсивного охлаждения.
- Если нажать и удерживать кнопку, произойдет переустановка в последнее значение температуры.

Важные замечания о настройках температуры

- Не начинайте выполнение следующей настройки, пока не завершите уже начатую.
- Настройку температуры производят в зависимости от частоты открывания дверей, количества хранимых внутри продуктов и температуры в помещении.
- Чтобы полностью охладиться после подключения к электросети, холодильник должен без перерыва проработать около 24 часов (в зависимости от температуры окружающей среды).
- В этот период как можно реже открывайте дверцы холодильника и не загружайте в него слишком много продуктов.
- Чтобы предотвратить повреждение компрессора холодильника при отключении и повторном включении или при перебоях электропитания, используется функция 5-минутной задержки. Холодильник начинает работать в нормальном режиме через 5 минут.
- Холодильник предназначен для эксплуатации в диапазоне температур окружающей среды, указанном в стандартах, согласно климатическому классу на этикетке. В целях эффективности охлаждения использование холодильника за пределами указанного диапазона не рекомендуется.
- Данное изделие предназначено для использования при температуре окружающей среды от 10 до 38 °С.

Климатический класс	Температура окружающей среды, °С
T	От 16 до 43 °С
ST	От 16 до 38 °С
N	От 16 до 32 °С
SN	От 10 до 32 °С

Принадлежности

Диск регулирования свежести

Если регулятор влажности установить в закрытое положение, свежие фрукты и овощи будут храниться дольше.

В случае, когда отделение для фруктов и овощей заполнено до отказа, диск регулирования свежести, расположенный на передней стенке контейнера, следует открыть. Благодаря этому будет регулироваться воздух и уровень влажности в контейнере, срок годности продуктов увеличится.

При появлении конденсации на стеклянной полке регулятор влажности следует установить в открытое положение.

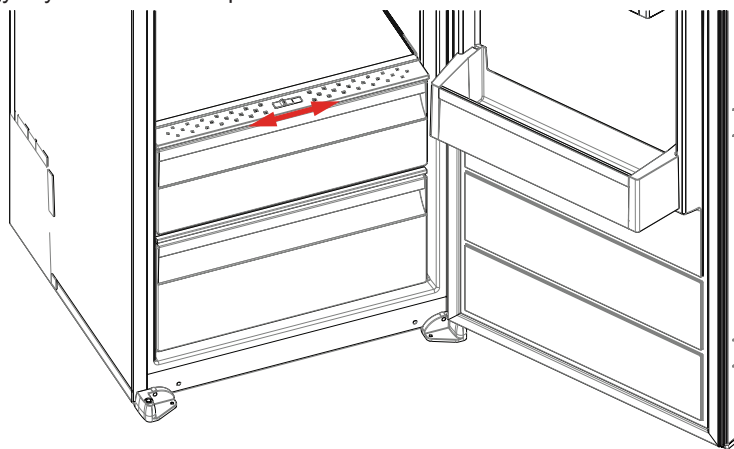

- Для снижения влажности и, соответственно, образования льда никогда не ставьте в холодильник жидкости в открытой посуде. Иней и лед скапливаются в наиболее холодных частях испарителя; со временем это потребует более частого размораживания.
- Никогда не ставьте в холодильник теплые продукты. Теплые продукты следует охладить при комнатной температуре и разместить в холодильнике, обеспечив необходимую циркуляцию воздуха.
- Ничто не должно прикасаться к задней стенке, поскольку это может вызвать намораживание, и упаковка может прилипнуть к задней стенке. Не открывайте дверцу холодильника слишком часто.
- Поместите мясо и очищенную рыбу (завернутые в упаковку или листы пластика), которые вы будете использовать в течение 1-2 дней, в нижнюю секцию холодильника (над контейнером для фруктов и овощей), так как это наиболее холодное отделение с лучшими условиями хранения.
- Фрукты и овощи можно поместить в соответствующий контейнер без упаковки.

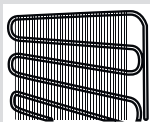
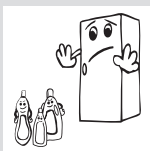
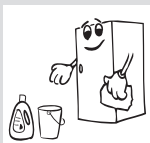
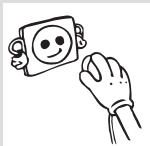

- Убедитесь, что Вы отключили холодильник от сети перед его очисткой
- Не допускается чистка холодильника путем выливания на него воды.
- Вы можете протереть внутренние и внешние стороны мягкой тканью или губкой с использованием теплой мыльной воды
- Каждую деталь следует очистить мыльной водой отдельно. Ни в коем случае не мыть детали в стиральной машине
- Никогда не используйте для очистки холодильника воспламеняющийся, взрывчатый или корродирующий материал, такой как растворитель, газ или кислота

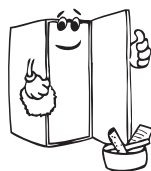

Убедитесь, что Вы выключили холодильник из сети при его очистке.

Размораживание

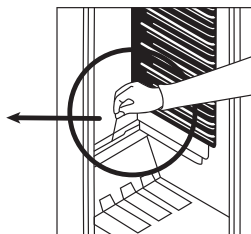
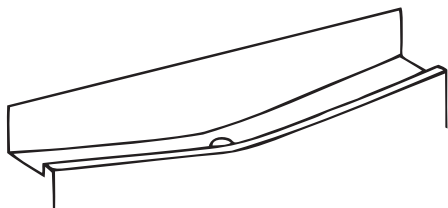

- Размораживание производится полностью автоматически во время работы холодильника. Вода после размораживания собирается в испарительном поддоне и испаряется автоматически.
- Периодически необходимо проводить очистку испарительного поддона и сливного отверстия талой воды при помощи пробки для спуска талой воды, чтобы предотвратить застой воды в нижней части холодильника и дать ей стечь.
- Вы также можете налить $\frac{1}{2}$ стакана воды в сливное отверстие, чтобы очистить его внутреннюю часть

Замена светодиодной ленты

В морозильной камере для освещения используется 1 или 2 светодиодных ленты. Обратитесь к специалисту по обслуживанию.

Примечание. Количество и место расположения светодиодных лент зависит от модели.

!!! В некоторых моделях освещение может отсутствовать.

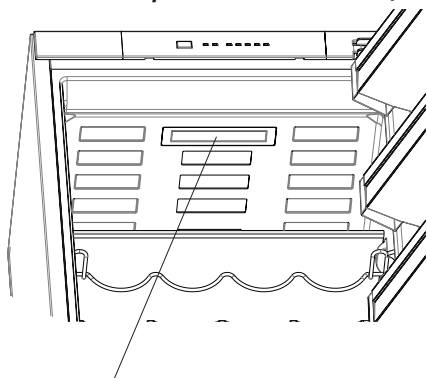

Верхняя светодиодная лента
(в некоторых моделях)

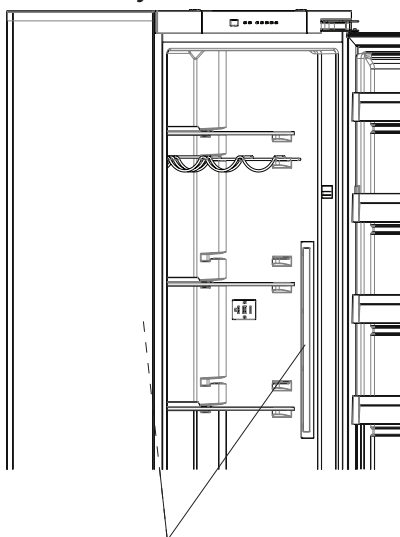

Левая/правая светодиодная лента (В некоторых моделях)

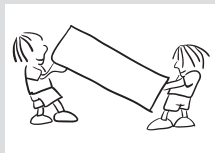

- Для повторной транспортировки можно хранить оригинальную упаковку и пенопласт (по желанию).
- Закрепите холодильник с помощью упаковки, багажной ленты или прочного троса и следуйте инструкциям по транспортировке на упаковке при последующей транспортировке.
- При перестановке или последующей транспортировке удалите съемные части (полки, приспособления, ящики для фруктов и овощей, и т.п.) или зафиксируйте их внутри холодильника с помощью лент для предотвращения ударов.

Переносите холодильник в вертикальном положении.

Если холодильник работает со сбоями, неисправность может быть незначительной, поэтому, прежде чем обращаться к электротехнику, проверьте следующее, чтобы сэкономить время и деньги.

Включается светодиодный индикатор сигнала тревоги	КОД НЕИСПРАВНОСТИ	ПРИЧИНА	РЕШЕНИЕ
	«Предупреждение о неисправности»	<p>Один или несколько компонентов вышли из строя, либо возникла неполадка в процессе охлаждения.</p> <p>Это первое включение устройства или включение после отсутствия электроэнергии дольше 1 часа.</p>	<p>Проверьте, открыта ли дверь, и выясните, прошел ли уже 1 час с начала работы устройства. Если дверь не открыта и устройство работает уже дольше 1 часа, как можно скорее обратитесь в сервисный центр.</p>

Что делать, если холодильник не работает;

Проверьте следующее:

- не отсутствует ли электроэнергия;
- не выключен ли общий выключатель сети питания в вашем доме.
- подходит ли розетка сети питания; чтобы это проверить, включите в эту розетку другой заведомо исправный электроприбор.

Что делать, если холодильник работает плохо;

Проверьте следующее:

- не перегружен ли холодильник;
- температуры холодильного отделения установлена в значение 2;
- плотно ли закрыта дверь;
- нет ли пыли на конденсаторе;
- имеется ли достаточное пространство вокруг задней и боковых стенок.

Холодильник работает слишком шумно

Нормальные шумы

Потрескивание (льда)

- Во время автоматического размораживания.
- При охлаждении или нагревании прибора (в связи с расширением материалов, входящих в состав прибора).

Короткое потрескивание Слышно, когда термостат включает или выключает компрессор.

Шум компрессора Обычный шум мотора. Этот шум означает, что

компрессор работает нормально. Некоторое время после запуска компрессор может издавать более громкий шум.

Бурление и всплески Эти шумы вызваны течением хладагента по трубам системы.

Шум текущей воды Такой шум обычно вызывает вода, стекающая в испарительный контейнер при размораживании. Этот шум возникает во время размораживания.

Шум потока воздуха: Обычный шум вентиляции. Этот шум создается в холодильниках во время нормальной работы системы за счет циркуляции воздуха.

Края морозильной камеры, к которым прилегает дверь, теплые

Поверхность, к которой прилегает дверь, может нагреться в процессе работы компрессора, особенно летом (в жаркую погоду). Это нормально.

Скопление влаги внутри холодильника

- Надлежащим ли образом упакованы продукты? Просушивались ли контейнеры перед размещением в холодильнике?
- Часто ли открывалась дверца холодильника? Во время открывания дверцы влага из помещения попадает внутрь холодильника. Влага скапливается быстрее, если вы часто открываете дверцу холодильника, особенно, если в помещении высокий уровень влажности.

Если дверца плохо открывается и закрывается, проверьте следующее

- Не препятствуют ли закрыванию дверцы упакованные продукты?
- Правильно ли установлены отсеки, полки и ящики?
- В каком состоянии дверные соединения (сломаны, изношены)?
- Стоит ли холодильник на ровной поверхности?

Рекомендации

- Для полного отключения холодильника отсоедините его от розетки сети питания (для чистки и оставления с открытой дверцей).

1. Устанавливайте прибор в прохладном, хорошо проветриваемом помещении, в месте, не подвергающемся воздействию прямых солнечных лучей, вдали от источников тепла (радиатора, печи и т. п.). В противном случае воспользуйтесь теплоизоляционными панелями.
2. Горячие блюда и напитки следует остужать за пределами холодильника.
3. Накрывайте напитки или другие жидкости при помещении их в холодильник. В противном случае в холодильнике повысится влажность. В результате время охлаждения возрастет. Кроме того, закрывая напитки и другие жидкости, вы сохраняете их вкус и запах.
4. Старайтесь не открывать двери в течение длительного времени или слишком часто, так как теплый воздух будет попадать в шкаф и вызывать частое нежелательное переключение компрессора.
5. Крышки отделений холодильника, имеющих различную температуру (контейнер для фруктов и овощей, охладителя и т. д.), должны быть закрыты.
6. Уплотнение дверцы должно быть чистым и гибким. Если уплотнение износилось, замените его.

Произведено в Турции

Производитель:

«Вестель Беяз Ешья Санайи,
Ве Тиджарет А.С.»

Адрес: Организе Санайи Болгеси
45030 Маниса / ТУРЦИЯ
Тел: (+90) 236 226 30 00

Импортер :

ООО «Вестел - СНГ»
601655 г. Александров
Владимирская обл.,
ул. Гагарина д.16
Тел: (495) 956 82 30

Дата производства указана на этикетке на изделии, а также обозначена на коробке в коде продукта в виде четырех цифр в рамке, где первые две цифры обозначают год производства, вторые две цифры обозначают месяц производства.



52295031



SCANDILUX

ГАРАНТИЙНЫЙ ТАЛОН



SCANDILUX
СОХРАНЯЕМ САМОЕ ВАЖНОЕ

www.scandilux.ru

ОТМЕТКА О ПРОДАЖЕ

Наименование Изделия _____

Модель _____

Заводской номер _____

Дата продажи _____

Компания-продавец _____

Печать магазина и подпись продавца

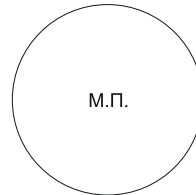

Исправное Изделие в полном комплекте, с Инструкцией по эксплуатации, получил. С Условиями гарантийного обслуживания и бесплатного Сервисного обслуживания, перечнем Авторизованных сервисных центров ознакомлен и согласен. Претензий к внешнему виду и комплектности Изделия не имею.

_____ **Подпись Покупателя****Сведения об установке прибора***

Дата установки	Наименование организации установщика печать, № лицензии	Мастер (ФИО)	Работу принял (подпись заказчика)

(*) Заполняется только для электробытовых приборов, подлежащих установке.

Уважаемый Покупатель,

Адреса и телефоны авторизованных сервисных центров приведены на последних страницах гарантийного талона.

Внимание: Список сервисных центров в регионах РФ может изменяться и дополняться. Более точную информацию или сервис-консультацию Вы можете получить:

Техподдержка сети сервисных центров завода изготовителя: **+7 (495) 956 82 30**,

e-mail: **service.department@vestel.ru**

На сайте **www.scandilux.ru** в разделе Контакты и Сервис

Сведения о ремонте

Дата начала ремонта	Дата завершения ремонта	Номер заказа	Неисправность	Код дефекта	Мастер (ФИО)	Название Сервис-Центра и печать	Работу принял (подпись заказчика)
1	2	3	4	5	6	7	8

Графы с 1 по 7 заполняются представителем сервисного центра.

**Настоящий Гарантийный талон свидетельствует о гарантии качества товара и является основанием для получения обслуживания в авторизованном сервисном центре.
Уважаемый Покупатель!**

Благодарим Вас за покупку бытовой техники SCANDILUX. Мы гарантируем его высокое качество и безупречную работу при соблюдении правил эксплуатации, а также сообщаем, что данное Изделие сертифицировано на соответствие требованиям безопасности согласно законодательству Российской Федерации. Убедительно просим Вас при покупке внимательно изучить инструкцию по эксплуатации и проверить правильность заполнения гарантийного талона. Убедитесь, что серийный номер и наименование модели приобретаемого Вами Изделия соответствуют записям в гарантийном талоне, а сервисные пломбы на Изделии не повреждены. Обратите внимание, что в гарантийном талоне стоит печать продавца и дата продажи. При отсутствии даты продажи гарантийный срок исчисляется с момента изготовления Изделия.

Внимание! Не допускайте внесения в заполненный талон каких-либо изменений и исправлений. В случае неправильного или неполного заполнения талона немедленно обратитесь к продавцу. При рассмотрении претензий потребителя гарантийные талоны и чеки с исправлениями во внимание не принимаются. При бережном и правильном обращении Изделие прослужит Вам много лет. При его эксплуатации не допускайте механических повреждений, попадания вовнутрь посторонних предметов, влаги, жидкостей, насекомых, животных. В течение всего срока службы Изделия следите за сохранностью маркировочной наклейки с обозначением наименования модели и серийного номера, гарантийного талона, товарного/кассового чеков, инструкции по эксплуатации, квитанции на услуги по установке.

В случае, если недостатки и/или повреждения Изделия возникли после передачи потребителю вследствие нарушения им правил эксплуатации, транспортировки, хранения, действий третьих лиц, действия непреодолимой силы - включая, но не ограничиваясь - пожар, удар молнии, землетрясение, цунами, наводнение, природные катаклизмы и т.п., попадания вовнутрь влаги, жидкости, насекомых, животных, в том числе грызунов, воздействия внешних факторов - воды, температуры и др., свыше допустимых установленных Изготовителем значений, иного постороннего воздействия - включая, но не ограничиваясь - химическое и физическое воздействие, а также вследствие нарушений технических требований, изложенных в инструкции по эксплуатации, Изготовитель не несет ответственности за такие недостатки и/или повреждения, а также за ущерб имуществу и иной вред, возникший в результате таких недостатков и/или повреждений.

Установка и подключение

Если приобретенное Вами изделие требует специальной установки и/или подключения, рекомендуем Вам обратиться в уполномоченную организацию, предоставляющую такого рода платные услуги. Работы по установке и подключению Изделия, а также по доработке внутриквартирных коммуникаций для нормальной эксплуатации изделия выполняются по отдельному договору с организацией, осуществляющей эти работы. С претензиями по поводу установки и подключению следует обращаться к организациям, которые их осуществили. Убедитесь, что лицо, осуществляющее установку и/или подключение Изделия, обладает необходимой квалификацией, а также имеет лицензии, сертификаты или иные разрешительные документы на право предоставления таких услуг. Квалифицированная установка и/или подключение Изделия существенны для его правильной работы и гарантийного обслуживания. Помните, что лицо, осуществившее установку и/или подключение, несет ответственность за качество и правильность выполненных работ, а также за возможный ущерб имуществу и иной вред, возникший в результате неправильной установки и/или подключения Изделия. Убедитесь, что после проведения работ по установке и/или подключению в гарантийный талон внесена вся необходимая информация.

Внимание! Установка и/или подключение Изделия, произведенные неквалифицированными специалистами, представляют угрозу нормальной эксплуатации Изделия, сохранности Вашего имущества, а также могут быть основанием для отказа в гарантийном обслуживании. Изготовитель не несет ответственности за ущерб имуществу и иной вред, возникший в результате неправильной установки и/или подключения Изделия. При самостоятельной установке и подключении Изделия потребитель несет полную ответственность за качество выполненных работ и их безопасность. По вопросам гарантийного обслуживания, установки и подключения рекомендуем Вам обращаться в Авторизованные сервисные центры, список которых Вы можете найти в приложении к данному гарантийному талону.

Условия гарантийного обслуживания

Срок гарантии

Изготовитель устанавливает гарантийный срок на Изделие — 12 календарных месяцев исчисляемый с даты продажи Изделия Потребителю.

Срок службы

Срок службы Изделия составляет 10 лет. По истечении срока службы обратитесь в ближайший Авторизованный сервисный центр для проведения необходимых профилактических работ и получения рекомендаций по дальнейшей эксплуатации Изделия.

Данное изделие предназначено для использования исключительно для личных, семейных, домашних и иных нужд, не связанных с осуществлением предпринимательской деятельности и/или извлечением прибыли. Использование Изделия в иных целях является существенным нарушением правил его эксплуатации.

Гарантийное обслуживание

Бесплатное гарантийное обслуживание осуществляется в соответствии с настоящими Условиями и только в Авторизованных сервисных центрах. Изготовитель оставляет за собой право без предварительного уведомления вносить изменения в список Авторизованных сервисных центров.

Гарантия не распространяется на пульты дистанционного управления, аккумуляторные батареи, элементы питания, внешние блоки питания, зарядные устройства, соединительные кабели, антенны, наушники, микрофоны, носители информации различных типов (CD, DVD диски, диски с программным обеспечением и драйверами и т.д. чехлы, ремни, сумки, документацию, прилагаемую к Изделию, фильтры, поглотители запахов, лампочки, полки, ящики, подставки и другие емкости для хранения продуктов в холодильниках, фильтры, насадки, шланги для подвода/слива воды для стиральных машин, фильтры для кондиционеров.

Гарантийное и бесплатное сервисное обслуживание не распространяется на Изделия, недостатки и/или повреждения которых возникли после передачи потребителю в результате:

- 1) нарушения потребителем правил эксплуатации, хранения, транспортировки изделия;
- 2) неправильной установки и/или подключения изделия;
- 3) действий третьих лиц;

*ремонта или внесения несанкционированных Изготовителем конструктивных или схемотехнических изменений, в том числе вносимых самостоятельно потребителем;

*отклонение от Государственных Технических Стандартов (ГОСТов), норм и значений питающих, телекоммуникационных, кабельных, коммунальных и иных сетей;

4) действия непреодолимой силы - включая, но не ограничиваясь - пожар, удар молнии, землетрясение, цунами, наводнение, природные катаклизмы и т.п.;

5) использования изделия для предпринимательской деятельности и/или извлечения прибыли;

б) воздействия внешних факторов - воды, температуры и др., свыше допустимых установленных Изготовителем значений, иного постороннего воздействия - включая, но не ограничиваясь - химическое и физическое воздействие, попадания внутрь влаги, жидкости, насекомых, животных, в том числе грызунов.

Для подтверждения даты покупки Изделия при гарантийном ремонте или предъявления иных предусмотренных законом требований убедительно просим Вас сохранять сопроводительную документацию: товарный чек, квитанцию, правильно и четко заполненный гарантийный талон с указанием серийного номера и наименования модели изделия, даты продажи, четко различимой печати продавца, иные документы, подтверждающие дату и место покупки. С целью облегчения дальнейшего сервисного обслуживания Изделия требуйте от лиц, осуществляющих ремонтные и иные работы в отношении Изделия, занесения в соответствующий раздел данного Гарантийного талона всех сведений о произведенных работах.

Внимание! Неправильное заполнение Гарантийного талона или отсутствие в нем предусмотренных настоящим пунктом сведений, а также отсутствие сервисных пломб на Изделии может повлечь отказ в проведении гарантийного и иного сервисного обслуживания. Соблюдение рекомендаций и указаний, содержащихся в инструкции по эксплуатации (правилах пользования), поможет избежать проблем при эксплуатации Изделия и облегчит его обслуживание.

Изготовитель оставляет за собой право без предварительного уведомления вносить в Изделие любые конструктивные, технические, схематехнические и иные изменения.

Периодическое и послегарантийное обслуживание.

Периодическое и послегарантийное обслуживание производится сервисными центрами по желанию потребителя за отдельную плату. **В период и после истечения срока гарантии Авторизованные сервисные центры готовы предложить Вам свои услуги по сервисному обслуживанию Изделия.**

СПИСОК СЕРВИСНЫХ ЦЕНТРОВ НА ТЕРРИТОРИИ РОССИИ

СГТУ/Город основного расположения	RSC LIST NAME/Фактическое название РЦ	REAL ADDRESS/Фактический адрес	TEL./Телефон диспетчерской
Аксай	Специализированная Служба Сервиса и Ремонта	ул. Чапаева, д.175	(989) 633-28-68; (928) 296-88-68
Альметьевск	Валиуллин М.Р. ИП	ул. К.Цеткин, д.18а	(8553) 32-22-11; 8-960-047-22-11
Анапа	ТехноТрейд	Анапское шоссе, 1Г	(967) 653-81-33, (903) 457-50-85
Апшеронск	Абсолют-сервис	ул. Ворошилова, д.109	(86152) 2-81-99, 8-918-070-58-62
Арзамас	Техносервис	ул. 9-е Мая, д.4	(83147) 707-40
Армавир	КВАРЦ СЦ	ул. Комсомольская, д.115	(86137) 253-35
Архангельск	Двина-Сервис Центр	ул. Садовая, д. 21	(8182) 20-40-30, 20-03-10
Астрахань	Хайтек-Сервис	ул. Ташкентская, д.13б	(8512) 238-310, 238-311
Ахтубинск	СКВ Сервис	ул. Волгоградская, д.98	(927) 565-11-56
Барнаул	АСЦ "Первый Сервис"	ул.Северо-Западная, д.54	(3852) 35-74-75
Барнаул	Диод СЦ	ул. Пролетарская, д.113	(3852) 63-94-02
Белгород	Бел-Сервис СЦ	ул. Сумская, д.22	(4722) 255-777
Березники	Рембыттехника	ул. Льва Толстого, д.76А оф. 6	(34242) 25-58-20; 25-58-55
Бийск	Парус Плюс СЦ	пер. Кирова, д.8	(3854) 33-65-65
Благовещенск	Климат-Сервис	ул. Богдана Хмельницкого, д.20	(4162) 49-00-51
Брянск	Техсервис	пер. Авиационный, д.3/2	(4832) 62-21-21
Бугульма	Стинопл сервис	ул. Тухачевского, д.3а	(85594) 2-20-30; 8-927-452-20-30
Бугуруслан	Рембыттехника СЦ	ул.Транспортная, д.2	(35352) 323-98; 910-99
Будённовск	АВЕ-сервис	Свободы, д.319	(962) 438-30-35
Бузулук	ЮГ-СЕРВИС СЦ	ул. Суворова, д.36	(35342) 916-45
Великий Новгород	Пионер Сервис	ул. Заставная, д.2, к.6	(8162) 78-50-01
Владивосток	ВП-Сервис	ул. 40 лет ВЛКСМ, д. 1	(423) 280-63-03
Владивкавз	АльдабытСервис	пер. Керамический, д.4	(8672)76-25-57, (918) 823-00-90
Владимир	Домсервис СЦ	ул. Батурина, д.39	(4922) 44-72-80; 44-72-81
Волгоград	ИП Спицына Р.А.	ш. Авиаторов, д.17	(8442) 50-32-38
Волгодонск	Комфорт Сервис СЦ	ул. К.Маркса, д. 30	(86392) 529-29
Вологда	Пионер Сервис	ул. Северная, д.34	(817) 227-24-13; (817) 227-24-14; (965) 748-08-43
Вологда	АСЦ «СмартСервис»	ул. Лечебная, д.15А	(900) 540-77-90
Вологда	Ремонт бытовой техники	ул. Чернышевского, д.65	(8172) 54-21-54
Воронеж	Орбита-Сервис	ул. Донбасская, д.1	(473) 290-88-78 КБТ (473) 235-58-30 TV
Воронеж	ТРАНССЕРВИС-Воронеж	пр-т Ленинский, д.160	(4732) 39-37-55
Грозный	Технолюкс СЦ	ул. Ханкальская, д.75	(928) 024-56-66
Дзержинск	Сервисный центр "Радуга"	ул. Чапаева, д.69/2	(8313) 28-06-66, 28-14-20; 8-906-351-69-00, 8-930-801-06-66
Ейск	Техносервис	ул. Пушкина, д. 84	(86132) 211-71
Ейск	Гарант	ул. Маяковского, д. 55	(86132) 505-00
Екатеринбург	Уральский-вал-Сервис	ул. Челюскина, 35	(343) 381-99-93; 381-99-94; 381-99-95
Ессентуки	Стинопл СЦ	ул. Пушкина, д.128А	(87934) 415-55
Иваново	СЦ "Контур"	ул. Комсомольская, д.12	(4932) 41-70-66; 41-60-46
Ижевск	Элгуд СЦ	ул. Пойма, д.65	(3412) 77-10-10; 21-10-10
Ижевск	Радуга	ул. М. Горького, д. 162	(3412) 65-56-44
Ижевск	ДС СЦ	ул. К. Маркса, д.393	(3412) 43-16-62; 43-50-64
Йошкар-Ола	Мидас СЦ	ул. Советская, д.173	(8362) 45-73-68; 41-77-43
Йошкар-Ола	Позитрон-Сервис	ул. Строителей, д.54а	(8362) 66-06-61; 45-00-45
Иркутск	Телетон СЦ	ул. Пискунова, д.156	(3952) 42-66-27
Иркутск	Альфа-Сервис	пер. Мопра, д. 1а	(3952) 79-91-50, 97-03-94
Казань	Атремонтирем все СЦ	ул. Краснокошайская, д.92	(843) 555-49-32; 555-49-92
Калининград	РемТехСервис	ул. Судостроительная, д.75	(4012) 30-38-00
Калининград	РемТехСервис	ул. Театральная, д.21, эт.3	(4012) 57-98-81
Калуга	БТ-Сервис	ул. Винонова, д.14	(800) 450-02-06, (4872) 77-02-06
Карабулак	ИНГТЭСЕРВИС	ул. Джабгаева, д.157	(964) 994-31-38
Кемерово	КВЭЛ СЦ	пр-т Октябрьский, д.20/1	(3842) 35-04-80; 72-33-90
Кемерово	Мастеръ	ул. В.Волошиной, д.4	(3842) 90-03-96
Киров	Квадрат-Сервис	Хлебозаводской проезд, д.3	(8332) 75-45-55
Киров	ЦТС-Киров	ул. Ленина, д.19	(8332) 25-55-91
Киров-Чепецк	Квадрат-Сервис	ул. Мира, д.62	(922) 900-29-00
Кострома	Кристалл Сервис Быт СЦ	ул.Коммунаров, д.5	(4942) 30-01-07; 63-97-23
Краснодар	Фотон СЦ	ул. Калинина, д.289	(861) 255-20-06; 255-46-72
Краснодар	РИА-Сервис	ул. Ростовское шоссе, д.22/4	(861) 224-93-48
Краснодар	ТРАНССЕРВИС-Краснодар	ул. Кубанская, д.47	(861) 234-37-42
Краснодар	Абсолют-сервис	ул. Новороссийская, д.3	(861) 267-50-88, 8-928-421-21-66, 8-918-030-29-93
Краснодар	СЦ Плаза	ул. Шевченко, д.152	(918) 165-80-68, (928) 407-99-94, (918) 113-03-59
Красноярск	ДОН-ТВ СЕРВИС	ул. Железнодорожников, д.11	(3912)34-74-55
Красноярск	Город мастеров	ул. Высотная, д.9 "Г"	(391) 205-47-47
Кропотин	СЦ Плаза	ул. Базарная, д.63	(918) 955-95-99
Курган	Заурал Монтаж Сервис	ул. Пичугина, д.9	(3522) 63-49-34
Курганинск	БАТ-СЕРВИС	ул. Островского, д.32	(86147) 323-02; 8-918-235-52-55; 8-918-393-72-32
Курск	Экран Сервис Лимитед	ул. Садовая, д.5	(4712) 51-45-75
Курск	Экран Сервис Лимитед	ул. Добрылюбова, д. 17	(4712) 54-74-24, 54-74-23

Курск	Бриск сервис	ул. Станционная, д.4а	(4712) 39-38-00
Ленинградская Станица	УмныйБитСервис	ул. Жлобы, д.57Г	(86145) 378-74; 8-918-13-74-637
Липецк	Владон СЦ	ул. Космонавтов д.66	(4742) 33-82-48; 8-800-100-04-48
Магнитогорск	РемТехСервис	ул. Доменищико, 5а	(3519) 43-80-15; 964-249-28-48
Майкоп	РемБитТехника СЦ	ул. Курганная, д.328	(8772) 53-13-20
Махачкала	Росам СЦ	пр-т Имама Шамиля, д.20	(8722) 93-30-73; 93-73-30
Москва	Мир и Сервис	ул. Промышленная, д. 11, стр. 2,	(495) 744-00-14
Москва	ИнтерРадиоПрибор	ш. Энтузиастов, д.11А, корп.2	(495) 783-80-08
Москва	ИнтерРадиоПрибор	ул. Леси Украинки, д. 4, корп. 1	(495) 783-80-08
Москва	ИнтерРадиоПрибор	ул. Бусиновская горка, д.2, стр.3	(495) 783-80-08
Москва	Юник ТЦ	б-р Волжский, д.50, корп.2	(499) 179-89-22
Москва	Юник ТЦ	б-р Маршала Рокоссовского, д.3	(499) 168-05-19; 168-47-15
Москва	ТРАНССЕРВИС-95	1-й Варшавский проезд д.1А, стр.3	(495) 744-01-10
Москва (Зеленоград)	Протор-Сервис	ул. Логвиненко, корп. 1534	(499) 717-82-12; 717-82-07
Мурманск	Пионер Сервис	ул. Сведлова, д.19А	(8152) 43-11-22
Мурманск	Лидер-Сервис	ул. Буркова, д.13	(8152) 40-00-83
Набережные Челны	ТриО СЦ	пр-т Вихитова, д.20	(8552) 59-23-58; 35-90-02; 35-90-42; 59-77-13
Назрань	ИНГТЕХСЕРВИС	ул. Московская 5, 2 этаж, 3 офис.	(964) 994-31-38
Нальчик	Альфа-Сервис	пр. Ленина, д.24	(8662) 42-04-30
Нефтекамск	Техно-Мастер	ул. Победы, д.10А	(34783) 34-3-44
Нижегород	BOREY-GROOP	ул. Нефтяников, д.17Б	(982) 877-36-60
Нижегород	Бытовая Автоматика СЦ	ул. Ларина, д.18а	(831) 429-08-48
Нижегород	ТРАНССЕРВИС-Н.Новгород	ул. Артельная, д.1, офис 101	(831) 463-61-77
Нижегород Тагил	КомпМастер	ул. Кирова, д. 2	(3435) 92-04-42
Новокузнецк	Гранд СЦ	пр-т Пионерский, д.25	(3843) 45-69-91; 8-901-615-10-16
Новосмоковск	АВС-Центр	пр. Дюкский, д.4	(48762) 699-20; 465-67
Новороссийск	ТехноТрейд	пр. Дзержинского/ ул. Южная д. 224/3	(8617) 76-61-06 / +7-903-457-50-85
Новороссийск	Аргон Сервис	ул.Серова, д.14	(8617) 63-11-15; 63-03-95
Новосибирск	Пионер Сервис	ул. Кирова, д.27	(383) 209-07-50 и (383) 209-02-30
Новосибирск	«РемБитТехника»	ул. Фабричная, 16	(383) 20-20-055
Новосибирск	Пионер Сервис	Гоголя 227	(383) 209-16-62
Омск	Домотехника сервис	ул. Лермонтова, д.194	(3812) 40-88-88
Омск	Бытсервис	ул. Герцена, д.270	(3812) 24-99-64
Орел	Евросервис	ул.Приборостроительная, д.10	(4862) 40-86-81; 40-86-82
Орел	АРС	ул. Революции, д.1	(4862) 55-15-06
Оренбург	СервисБитТехника	ул. Лесозащитная, д.18	(3532) 66-30-66
Орск	Айс-Сервис плюс	ул. Батумская, д.25	(3537) 37-23-83
Орск	Гранд-Сервис	пр-т Ленина, д.11	8-800-555-34-94
Пенза	Орбита-Сервис	ул. Карлинского, д.2	(8412) 42-27-26
Первоуральск	Оптим-а-сервис	ул. Луначарского, д.34	(3439) 64-91-90
Первоуральск	Оптим-а-сервис	ул. Вагутина, д.23	(3439) 25-03-70
Пермь	Импорт-Сервис	ул. Инженерная, д.10	(342) 266-12-60; 265-69-83
Пермь	ЕВРОСЕРВИС	ул. Крисанова, д.29	(342) 238-33-80
Пермь	Сатурн-Сервис	проезд Якуба Колоса, д.11	(342) 259-66-59
Петрозаводск	Пионер Сервис	ул. Анохина, д.18, к"В"	(8142) 59-20-45
Печора	Карст-сервис	ул. Лесокомбинатовская, д.17А	(82142) 7-74-85
Прокопьевск	Гранд СЦ	ул. Вокзальная, д.50	(3846) 61-11-43; 8-901-615-20-32
Прохладный	Шаталов Д М ИП	пер. Комсомольский, д.32	(86631) 310-55
Псков	САМ СЦ	пр. Октябрьский, д.56	(8112) 66-55-27
Пятигорск	Пилигримс АСЦ	ул. 1-ая Набережная, д.32, корп.4	(87933) 3-17-29; 3-40-40
Пятигорск	Гудсервис СЦ	ул. Нежнова, д.21 корп.3	(8793) 97-90-60
Ростов-на-Дону	Гарант СЦ	ул. Капустина, д.10	(863) 233-46-89; 220-67-30
Ростов-на-Дону	ТРАНССЕРВИС-Ростов	пр. Королева, д.7/19	(863) 299-65-36
Ростов-на-Дону	Мастер	ул.50-лет Ростсельмаша,д.1/52	(863) 219-21-12
Рыбинск	Меджик СЦ	пр-т Серова, д.8	(4855) 55-65-72; 28-65-10; 8- 961-160-21-20
Рыбинск	Техносервис	ул. Моторостроителей, д. 21	(4855) 24-31-21; 25-14-88
Рыбинск	Техносервис	ул. Свободы, д.12	(4855) 22-04-77; 25-38-60
Рязань	Элекс	ул. Большая, д.56	(4912) 50-40-40
Самара	Видикон-Сервис	ул. Мориса-Тореза, д.137	(846) 262-62-62
Самара	Инжиниринг плюс	ул. Кабельная, д.4	(846) 276-99-29; 8-927-892-23-58
Самара	Пионер Сервис	ул. Съездовская, 10А	(846) 991-89-02; 8-960-810-17-00
Самара	Пионер Сервис	ул. Дыбенко, 27А	(846) 221-63-33; 8-960-814-89-89
Санкт-Петербург	Пионер Сервис	пр. Лиговский, д.52 лит А	(812) 324-75-33
Санкт-Петербург	Электра СЦ	б-р Новаторов, д.11, лит. А, пом.17Н	(812) 372-23-12; 372-23-13; 376-75-36
Санкт-Петербург	ТРАНССЕРВИС-Петербург	б-р Загреский, д.33, корп.1	(812) 309-59-69
Санкт-Петербург	Ремсервис	Уткин пр-т, д.13, к.1	(812) 528-68-25
Санкт-Петербург	Ремсервис	ул. Бухарестская, д.72	(812) 268-02-77
Санкт-Петербург	Ремсервис	пл. Балтийского вокзала д.1, корп.2, лит.А	(812) 436-38-00
Санкт-Петербург	Ремсервис	пр. Ю. Гагарина, д.15	(812) 411-41-61, 326-90-96
Санкт-Петербург	Ремсервис	ул. Салова, д.57, к. 3	(812) 326-90-96
Саранск	Видео-Сервис АСЦ	ул. Терешковой, д.18А	(8342) 24-54-85; 24-98-58; 57-19-19
Саранск	Видео-Сервис АСЦ	ул. Косарева, д.112	(8342) 24-54-85; 24-98-58; 57-19-19
Саранск	Видео-Сервис АСЦ	ул. А. Лусс, д.3а	(8342) 24-54-85; 24-98-58; 57-19-19

Саранск	Видео-Сервис АСЦ	ул. Республиканская, д. 151а	(8342) 24-54-85; 24-98-58; 57-19-19
Сарapul	Телеателье Союз	ул. Советская, д.88	(34147) 3-26-14
Саратов	ЭЛ-Сервис	Ул. Шелковинная, 64/66	(8452) 57-29-53; 57-29-54; 57-29-55
Саратов	Сар-сервис	пр. 4-й Вакуровский, д.4	(8452) 20-03-85; 51-00-99
Саратов	ТРАНССЕРВИС-Саратов	ул. Б.Садовая, д. 95	(8452) 52-84-58, 52-84-72, 52-84-73
Севастополь	ДИАДЕМА	ул. Пожарова, д.26 Б	(8692) 45-36-99
Северодвинск	УанСервис	ул. Капитана Воронина, д.27А	(8184) 58-31-84
Северодвинск	Архсервис-центр СЦ	ул. Лесная, д.25	(8184) 56-04-66
Симферополь	СЦ "Максимум"	ул. Севастопольская, д.59	(978) 127-31-21
Славянск-на-Кубани	Сервисный центр "Альянс"	ул. Ленина, д.114а	8-918-113-03-29
Смоленск	Гарант СЦ	ул. Румянцева, д.19	(4812) 64-78-00
Советск (Калининградская обл.)	РемТехСервис	ул. Победы, д.48	(4016) 13-64-41
Сосновый Бор	Неон-Ультра	пр. Героев, д.49А, к.б	(81369) 4-44-04
Сочи	Техинсервис СЦ	ул. Донская, д. 3/3	(8622) 62-02-95
Ставрополь	Техно-Сервис	ул. 7 Промышленная, д.б	(8652) 39-30-30 многоканальный
Старый Оскол	Бел-Сервис СЦ	микр-н Конева, д.17	(4725) 42-59-75
Старый Оскол	Экспресс-Сервис СЦ	м-он Олимпийский, д.7	(4725) 42-41-00
Стерлитамак	Сервис-Технос	ул. Худайбердина, д. 158	(3473) 20-12-13
Сургут	НИКА	ул. Ленина, д. 17	(3462) 66-70-79, 68-33-50
Сызрань	Радуга СЦ	ул. Победы, д.16	(8464) 33-44-55
Сызрань	Радуга СЦ	ул. Степена Разина, д. 28	(8464) 98-40-92
Сыктывкар	Атлант-Сервис	ул. Южная, д.7	(8212) 20-02-86
Таганрог	Витязь СЦ	ул. Ломоносова, д. 59/1	(8634) 32-32-55
Тамбов	БВС-2000	ул. Колхозная 1 А	(4752) 56-19-42
Тверь	Юнекс СЦ	ул. Хромова, д.4	(4822) 55-23-04; 8-915-737-46-08
Тимашевск	Сервисный центр "Альянс"	ул. Красная, д.54	8-918-113-03-59
Тобольск	АСЦ Быговик	б мкр. стр.14	(922) 471-2831; (3456) 27-34-39; (922) 473-7242
Тольятти	Жигули-Гарант СЦ	Бульвар Кулибина,6а,офис 15	(8482) 20-32-42
Тольятти	Электрон-Сервис	ул. Свердлова, д.41	(8482) 77-03-27
Тольятти	Жигули-Гарант СЦ	ул. Карбышева,12	(8482) 26-05-95
Томск	ГлавБитСервис	ул. Маяковского, д.25/7	(3822) 44-03-07; 26-64-62; 26-68-65
Томск	Элит-Сервис СЦ	пр. Академический, д.1А	(3822) 25-32-12, 21-04-80
Туапсе	Планар	ул. Кронштадтская, д.2	(86167) 2-33-88; 2-43-81; 8-900-270-54-62
Тула	Эксперт СЦ	ул. Калининна, д.б, к.1	(4872) 36-19-17
Тула	БТ-Сервис	ул. Штыковая, д.45	(800) 450-02-06, (4872) 77-02-06
Тюмень	Ваш дом СЦ	ул. Ватутина, д.55	(3452) 99-49-09; 47-35-69
Тюмень	Гарантийный Сервисный АГАТ	ул. Гастелло, 57/3, оф. 7	(3452) 93-03-71, 93-02-68
Улан-Удэ	СТ Сервис	пр. Автомобилистов, д.5а	(3012) 29-77-99
Ульяновск	Новый Мир СЦ	пер. 2-й Кирова, д.3	(8422) 72-45-22; 32-16-55; 32-44-99
Уфа	Регион СЦ	ул. Аксакова, д.73	(347) 251-79-79
Уфа	Регион СЦ	ул. Пархоменко, д.173	(347) 223-60-60
Уфа	Регион СЦ	ул. Рыльского, д.14	(347) 236-63-63
Уфа	Регион СЦ	ул. Худайбердина, д.58	(961) 355-26-00
Ханты-Мансийск	Альфа-Сервис	ул. Пискунова, д.3а	(3467) 38-88-85
Чебоксары	АСЦ "Техноремонт"	ул. А.Игнатъева, д.4, пом.3	(8352) 41-50-50
Череповец	Пионер Сервис	ул. Данилова, д.23 А	(8202) 20-53-94
Череповец	Волков С.В. ИП	ул. Командарма Белова, д.29 оф 2	(8202) 28-91-03; 28-86-46; 8-921-545-62-40
Черкесск	ЮГ-СЕРВИС СЦ	ул. Ленина, д.340В	(8782) 27-70-77
Чита	Архимед	ул. Журавлева, 104	(924)8117174
Шахты	РадиоБитСервис	пр-т Победа Революции, д.85.оф.200	(8636) 22-30-00; 8-951-521-88-02
Электросталь	West Service	ул. Рабочая, д.35 а к-с 381	(4996) 38-27-24
Элиста	СКВ Сервис	3-й микрорайон, д. 21а	(84722) 9-52-07

SCANDILUX

ООО «Скандилюкс»
123458, г. Москва, ул. Маршала Прошлякова, д. 30
Тел.: +7(495)127-72-30
E-mail: info@scandilux.ru
www.scandilux.ru

Произведено в Турции
«Вестель Беяз Ешья Санайи, Ве Тиджарет А.С.»
Адрес: Организе Санайи Болгеси
45030 Маниса / ТУРЦИЯ
Тел: (+90) 236 226 30 00
Факс (+90) 236 226 32 15

Made in Turkey
Vestel Beyaz Esya San, Ve Tic A.S.
Adress: Organize Sanayi Bolgesi
45030 Manisa / TURKEY
Tel: (+90) 236 226 30 00
FAX (+90) 236 226 32 15

Импортер
ООО «Вестел – СНГ»
601655 г. Александров
Владимирская обл.,
ул. Гагарина д.16
Тел: (495) 956 82 30
Факс: (495) 956 82 33



Продукция изготовлена на предприятии, система управления качеством которого сертифицирована по международному стандарту ISO 9001:2008