

# SCANDILUX

RU Холодильник / Руководство по эксплуатации

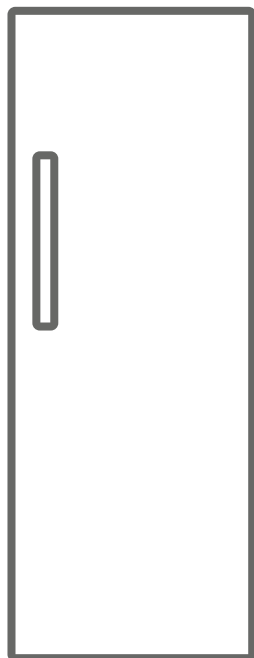

RBI524EZ

# СОДЕРЖАНИЕ

|   |           |
|---|-----------|
| <b>ПЕРЕД ИСПОЛЬЗОВАНИЕМ ХОЛОДИЛЬНИКА.....</b>                             | <b>3</b>  |
| Общие предостережения .....   | 3         |
| Старые и неисправные холодильники .....                                   | 6         |
| Установка и эксплуатация холодильника.....                                | 7         |
| До начала эксплуатации холодильника .....                                 | 8         |
| <b>КОМПОНЕНТЫ ИЗДЕЛИЯ И ЕГО ОТДЕЛЕНИЙ .....</b>                           | <b>9</b>  |
| <b>ИНФОРМАЦИЯ ОБ ИСПОЛЬЗОВАНИИ .....</b>                                  | <b>10</b> |
| Панель управления.....  | 10        |
| Кнопка установки температуры холодильного отделения10                     |           |
| Индикатор сигнала тревоги .....   | 10        |
| Режим интенсивного охлаждения .....                                       | 10        |
| Настройки температуры холодильного отделения.....                         | 11        |
| Важные замечания о настройках температуры.....                            | 11        |
| Принадлежности .....  | 12        |
| Диск регулирования свежести.....  | 12        |
| <b>РАЗМЕЩЕНИЕ ПРОДУКТОВ В ХОЛОДИЛЬНИКЕ.....</b>                           | <b>13</b> |
| <b>ЧИСТКА И ТЕХНИЧЕСКОЕ ОБСЛУЖИВАНИЕ .....</b>                            | <b>14</b> |
| Размораживание .....  | 15        |
| Замена светодиодной ленты.....  | 15        |
| <b>ДОСТАВКА И ИЗМЕНЕНИЕ МЕСТА УСТАНОВКИ .....</b>                         | <b>16</b> |
| <b>ПРЕЖДЕ ЧЕМ ЗВОНИТЬ В СЛУЖБУ<br/>ПОСЛЕПРОДАЖНОГО ОБСЛУЖИВАНИЯ .....</b> | <b>17</b> |
| <b>РЕКОМЕНДАЦИИ ПО ЭНЕРГОСБЕРЕЖЕНИЮ .....</b>                             | <b>19</b> |

## Общие предостережения

**ПРЕДУПРЕЖДЕНИЕ:** Необходимо исключить заграждение вентиляционных отверстий корпуса или внутренней структуры устройства.

**ПРЕДУПРЕЖДЕНИЕ:** Не использовать механические приборы или другие средства для ускорения процесса размораживания, помимо тех, которые рекомендованы производителем.

**ПРЕДУПРЕЖДЕНИЕ:** Не используйте электроприборы внутри камер для хранения продуктов устройства, за исключением случаев использования электроприборов, рекомендованных производителем.

**ПРЕДУПРЕЖДЕНИЕ:** Не повреждать контур хладагента.

**ПРЕДУПРЕЖДЕНИЕ:** Во избежание опасности, связанной с неустойчивостью устройства, необходимо его закрепить в соответствии с инструкциями.

**ПРЕДУПРЕЖДЕНИЕ:** При установке устройства не допускайте сдавливания и повреждения кабеля питания.

**ПРЕДУПРЕЖДЕНИЕ:** Не устанавливайте переноски с электрическими розетками или портативные источники питания позади устройства.



Символ ISO 7010 W021

**Предупреждение:** Существует опасность возникновения пожара из-за наличия горючих материалов

- Если модель содержит R600a (смотри хладагент, указанный на заводской табличке), природный газ изобутан, то необходимо помнить, что он безвреден для окружающей среды, но является горючим веществом. При транспортировке и установке устройства необходимо позаботиться, чтобы ни один из компонентов системы охлаждения не был поврежден. В случае

повреждения необходимо избегать открытого пламени или источников воспламенения и проветрить комнату в течении нескольких минут.

- Не храните в данном устройстве взрывоопасные вещества, такие, как аэрозольные баллончики с легковоспламеняющимся распыляющим веществом,
- Данное устройство предназначено для использования в домашнем хозяйстве и для похожего применения:
  - на кухнях для персонала в магазинах, офисах и при других рабочих условиях.
  - в жилых домах на ферме и клиентами в гостиницах, отелях и в жилых помещениях другого вида.
  - в заведениях типа «постель и завтрак».
  - в местах общественного питания и для аналогичных применений, не связанных с продажами.
- Если розетка не будет подходить к штепселю морозильной камеры, ее необходимо будет заменить, обратившись к производителю, сервисному агенту или аналогичным квалифицированным лицам во избежание опасности.
- К шнуру питания устройства присоединена штепсельная вилка со специальным заземлением. Данный штепсель должен использоваться со специально заземленной розеткой (16 ампер).. Если у вас дома такая розетка отсутствует, обратитесь к квалифицированному электрику для ее установки.
- Данное устройство может использоваться детьми старше 8 лет и лицами с ограниченными физическими, сенсорными или умственными возможностями, или с отсутствием опыта и знаний при осуществлении надзора или инструктировании по использованию безопасным способом при понимании ими

существующей опасности. Дети не должны играть с устройством. Чистка и обслуживание пользователей не должны осуществляться детьми без надзора.

- Если шнур питания поврежден, он должен быть заменен квалифицированными лицами во избежание опасности.
- Этот прибор не предназначен для использования на высоте более 2000 м над уровнем моря.

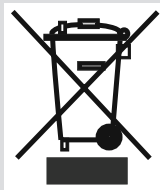

### Старые и неисправные холодильники

- Если ваш старый холодильник оснащен замком, сломайте или демонтируйте его, прежде чем отправлять прибор на утилизацию, поскольку дети могут забраться в камеру и закрыться внутри.
- Старые холодильники и морозильные камеры содержат изоляционный материал и хладагент с хлорфторуглеродами. При их утилизации не допускайте загрязнения окружающей среды.

Уточните у местных властей способ утилизации электрического и электронного оборудования для повторного использования, переработки и восстановления.

### Примечания

- Перед установкой и использованием прибора внимательно ознакомьтесь с руководством по эксплуатации. Мы не несем ответственности за повреждения и ущерб, которые возникают вследствие неправильного использования.
- Следуйте инструкции, а также указаниям в руководстве по эксплуатации. Храните это руководство в надежном месте, чтобы использовать для решения проблем, которые могут возникнуть в будущем.
- Прибор разработан для внутренней установки и может использоваться только в жилых помещениях для заданных целей. Он не подходит для коммерческого или общего использования. Такое использование приведет к потере гарантии. Наша компания не будет нести ответственности за потенциальные убытки.
- Этот бытовой прибор произведен для использования в жилых помещениях и предназначен исключительно для охлаждения/хранения продуктов. Он не подходит для коммерческого или общего пользования и/или для хранения веществ, не относящихся к пищевым продуктам. Наша компания не будет нести ответственность за убытки, возникшие в противном случае.

### Предупреждения относительно безопасного пользования

- Держите вентиляционные площади холодильника открытыми. Не повреждайте схему циркуляции холодильного агента Вашего холодильника.
- Не применяйте штепсельную розетку с разветвителем или удлинитель.
- Не подключайте холодильник к поврежденной, оборванной

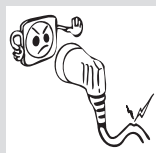

или старой штепсельной вилке.

- Не тяните, не сгибайте и не повреждайте шнур.



- Этот холодильник предназначен для использования взрослыми, не позволяйте детям играть с ним или виснуть на дверке.
- Не подключайте и не выключайте холодильник из штепсельной розетки влажными руками для предотвращения поражения электротоком!
- В целях безопасности, не храните взрывчатый или легковоспламеняющийся материал в холодильнике. Храните напитки с высоким содержанием алкоголя в морозильной камере в вертикальном положении, плотно закрыв горлышко бутылки.
- Не покрывайте корпус или верх холодильника отделкой. Это негативно повлияет на качество работы холодильника.
- Закрепите комплектующие в холодильнике во время транспортировки во избежание их повреждения.
- Не пользуйтесь переходником для вилки



## Установка и эксплуатация холодильника

- Перед подключением кабеля электропитания, убедитесь, что значение напряжения, указанное на табличке с техническими характеристиками, соответствует величине напряжения электрической сети Вашего дома.
- Рабочее напряжение морозильной камеры составляет 220-240 В при частоте 50 Гц.
- Мы не несем ответственности за какой-либо ущерб, причиненный в результате использования устройства без заземления.
- Поместите холодильник в такое место, которое исключает попадание прямых солнечных лучей..
- Холодильник должен находиться минимум в 50 см от кухонных плит, духовок и спиралей обогревателей, а также на расстоянии минимум 5 см от электропечей.
- Оно ни при каких обстоятельствах не должно использоваться на открытом воздухе или оставляться под дождем.



- Придайте разделители пластиковых стенок к конденсатору в задней части холодильника с тем, чтобы предотвратить его соприкосновение со стенкой для достижения высоких эксплуатационных характеристик.
- Когда Ваш холодильник находится рядом с морозильным аппаратом для глубокого замораживания, между ними должно быть, по крайней мере, 2 см для предотвращения влаги на поверхности. Не ставьте ничего на холодильник. Установите его в подходящем месте так, чтобы оставался зазор, по крайней мере, в 15 см с верхней стороны.
- В случае размещения холодильника вблизи кухонных шкафов, расстояние от них должно составлять не менее 2 см.
- Регулируемые передние опоры необходимо установить на соответствующей высоте, чтобы обеспечить устойчивость и правильную работу холодильника. Можно отрегулировать опоры, поворачивая их по часовой стрелке (или в противоположном направлении). Регулировку необходимо выполнить до помещения продуктов в холодильник.
- Перед началом использования холодильника протрите все его части теплой водой с добавлением чайной ложки соды, а затем сполосните чистой водой и высушите. После очистки установите все части на место.

#### До начала эксплуатации холодильника

- При использовании холодильника в первый раз или после его транспортировки, держите холодильник в вертикальном положении в течение 3 часов, а затем подсоедините для достижения эффективной работы. В противном случае, Вы можете повредить компрессор.
- При использовании в первый раз холодильник может иметь запах; после начала охлаждения запах выветрится.

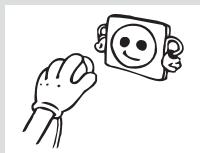



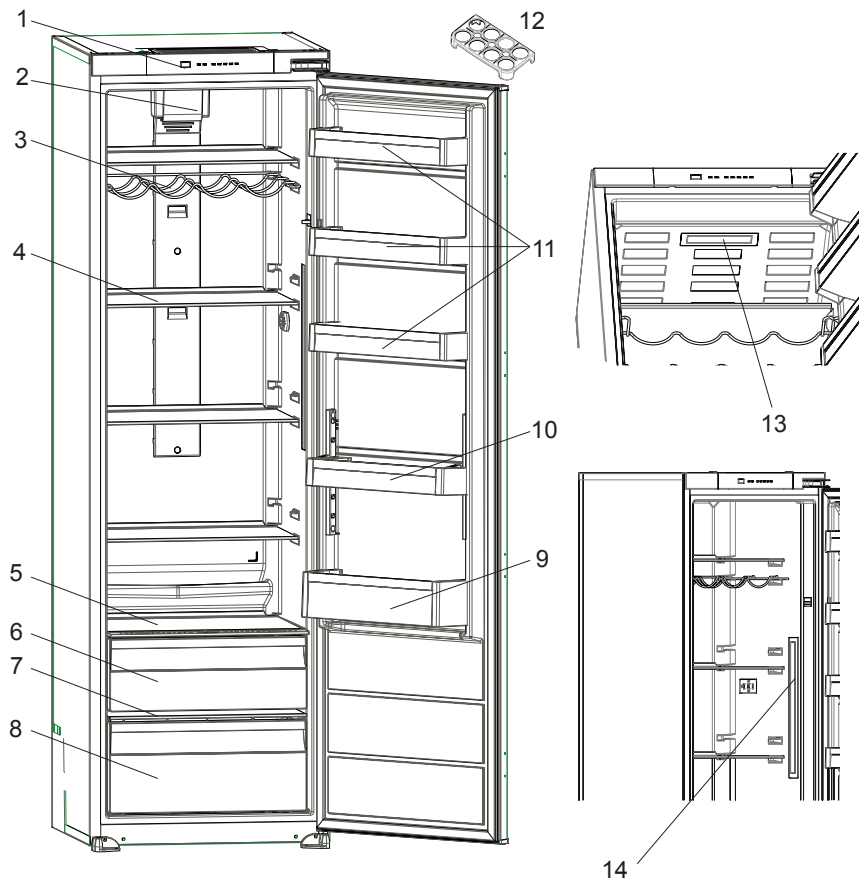

Данный документ предоставляется только для информации о компонентах устройства. Компоненты зависят от модели устройства.

- |  |  |
|--|--|
| <p>1. Панель управления</p> <p>2. Турбовентилятор</p> <p>3. Полка для вин</p> <p>4. Полки холодильника</p> <p>5. Крышка верхнего контейнера для фруктов и овощей</p> <p>6. Верхний контейнер для фруктов и овощей</p> <p>7. Крышка нижнего контейнера для фруктов и овощей</p> | <p>8. Нижний контейнер для фруктов и овощей</p> <p>9. Полка для бутылок</p> <p>10. Дверная полка (регулируемая дверная полка *)</p> <p>11. Дверная полка</p> <p>12. Подставка для яиц</p> <p>13. Верхняя светодиодная лента *</p> <p>14. Левая/правая светодиодная лента *</p> |
|--|--|

\* В некоторых моделях

## Панель управления

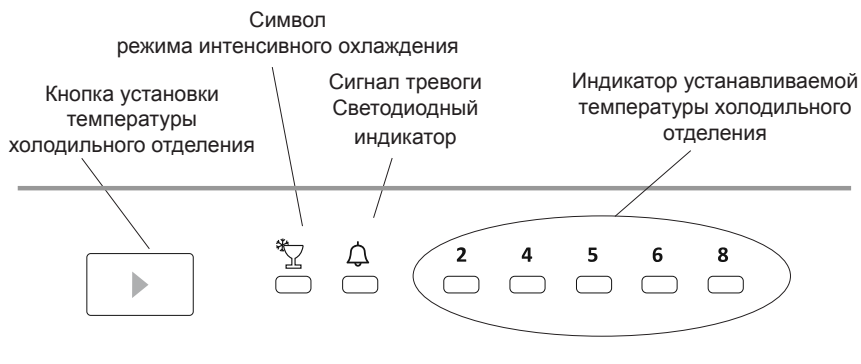

### Кнопка установки температуры холодильного отделения

С помощью этой кнопки можно задать температуру в холодильном отделении. Чтобы установить нужное значение, нажмите кнопку. Кроме того, этой кнопкой включается режим интенсивного охлаждения.

### Индикатор сигнала тревоги

При возникновении проблем в холодильнике индикатор сигнала тревоги будет гореть красным цветом

### Режим интенсивного охлаждения

#### Когда он применяется?

- Для охлаждения большого количества продуктов.
- Для охлаждения продуктов быстрого приготовления.
- Для быстрого охлаждения продуктов.
- Для хранения сезонных продуктов в течение длительного времени.

#### Как им пользоваться?

- Нажимайте кнопку установки температуры, пока не загорится индикатор интенсивного охлаждения.
- Индикатор интенсивного охлаждения будет светиться всегда, пока включен данный режим.
- Для обеспечения оптимальной производительности прибора при максимальной мощности холодильной камеры активируйте режим интенсивного охлаждения на 6 часов до того, как положите свежие продукты в холодильник.

#### Во время этого режима:

При нажатии кнопки установки температуры режим будет отменен, температура установится в значение 2.

**Примечание.** Режим интенсивного охлаждения автоматически отключится через 6 часов или когда температура датчика температуры охлаждения упадет ниже 2 °С.

## Настройки температуры холодильного отделения

- Начальная температура установки 5 °С.
- Нажмите кнопку установки температуры холодильного отделения один раз.
- При каждом нажатии кнопки температура будет увеличиваться. (2 °С, 4 °С, 5 °С, 6 °С, 8 °С, интенсивное охлаждение)
- Если вы продолжите нажимать кнопку установки температуры холодильного отделения, засветится символ интенсивной заморозки, и если в течение 3 секунд не нажимать кнопку, будет вспыхивать индикатор интенсивного охлаждения.
- Если нажать и удерживать кнопку, произойдет переустановка в последнее значение температуры.

## Важные замечания о настройках температуры

- Не начинайте выполнение следующей настройки, пока не завершите уже начатую.
- Настройку температуры производят в зависимости от частоты открывания дверей, количества хранимых внутри продуктов и температуры в помещении.
- Чтобы полностью охладиться после подключения к электросети, холодильник должен без перерыва проработать около 24 часов (в зависимости от температуры окружающей среды).
- В этот период как можно реже открывайте дверцы холодильника и не загружайте в него слишком много продуктов.
- Чтобы предотвратить повреждение компрессора холодильника при отключении и повторном включении или при перебоях электропитания, используется функция 5-минутной задержки. Холодильник начинает работать в нормальном режиме через 5 минут.
- Холодильник предназначен для эксплуатации в диапазоне температур окружающей среды, указанном в стандартах, согласно климатическому классу на этикетке. В целях эффективности охлаждения использование холодильника за пределами указанного диапазона не рекомендуется.
- Данное изделие предназначено для использования при температуре окружающей среды от 10 до 38 °С.

| Климатический класс | Температура окружающей среды, °С |
|---------------------|----------------------------------|
| T                   | От 16 до 43 °С                   |
| ST                  | От 16 до 38 °С                   |
| N                   | От 16 до 32 °С                   |
| SN                  | От 10 до 32 °С                   |

## Принадлежности

### Диск регулирования свежести

Если регулятор влажности установить в закрытое положение, свежие фрукты и овощи будут храниться дольше.

В случае, когда отделение для фруктов и овощей заполнено до отказа, диск регулирования свежести, расположенный на передней стенке контейнера, следует открыть. Благодаря этому будет регулироваться воздух и уровень влажности в контейнере, срок годности продуктов увеличится.

При появлении конденсации на стеклянной полке регулятор влажности следует установить в открытое положение.

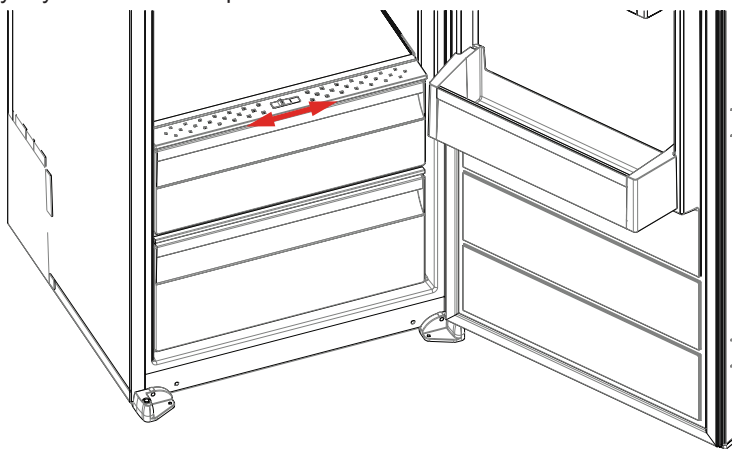

- Для снижения влажности и, соответственно, образования льда никогда не ставьте в холодильник жидкости в открытой посуде. Иней и лед скапливаются в наиболее холодных частях испарителя; со временем это потребует более частого размораживания.
- Никогда не ставьте в холодильник теплые продукты. Теплые продукты следует охладить при комнатной температуре и разместить в холодильнике, обеспечив необходимую циркуляцию воздуха.
- Ничто не должно прикасаться к задней стенке, поскольку это может вызвать намораживание, и упаковка может прилипнуть к задней стенке. Не открывайте дверцу холодильника слишком часто.
- Поместите мясо и очищенную рыбу (завернутые в упаковку или листы пластика), которые вы будете использовать в течение 1-2 дней, в нижнюю секцию холодильника (над контейнером для фруктов и овощей), так как это наиболее холодное отделение с лучшими условиями хранения.
- Фрукты и овощи можно поместить в соответствующий контейнер без упаковки.

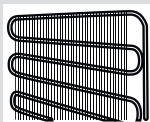
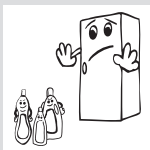
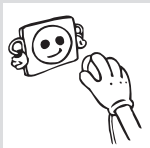

- Убедитесь, что Вы отключили холодильник от сети перед его очисткой
- Не допускается чистка холодильника путем выливания на него воды.
- Вы можете протереть внутренние и внешние стороны мягкой тканью или губкой с использованием теплой мыльной воды
- Каждую деталь следует очистить мыльной водой отдельно. Ни в коем случае не мыть детали в стиральной машине
- Никогда не используйте для очистки холодильника воспламеняющийся, взрывчатый или корродирующий материал, такой как растворитель, газ или кислота



**Убедитесь, что Вы выключили холодильник из сети при его очистке.**

## Размораживание

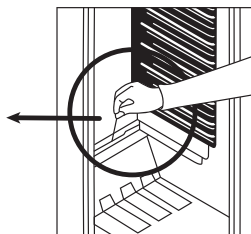
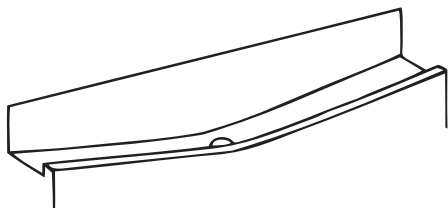

- Размораживание производится полностью автоматически во время работы холодильника. Вода после размораживания собирается в испарительном поддоне и испаряется автоматически.
- Периодически необходимо проводить очистку испарительного поддона и сливного отверстия талой воды при помощи пробки для спуска талой воды, чтобы предотвратить застой воды в нижней части холодильника и дать ей стечь.
- Вы также можете налить  $\frac{1}{2}$  стакана воды в сливное отверстие, чтобы очистить его внутреннюю часть

## Замена светодиодной ленты

В морозильной камере для освещения используется 1 или 2 светодиодных ленты. Обратитесь к специалисту по обслуживанию.

**Примечание.** Количество и место расположения светодиодных лент зависит от модели.

**!!! В некоторых моделях освещение может отсутствовать.**

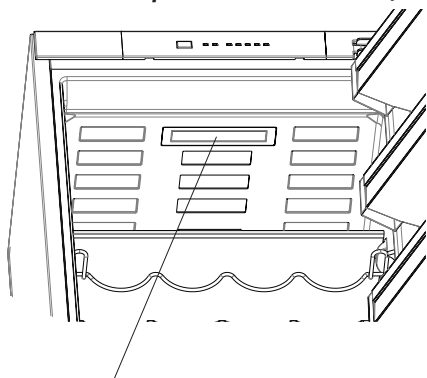

Верхняя светодиодная лента  
(в некоторых моделях)

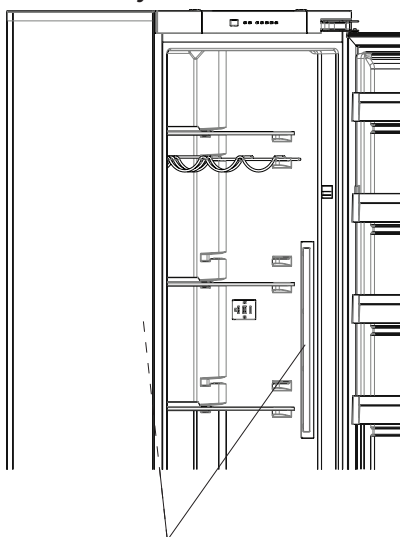

Левая/правая светодиодная лента (В некоторых моделях)

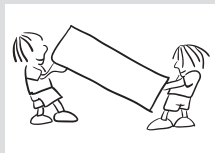

- Для повторной транспортировки можно хранить оригинальную упаковку и пенопласт (по желанию).
- Закрепите холодильник с помощью упаковки, багажной ленты или прочного троса и следуйте инструкциям по транспортировке на упаковке при последующей транспортировке.
- При перестановке или последующей транспортировке удалите съемные части (полки, приспособления, ящики для фруктов и овощей, и т.п.) или зафиксируйте их внутри холодильника с помощью лент для предотвращения ударов.

*Переносите холодильник в вертикальном положении.*



Если холодильник работает со сбоями, неисправность может быть незначительной, поэтому, прежде чем обращаться к электротехнику, проверьте следующее, чтобы сэкономить время и деньги.

| Включается светодиодный индикатор сигнала тревоги                                 | КОД НЕИСПРАВНОСТИ                | ПРИЧИНА   | РЕШЕНИЕ  |
|---|----------------------------------|---|--|
|  | «Предупреждение о неисправности» | Один или несколько компонентов вышли из строя, либо возникла неполадка в процессе охлаждения.<br>Это первое включение устройства или включение после отсутствия электроэнергии дольше 1 часа. | Проверьте, открыта ли дверь, и выясните, прошел ли уже 1 час с начала работы устройства. Если дверь не открыта и устройство работает уже дольше 1 часа, как можно скорее обратитесь в сервисный центр. |

## Что делать, если холодильник не работает;

### Проверьте следующее:

- не отсутствует ли электроэнергия;
- не выключен ли общий выключатель сети питания в вашем доме.
- подходит ли розетка сети питания; чтобы это проверить, включите в эту розетку другой заведомо исправный электроприбор.

## Что делать, если холодильник работает плохо;

### Проверьте следующее:

- не перегружен ли холодильник;
- температуры холодильного отделения установлена в значение 2;
- плотно ли закрыта дверь;
- нет ли пыли на конденсаторе;
- имеется ли достаточное пространство вокруг задней и боковых стенок.

## Холодильник работает слишком шумно

### Нормальные шумы

#### Потрескивание (льда)

- Во время автоматического размораживания.
- При охлаждении или нагревании прибора (в связи с расширением материалов, входящих в состав прибора).

**Короткое потрескивание** Слышно, когда термостат включает или выключает компрессор.

**Шум компрессора Обычный шум мотора.** Этот шум означает, что

компрессор работает нормально. Некоторое время после запуска компрессор может издавать более громкий шум.

**Бурление и всплески** Эти шумы вызваны течением хладагента по трубам системы.

**Шум текущей воды** Такой шум обычно вызывает вода, стекающая в испарительный контейнер при размораживании. Этот шум возникает во время размораживания.

**Шум потока воздуха:** Обычный шум вентиляции. Этот шум создается в холодильниках во время нормальной работы системы за счет циркуляции воздуха.

### **Края морозильной камеры, к которым прилегает дверь, теплые**

Поверхность, к которой прилегает дверь, может нагреться в процессе работы компрессора, особенно летом (в жаркую погоду). Это нормально.

### **Скопление влаги внутри холодильника**

- Надлежащим ли образом упакованы продукты? Просушивались ли контейнеры перед размещением в холодильнике?
- Часто ли открывалась дверца холодильника? Во время открывания дверцы влага из помещения попадает внутрь холодильника. Влага скапливается быстрее, если вы часто открываете дверцу холодильника, особенно, если в помещении высокий уровень влажности.

### **Если дверца плохо открывается и закрывается, проверьте следующее**

- Не препятствуют ли закрыванию дверцы упакованные продукты?
- Правильно ли установлены отсеки, полки и ящики?
- В каком состоянии дверные соединения (сломаны, изношены)?
- Стоит ли холодильник на ровной поверхности?

### **Рекомендации**

- Для полного отключения холодильника отсоедините его от розетки сети питания (для чистки и оставления с открытой дверцей).

1. Устанавливайте прибор в прохладном, хорошо проветриваемом помещении, в месте, не подвергающемся воздействию прямых солнечных лучей, вдали от источников тепла (радиатора, печи и т. п.). В противном случае воспользуйтесь теплоизоляционными панелями.
2. Горячие блюда и напитки следует остужать за пределами холодильника.
3. Накрывайте напитки или другие жидкости при помещении их в холодильник. В противном случае в холодильнике повысится влажность. В результате время охлаждения возрастет. Кроме того, закрывая напитки и другие жидкости, вы сохраняете их вкус и запах.
4. Старайтесь не открывать двери в течение длительного времени или слишком часто, так как теплый воздух будет попадать в шкаф и вызывать частое нежелательное переключение компрессора.
5. Крышки отделений холодильника, имеющих различную температуру (контейнер для фруктов и овощей, охладителя и т. д.), должны быть закрыты.
6. Уплотнение дверцы должно быть чистым и гибким. Если уплотнение износилось, замените его.

**Произведено в Турции**

**Производитель:**

«Вестель Беяз Ешья Санайи,  
Ве Тиджарет А.С.»

Адрес: Организе Санайи Болгеси  
45030 Маниса / ТУРЦИЯ  
Тел: (+90) 236 226 30 00

**Импортер :**

ООО «Вестел - СНГ»  
601655 г. Александров  
Владимирская обл.,  
ул. Гагарина д.16  
Тел: (495) 956 82 30

Дата производства указана на этикетке на изделии, а также обозначена на коробке в коде продукта в виде четырех цифр в рамке, где первые две цифры обозначают год производства, вторые две цифры обозначают месяц производства.



52295031



# SCANDILUX

ГАРАНТИЙНЫЙ ТАЛОН



**SCANDILUX**  
СОХРАНЯЕМ САМОЕ ВАЖНОЕ

[www.scandilux.ru](http://www.scandilux.ru)

**ОТМЕТКА О ПРОДАЖЕ**

Наименование Изделия \_\_\_\_\_

Модель \_\_\_\_\_

Заводской номер \_\_\_\_\_

Дата продажи \_\_\_\_\_

Компания-продавец \_\_\_\_\_

Печать магазина и подпись продавца

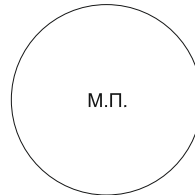

**Исправное Изделие в полном комплекте, с Инструкцией по эксплуатации, получил. С Условиями гарантийного обслуживания и бесплатного Сервисного обслуживания, перечнем Авторизованных сервисных центров ознакомлен и согласен. Претензий к внешнему виду и комплектности Изделия не имею.**

\_\_\_\_\_ **Подпись Покупателя****Сведения об установке прибора\***

| Дата установки | Наименование организации установщика<br>печать, № лицензии | Мастер (ФИО) | Работу принял<br>(подпись заказчика) |
|----------------|--|--------------|--------------------------------------|
|                |  |              |                                      |

(\*) Заполняется только для электробытовых приборов, подлежащих установке.

**Уважаемый Покупатель,**

Адреса и телефоны авторизованных сервисных центров приведены на последних страницах гарантийного талона.

**Внимание:** Список сервисных центров в регионах РФ может изменяться и дополняться.

Более точную информацию или сервис-консультацию Вы можете получить:

Техподдержка сети сервисных центров завода изготовителя: **+7 (495) 956 82 30**,

e-mail: **service.department@vestel.ru**

На сайте **www.scandilux.ru** в разделе Контакты и Сервис

**Сведения о ремонте**

| Дата начала ремонта | Дата завершения ремонта | Номер заказа | Неисправность | Код дефекта | Мастер (ФИО) | Название Сервис-Центра и печать | Работу принял (подпись заказчика) |
|---------------------|-------------------------|--------------|---------------|-------------|--------------|---------------------------------|-----------------------------------|
| 1                   | 2                       | 3            | 4             | 5           | 6            | 7                               | 8                                 |
|                     |                         |              |               |             |              |                                 |                                   |
|                     |                         |              |               |             |              |                                 |                                   |
|                     |                         |              |               |             |              |                                 |                                   |
|                     |                         |              |               |             |              |                                 |                                   |
|                     |                         |              |               |             |              |                                 |                                   |
|                     |                         |              |               |             |              |                                 |                                   |

Графы с 1 по 7 заполняются представителем сервисного центра.

**Настоящий Гарантийный талон свидетельствует о гарантии качества товара и является основанием для получения обслуживания в авторизованном сервисном центре.  
Уважаемый Покупатель!**

Благодарим Вас за покупку бытовой техники SCANDILUX. Мы гарантируем его высокое качество и безупречную работу при соблюдении правил эксплуатации, а также сообщаем, что данное Изделие сертифицировано на соответствие требованиям безопасности согласно законодательству Российской Федерации. Убедительно просим Вас при покупке внимательно изучить инструкцию по эксплуатации и проверить правильность заполнения гарантийного талона. Убедитесь, что серийный номер и наименование модели приобретаемого Вами Изделия соответствуют записям в гарантийном талоне, а сервисные пломбы на Изделии не повреждены. Обратите внимание, что в гарантийном талоне стоит печать продавца и дата продажи. При отсутствии даты продажи гарантийный срок исчисляется с момента изготовления Изделия.

**Внимание!** Не допускайте внесения в заполненный талон каких-либо изменений и исправлений. В случае неправильного или неполного заполнения талона немедленно обратитесь к продавцу. При рассмотрении претензий потребителя гарантийные талоны и чеки с исправлениями во внимание не принимаются. При бережном и правильном обращении Изделие прослужит Вам много лет. При его эксплуатации не допускайте механических повреждений, попадания вовнутрь посторонних предметов, влаги, жидкостей, насекомых, животных. В течение всего срока службы Изделия следите за сохранностью маркировочной наклейки с обозначением наименования модели и серийного номера, гарантийного талона, товарного/кассового чеков, инструкции по эксплуатации, квитанции на услуги по установке.

В случае, если недостатки и/или повреждения Изделия возникли после передачи потребителю вследствие нарушения им правил эксплуатации, транспортировки, хранения, действий третьих лиц, действия непреодолимой силы - включая, но не ограничиваясь - пожар, удар молнии, землетрясение, цунами, наводнение, природные катаклизмы и т.п., попадания вовнутрь влаги, жидкости, насекомых, животных, в том числе грызунов, воздействия внешних факторов - воды, температуры и др., свыше допустимых установленных Изготовителем значений, иного постороннего воздействия - включая, но не ограничиваясь - химическое и физическое воздействие, а также вследствие нарушений технических требований, изложенных в инструкции по эксплуатации, Изготовитель не несет ответственности за такие недостатки и/или повреждения, а также за ущерб имуществу и иной вред, возникший в результате таких недостатков и/или повреждений.

#### **Установка и подключение**

Если приобретенное Вами изделие требует специальной установки и/или подключения, рекомендуем Вам обратиться в уполномоченную организацию, предоставляющую такого рода платные услуги. Работы по установке и подключению Изделия, а также по доработке внутриквартирных коммуникаций для нормальной эксплуатации изделия выполняются по отдельному договору с организацией, осуществляющей эти работы. С претензиями по поводу установки и подключению следует обращаться к организациям, которые их осуществили. Убедитесь, что лицо, осуществляющее установку и/или подключение Изделия, обладает необходимой квалификацией, а также имеет лицензии, сертификаты или иные разрешительные документы на право предоставления таких услуг. Квалифицированная установка и/или подключение Изделия существенны для его правильной работы и гарантийного обслуживания. Помните, что лицо, осуществившее установку и/или подключение, несет ответственность за качество и правильность выполненных работ, а также за возможный ущерб имуществу и иной вред, возникший в результате неправильной установки и/или подключения Изделия. Убедитесь, что после проведения работ по установке и/или подключению в гарантийный талон внесена вся необходимая информация.

**Внимание!** Установка и/или подключение Изделия, произведенные неквалифицированными специалистами, представляют угрозу нормальной эксплуатации Изделия, сохранности Вашего имущества, а также могут быть основанием для отказа в гарантийном обслуживании. Изготовитель не несет ответственности за ущерб имуществу и иной вред, возникший в результате неправильной установки и/или подключения Изделия. При самостоятельной установке и подключении Изделия потребитель несет полную ответственность за качество выполненных работ и их безопасность. По вопросам гарантийного обслуживания, установки и подключения рекомендуем Вам обращаться в Авторизованные сервисные центры, список которых Вы можете найти в приложении к данному гарантийному талону.

#### **Условия гарантийного обслуживания**

##### **Срок гарантии**

Изготовитель устанавливает гарантийный срок на Изделие — 12 календарных месяцев исчисляемый с даты продажи Изделия Потребителю.



**Срок службы**

Срок службы Изделия составляет 10 лет. По истечении срока службы обратитесь в ближайший Авторизованный сервисный центр для проведения необходимых профилактических работ и получения рекомендаций по дальнейшей эксплуатации Изделия.

Данное изделие предназначено для использования исключительно для личных, семейных, домашних и иных нужд, не связанных с осуществлением предпринимательской деятельности и/или извлечением прибыли. Использование Изделия в иных целях является существенным нарушением правил его эксплуатации.

**Гарантийное обслуживание**

Бесплатное гарантийное обслуживание осуществляется в соответствии с настоящими Условиями и только в Авторизованных сервисных центрах. Изготовитель оставляет за собой право без предварительного уведомления вносить изменения в список Авторизованных сервисных центров.

Гарантия не распространяется на пульты дистанционного управления, аккумуляторные батареи, элементы питания, внешние блоки питания, зарядные устройства, соединительные кабели, антенны, наушники, микрофоны, носители информации различных типов (CD, DVD диски, диски с программным обеспечением и драйверами и т.д. чехлы, ремни, сумки, документацию, прилагаемую к Изделию, фильтры, поглотители запахов, лампочки, полки, ящики, подставки и другие емкости для хранения продуктов в холодильниках, фильтры, насадки, шланги для подвода/слива воды для стиральных машин, фильтры для кондиционеров.

Гарантийное и бесплатное сервисное обслуживание не распространяется на Изделия, недостатки и/или повреждения которых возникли после передачи потребителю в результате:

- 1) нарушения потребителем правил эксплуатации, хранения, транспортировки изделия;
- 2) неправильной установки и/или подключения изделия;
- 3) действий третьих лиц;

\*ремонта или внесения несанкционированных Изготовителем конструктивных или схемотехнических изменений, в том числе вносимых самостоятельно потребителем;

\*отклонение от Государственных Технических Стандартов (ГОСТов), норм и значений питающих, телекоммуникационных, кабельных, коммунальных и иных сетей;

4) действия непреодолимой силы - включая, но не ограничиваясь - пожар, удар молнии, землетрясение, цунами, наводнение, природные катаклизмы и т.п.;

5) использования изделия для предпринимательской деятельности и/или извлечения прибыли;

б) воздействия внешних факторов - воды, температуры и др., свыше допустимых установленных Изготовителем значений, иного постороннего воздействия - включая, но не ограничиваясь - химическое и физическое воздействие, попадания внутрь влаги, жидкости, насекомых, животных, в том числе грызунов.

Для подтверждения даты покупки Изделия при гарантийном ремонте или предъявления иных предусмотренных законом требований убедительно просим Вас сохранять сопроводительную документацию: товарный чек, квитанцию, правильно и четко заполненный гарантийный талон с указанием серийного номера и наименования модели изделия, даты продажи, четко различимой печати продавца, иные документы, подтверждающие дату и место покупки. С целью облегчения дальнейшего сервисного обслуживания Изделия требуйте от лиц, осуществляющих ремонтные и иные работы в отношении Изделия, занесения в соответствующий раздел данного Гарантийного талона всех сведений о произведенных работах.

**Внимание!** Неправильное заполнение Гарантийного талона или отсутствие в нем предусмотренных настоящим пунктом сведений, а также отсутствие сервисных пломб на Изделии может повлечь отказ в проведении гарантийного и иного сервисного обслуживания. Соблюдение рекомендаций и указаний, содержащихся в инструкции по эксплуатации (правилах пользования), поможет избежать проблем при эксплуатации Изделия и облегчит его обслуживание.

Изготовитель оставляет за собой право без предварительного уведомления вносить в Изделие любые конструктивные, технические, схематехнические и иные изменения.

**Периодическое и послегарантийное обслуживание.**

Периодическое и послегарантийное обслуживание производится сервисными центрами по желанию потребителя за отдельную плату. **В период и после истечения срока гарантии Авторизованные сервисные центры готовы предложить Вам свои услуги по сервисному обслуживанию Изделия.**

## СПИСОК СЕРВИСНЫХ ЦЕНТРОВ НА ТЕРРИТОРИИ РОССИИ

| СГТУ/Город основного расположения | RSC LIST NAME/Фактическое название РЦ       | REAL ADDRESS/Фактический адрес | TEL./Телефон диспетчерской                                  |
|-----------------------------------|---|--------------------------------|---|
| Аксай                             | Специализированная Служба Сервиса и Ремонта | ул. Чапаева, д.175             | (989) 633-28-68; (928) 296-88-68                            |
| Альметьевск                       | Валиуллин М.Р. ИП                           | ул. К.Цеткин, д.18а            | (8553) 32-22-11; 8-960-047-22-11                            |
| Анапа                             | ТехноТрейд                                  | Анапское шоссе, 1Г             | (967) 653-81-33, (903) 457-50-85                            |
| Апшеронск                         | Абсолют-сервис                              | ул. Ворошилова, д.109          | (86152) 2-81-99, 8-918-070-58-62                            |
| Арзамас                           | Техносервис                                 | ул. 9-е Мая, д.4               | (83147) 707-40  |
| Армавир                           | КВАРЦ СЦ                                    | ул. Комсомольская, д.115       | (86137) 253-35  |
| Архангельск                       | Двина-Сервис Центр                          | ул. Садовая, д. 21             | (8182) 20-40-30, 20-03-10                                   |
| Астрахань                         | Хайтек-Сервис                               | ул. Ташкентская, д.13б         | (8512) 238-310, 238-311                                     |
| Ахтубинск                         | СКВ Сервис                                  | ул. Волгоградская, д.98        | (927) 565-11-56   |
| Барнаул                           | АСЦ "Первый Сервис"                         | ул.Северо-Западная, д.54       | (3852) 35-74-75   |
| Барнаул                           | Диод СЦ                                     | ул. Пролетарская, д.113        | (3852) 63-94-02   |
| Белгород                          | Бел-Сервис СЦ                               | ул. Сумская, д.22              | (4722) 255-777  |
| Березники                         | Рембыттехника                               | ул. Льва Толстого, д.76А оф. 6 | (34242) 25-58-20; 25-58-55                                  |
| Бийск                             | Парус Плюс СЦ                               | пер. Кирова, д.8               | (3854) 33-65-65   |
| Благовещенск                      | Климат-Сервис                               | ул. Богдана Хмельницкого, д.20 | (4162) 49-00-51   |
| Брянск                            | Техсервис                                   | пер. Авиационный, д.3/2        | (4832) 62-21-21   |
| Бугульма                          | Стинопл сервис                              | ул. Тухачевского, д.3а         | (85594) 2-20-30; 8-927-452-20-30                            |
| Бугуруслан                        | Рембыттехника СЦ                            | ул.Транспортная, д.2           | (35352) 323-98; 910-99                                      |
| Будённовск                        | АВЕ-сервис                                  | Свободы, д.319                 | (962) 438-30-35   |
| Бузулук                           | ЮГ-СЕРВИС СЦ                                | ул. Суворова, д.36             | (35342) 916-45  |
| Великий Новгород                  | Пионер Сервис                               | ул. Заставная, д.2, к.6        | (8162) 78-50-01   |
| Владивосток                       | ВП-Сервис                                   | ул. 40 лет ВЛКСМ, д. 1         | (423) 280-63-03   |
| Владивкавза                       | АльдабытСервис                              | пер. Керамический, д.4         | (8672)76-25-57, (918) 823-00-90                             |
| Владимир                          | Домсервис СЦ                                | ул. Батурина, д.39             | (4922) 44-72-80; 44-72-81                                   |
| Волгоград                         | ИП Спицына Р.А.                             | ш. Авиаторов, д.17             | (8442) 50-32-38   |
| Волгодонск                        | Комфорт Сервис СЦ                           | ул. К.Маркса, д. 30            | (86392) 529-29  |
| Вологда                           | Пионер Сервис                               | ул. Северная, д.34             | (817) 227-24-13; (817) 227-24-14; (965) 748-08-43           |
| Вологда                           | АСЦ «СмартСервис»                           | ул. Лечебная, д.15А            | (900) 540-77-90   |
| Вологда                           | Ремонт бытовой техники                      | ул. Чернышевского, д.65        | (8172) 54-21-54   |
| Воронеж                           | Орбита-Сервис                               | ул. Донбасская, д.1            | (473) 290-88-78 КБТ (473) 235-58-30 TV                      |
| Воронеж                           | ТРАНССЕРВИС-Воронеж                         | пр-т Ленинский, д.160          | (4732) 39-37-55   |
| Грозный                           | Технолюкс СЦ                                | ул. Ханкальская, д.75          | (928) 024-56-66   |
| Дзержинск                         | Сервисный центр "Радуга"                    | ул. Чапаева, д.69/2            | (8313) 28-06-66, 28-14-20; 8-906-351-69-00, 8-930-801-06-66 |
| Ейск                              | Техносервис                                 | ул. Пушкина, д. 84             | (86132) 211-71  |
| Ейск                              | Гарант                                      | ул. Маяковского, д. 55         | (86132) 505-00  |
| Екатеринбург                      | Уральский-вал-Сервис                        | ул. Челюскина, 35              | (343) 381-99-93; 381-99-94; 381-99-95                       |
| Ессентуки                         | Стинопл СЦ                                  | ул. Пушкина, д.128А            | (87934) 415-55  |
| Иваново                           | СЦ "Конур"                                  | ул. Комсомольская, д.12        | (4932) 41-70-66; 41-60-46                                   |
| Ижевск                            | Элгуд СЦ                                    | ул. Пойма, д.65                | (3412) 77-10-10; 21-10-10                                   |
| Ижевск                            | Радуга                                      | ул. М. Горького, д. 162        | (3412) 65-56-44   |
| Ижевск                            | ДС СЦ                                       | ул. К. Маркса, д.393           | (3412) 43-16-62; 43-50-64                                   |
| Йошкар-Ола                        | Мидас СЦ                                    | ул. Советская, д.173           | (8362) 45-73-68; 41-77-43                                   |
| Йошкар-Ола                        | Позитрон-Сервис                             | ул. Строителей, д.54а          | (8362) 66-06-61; 45-00-45                                   |
| Иркутск                           | Телетон СЦ                                  | ул. Пискунова, д.156           | (3952) 42-66-27   |
| Иркутск                           | Альфа-Сервис                                | пер. Мопра, д. 1а              | (3952) 79-91-50, 97-03-94                                   |
| Казань                            | Атремонтурем все СЦ                         | ул. Краснокошайская, д.92      | (843) 555-49-32; 555-49-92                                  |
| Калининград                       | РемТехСервис                                | ул. Судостроительная, д.75     | (4012) 30-38-00   |
| Калининград                       | РемТехСервис                                | ул. Театральная, д.21, эт.3    | (4012) 57-98-81   |
| Калуга                            | БТ-Сервис                                   | ул. Винонова, д.14             | (800) 450-02-06, (4872) 77-02-06                            |
| Карабулак                         | ИНГТХСЕРВИС                                 | ул. Джабгаева, д.157           | (964) 994-31-38   |
| Кемерово                          | КВЭЛ СЦ                                     | пр-т Октябрьский, д.20/1       | (3842) 35-04-80; 72-33-90                                   |
| Кемерово                          | Мастеръ                                     | ул. В.Волошиной, д.4           | (3842) 90-03-96   |
| Киров                             | Квадрат-Сервис                              | Хлебозаводской проезд, д.3     | (8332) 75-45-55   |
| Киров                             | ЦТС-Киров                                   | ул. Ленина, д.19               | (8332) 25-55-91   |
| Киров-Чепецк                      | Квадрат-Сервис                              | ул. Мира, д.62                 | (922) 900-29-00   |
| Кострома                          | Кристалл Сервис Быт СЦ                      | ул.Коммунаров, д.5             | (4942) 30-01-07; 63-97-23                                   |
| Краснодар                         | Фотон СЦ                                    | ул. Калинина, д.289            | (861) 255-20-06; 255-46-72                                  |
| Краснодар                         | РИА-Сервис                                  | ул. Ростовское шоссе, д.22/4   | (861) 224-93-48   |
| Краснодар                         | ТРАНССЕРВИС-Краснодар                       | ул. Кубанская, д.47            | (861) 234-37-42   |
| Краснодар                         | Абсолют-сервис                              | ул. Новороссийская, д.3        | (861) 267-50-88, 8-928-421-21-66, 8-918-030-29-93           |
| Краснодар                         | СЦ Плаза                                    | ул. Шевченко, д.152            | (918) 165-80-68, (928) 407-99-94, (918) 113-03-59           |
| Красноярск                        | ДОН-ТВ СЕРВИС                               | ул. Железнодорожников, д.11    | (3912)34-74-55  |
| Красноярск                        | Город мастеров                              | ул. Высотная, д.9 "Г"          | (391) 205-47-47   |
| Кропотин                          | СЦ Плаза                                    | ул. Базарная, д.63             | (918) 955-95-99   |
| Курган                            | Заурал Монтаж Сервис                        | ул. Пичугина, д.9              | (3522) 63-49-34   |
| Курганинск                        | БАТ-СЕРВИС                                  | ул. Островского, д.32          | (86147) 323-02; 8-918-235-52-55; 8-918-393-72-32            |
| Курск                             | Экран Сервис Лимитед                        | ул. Садовая, д.5               | (4712) 51-45-75   |
| Курск                             | Экран Сервис Лимитед                        | ул. Добрылюбова, д. 17         | (4712) 54-74-24, 54-74-23                                   |

|                       |                        |  |   |
|-----------------------|------------------------|--|---|
| Курск                 | Бриск сервис           | ул. Станционная, д.4а                      | (4712) 39-38-00                               |
| Ленинградская Станица | УмныйБитСервис         | ул. Жлобы, д.57Г                           | (86145) 378-74; 8-918-13-74-637               |
| Липецк                | Владон СЦ              | ул. Космонавтов д.66                       | (4742) 33-82-48; 8-800-100-04-48              |
| Магнитогорск          | РемТехСервис           | ул. Доменищико, 5а                         | (3519) 43-80-15; 964-249-28-48                |
| Майкоп                | РемБитТехника СЦ       | ул. Курганная, д.328                       | (8772) 53-13-20                               |
| Махачкала             | Росам СЦ               | пр-т Имама Шамиля, д.20                    | (8722) 93-30-73; 93-73-30                     |
| Москва                | Мир и Сервис           | ул. Промышленная, д. 11, стр. 2,           | (495) 744-00-14                               |
| Москва                | ИнтерРадиоПрибор       | ш. Энтузиастов, д.11А, корп.2              | (495) 783-80-08                               |
| Москва                | ИнтерРадиоПрибор       | ул. Леси Украинки, д. 4, корп. 1           | (495) 783-80-08                               |
| Москва                | ИнтерРадиоПрибор       | ул. Бусиновская горка, д.2, стр.3          | (495) 783-80-08                               |
| Москва                | Юник ТЦ                | б-р Волжский, д.50, корп.2                 | (499) 179-89-22                               |
| Москва                | Юник ТЦ                | б-р Маршала Рокоссовского, д.3             | (499) 168-05-19; 168-47-15                    |
| Москва                | ТРАНССЕРВИС-95         | 1-й Варшавский проезд д.1А, стр.3          | (495) 744-01-10                               |
| Москва (Зеленоград)   | Протор-Сервис          | ул. Логвиненко, корп. 1534                 | (499) 717-82-12; 717-82-07                    |
| Мурманск              | Пионер Сервис          | ул. Сведлова, д.19А                        | (8152) 43-11-22                               |
| Мурманск              | Лидер-Сервис           | ул. Буркова, д.13                          | (8152) 40-00-83                               |
| Набережные Челны      | ТриО СЦ                | пр-т Вихитова, д.20                        | (8552) 59-23-58; 35-90-02; 35-90-42; 59-77-13 |
| Назрань               | ИНГТЕХСЕРВИС           | ул. Московская 5, 2 этаж, 3 офис.          | (964) 994-31-38                               |
| Нальчик               | Альфа-Сервис           | пр. Ленина, д.24                           | (8662) 42-04-30                               |
| Нефтекамск            | Техно-Мастер           | ул. Победы, д.10А                          | (34783) 34-3-44                               |
| Нижегород             | BOREY-GROOP            | ул. Нефтяников, д.17Б                      | (982) 877-36-60                               |
| Нижегород             | Бытовая Автоматика СЦ  | ул. Ларина, д.18а                          | (831) 429-08-48                               |
| Нижегород             | ТРАНССЕРВИС-Н.Новгород | ул. Артельная, д.1, офис 101               | (831) 463-61-77                               |
| Нижегород Тагил       | КомпМастер             | ул. Кирова, д. 2                           | (3435) 92-04-42                               |
| Новокузнецк           | Гранд СЦ               | пр-т Пионерский, д.25                      | (3843) 45-69-91; 8-901-615-10-16              |
| Новосмоковск          | АВС-Центр              | пр. Дюкский, д.4                           | (48762) 699-20; 465-67                        |
| Новороссийск          | ТехноТрейд             | пр. Дзержинского/ ул. Южная д. 224/3       | (8617) 76-61-06 / +7-903-457-50-85            |
| Новороссийск          | Аргон Сервис           | ул.Серова, д.14                            | (8617) 63-11-15; 63-03-95                     |
| Новосибирск           | Пионер Сервис          | ул. Кирова, д.27                           | (383) 209-07-50 и (383) 209-02-30             |
| Новосибирск           | «Рембыттехника»        | ул. Фабричная, 16                          | (383) 20-20-055                               |
| Новосибирск           | Пионер Сервис          | Гоголя 227                                 | (383) 209-16-62                               |
| Омск                  | Домотехника сервис     | ул. Лермонтова, д.194                      | (3812) 40-88-88                               |
| Омск                  | Бытсервис              | ул. Герцена, д.270                         | (3812) 24-99-64                               |
| Орел                  | Евросервис             | ул.Приборостроительная, д.10               | (4862) 40-86-81; 40-86-82                     |
| Орел                  | АРС                    | ул. Революции, д.1                         | (4862) 55-15-06                               |
| Оренбург              | Сервисбыттехника       | ул. Лесозащитная, д.18                     | (3532) 66-30-66                               |
| Орск                  | Айс-Сервис плюс        | ул. Батумская, д.25                        | (3537) 37-23-83                               |
| Орск                  | Гранд-Сервис           | пр-т Ленина, д.11                          | 8-800-555-34-94                               |
| Пенза                 | Орбита-Сервис          | ул. Карлинского, д.2                       | (8412) 42-27-26                               |
| Первоуральск          | Оптим-а-сервис         | ул. Луначарского, д.34                     | (3439) 64-91-90                               |
| Первоуральск          | Оптим-а-сервис         | ул. Вагутина, д.23                         | (3439) 25-03-70                               |
| Пермь                 | Импорт-Сервис          | ул. Инженерная, д.10                       | (342) 266-12-60; 265-69-83                    |
| Пермь                 | ЕВРОСЕРВИС             | ул. Крисанова, д.29                        | (342) 238-33-80                               |
| Пермь                 | Сатурн-Сервис          | проезд Якуба Колоса, д.11                  | (342) 259-66-59                               |
| Петрозаводск          | Пионер Сервис          | ул. Анохина, д.18, к"В"                    | (8142) 59-20-45                               |
| Печора                | Карст-сервис           | ул. Лесокомбинатовская, д.17А              | (82142) 7-74-85                               |
| Прокопьевск           | Гранд СЦ               | ул. Вокзальная, д.50                       | (3846) 61-11-43; 8-901-615-20-32              |
| Прохладный            | Шаталов Д М ИП         | пер. Комсомольский, д.32                   | (86631) 310-55                                |
| Псков                 | САМ СЦ                 | пр. Октябрьский, д.56                      | (8112) 66-55-27                               |
| Пятигорск             | Пилигримс АСЦ          | ул. 1-ая Набережная, д.32, корп.4          | (87933) 3-17-29; 3-40-40                      |
| Пятигорск             | Гудсервис СЦ           | ул. Нежнова, д.21 корп.3                   | (8793) 97-90-60                               |
| Ростов-на-Дону        | Гарант СЦ              | ул. Капустина, д.10                        | (863) 233-46-89; 220-67-30                    |
| Ростов-на-Дону        | ТРАНССЕРВИС-Ростов     | пр. Королева, д.7/19                       | (863) 299-65-36                               |
| Ростов-на-Дону        | Мастер                 | ул.50-лет Ростсельмаша,д.1/52              | (863) 219-21-12                               |
| Рыбинск               | Меджик СЦ              | пр-т Серова, д.8                           | (4855) 55-65-72; 28-65-10; 8- 961-160-21-20   |
| Рыбинск               | Техносервис            | ул. Моторостроителей, д. 21                | (4855) 24-31-21; 25-14-88                     |
| Рыбинск               | Техносервис            | ул. Свободы, д.12                          | (4855) 22-04-77; 25-38-60                     |
| Рязань                | Элекс                  | ул. Большая, д.56                          | (4912) 50-40-40                               |
| Самара                | Видикон-Сервис         | ул. Мориса-Тореза, д.137                   | (846) 262-62-62                               |
| Самара                | Инжиниринг плюс        | ул. Кабельная, д.4                         | (846) 276-99-29; 8-927-892-23-58              |
| Самара                | Пионер Сервис          | ул. Съездовская, 10А                       | (846) 991-89-02; 8-960-810-17-00              |
| Самара                | Пионер Сервис          | ул. Дыбенко, 27А                           | (846) 221-63-33; 8-960-814-89-89              |
| Санкт-Петербург       | Пионер Сервис          | пр. Лиговский, д.52 лит А                  | (812) 324-75-33                               |
| Санкт-Петербург       | Электра СЦ             | б-р Новаторов, д.11, лит. А, пом.17Н       | (812) 372-23-12; 372-23-13; 376-75-36         |
| Санкт-Петербург       | ТРАНССЕРВИС-Петербург  | б-р Загрывский, д.33, корп.1               | (812) 309-59-69                               |
| Санкт-Петербург       | Ремсервис              | Уткин пр-т, д.13, к.1                      | (812) 528-68-25                               |
| Санкт-Петербург       | Ремсервис              | ул. Бухарестская, д.72                     | (812) 268-02-77                               |
| Санкт-Петербург       | Ремсервис              | пл. Балтийского вокзала д.1, корп.2, лит.А | (812) 436-38-00                               |
| Санкт-Петербург       | Ремсервис              | пр. Ю. Гагарина, д.15                      | (812) 411-41-61, 326-90-96                    |
| Санкт-Петербург       | Ремсервис              | ул. Салова, д.57, к. 3                     | (812) 326-90-96                               |
| Саранск               | Видео-Сервис АСЦ       | ул. Терешковой, д.18А                      | (8342) 24-54-85; 24-98-58; 57-19-19           |
| Саранск               | Видео-Сервис АСЦ       | ул. Косарева, д.112                        | (8342) 24-54-85; 24-98-58; 57-19-19           |
| Саранск               | Видео-Сервис АСЦ       | ул. А. Лусс, д.3а                          | (8342) 24-54-85; 24-98-58; 57-19-19           |

|                                |                            |                                    |   |
|--------------------------------|----------------------------|------------------------------------|---|
| Саранск                        | Видео-Сервис АСЦ           | ул. Республиканская, д. 151а       | (8342) 24-54-85; 24-98-58; 57-19-19             |
| Сарapul                        | Телеателье Союз            | ул. Советская, д.88                | (34147) 3-26-14                                 |
| Саратов                        | ЭЛ-Сервис                  | Ул. Шелковинная, 64/66             | (8452) 57-29-53; 57-29-54; 57-29-55             |
| Саратов                        | Сар-сервис                 | пр. 4-й Вакуровский, д.4           | (8452) 20-03-85; 51-00-99                       |
| Саратов                        | ТРАНССЕРВИС-Саратов        | ул. Б.Садовая, д. 95               | (8452) 52-84-58, 52-84-72, 52-84-73             |
| Севастополь                    | ДИАДЕМА                    | ул. Пожарова, д.26 Б               | (8692) 45-36-99                                 |
| Северодвинск                   | УанСервис                  | ул. Капитана Воронина, д.27А       | (8184) 58-31-84                                 |
| Северодвинск                   | Архсервис-центр СЦ         | ул. Лесная, д.25                   | (8184) 56-04-66                                 |
| Симферополь                    | СЦ "Максимум"              | ул. Севастопольская, д.59          | (978) 127-31-21                                 |
| Славянск-на-Кубани             | Сервисный центр "Альянс"   | ул. Ленина, д.114а                 | 8-918-113-03-29                                 |
| Смоленск                       | Гарант СЦ                  | ул. Румянцева, д.19                | (4812) 64-78-00                                 |
| Советск (Калининградская обл.) | РемТехСервис               | ул. Победы, д.48                   | (4016) 13-64-41                                 |
| Сосновый Бор                   | Неон-Ультра                | пр. Героев, д.49А, к.6             | (81369) 4-44-04                                 |
| Сочи                           | Техинсервис СЦ             | ул. Донская, д. 3/3                | (8622) 62-02-95                                 |
| Ставрополь                     | Техно-Сервис               | ул. 7 Промышленная, д.6            | (8652) 39-30-30 многоканальный                  |
| Старый Оскол                   | Бел-Сервис СЦ              | микр-н Конева, д.17                | (4725) 42-59-75                                 |
| Старый Оскол                   | Экспресс-Сервис СЦ         | м-он Олимпийский, д.7              | (4725) 42-41-00                                 |
| Стерлитамак                    | Сервис-Технос              | ул. Худайбердина, д. 158           | (3473) 20-12-13                                 |
| Сургут                         | НИКА                       | ул. Ленина, д. 17                  | (3462) 66-70-79, 68-33-50                       |
| Сызрань                        | Радуга СЦ                  | ул. Победы, д.16                   | (8464) 33-44-55                                 |
| Сызрань                        | Радуга СЦ                  | ул. Степена Разина, д. 28          | (8464) 98-40-92                                 |
| Сыктывкар                      | Атлант-Сервис              | ул. Южная, д.7                     | (8212) 20-02-86                                 |
| Таганрог                       | Витязь СЦ                  | ул. Ломоносова, д. 59/1            | (8634) 32-32-55                                 |
| Тамбов                         | БВС-2000                   | ул. Колхозная 1 А                  | (4752) 56-19-42                                 |
| Тверь                          | Юнекс СЦ                   | ул. Хромова, д.4                   | (4822) 55-23-04; 8-915-737-46-08                |
| Тимашевск                      | Сервисный центр "Альянс"   | ул. Красная, д.54                  | 8-918-113-03-59                                 |
| Тобольск                       | АСЦ Быговик                | 6 мкр. стр.14                      | (922) 471-2831; (3456) 27-34-39; (922) 473-7242 |
| Тольятти                       | Жигули-Гарант СЦ           | Бульвар Кулибина,6а,офис 15        | (8482) 20-32-42                                 |
| Тольятти                       | Электрон-Сервис            | ул. Свердлова, д.41                | (8482) 77-03-27                                 |
| Тольятти                       | Жигули-Гарант СЦ           | ул. Карбышева,12                   | (8482) 26-05-95                                 |
| Томск                          | ГлавБитСервис              | ул. Маяковского, д.25/7            | (3822) 44-03-07; 26-64-62; 26-68-65             |
| Томск                          | Элит-Сервис СЦ             | пр. Академический, д.1А            | (3822) 25-32-12, 21-04-80                       |
| Туапсе                         | Планар                     | ул. Кронштадтская, д.2             | (86167) 2-33-88; 2-43-81; 8-900-270-54-62       |
| Тула                           | Эксперт СЦ                 | ул. Калининна, д.6, к.1            | (4872) 36-19-17                                 |
| Тула                           | БТ-Сервис                  | ул. Штыковая, д.45                 | (800) 450-02-06, (4872) 77-02-06                |
| Тюмень                         | Ваш дом СЦ                 | ул. Ватутина, д.55                 | (3452) 99-49-09; 47-35-69                       |
| Тюмень                         | Гарантийный Сервисный АГАТ | ул. Гастелло, 57/3, оф. 7          | (3452) 93-03-71, 93-02-68                       |
| Улан-Удэ                       | СТ Сервис                  | пр. Автомобилистов, д.5а           | (3012) 29-77-99                                 |
| Ульяновск                      | Новый Мир СЦ               | пер. 2-й Кирова, д.3               | (8422) 72-45-22; 32-16-55; 32-44-99             |
| Уфа                            | Регион СЦ                  | ул. Аксакова, д.73                 | (347) 251-79-79                                 |
| Уфа                            | Регион СЦ                  | ул. Пархоменко, д.173              | (347) 223-60-60                                 |
| Уфа                            | Регион СЦ                  | ул. Рыльского, д.14                | (347) 236-63-63                                 |
| Уфа                            | Регион СЦ                  | ул. Худайбердина, д.58             | (961) 355-26-00                                 |
| Ханты-Мансийск                 | Альфа-Сервис               | ул. Пискунова, д.3а                | (3467) 38-88-85                                 |
| Чехоксары                      | АСЦ "Техноремонт"          | ул. А.Игнатъева, д.4, пом.3        | (8352) 41-50-50                                 |
| Череповец                      | Пионер Сервис              | ул. Данилова, д.23 А               | (8202) 20-53-94                                 |
| Череповец                      | Волков С.В. ИП             | ул. Командарма Белова, д.29 оф 2   | (8202) 28-91-03; 28-86-46; 8-921-545-62-40      |
| Черкесск                       | ЮГ-СЕРВИС СЦ               | ул. Ленина, д.340В                 | (8782) 27-70-77                                 |
| Чита                           | Архимед                    | ул. Журавлева, 104                 | (924)8117174                                    |
| Шахты                          | РадиоБитСервис             | пр-т Победа Революции, д.85.оф.200 | (8636) 22-30-00; 8-951-521-88-02                |
| Электросталь                   | West Service               | ул. Рабочая, д.35 а к-с 381        | (4996) 38-27-24                                 |
| Элиста                         | СКВ Сервис                 | 3-й микрорайон, д. 21а             | (84722) 9-52-07                                 |

# SCANDILUX

ООО «Скандилюкс»  
123458, г. Москва, ул. Маршала Прошлякова, д. 30  
Тел.: +7(495)127-72-30  
E-mail: info@scandilux.ru  
www.scandilux.ru

Произведено в Турции  
«Вестель Беяз Ешья Санайи, Ве Тиджарет А.С.»  
Адрес: Организе Санайи Болгеси  
45030 Маниса / ТУРЦИЯ  
Тел: (+90) 236 226 30 00  
Факс (+90) 236 226 32 15

Made in Turkey  
Vestel Beyaz Esysa San, Ve Tic A.S.  
Adress: Organize Sanayi Bolgesi  
45030 Manisa / TURKEY  
Tel: (+90) 236 226 30 00  
FAX (+90) 236 226 32 15

Импортер  
ООО «Вестел – СНГ»  
601655 г. Александров  
Владимирская обл.,  
ул. Гагарина д.16  
Тел: (495) 956 82 30  
Факс: (495) 956 82 33



Продукция изготовлена на предприятии, система управления качеством которого сертифицирована по международному стандарту ISO 9001:2008