



---

**RU** Сушильный барабан  
**UK** Сушильний барабан

---

Инструкция по эксплуатации  
Інструкція

2  
26

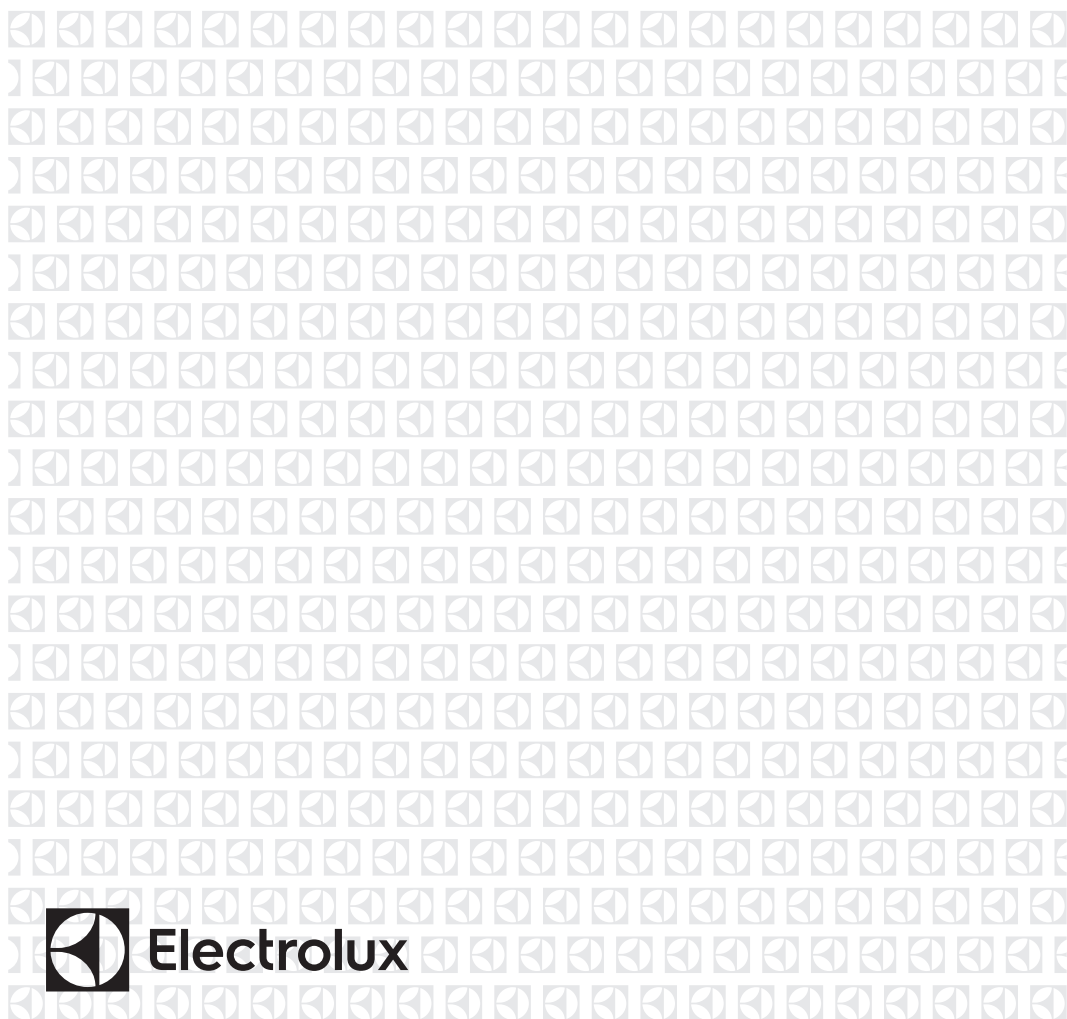

**Electrolux**

## СОДЕРЖАНИЕ

1. СВЕДЕНИЯ ПО ТЕХНИКЕ БЕЗОПАСНОСТИ.....	3
2. УКАЗАНИЯ ПО БЕЗОПАСНОСТИ.....	6
3. ОПИСАНИЕ ИЗДЕЛИЯ.....	8
4. ПАНЕЛЬ УПРАВЛЕНИЯ.....	9
5. ТАБЛИЦА ПРОГРАММ.....	10
6. РЕЖИМЫ.....	13
7. ПАРАМЕТРЫ.....	15
8. ПЕРЕД ПЕРВЫМ ИСПОЛЬЗОВАНИЕМ.....	16
9. ЕЖЕДНЕВНОЕ ИСПОЛЬЗОВАНИЕ.....	17
10. ПОЛЕЗНЫЕ СОВЕТЫ.....	18
11. УХОД И ОЧИСТКА.....	19
12. ПОИСК И УСТРАНЕНИЕ НЕИСПРАВНОСТЕЙ.....	21
13. ТЕХНИЧЕСКИЕ ДАННЫЕ.....	23

## МЫ ДУМАЕМ О ВАС

Благодарим вас за приобретение прибора Electrolux. Вы выбрали изделие, за которым стоят десятилетия профессионального опыта и инноваций. Уникальное и стильное, оно создавалось с заботой о вас. Поэтому когда бы вы ни воспользовались им, вы можете быть уверены: результаты всегда будут превосходными.

Добро пожаловать в Electrolux!

**На нашем веб-сайте вы сможете:**



Найти рекомендации по использованию изделий, руководства по эксплуатации, мастер устранения неисправностей, информацию о техническом обслуживании:

**[www.electrolux.com/webselfservice](http://www.electrolux.com/webselfservice)**



Зарегистрировать свое изделие для улучшения обслуживания:

**[www.registerelectrolux.com](http://www.registerelectrolux.com)**



Приобрести дополнительные принадлежности, расходные материалы и фирменные запасные части для своего прибора:

**[www.electrolux.com/shop](http://www.electrolux.com/shop)**

## ПОДДЕРЖКА ПОТРЕБИТЕЛЕЙ И СЕРВИСНОЕ ОБСЛУЖИВАНИЕ

Мы рекомендуем использовать оригинальные запчасти.

При обращении в сервис-центр следует иметь под рукой следующую информацию: модель, код изделия (PNC), серийный номер.

Данная информация находится на табличке с техническими данными.

 **Внимание / Важные сведения по технике безопасности.**

 **Общая информация и рекомендации**

 **Информация по охране окружающей среды**

Право на изменения сохраняется.

## 1. ⚠ СВЕДЕНИЯ ПО ТЕХНИКЕ БЕЗОПАСНОСТИ

Прежде чем приступить к установке и эксплуатации прибора внимательно ознакомьтесь с приложенным руководством. Производитель не несет ответственности за какие-либо травмы или ущерб, возникший вследствие неправильной установки или эксплуатации. Всегда храните данное руководство под рукой в надежном месте для последующего использования.



Ознакомьтесь с приложенными инструкциями.

### 1.1 Безопасность детей и лиц с ограниченными возможностями



#### ВНИМАНИЕ!

Существует риск удушья, получения травм или стойких нарушений нетрудоспособности.

- Данный прибор может эксплуатироваться детьми старше 8 лет и лицами с ограниченными физическими, сенсорными или умственными способностями и с недостаточным опытом или знаниями только при условии нахождения под присмотром лица, отвечающего за их безопасность, или после получения соответствующих инструкций, позволяющих им безопасно эксплуатировать электроприбор и дающих им представление об опасности, сопряженной с его эксплуатацией.
- Не позволяйте детям играть с прибором.
- Детям младше 3 лет категорически запрещается находиться рядом с прибором во время его работы.
- Храните все упаковочные материалы вне досягаемости детей и утилизируйте материалы надлежащим образом.

- Храните моющие средства вне досягаемости детей.
- Не подпускайте детей и домашних животных к прибору, когда его дверца открыта.
- Если прибор оснащен устройством защиты от детей, его следует включить.
- Очистка и доступное пользователю техническое обслуживание прибора не должно производиться детьми без присмотра.

## 1.2 Общие правила техники безопасности

- Не вносите изменения в параметры данного прибора.
- Если сушильный барабан устанавливается поверх стиральной машины, используйте монтажный комплект Комплект для вертикальной сборки, который можно приобрести в авторизованных магазинах, может использоваться только с приборами, которые перечислены в поставляемых вместе с принадлежностью инструкциях. Внимательно изучите их перед установкой (см. Вкладыш с инструкцией по установке).
- Прибор может быть установлен как отдельно, так и под столешницу, если под ней достаточно места (см. вкладыш с инструкцией по установке).
- Не устанавливайте прибор за дверь, запираемой на замок, за раздвижной дверь или за дверь с петлями, расположенными на противоположной стороне по отношению к петлям на дверце прибора, что могло бы помешать полному открыванию дверцы прибора.
- Вентиляционное отверстие в днище (если предусмотрено конструкцией) не должно перекрываться ковровым покрытием, ковриком, подставкой или любым иным напольным покрытием.

- **ВНИМАНИЕ:** Подключение прибора к электросети не должно выполняться через внешние коммутирующие устройства, например, таймеры, а также через цепи, которые регулярно подключаются и отключаются поставщиком электроэнергии.
- Вставляйте вилку сетевого кабеля в розетку только по окончании процесса установки прибора. Проверьте, чтобы после установки был обеспечен доступ к вилке сетевого шнура.
- Обеспечьте хорошую вентиляцию в помещении, где установлен прибор, чтобы избежать обратного притока нежелательных газов в помещение, создаваемого устройствами, в которых происходит сгорание газа или других видов топлива (включая камины).
- Запрещается отводить выпускаемый прибором воздух в вытяжную систему, используемую для любых приборов, в которых происходит сжигание газа или иных видов топлива.
- В случае повреждения кабеля электропитания во избежание поражения электрическим током он должен быть заменен изготовителем, авторизованным сервисным центром или специалистом с аналогичной квалификацией.
- Не превышайте максимально допустимую загрузку в 8 кг (см. Главу «Таблица программ»).
- Не используйте прибор для вещей, подвергшиеся чистке с помощью промышленных химикатов.
- Убирайте ворс, скопившийся вокруг прибора, а также элементы упаковки.
- Не используйте прибор без фильтра. После каждым использованием или перед ним очищайте фильтр для ворса.
- Не сушите в сушильном барабане нестиранные вещи.

- Перед тем, как сушить в сушильном барабане вещи, загрязненные такими веществами, как кулинарный жир, ацетон, спирт, бензин, керосин, пятновыводители, скипидар, воск и средства для удаления воска, их следует выстирать в горячей воде с увеличенным количеством стирального порошка.
- Нельзя сушить в сушильном барабане изделия из вспененной резины (латексная губка), шапочки для душа, водостойкие текстильные изделия, изделия на резиновой основе, а также одежду и подушки со вставками из вспененной резины.
- Смягчители для ткани и другие подобные средства следует использовать в соответствии с указаниями их изготовителей.
- Извлекайте из вещей все предметы, которые могли бы стать причиной возгорания, например, зажигалки или спички.
- Никогда не останавливайте сушильные барабан до завершения цикла сушки за исключением случая, когда белье быстро вынимается и расстилается для обеспечения рассеивания тепла.
- Заключительный этап цикла сушки в сушильном барабане выполняется без нагрева (этап охлаждения) для того, чтобы конечная температура белья позволила обеспечить его сохранность.
- Перед выполнением любых операций по чистке и уходу выключите прибор и извлеките вилку сетевого шнура из розетки.

## 2. УКАЗАНИЯ ПО БЕЗОПАСНОСТИ

### 2.1 Установка

- Удалите всю упаковку.
- Не устанавливайте и не подключайте прибор, имеющий повреждения.
- Следуйте приложенным к прибору инструкциям по его установке.
- Никогда не забывайте о мерах предосторожности при его перемещении: прибор имеет большой вес. Всегда используйте защитные перчатки и закрытую обувь.

- Не устанавливайте и не эксплуатируйте прибор в помещениях с температурой ниже 5°C или выше 35°C.
- Пол на месте установки прибора должен быть ровным, прочным, чистым и не бояться нагрева.
- Убедитесь, что между днищем прибора и полом имеется достаточная вентиляция.
- Во время перемещения прибор должен всегда находиться в вертикальном положении.
- Задняя сторона прибора должна располагаться у стены.
- После установки прибора в рабочее положение при помощи спиртового уровня убедитесь в том, что прибор стоит абсолютно ровно. В противном случае отрегулируйте соответствующим образом высоту ножек.

## 2.2 Подключение к электросети



### **ВНИМАНИЕ!**

Существует риск пожара и поражения электрическим током.

- Вставляйте вилку сетевого кабеля в розетку только по окончании установки прибора. Убедитесь, что после установки прибора к вилке электропитания имеется свободный доступ.
- Прибор должен быть заземлен.
- Убедитесь, что указанные на табличке с техническими данными параметры электропитания соответствуют параметрам электросети. В противном случае обратитесь к электрику.
- Включайте прибор только в установленную надлежащим образом электророзетку с защитным контактом.
- Не используйте тройники и удлинители.
- Для отключения прибора от электросети не тяните за кабель электропитания. Всегда беритесь за саму вилку.

- Не беритесь за кабель электропитания или за его вилку мокрыми руками.
- Данный прибор соответствует директивам Е.Е.С.

## 2.3 Эксплуатация



### **ВНИМАНИЕ!**

Существует риск травмы, поражения электрическим током, пожара, получения ожогов или повреждения прибора.

- Данный прибор предназначен только для бытового применения.
- Не сушите поврежденные (порванные, потертые) изделия с набивкой или вставками.
- Сушите только ткани, для которых допускается сушка в сушильном барабане. Следуйте указаниям на ярлыке.
- Если при стирке белья использовался пятновыводитель, то перед тем, как помещать белье в сушильный барабан, следует выполнить дополнительный цикл полоскания.
- Не пейте конденсат/дистиллированную воду и не готовьте на них пищу. Это может причинить вред здоровью людей и домашних животных.
- Не садитесь и не вставайте на открытую дверцу.
- Не сушите в сушильном барабане неотжатые вещи.

## 2.4 Внутреннее освещение



### **ВНИМАНИЕ!**

Существует опасность травмы.

- Светодиодное свечение в видимой части спектра: не допускайте попадания светового луча непосредственно в глаза.
- Светодиодная лампа предназначена для освещения барабана. Лампу нельзя использовать для других видов подсветки.

- Для замены лампы внутреннего освещения обращайтесь в авторизованный сервисный центр.

## 2.5 Уход и очистка



### ВНИМАНИЕ!

Это может привести к повреждению прибора или травмам.

- Не используйте для очистки прибора подаваемую под давлением воду или пар.
- Протирайте прибор мягкой влажной тряпкой. Используйте только нейтральные моющие средства. Не используйте абразивные средства, абразивные губки, растворители или металлические предметы.
- Соблюдайте осторожность при очистке прибора, чтобы не допустить повреждения системы охлаждения.

## 2.6 Компрессор



### ВНИМАНИЕ!

Существует риск повреждения прибора.

- Тепловой насос данного сушильного барабана и его контур заполнены специальным хладагентом, не содержащим фторо- и хлоросодержащие углеводороды. Контур должен быть хорошо закреплен. Повреждение системы может привести к утечке.

## 2.7 Утилизация



### ВНИМАНИЕ!

Существует опасность травмы или удушья.

- Отключите прибор от электросети и водопроводной сети.
- Обрежьте кабель электропитания как можно ближе к прибору и утилизируйте его.
- Удалите защелку дверцы, чтобы дети или домашние животные не оказались заблокированными в барабане.
- Утилизируйте прибор в соответствии с местными требованиями к утилизации отработанного электрического и электронного оборудования (WEEE).

## 3. ОПИСАНИЕ ИЗДЕЛИЯ

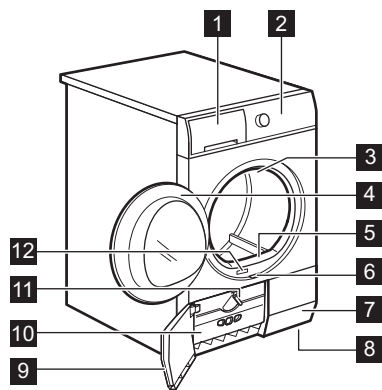

- 1 Контейнер для воды
- 2 Панель управления
- 3 Внутреннее освещение
- 4 Дверца прибора
- 5 Первичный фильтр
- 6 Кнопка для открывания дверцы теплообменника
- 7 Вентиляционные щели
- 8 Регулируемые ножки
- 9 Дверца теплообменника
- 10 Крышка теплообменника
- 11 Ручка фиксации крышки теплообменника
- 12 Табличка с техническими данными



**i** Для облегчения загрузки белья и упрощения установки прибора дверца имеет возможность перевешивания дверцы (см. отдельную брошюру).

## 4. ПАНЕЛЬ УПРАВЛЕНИЯ

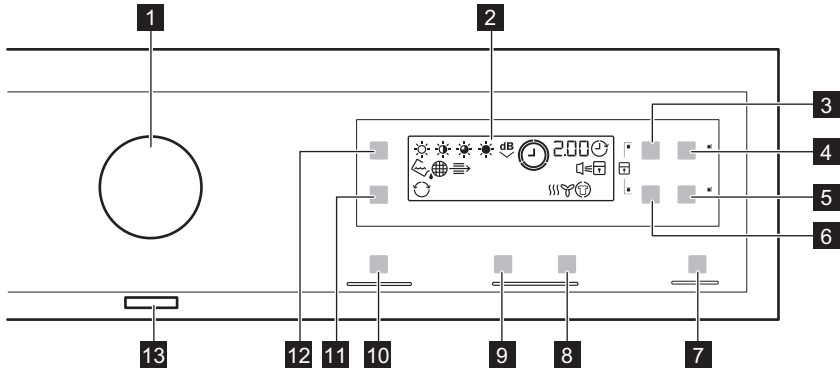

- 1** Селектор программ
- 2** Дисплей
- 3** Сенсорное поле Time (Сушка по времени)
- 4** Сенсорное поле Delay (Отсрочка)
- 5** Сенсорное поле Anti-crease (Антисминание)
- 6** Сенсорное поле Wool Load (Шерсть)
- 7** Сенсорное поле Start/Pause (Пуск/Пауза)
- 8** Сенсорное поле «Увеличение времени сушки с сушильной полкой»
- 9** Сенсорное поле «Уменьшение времени сушки с сушильной полкой»

- 10** MyFavourite Сенсорное поле
- 11** Reverse Plus (Реверс плюс) Сенсорное поле
- 12** Dryness (Сухость) Сенсорное поле
- 13** Кнопка «Вкл/Выкл»

**i** Нажимайте на сенсорные поля, касаясь пальцем области, на которой виден символ или название опции. Не пользуйтесь панелью управления в перчатках. Позаботьтесь о том, чтобы панель управления всегда была сухой и чистой.

## 4.1 Индикаторы



Индикаторы	Описание
	Этап сушки
	Этап охлаждения
	Этап «антисминание»
	Конденсатор
	Контейнер для конденсата
	Фильтр
	Отсрочка пуска
	Защита от детей
	Звуковая сигнализация
	Реверс плюс
	Степень сушки
2.00	Продолжительность программы
10' - 2.00	Продолжительность сушки
30' - 20h	Продолжительность отсрочки пуска

## 5. ТАБЛИЦА ПРОГРАММ

Программы	Тип загрузки	Загрузка (макс.) <sup>1)</sup> / Символы на ярлыке
Cotton (Хлопок)	Степень сушки:  Extra Dry (Очень сухое),  Cupboard Dry+ (В шкаф+),  Cupboard Dry (В шкаф) <sup>2)3)</sup> ,  Iron Dry (Под утюг) <sup>3)</sup>	8 кг/
Mixed (Быстрая микс)	Ткани из хлопка и синтетики. Программа с низкой температурой. Щадящая программа с сушкой теплым воздухом.	3 кг/
Synthetic (Синтетика)	Степень сушки:  Extra Dry (Очень сухое),  Cupboard Dry (В шкаф) <sup>3)</sup> ,  Iron Dry (Под утюг)	3,5 кг/

Программы	Тип загрузки	Загрузка (макс.) <sup>1)</sup> / Символы на ярлыке
 Easy Iron (Легкая глажка)	<p>Простой уход за бельем, которому требуется минимум глажки. Результаты сушки могут различаться в зависимости от типа и вида ткани. Перед загрузкой встряхните каждое загружаемое изделие. По завершении программы быстро сразу же извлеките вещи из барабана и повесьте их на вешалку.</p>	<p>1 кг (или 5 рубашек)   </p>
 Rapid (Быстрая)	<p>Сушка изделий из хлопка и синтетики.</p>	<p>2 кг/   </p>
 Time Drying (Время сушки)	<p>Данная программа позволяет использовать опцию Time (Сушка по времени) и задавать продолжительность программы.</p>	<p>5 кг/   </p>
 Refresh (Освежить)	<p>Программа, предназначенная для того, чтобы освежить белье после хранения.</p>	<p>1 кг</p>
 Drying Rack (Сушильная полка) <sup>4)</sup>	<p>Сушка спортивной обуви (только на сушильной полке – см. отдельное Руководство, приложенное к сушильной полке).</p>	<p>1 кг (или 1 пара спортивной обуви)</p>

Программы	Тип загрузки	Загрузка (макс.) <sup>1)</sup> / Символы на ярлыке
 Wool (Шерсть)	<p>Шерстяные вещи. Щадящая сушка изделий из шерсти, рассчитанных на ручную стирку. Извлекайте вещи сразу после завершения программы.</p> <div data-bbox="415 341 792 587" style="text-align: center;">  <p><b>WOOL HAND WASH SAFE</b></p> </div> <p>Компанией Вулмарк (Woolmark Company) одобрено применение используемой в данной машине программы сушки шерстяных изделий с этикеткой «ручная стирка» при условии выполнения сушки в соответствии с указаниями производителя данной стиральной машины. Осуществляя другие виды ухода за изделием, руководствуйтесь инструкциями на его этикетке. M1525 Товарный знак Вулмарк (Woolmark) является сертификационным товарным знаком в Великобритании, Ирландии, Гонконге и Индии.</p>	<p>1 кг</p>
 Silk (Шелк)	<p>Шелк для ручной стирки бережно.</p>	<p>1 кг/   </p>
 Shirts (Рубашки)	<p>Простой уход за бельем, которому требуется минимум глажки. Результаты сушки могут различаться в зависимости от типа и вида ткани. Перед загрузкой встряхните каждое загружаемое изделие. По завершении программы быстро сразу же извлеките вещи из барабана и повесьте их на вешалку.</p>	<p>1,5 кг (или 7 рубашек)/   </p>
 Одеяла	<p>Однospальные или двuspальные одеяла и подушки (с перовым, пуховым или синтетическим наполнением).</p>	<p>3 кг/   </p>
 Jeans (Джинсы)	<p>Повседневная одежда, например, джинсы, свитера из тканей различной толщины (например, на воротнике, манжетах и швах).</p>	<p>8 кг/  </p>

Программы	Тип загрузки	Загрузка (макс.) <sup>1)</sup> / Символы на ярлыке
 Sports (Спортивное)	Спортивная одежда, одежда из тонких и легких тканей, микрофибры и полиэстера.	2 кг/ 

- 1) Максимальный вес приведен для сухих вещей.
- 2) Программа  Cotton (Хлопок) Cupboard Dry (В шкаф) является стандартной программой для хлопка. Она подходит для сушки белья из хлопки обычной степени влажности и является наиболее энергоэффективной программой для сушки влажного белья из хлопка.
- 3) **Только для тестирующих организаций:** стандартные программы для тестирования приведены в документации EN 61121.
- 4) Только с использованием сушильной полки (данная принадлежность может как входить в комплект, так и продаваться отдельно в зависимости от модели).

## 6. РЕЖИМЫ

### 6.1 Time (Сушка по времени)



Данный режим применим только к программе Time Drying (Время сушки). Вы можете задать продолжительность работы программы от 10 минут (минимум) до 2 часов (максимум). Выбор времени зависит от количества белья в приборе.



Рекомендуется задавать для небольшого количества белья или при сушке только одной вещи короткое время сушки.

### 6.2 Wool Load (Шерсть)



Эта функция применима только к программе «Шерсть». Для получения более сухого белья нажмите на сенсорное поле Wool Load (Шерсть)

 несколько раз, чтобы увеличить продолжительность работы программы (на дисплее отобразится ориентировочное время сушки).

### 6.3 Anti-crease (Антисминание)



Увеличение стандартного времени фазы «антисминание» (30 минут) по

окончании цикла сушки до 90 минут. По окончании фазы сушки барабан время от времени вращается, не допуская образования на одежде складок. При выполнении фазы «Антисминание» белье можно вынуть из сушильного барабана.

### 6.4 Время сушки с сушильной полкой



Эта функция применима только к программе «Сушильная полка». Вы можете задать продолжительность работы программы от 10 минут (минимум) до 2 часов (максимум). Выбор времени зависит от количества белья в приборе.

Рекомендуется задавать для небольшого количества белья или при сушке только одной вещи короткое время сушки.

### 6.5 Reverse Plus (Реверс плюс)



Сушка более легких, деликатных тканей, боющихся высоких температур (например, акрила, вискозы). Данная функция также помогает уменьшить образование складок на белье. Для изделий со значком  на ярлыке.

## 6.6 Dryness (Сухость) ☀



















Данная функция обеспечивает дополнительную сушку белья. Имеется 4 варианта выбора:

- ☀ Extra Dry (Очень сухое)
- ☀ Cupboard Dry+ (В шкаф+) (только для хлопка)
- ☀ Cupboard Dry (В шкаф)
- ☀ Iron Dry (Под утюг)

## 6.7 MyFavourite ☆

Вы можете создать собственную конфигурацию программы и дополнительных функций и записать ее в память.

## 6.8 Таблица опций

Программы 1)						
 Cotton (Хлопок)			■			■
 Mixed (Быстрая микс)			■			
 Synthetic (Синтетика)			■		■	■
 Easy Iron (Легкая глажка)			■			
 Rapid (Быстрая)			■			
 Time Drying (Время сушки)	■		■			
 Refresh (Освежить)			■			
 Drying Rack (Сушильная полка)				■ 2)		
 Wool (Шерсть)		■				
 Silk (Шелк)						
 Shirts (Рубашки)			■			
 Одеяла						



## Для записи конфигурации:

1. Задайте программу и применимые функции.
2. Нажмите и удерживайте несколько секунд MyFavourite.

Запись и сообщение на дисплее подтвердят запись заданной последовательности.

## Для выбора записанной последовательности действий:









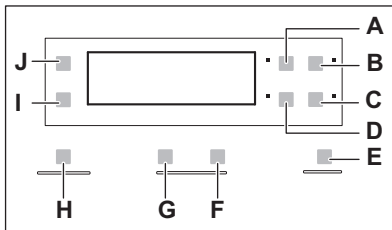

1. Включите прибор.
2. Нажмите MyFavourite.

Программы 1)						
 Jeans (Джинсы)			■			
 Sports (Спортивное)			■			

- 1) Одновременно с программой можно выбрать 1 или более опций. Для их включения или выключения нажмите на соответствующее сенсорное поле.
- 2) Только с использованием сушильной полки (данная принадлежность может как входить в комплект, так и продаваться отдельно в зависимости от модели).

## 7. ПАРАМЕТРЫ



- A. Time (Сушка по времени)  
Сенсорное поле 
- B. Delay (Отсрочка) Сенсорное поле 
- C. Anti-crease (Антисминание)  
Сенсорное поле 
- D. Wool Load (Шерсть) Сенсорное поле 
- E. Start/Pause (Пуск/Пауза)  
Сенсорное поле 
- F. Сенсорное поле «Увеличение времени сушки с сушильной полкой» 
- G. Сенсорное поле «Уменьшение времени сушки с сушильной полкой» 
- H. MyFavourite Сенсорное поле 
- I. Reverse Plus (Реверс плюс)  
Сенсорное поле 
- J. Dryness (Сухость) Сенсорное поле 

### 7.1 Функция «Защита от детей»

Данная функция не позволяет детям играть с прибором во время выполнения программы. Ручка выбора программ и сенсорные поля блокируются.

Не заблокированной остается только кнопка Вкл/Выкл.

#### Включение функции «Защита от детей»:

1. Включите прибор нажатием на кнопку «Вкл/Выкл».
2. Подождите приблизительно 8 секунд.
3. Одновременно нажмите и удерживайте сенсорные поля (A) и (D). Высвечивается индикатор функции «Защита от детей».

Высвечивается индикатор функции «Защита от детей».



Функцию «Защита от детей» можно выключить в процессе выполнения программы. Одновременно нажмите и удерживайте сенсорные поля, пока не погаснет индикатор функции «Защита от детей».



### 7.2 Звуковой сигнал Вкл/Выкл

Для включения или выключения звуковых сигналов одновременно

нажмите и удерживайте примерно 2 секунды сенсорные поля (B) и (C).

### 7.3 Настройка уровня остаточной влажности белья

Для изменения уровня остаточной влажности белья:

1. Включите прибор нажатием на кнопку «Вкл/Выкл».
2. Подождите приблизительно 8 секунд.
3. Одновременно нажмите и удерживайте кнопки (A) и (B). Загорится один из данных индикаторов:
  -  максимально сухое белье
  -  более сухое белье
  -  стандартный уровень сухости белья
4. Многократным нажатием кнопки (E) добейтесь включения индикатора требуемого уровня.
5. Для подтверждения настройки одновременно нажмите и удерживайте примерно 2 секунды кнопки (A) и (B).

### 7.4 Индикатор контейнера для конденсата

По умолчанию индикатор контейнера для конденсата включен. Индикатор загорается, когда программа завершена или когда необходимо опорожнить контейнер для конденсата.







В случае установки комплекта для слива конденсата (дополнительная принадлежность) прибор автоматически сливает воду из контейнера для конденсата. В подобном случае рекомендуется отключить индикатор контейнера для конденсата. Список подходящих к прибору принадлежностей приведен в прилагаемых к прибору информационных материалах.

### Выключение индикатора контейнера для конденсата:

1. Включите прибор нажатием на кнопку «Вкл/Выкл».
2. Подождите приблизительно 8 секунд.
3. Одновременно нажмите и удерживайте сенсорные поля (J) и (I).

На дисплее отобразится одна из двух приведенных ниже конфигураций:

- Индикатор  выключен, а индикатор  включен. Индикатор контейнера для конденсата выключен. Примерно через 4 секунды оба индикатора погаснут.
- Индикаторы  и  включены. Индикатор контейнера для конденсата включен. Примерно через 4 секунды оба индикатора погаснут.

## 8. ПЕРЕД ПЕРВЫМ ИСПОЛЬЗОВАНИЕМ



При первом запуске прибора упаковочные материалы с задней стороны барабана удаляются автоматически. Это может сопровождаться определенным шумом.

Перед первым использованием прибора:

- Протрите сушильный барабан влажной тряпкой.
- Запустите короткую программу (напр. 30 минут) с влажным бельем.





В начале цикла сушки (первые 3-5 мин) уровень шума может быть немного выше. Это объясняется запуском компрессора. Это нормально для приборов с компрессорами, таких как холодильники или морозильники.

## 9. ЕЖЕДНЕВНОЕ ИСПОЛЬЗОВАНИЕ

### 9.1 Запуск программы без отсрочки пуска

1. Подготовьте вещи и загрузите их в прибор.



#### ПРЕДУПРЕЖДЕНИЕ

Убедитесь, что при закрывании дверцы белье не оказалось зажато между дверцей прибора и резиновым уплотнением.

2. Включите прибор нажатием на кнопку «Вкл/Выкл».
3. Выберите подходящую программу и функции в соответствии с типом загрузки.

На дисплее отобразится продолжительность программы.



Время сушки, которое Вы видите на дисплее, рассчитывается, исходя из загрузки 5 кг изделий из хлопка и джинсовой ткани. Информация о других программах рассчитывается исходя из рекомендованных для них объемов загрузки. На сушку загрузки изделий из хлопка и джинсовой ткани, превышающей 5 кг изделий, потребуется больше времени.

4. Нажмите на сенсорное поле с символом Start/Pause (Пуск/Пауза). Начнется выполнение программы.

### 9.2 Запуск программы с отсрочкой пуска

1. Выберите подходящую программу и функции в соответствии с типом загрузки.
2. Нажимайте на кнопку отсрочки пуска до тех пор, пока на дисплее не отразится требуемое время отсрочки.



Можно отсрочить пуск программы на время от 30 минут (минимум) до 20 часов (максимум).

3. Нажмите на сенсорное поле с символом Start/Pause (Пуск/Пауза). На дисплее будет отображаться обратный отсчет времени, оставшегося до пуска.



После завершения обратного отсчета произойдет запуск программы.

### 9.3 Изменение выбранной программы

1. Выключите прибор нажатием на кнопку «Вкл/Выкл».
2. Включите прибор нажатием на кнопку «Вкл/Выкл».
3. Задайте программу.

### 9.4 По окончании программы

По окончании выполнения программы:

- Выдается прерывистый звуковой сигнал.
- Мигает индикатор .
- Мигает индикатор .



- Светится индикатор Start/Pause (Пуск/Пауза).

Прибор продолжает выполнять этап «антисминание» еще примерно 30 минут.

Этап «антисминание» позволяет избежать образования складок на белье.

Белье можно извлечь до окончания работы этапа «антисминание». Для оптимальных результатов рекомендуется извлекать белье, когда данный этап почти завершен.

По окончании выполнения этапа «антисминание»:

- Индикатор  горит, но не мигает.
- Индикатор  горит, но не мигает.
- Start/Pause (Пуск/Пауза) гаснет.

1. Выключите прибор нажатием на кнопку «Вкл/Выкл».

## 10. ПОЛЕЗНЫЕ СОВЕТЫ

### 10.1 Подготовка белья

- Закройте молнии.
- Застегните пуговицы или иные крепления пододеяльников.
- Не сушите завязки или ленты (например, тесемки фартука) в свободном виде. Завяжите их до запуска программы.
- Извлеките все содержимое из карманов.
- Если у предмета одежды имеется внутренний слой из ваты, выверните его наизнанку. Ватный слой всегда должен находиться снаружи.
- Рекомендуем выбирать программу, подходящую к типу ткани, белье из которой загружено в прибор.

2. Откройте дверцу прибора.
3. Выньте белье.
4. Закройте дверцу прибора.





Всегда очищайте фильтр и опорожняйте резервуар для воды по окончании программы.

### 9.5 Система автоматического отключения

Для снижения энергопотребления данная функция автоматически выключает прибор:

- Спустя пять минут, если потребитель не запустил программу.
- Через пять минут по окончании программы.

- Не загружайте изделия насыщенных цветов вместе со светлыми тканями.
- Для изделий из трикотажа и хлопка используйте соответствующую программу, чтобы избежать усадки.
- Убедитесь, что загрузка не превышает максимальный объем, указанный в Главе «Программы» или отображенный на дисплее.
- Сушите только изделия, которые подходят для сушки в сушильном барабане. Руководствуйтесь информацией на ярлыках изделий.
- Не сушите вместе большие и маленькие вещи. Маленькие вещи могут запутаться в больших и остаться влажными.

Ярлык изделия	Описание
	Белье, пригодное для барабанной сушки.
	Белье, пригодное для барабанной сушки при высоких температурах.

Ярлык изделия	Описание
☐	Белье, пригодное для барабанной сушки только при низких температурах.
☒	Белье, непригодное для барабанной сушки.

## 11. УХОД И ОЧИСТКА

### 11.1 Очистка фильтра

1.

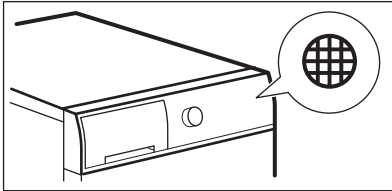

2.

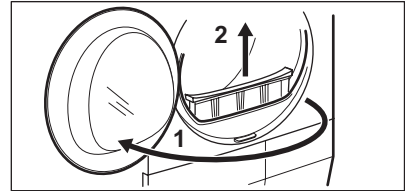

3.

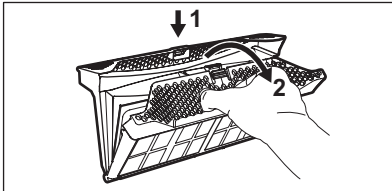

4.

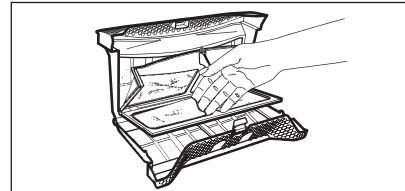

5. 1)

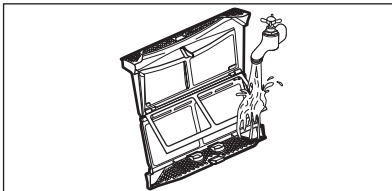

6.

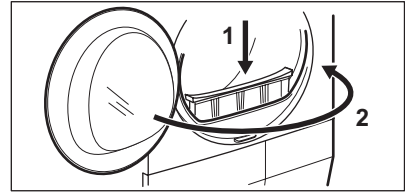

1) При необходимости почистите фильтр щеткой в теплой воде или очистите его при помощи пылесоса.

### 11.2 Слив воды из контейнера для сбора конденсата

1.

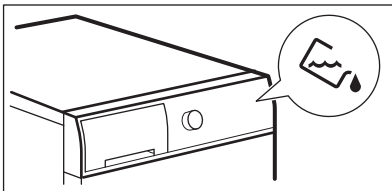

2.

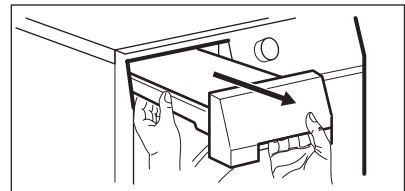

3.

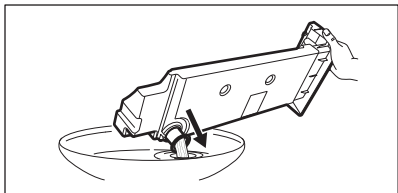

4.

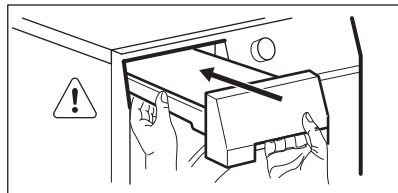

Воду из резервуара для воды можно использовать в качестве дистиллированной воды (например, для глажки с использованием пара). Перед использованием этой воды отфильтруйте ее от загрязнений.

### 11.3 Очистка конденсатора

1.

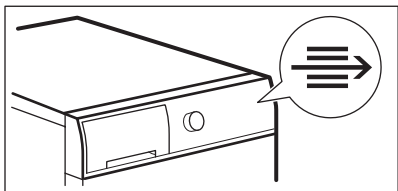

2.

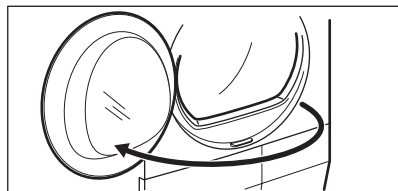

3.

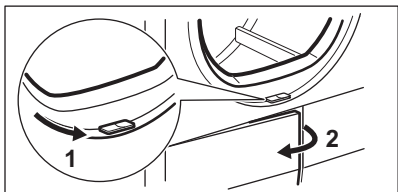

4.

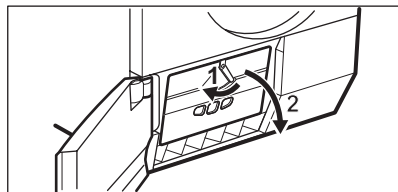

5.

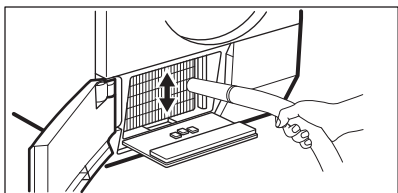

6.

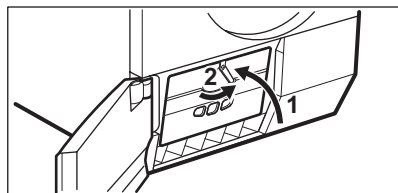

7.

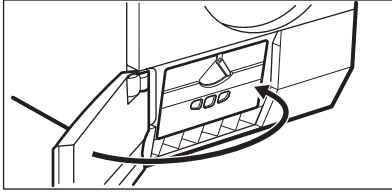

**ПРЕДУПРЕЖДЕНИЕ**

Не касайтесь металлической поверхности влажными руками. Существует опасность травмы. Пользуйтесь защитными перчатками. При очистке проявляйте осторожность во избежание повреждения металлической поверхности.

**11.4 Чистка барабана**



**ВНИМАНИЕ!**

Перед очисткой отключите прибор от электросети.

Для мытья внутренней поверхности барабана и его ребер используйте нейтральное моющее средство. Протрите вымытые поверхности мягкой тряпкой.



**ПРЕДУПРЕЖДЕНИЕ**

Не используйте для чистки барабана абразивные материалы или металлические губки.

**11.5 Очистка панели управления и корпуса**

Для мытья панели управления и корпуса используйте нейтральное моющее средство.

Для очистки используйте влажную тряпку. Протрите вымытые поверхности мягкой тряпкой.



**ПРЕДУПРЕЖДЕНИЕ**

Не используйте для мытья прибора средства для мытья мебели и чистящие вещества, которые могут вызвать коррозию.

**11.6 Очистка вентиляционных щелей**

Для удаления ворса из вентиляционных щелей воспользуйтесь пылесосом.

**12. ПОИСК И УСТРАНЕНИЕ НЕИСПРАВНОСТЕЙ**

Неисправность	Возможное решение
Прибор не включается.	Убедитесь, что вилка сетевого шнура вставлена в розетку электропитания.
	Проверьте предохранитель на домашнем распределительном щите.
Программа не запускается.	Нажмите на Start/Pause (Пуск/Пауза).

Неисправность	Возможное решение
	Убедитесь, что дверца прибора закрыта.
Дверца прибора не закрывается.	Убедитесь, что фильтр установлен правильно.
	Убедитесь, что белье не оказалось зажатым между дверцей прибора и резиновым уплотнением.
Прибор автоматически останавливается во время работы.	Убедитесь, что контейнер для сбора конденсата пуст. Нажмите на Start/Pause (Пуск/Пауза), чтобы снова запустить программу.
Цикл сушки длится слишком долго, или результаты сушки неудовлетворительны. <sup>1)</sup>	Убедитесь, что вес белья соответствует продолжительности программы.
	Убедитесь, что фильтр не требует очистки.
	Белье слишком мокрое. Снова отожмите белье в стиральной машине.
	Позаботьтесь о том, чтобы температура в помещении не была ниже +5°C и не выше +35°C. Оптимальная температура в помещении – от 19°C до 24°C.
	Задайте программу Time Drying (Время сушки) или Extra Dry (Очень сухое). <sup>2)</sup>
На дисплее отображается <b>Err</b> (Ошибка).	Если Вы захотите задать новую программу, выключите и включите прибор.
	Убедитесь, что выбранные режимы применимы к заданной программе.
На дисплее отображается (напр., «E51»).	Выключите и включите прибор. Запустите новую программу. Если неисправность появится снова, обратитесь в сервисный центр.

<sup>1)</sup> По истечении максимальной продолжительности в 6 часов работа программы автоматически завершается.

<sup>2)</sup> При сушке больших вещей (например, простыней) некоторые участки могут сохранять влажность.

### Результаты сушки неудовлетворительны

- Неверный выбор программы.
- Засорен фильтр.
- Засорен конденсатор.
- Слишком много белья в приборе.

- Барабан загрязнен.
- Неверная настройка датчика проводимости (для выбора более подходящих установок см. главу «Настройки – Настройка уровня остаточной влажности белья»).

- Засорены вентиляционные щели.
  - Слишком низкая или высокая температура в помещении
- (оптимальной температурой в помещении – от 19°C до 24°C).

## 13. ТЕХНИЧЕСКИЕ ДАННЫЕ

Высота x Ширина x Глубина	850 x 600 x 600 мм (максимум 640 мм)
Макс. глубина с открытой дверцей прибора	1090 мм
Макс. ширина с открытой дверцей прибора	950 мм
Регулируемая высота	850 мм (+ 15 мм – регулировка высоты ножек)
Объем барабана	118 л
Максимальная загрузка	<b>8</b> кг
Напряжение	230 В
Частота	50 Гц
Полная мощность	900 Вт
Класс энергопотребления	<b>A++</b>
Энергопотребление <sup>1)</sup>	<b>1,99</b> кВт·ч
Годичное энергопотребление <sup>2)</sup>	235 кВт·ч
При оставлении во включенном состоянии	0,13 Вт
Энергопотребление в состоянии «выключено»	0,13 Вт
Тип использования	Бытовой
Допустимая температура окружающей среды	от +5°C до +35°C
Защита от проникновения твердых частиц и влаги обеспечивается защитной крышкой. Исключения: низковольтное оборудование не имеет защиты от влаги.	<b>IPX4</b>
Изделие содержит фторсодержащий парниковый газ в герметично закрытом контуре.	
Обозначение газа	R134a
Вес	0,300 кг

Потенциал глобального потепления (ПГП)	1430
--	------

- 1) В соответствии с EN 61121. 8 кг изделий из хлопка на скорости отжима 1000 об/мин.
- 2) Годовое энергопотребление в кВт·ч из расчета 160 циклов сушки с использованием стандартной программы для хлопка при полной и частичной загрузке и потреблении, рассчитанном для энергосберегающих режимов. Фактическое энергопотребление при конкретном цикле будет зависеть от того, как используется прибор (ПОЛОЖЕНИЕ ЕС №392/2012).

### 13.1 Данные по потреблению энергии

Программа	Отжим при / остаточная влажность	Время сушки	Энергопотребление
Cotton (Хлопок) 8 кг			
Supboard Dry (В шкаф)	1400 об/мин / 50%	130 мин	1,67 кВт·ч
	1000 об/мин / 60%	154 мин	1,99 кВт·ч
Iron Dry (Под утюг)	1400 об/мин / 50%	97 мин	1,21 кВт·ч
	1000 об/мин / 60%	118 мин	1,51 кВт·ч
Synthetic (Синтетика) 3,5 кг			
Supboard Dry (В шкаф)	1200 об/мин / 40%	55 мин	0,60 кВт·ч
	800 об/мин / 50%	67 мин	0,75 кВт·ч

## 14. ОХРАНА ОКРУЖАЮЩЕЙ СРЕДЫ

Материалы с символом  следует сдавать на переработку. Положите упаковку в соответствующие контейнеры для сбора вторичного сырья. Принимая участие в переработке старого электробытового оборудования, Вы помогаете защитить окружающую среду и

здоровье человека. Не выбрасывайте вместе с бытовыми отходами бытовую технику, помеченную символом . Доставьте изделие на местное предприятие по переработке вторичного сырья или обратитесь в свое муниципальное управление.



Дата производства данного изделия указана в серийном номере (serial number), где первая цифра номера соответствует последней цифре года производства, вторая и третья цифры – порядковому номеру недели. Например, серийный номер 43012345 означает, что изделие произведено на тридцатой неделе 2014 года.

Электролюкс Поланд Сп.з.о.о,  
ул. Варшавская 87, 42-470 Зивьерц,  
Польша

## ЗМІСТ

1. ІНФОРМАЦІЯ З ТЕХНІКИ БЕЗПЕКИ.....	27
2. ІНСТРУКЦІЇ З ТЕХНІКИ БЕЗПЕКИ.....	30
3. ОПИС ВИРОБУ.....	32
4. ПАНЕЛЬ КЕРУВАННЯ.....	32
5. ТАБЛИЦЯ ПРОГРАМ.....	34
6. ФУНКЦІЇ.....	36
7. НАЛАШТУВАННЯ.....	38
8. ПЕРЕД ПЕРШИМ ВИКОРИСТАННЯМ.....	39
9. ЩОДЕННЕ КОРИСТУВАННЯ.....	39
10. ПОРАДИ І РЕКОМЕНДАЦІЇ.....	40
11. ДОГЛЯД ТА ЧИСТКА.....	41
12. УСУНЕННЯ ПРОБЛЕМ.....	44
13. ТЕХНІЧНІ ДАНІ.....	45

## З ДУМКОЮ ПРО ВАС

Дякуємо за придбання приладу Electrolux. Вибраний вами виріб є результатом поєднання багаторічного професійного досвіду та новітніх технологій. Оригінальний і стильний – сконструйований із думкою про вас. Користуючись ним, ви завжди отримуватимете найкращий результат. Компанія Electrolux вітає вас!

**Відвідайте наш веб-сайт:**



Поради з використання, брошури, інструкції з усунення несправностей, сервісна інформація:

**[www.electrolux.com/webselfservice](http://www.electrolux.com/webselfservice)**



Зареєструйте виріб, щоб отримати покращене обслуговування:

**[www.registerelectrolux.com](http://www.registerelectrolux.com)**



Придбання приладдя, витратних матеріалів та оригінальних запчастин для вашого приладу:

**[www.electrolux.com/shop](http://www.electrolux.com/shop)**

## РОБОТА З КЛІЄНТАМИ ТА СЕРВІСНЕ ОБСЛУГОВУВАННЯ

Рекомендується використовувати оригінальні запчастини.

У разі звертання до сервісного центру необхідно мати наступну інформацію: модель, номер виробу (PNC), серійний номер.

Цю інформацію можна знайти на табличці з технічними даними.

⚠ Увага! Важлива інформація з техніки безпеки

ℹ Загальна інформація й рекомендації

📄 Інформація щодо захисту навколишнього середовища

Може змінитися без оповіщення.

## 1. ⚠ ІНФОРМАЦІЯ З ТЕХНІКИ БЕЗПЕКИ

Перш ніж установити прилад і користуватися ним, слід уважно прочитати інструкцію, що постачається в комплекті з приладом. Виробник не несе відповідальності за травми або збитки через неправильне встановлення або використання. Інструкції з експлуатації приладу слід зберігати в безпечному і доступному місці з метою користування в майбутньому.



Прочитайте додані інструкції.

### 1.1 Безпека дітей і вразливих осіб



**ПОПЕРЕДЖЕННЯ!**

Існує ризик задушення, ушкоджень чи втрати працездатності.

- Діти від 8 років, особи з обмеженими фізичними, сенсорними чи розумовими здібностями й особи без відповідного досвіду та знань можуть користуватися цим приладом лише під наглядом або після проведення інструктажу стосовно безпечного користування приладом і пов'язаних ризиків.
- Не дозволяйте дітям гратися з приладом.
- Не дозволяйте дітям до 3 років знаходитися поруч із приладом, коли він працює.
- Тримайте всі пакувальні матеріали подалі від дітей та утилізуйте матеріали належним чином.
- Тримайте м'які засоби в недоступному для дітей місці.
- Не допускайте дітей і домашніх тварин до відчинених дверцят приладу.
- Якщо прилад обладнано пристроєм захисту від дітей, такий пристрій необхідно активувати.
- Дітям забороняється виконувати очищення чи роботи з обслуговування приладу (які можуть виконуватися користувачем) без нагляду.

## 1.2 Загальні правила безпеки

- Не змінюйте технічні специфікації цього приладу.
- Для встановлення сушильного барабана зверху на пральній машині використовуйте комплект для вертикального монтажу. Комплект для вертикального монтажу (запитуйте в авторизованих магазинах) можна використовувати тільки із приладом, що вказаний у доданій інструкції. Уважно прочитайте інструкцію (див. брошуру «Установка») перед встановленням.
- Прилад можна встановити окремо або вмонтувати під кухонну робочу поверхню (необхідні зазори див. у брошурі «Установка»).
- Прилад не можна встановлювати за дверима, що замикаються, розсувними дверима або дверима, завіси яких розташовані напроти завіс приладу, якщо вони заважатимуть повному відкриттю дверцят приладу.
- Подбайте про те, щоб килим, килимок або інше підлогове покриття не закривало вентиляційні отвори в основі приладу (за наявності).
- **ПОПЕРЕДЖЕННЯ!** Прилад не повинен бути підключеним через зовнішній перемикач, наприклад таймер, або підключений до мережі, що регулярно вмикається та вимикається службовим приладом.
- Вставляйте штепсельну вилку в розетку електроживлення лише після закінчення установки. Перевірте, щоб після встановлення приладу залишався доступ до штепсельної вилки.
- Переконайтеся, що кімната, у якій здійснюється встановлення, достатньо провітрюється і в кімнату не потраплятиме зворотній потік газів від пристроїв, які працюють на газу або паливі, а також від відкритого вогню.

- Використане повітря не слід відводити в димохід, призначений для відведення диму від приладів, що працюють на газу або іншому паливі.
- У разі пошкодження електричного кабелю його має замінити виробник або його авторизований сервісний центр чи інша кваліфікована особа. Робити це самостійно забороняється, оскільки існує небезпека ураження електричним струмом.
- Не перевищуйте максимальний обсяг завантаження 8 кг (див. розділ «Таблиця програм»).
- Не використовуйте прилад для прання виробів, які було забруднено промисловими хімікатами.
- Видаліть ворс або залишки пакувальних матеріалів, що накопичилися навколо приладу.
- Не користуйтеся приладом без фільтрів. Очищайте фільтр ворсу до і після кожного використання.
- У барабанній сушарці не можна сушити речі, які не були перед цим випрані.
- Предмети, забруднені такими речовинами, як кулінарний жир, ацетон, алкоголь, бензин, гас, плямовивідники, скипидар, віск та усувачі воску, необхідно спершу попрати гарячою водою з додаванням збільшеної дози миючого засобу і лише потім сушити в сушильному барабані.
- Такі предмети, як поролон (латексна губка), шапочки для душу, вироби з непромокальних тканин, прогумовані вироби та одяг або подушки, підбиті поролоном, не слід сушити в сушильному барабані.
- Пом'якшувачі та інші аналогічні речовини необхідно застосовувати відповідно до інструкцій виробника.
- Виймайте з виробів всі предмети, які можуть бути джерелом вогню, наприклад запальнички або сірники.

- Не зупиняйте сушильний барабан, доки не закінчиться цикл сушіння, інакше всі речі потрібно швидко вийняти й розкласти, щоб накопичене в них тепло розсіялося.
- Завершальна частина циклу сушіння в сушильному барабані проходить без нагрівання (цикл охолодження), щоб температура речей залишилася такою, яка виключає їх пошкодження.
- Перш ніж виконувати технічне обслуговування, вимкніть прилад і вийміть вилку з розетки.

## 2. ІНСТРУКЦІЇ З ТЕХНІКИ БЕЗПЕКИ

### 2.1 Установлення

- Повністю зніміть упаковку.
- Не встановлюйте й не використовуйте пошкоджений прилад.
- Дотримуйтеся інструкцій зі встановлення, що постачаються разом із приладом.
- Будьте обережні під час переміщення приладу, оскільки він важкий. Використовуйте захисні рукавички та взуття, що постачається в комплекті.
- Не встановлюйте прилад і не використовуйте його у приміщеннях, де температура опускається нижче 5°C або перевищує 35°C.
- Поверхня підлоги, на якій буде встановлено прилад, повинна бути рівною, нерухомою, чистою та термостійкою.
- Переконайтеся, що повітря може вільно циркулювати між приладом і підлогою.
- Під час переміщення тримайте прилад у вертикальному положенні.
- Прилад слід встановлювати задньою стороною до стіни.
- Установивши прилад у місце постійної експлуатації, за допомогою спиртового рівня переконайтеся в тому, що він правильно вирівняний. У разі необхідності відрегулюйте ніжки, щоб вирівняти його.

### 2.2 Підключення до електромережі



#### **ПОПЕРЕДЖЕННЯ!**

Існує ризик займання або ураження електричним струмом.

- Вставляйте штепсельну вилку в розетку електроживлення лише після закінчення установки. Переконайтеся, що після установки є вільний доступ до розетки електроживлення.
- Прилад повинен бути заземленим.
- Переконайтеся, що електричні параметри на табличці з технічними даними відповідають параметрам електромережі. У разі невідповідності слід звернутися до електрика.
- Завжди використовуйте правильно встановлену протиударну розетку.
- Не використовуйте розгалужувачі, перехідники й подовжувачі.
- Не тягніть за кабель живлення, щоб вимкнути прилад із мережі. Завжди вимикайте, витягаючи штепсельну вилку.
- Не торкайтеся кабелю живлення чи штепсельної вилки вологими руками.
- Цей прилад відповідає директивам ЄС.

## 2.3 Користування



### ПОПЕРЕДЖЕННЯ!

Існує ризик отримання травм, ураження електричним струмом, пожежі, опіків або пошкодження приладу.

- Цей пристрій призначено виключно для застосування в домашніх умовах.
- Забороняється сушити пошкоджений (розірваний, зношений) одяг, який містить підкладки або набивний матеріал.
- Дозволяється сушити тільки речі, що придатні для сушіння в сушильному барабані. Дотримуйтеся вказівок на етикетках виробів.
- Якщо білизна випрана із застосуванням плямочистки, її необхідно додатково прополоскати, перш ніж завантажувати в сушильний барабан.
- Конденсаційна/дистильована вода не придатна для пиття або приготування їжі. Вживання такої води може завдати шкоди здоров'ю людей і тварин.
- Не сідайте й не ставайте на відкриті дверцята.
- Не сушіть мокрі речі в сушильному барабані.

## 2.4 Внутрішня підсвітка



### ПОПЕРЕДЖЕННЯ!

Існує ризик поранення.

- Присутнє видиме світлодіодне випромінювання – не дивіться безпосередньо на промінь.
- Світлодіодна лампа призначена для підсвічування барабана. Цю лампу не можна використовувати для інших освітлювальних цілей.
- Щоб замінити внутрішнє освітлення, зверніться до авторизованого сервісного центру.

## 2.5 Догляд та чистка



### ПОПЕРЕДЖЕННЯ!

Існує ризик травмування або пошкодження приладу.

- Не використовуйте водяні розпилювачі або пару для очистки приладу.
- Протріть прилад вологою м'якою ганчіркою. Застосовуйте лише нейтральні миючі засоби. Не використовуйте будь-які абразивні засоби, жорсткі серветки для очищення, розчинники або металеві предмети.
- Щоб уникнути пошкодження системи охолодження, будьте обережні під час очищення приладу.

## 2.6 Компресор



### ПОПЕРЕДЖЕННЯ!

Існує ризик пошкодження приладу.

- Компресор та його система у сушильному барабані наповнені спеціальним засобом, який не містить фтор-хлор-вуглеводнів. Система має залишатися герметичною. Пошкодження системи може спричинити витік.

## 2.7 Утилізація



### ПОПЕРЕДЖЕННЯ!

Існує небезпека задушення.

- Від'єднайте прилад від електромережі та водопостачання.
- Відріжте кабель електричного живлення близько до приладу та утилізуйте його.
- Зніміть фіксатор дверцят, щоб унеможливити зачинення дверцят, якщо діти або домашні тварини опиняться всередині барабана.
- Утилізуйте прилад відповідно до місцевих вимог з утилізації відпрацьованого електричного й електронного обладнання (Директива WEEE).

Цей продукт по змісту небезпечних речовин відповідає вимогам Технічного регламенту обмеження використання деяких небезпечних речовин в електричному та

електронному обладнанні (постанова Кабінета Міністрів України №1057 від 3 грудня 2008р.)

### 3. ОПИС ВИРОБУ

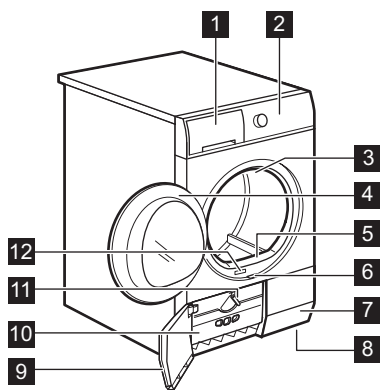

- 1** Контейнер для води
- 2** Панель керування
- 3** Внутрішнє освітлення
- 4** Дверцята приладу
- 5** Первинний фільтр
- 6** Кнопка для відкриття дверцят теплообмінника
- 7** Отвори для виходу повітря
- 8** Регульовані ніжки
- 9** Дверцята теплообмінника
- 10** Кришка теплообмінника
- 11** Перемикач для блокування кришки теплообмінника
- 12** Табличка з технічними даними



Для зручного завантаження білизни та встановлення можна змінити орієнтацію дверцят. (див. окремий інформаційний листок).



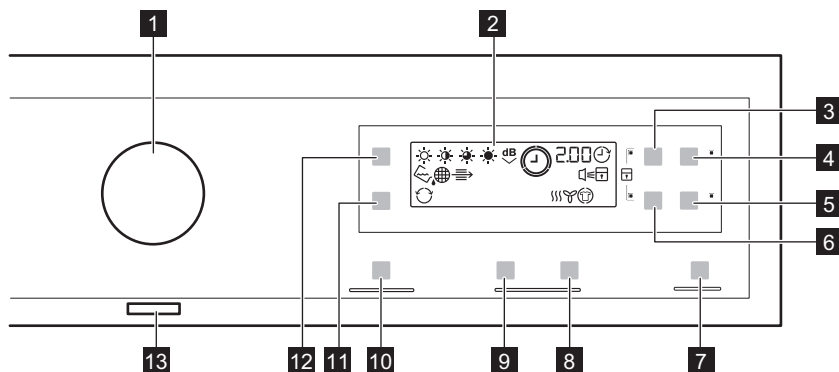









### 4. ПАНЕЛЬ КЕРУВАННЯ













**1** Перемикач програм

**2** Дисплей



































- 3**  Сенсорна кнопка Час
- 4**  Сенсорна кнопка Відкладений старт
- 5**  Сенсорна кнопка Антисминання
- 6**  Сенсорна кнопка Вовна
- 7**  Сенсорна кнопка Старт/Пауза
- 8** Сенсорна кнопка збільшення часу для підставки для сушіння 
- 9** Сенсорна кнопка зменшення часу для підставки для сушіння 
- 10** MyFavourite Сенсорна кнопка 
- 11**  Зворотний плюс Сенсорна кнопка
- 12** Сухість Сенсорна кнопка 
- 13** Кнопка ввімкнення/вимкнення 
-  Торкніться сенсорної кнопки пальцем на символі або імені параметра. Не торкайтеся кнопок панелі керування в рукавицях. Панель керування завжди має бути чистою та сухою.





## 4.1 Індикатори

Індикатори	Опис
	Фаза сушіння
	Фаза охолодження
	Фаза запобігання зморшкам
	Конденсатор
	Контейнер для води
	Фільтр
	Відкладений запуск
	Захист від доступу дітей
	Звукові сигнали
	Реверс плюс
	Рівень сухості
2 . 0 0	Тривалість програми
1 0 ' - 2 . 0 0	Тривалість часу сушіння
3 0 ' - 2 0 h	Тривалість відкладеного запуску

## 5. ТАБЛИЦЯ ПРОГРАМ

Програми	Тип завантаження	Завантаження (макс.) <sup>1)</sup> /Позначка тканини
 Бавовна	Рівень сухості:  Дуже сухо,  До шафи +,   Сушіння для зберігання <sup>2)3)</sup> ,  Сушіння для прасування <sup>3)</sup>	8 кг/  
 Змішані	Вироби з бавовни та синтетики. Програма з низькою температурою. Делікатна програма з теплим повітрям.	3 кг/   
 Синтетика	Рівень сухості:  Дуже сухо,  Сушіння для зберігання <sup>3)</sup> ,  Сушіння для прасування	3,5 кг/   
 Легке прасування	Тканини, що не змінюються та потребують мінімального прасування. Результати сушіння можуть відрізнитись в залежності від виду тканини. Струсуйте речі, перш ніж класти їх у прилад. Коли програма завершиться, одразу вийміть речі й повісьте їх на вішалку.	1 кг (або 5 сорочок)/   
 Швидко	Для сушіння виробів із бавовняних і синтетичних тканин.	2 кг/   
 Час сушіння	З цією програмою можна використовувати функцію Час і встановити тривалість програми.	5 кг/   
 Освіження	Освіження тканин, що зберігалися.	1 кг
 Сушіння на стійці <sup>4)</sup>	Для сушіння спортивного взуття лише з підставкою для сушіння (див. окрему інструкцію щодо підставки для сушіння).	1 кг (або 1 пара спортивного взуття)

Програми	Тип завантаження	Завантаження (макс.) <sup>1)</sup> /Позначка тканини
 Вовна	<p>Вовняні тканини. Лагідне сушіння виробів із вовни, які можна прати вручну. Після завершення програми негайно вийміть речі.</p> <div data-bbox="423 344 801 587" style="text-align: center;">  <p><b>WOOL HAND WASH SAFE</b></p> </div> <p>Цикл сушіння вовняних речей у цій машині було схвалено компанією Woolmark для сушіння виробів із вовни, що мають на етикетці символ «ручне прання», за умови дотримання інструкцій, наданих виробником цієї машини. Дотримуйтеся інших інструкцій щодо прання, зазначених на етикетці виробу. M1525 У Великобританії, Ірландії, Гонконгу та Індії товарний знак Woolmark є сертифікаційним товарним знаком.</p>	<p>1 кг</p>
 Шовк	<p>Лагідна програма для шовку, який можна прати.</p>	<p>1 кг/ </p>
 Сорочки	<p>Тканини, що не зминаються та потребують мінімального прасування. Результати сушіння можуть відрізнитись в залежності від виду тканини. Струшуйте речі, перш ніж класти їх у прилад. Коли програма завершиться, одразу вийміть речі й повісьте їх на вішалку.</p>	<p>1,5 кг (або 7 сорочок)/ </p>
 Ковдра	<p>Односпальні або двоспальні ковдри та подушки (із пір'я, пуху або синтетичних наповнювачів).</p>	<p>3 кг/ </p>
 Джинсові вироби	<p>Для сушіння одягу, призначеного для дозвілля, зокрема джинсів, спортивних светрів тощо з різною товщиною матеріалу (наприклад, на комірцях, манжетах і швах).</p>	<p>8 кг/ </p>

Програми	Тип завантаження	Завантаження (макс.) <sup>1)</sup> /Позначка тканини
 Спортивний одяг	Спортивний одяг, вироби із тонких тканин, мікрОВОлокна, поліестеру.	2 кг/   

- 1) Максимальна вага стосується сухих речей.
- 2) Програма  БавовнаСушіння для зберігання — це «Стандартна програма для бавовни». Вона може використовуватися для сушіння вологої звичайної білизни з бавовни, і це найбільш економічна програма з точки зору енергоспоживання для сушіння вологої білизни з бавовни.
- 3) **Лише для дослідницьких установ:** Стандартні програми для випробувань, зазначених у стандарті EN 61121.
- 4) Тільки з підставкою для сушіння (стандартний або додатковий аксесуар, залежно від моделі).

## 6. ФУНКЦІЇ

### 6.1 Час

Ця функція доступна лише для програми Час сушіння. Можна встановити тривалість виконання програми від 10 хвилин до 2 годин. Установка тривалості залежить від кількості білизни у приладі.

-  Коротку тривалість рекомендується встановлювати для невеликої кількості білизни або лише для однієї речі.

### 6.2 Вовна

Ця функція доступна лише для програми «Вовна». Щоб отримувати сухішу білизну, натисніть сенсорну кнопку Вовна  кілька разів, щоб збільшити тривалість програми (на дисплеї відображається оціночний час сушіння).

### 6.3 Антизмінання

Подовжує стандартну фазу антизмінання (30 хвилин) наприкінці циклу сушіння до 90 хвилин. Після закінчення фази сушіння барабан час від часу обертається, що запобігає утворенню зморшок на одязі. Під час фази розправлення зморшок білизну можна виймати.

### 6.4 Час сушіння на підставці

Ця функція поширюється тільки на програму «Підставка для сушіння». Можна встановити тривалість виконання програми від 10 хвилин до 2 годин. Установка тривалості залежить від кількості білизни у приладі.



Коротку тривалість рекомендується встановлювати для невеликої кількості білизни або лише для однієї речі.

### 6.5 Зворотний плюс

Для менш інтенсивного сушіння виробів із легких та чутливих до температури тканин (наприклад, з акрилу чи віскози). Ця функція допомагає також усунути зморшки з білизни. Для виробів, на ярлику яких є символ .

### 6.6 Сухість

Ця функція допомагає отримати більш суху білизну. Можливо встановити один із 4 рівнів:

-  Дуже сухо
-  До шафи + (тільки для бавовни)
-  Сушіння для зберігання

-  Сушіння для прасування

## 6.7 MyFavourite ☆

Можна налаштувати власну конфігурацію програми та функцій і зберегти її у пам'яті приладу.

Щоб запам'ятати конфігурацію, виконайте такі дії.

1. Оберіть програму і додаткові функції.





















2. Торкніться кнопки MyFavourite на декілька секунд.

Звук та повідомлення на дисплеї поінформують про те, що конфігурацію збережено.

Щоб активувати збережену конфігурацію, виконайте такі дії:

1. Увімкніть прилад.
2. Торкніться кнопки MyFavourite.

## 6.8 Таблиця функцій

Програми <sup>1)</sup>						
 Бавовна			■			■
 Змішані			■			
 Синтетика			■		■	■
 Легке прасування			■			
 Швидко			■			
 Час сушіння	■		■			
 Освіження			■			
 Сушіння на стійці					■ 2)	
 Вовна		■				
 Шовк						
 Сорочки			■			
 Ковдра						
 Джинсові вироби			■			
 Спортивний одяг			■			

<sup>1)</sup> Для кожної програми можна встановити 1 або більше опцій. Щоб увімкнути або вимкнути функцію, натисніть відповідну сенсорну кнопку.

<sup>2)</sup> Тільки з підставкою для сушіння (стандартний або додатковий аксесуар, залежно від моделі).

## 7. НАЛАШТУВАННЯ

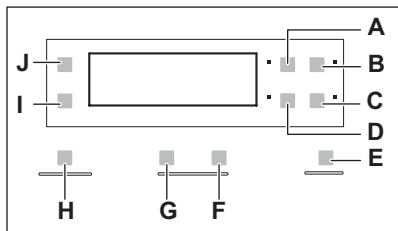

- A. Час Сенсорна кнопка
- B. Відкладений старт Сенсорна кнопка
- C. Антязминання Сенсорна кнопка
- D. Вовна Сенсорна кнопка
- E. Старт/Пауза Сенсорна кнопка
- F. Сенсорна кнопка збільшення часу для підставки для сушіння
- G. Сенсорна кнопка зменшення часу для підставки для сушіння
- H. MyFavourite Сенсорна кнопка
- I. Зворотний плюс Сенсорна кнопка
- J. Сухість Сенсорна кнопка

### 7.1 Функція захисту від доступу дітей

Ця опція дозволяє дітям гратися з приладом, у той час як програма працює. Перемикач програм і сенсорні кнопки заблоковані.

Працює тільки кнопка увімкнення/вимкнення.

### Активація захисту від доступу дітей:

1. Для увімкнення приладу натисніть кнопку увімкнення/вимкнення.
2. Почекайте протягом 8 секунд.
3. Натисніть і втримуйте сенсорні кнопки (A) і (D) одночасно.

Індикатор захисту від доступу дітей загоряється.

Індикатор захисту від доступу дітей загоряється.



Можна вимкнути функцію захисту від доступу дітей під час виконання програми. Натисніть і втримуйте ті ж самі сенсорні кнопки, поки індикатор захисту від доступу дітей не згасне.

### 7.2 Увімкнення/вимкнення звукового сигналу

Щоб увімкнути або вимкнути звукові сигнали, одночасно натисніть і утримуйте сенсорні кнопки (B) і (C) протягом приблизно 2 секунд.

### 7.3 Налаштування рівня залишкової вологості білизни

Щоб змінити рівень залишкової вологості за промовчанням для білизни, виконайте такі дії.

1. Для ввімкнення приладу натисніть кнопку увімкнення/вимкнення.
2. Почекайте близько 8 секунд.
3. Одночасно натисніть і утримуйте кнопки (A) і (B).

Загоряється один із індикаторів:

- максимально суха білизна
- більш суха білизна
- стандартно суха білизна

4. Натискайте кнопку (E) знов і знов, доки не загориться індикатор потрібного рівня.
5. Щоб підтвердити налаштування, одночасно натисніть кнопки (A) і (B) і утримуйте їх протягом 2 секунд.

### 7.4 Індикатор контейнера для води





За промовчанням індикатор контейнера для води увімкнений. Він загоряється, коли програму завершено або коли необхідно спорожнити контейнер для води.

-  Якщо встановлено комплект для зливання (додаткове приладдя), прилад автоматично зливає воду з контейнера. У такій ситуації рекомендується вимкнути індикатор контейнера для води. Інформацію про доступні аксесуари див. у інформаційному листку, що додається.

### Вимкнення індикатора контейнера для води.

1. Для ввімкнення приладу натисніть кнопку ввімкнення/вимкнення.

2. Почекайте близько 8 секунд.
3. Одночасно натисніть і утримуйте сенсорні кнопки (J) і (I). На дисплеї відображається одна із 2 конфігурацій:

- Індикатор  згасає, а індикатор  загоряється. Індикатор контейнера для води вимкнено. Приблизно через 4 секунди 2 індикатори згаснуть.
- Індикатори  і  загоряються. Індикатор контейнера для води ввімкнено. Приблизно через 4 секунди 2 індикатори згаснуть.

## 8. ПЕРЕД ПЕРШИМ ВИКОРИСТАННЯМ

-  Заднє пакування барабана видаляється автоматично під час першого запуску сушильної машини. Можливий певний шум.

Перед першим застосуванням приладу:

- Витріть сушильний барабан вологою ганчіркою.
- Запустіть коротку програму (наприклад, 30 хвилин) з вологою білизною.

-  На початку циклу сушіння (перші 3–5 хв) прилад може створювати дещо сильніший шум. Це пов'язане із запуском компресора. Це нормально для приладів із компресорами, наприклад холодильників і морозильників.

## 9. ЩОДЕННЕ КОРИСТУВАННЯ

### 9.1 Негайний пуск програми

1. Підготуйте білизну та завантажте її у прилад.



#### УВАГА

Переконайтеся, що білизна не потрапляє між дверцятами приладу та гумовою прокладкою, коли дверцята закриваються.

2. Для активації пристрою натисніть кнопку «Вкл./вимк.».

3. Установіть програму та опції, що відповідають типу завантаження. На дисплеї відображається тривалість програми.



Час сушіння, який ви бачите, стосується завантаження 5 кг для програм прання бавовни та джинсового одягу. Для інших програм час сушіння стосується рекомендованого завантаження. Час сушіння для програм прання бавовняного та джинсового одягу при завантаженні більше 5 кг буде довшим.

4. Натисніть сенсорну кнопку Старт/Пауза.  
Запускається програма.

## 9.2 Відкладений пуск програми

1. Установіть програму та функції, що відповідають типу завантаження.
2. Натискайте кнопку відкладеного пуску, доки не дисплеї не з'явиться потрібний час відкладеного пуску.



Пуск програми можна відкласти на період від 30 хвилин до 20 годин.

3. Натисніть сенсорну кнопку Старт/Пауза.

На дисплеї відобразиться зворотний відлік часу до відкладеного пуску.

Після закінчення зворотного відліку програма запуститься автоматично.

## 9.3 Зміна програми

1. Для вимкнення приладу натисніть кнопку увімкнення/вимкнення
2. Для увімкнення приладу натисніть кнопку увімкнення/вимкнення.
3. Оберіть програму.

## 9.4 Після завершення програми

Дії після виконання програми.

- Лунає переривчастий звуковий сигнал.
- Блимає індикатор
- Блимає індикатор
- Світиться індикатор Старт/Пауза.

Ще близько 30 хвилин прилад продовжує працювати на фазі розправлення складок.

Фаза розправлення складок запобігає утворенню складок на білизні.

Ви можете видалити білизну до завершення фази розправлення складок. Для отримання кращих результатів рекомендується виймати білизну, коли цю фазу майже завершено.

Про завершення фази розправлення складок свідчать описані нижче ознаки.

- Індикатор світиться, але не блимає.
- Індикатор світиться, але не блимає.
- Індикатор Старт/Пауза згасає.

1. Вимкніть прилад, натиснувши кнопку увімкнення/вимкнення.
2. Відчиніть дверцята приладу.
3. Вийміть білизну.
4. Закрийте дверцята приладу.



Завжди очищайте фільтр і спорожняйте контейнер для води після завершення програми.

## 9.5 Функція автоматичного вимикання

Для зменшення споживання енергії ця функція автоматично вимикає прилад:

- Через 5 хвилин, якщо ви не запустите програму.
- Через 5 хвилин після закінчення програми.

# 10. ПОРАДИ І РЕКОМЕНДАЦІЇ





## 10.1 Підготовка білизни

- Застібніть «блискавки».

- Застібніть фіксатори на пухових виробх.



- Не сушіть зав'язки або стрічки роз'язаними (наприклад, стрічки фартуха). Зв'яжіть їх, перш ніж запустити програму.
- Видаліть всі речі з кишень.
- Якщо виріб має внутрішній шар з бавовни, виверніть його навиворіт. Переконайтеся, що шар бавовни завжди «дивиться назовні».
- Рекомендується встановити правильну програму, придатну для того типу тканин, які знаходяться в приладі.
- Не кладіть речі темного кольору разом із світлими речами.
- Використовуйте належну програму для бавовни, светрів і в'язаних речей, щоб запобігти усадці.
- Переконайтеся, що завантаження не перевищує максимального обсягу, зазначеного в розділі програм або показано на дисплеї.
- Сушіть лише білизну, придатну для сушіння в барабані. Звертайте увагу на етикетки на виробках.
- Не сушіть разом великі та малі речі. Малі речі можуть потрапити всередину великих виробів і залишитися вологими.

Етикетка на тканині	Опис
	Білизна придатна для барабанного сушіння.
	Білизна придатна для барабанного сушіння за високої температури.
	Білизна придатна для барабанного сушіння лише за низької температури.
	Білизна не придатна для барабанного сушіння.

## 11. ДОГЛЯД ТА ЧИСТКА

### 11.1 Очищення фільтра

1.

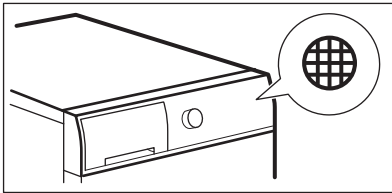

2.

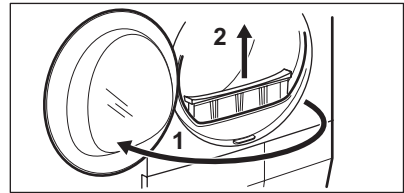

3.

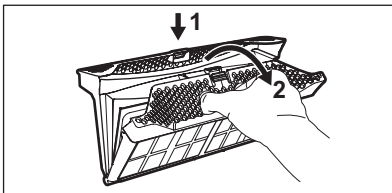

4.

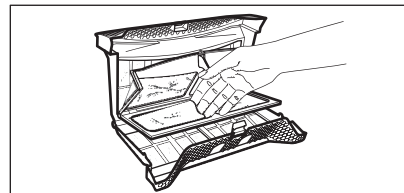

5. 1)

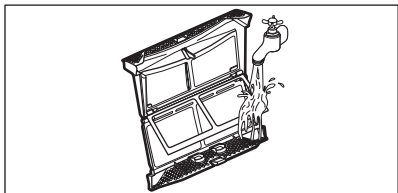

6.

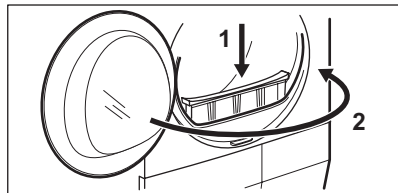

1) За необхідності промийте фільтр теплою водопровідною водою за допомогою щітки або пилососа.

## 11.2 Спустошення контейнера для води

1.

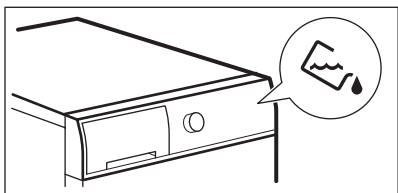

2.

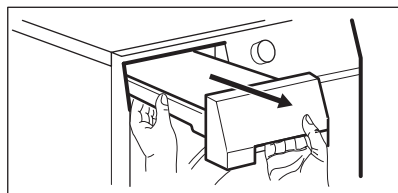

3.

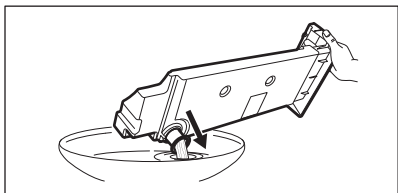

4.

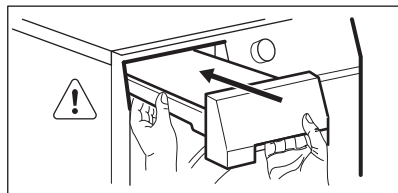

Ви можете використовувати воду з контейнера як альтернативу дистильованій воді (наприклад, для прасування з паром). Перш ніж використовувати воду, видаліть залишки бруду з фільтра.

### 11.3 Очищення конденсатора

1.

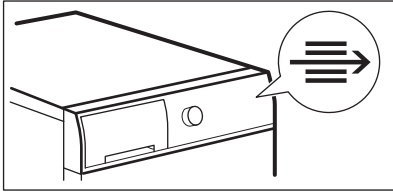

2.

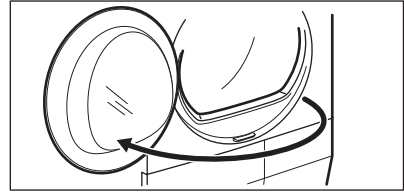

3.

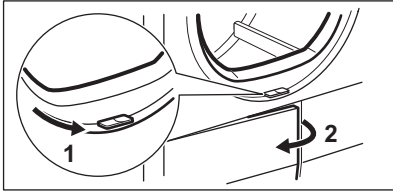

4.

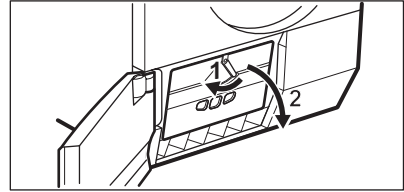

5.

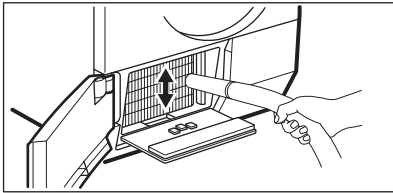

6.

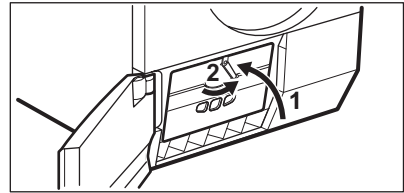

7.

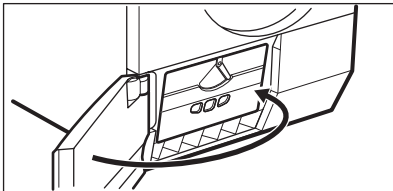

#### **УВАГА**

Не торкайтеся металевої поверхні голими руками. Існує ризик поранитися. Одягайте захисні рукавиці. Очищуйте обережно, щоб уникнути пошкоджень металевої поверхні.

Для очищення внутрішньої поверхні барабана та його ребер використовуйте нейтральний миючий засіб. Протріть насухо помиті поверхні м'якою ганчіркою.



#### **УВАГА**

Не використовуйте для чищення барабана абразивні матеріали або дротяну мочалку.

### 11.4 Чищення барабана



#### **ПОПЕРЕДЖЕННЯ!**

Перш ніж чистити прилад, відключіть його від електромережі.

## 11.5 Очищення панелі керування та корпусу

Для очищення панелі керування і корпусу використовуйте нейтральний м'який засіб.

Для очищення використовуйте вологу ганчірку. Протріть насухо помиті поверхні м'якою ганчіркою.



### УВАГА

Не застосовуйте для очищення приладу засоби для очищення меблів чи очищувальні засоби, які можуть спричинити корозію.

## 11.6 Очищення отворів для виходу повітря

Використовуйте пилосос для видалення пуху з отворів для виходу повітря.

## 12. УСУНЕННЯ ПРОБЛЕМ

Проблема	Можливе вирішення
Не вдається активувати прилад.	Переконайтеся в тому, що вилку під'єднано до розетки.
	Перевірте запобіжник домашньої електропроводки (на електрощиті).
Програма не активується.	Натисніть Старт/Пауза.
	Переконайтеся в тому, що дверцята приладу закриті.
Дверцята приладу не зачиняються.	Переконайтеся, що фільтри правильно встановлені.
	Переконайтеся, що білизна не потрапляє між дверцятами приладу та гумовою прокладкою.
Прилад зупиняється під час роботи.	Переконайтеся, що контейнер для води порожній. Натисніть Старт/Пауза, щоб запустити програму ще раз.
Час циклу занадто довгий, або результати сушіння незадовільні. <sup>1)</sup>	Переконайтеся, що вага білизни відповідає тривалості програми.
	Подбайте про те, щоб фільтри були чисті.
	Білизна занадто волога. Повторіть віджимання білизни в пральній машині.

Проблема	Можливе вирішення
	Переконайтеся, що температура в приміщенні вище +5°C і нижче +35°C. Оптимальна температура в приміщенні має бути від 19°C до 24°C.
	Установіть програму Час сушіння або Дуже сухо. <sup>2)</sup>
На дисплеї відображається <b>Err</b> .	Якщо ви хочете встановити нову програму, вимкніть і увімкніть прилад.
	Переконайтеся, що функції відповідають програмі.
На дисплеї відображається (наприклад, <b>E51</b> ).	Вимкніть та увімкніть прилад. Запустіть нову програму. Якщо проблема виникає знову, зверніться у сервісний центр.

1) Максимум через 6 годин програма автоматично припиняється.

2) Може статися, що деякі ділянки залишаться вологими, якщо сушаться великі речі (наприклад, постільні простирадла).

#### Якщо результати сушіння незадовільні

- Встановлена програма була неправильною.
- Засмітився фільтр.
- Засмітився конденсатор.
- У приладі було занадто багато білизни.
- Барабан забруднений.
- Неправильне налаштування датчика провідності (див. розділ

*«Налаштування — налаштування залишкового рівня вологи білизни», щоб обрати краще налаштування).*

- Отвори для виходу повітря забиті.
- Температура в приміщенні занадто низька або занадто висока (оптимальна температура в приміщенні становить від 19°C до 24°C)

## 13. ТЕХНІЧНІ ДАНІ

Висота x Ширина x Глибина	850 x 600 x 600 мм (максимально 640 мм)
Макс. глибина з відкритими дверцятами	1090 мм
Макс. ширина з відкритими дверцятами	950 мм
Висота регулюється	850 мм (+15 мм — регулювання ніжок)
Об'єм барабана	118 л
Максимальне завантаження	8 кг
Напруга	230 В

Частота	50 Гц
Загальна потужність	900 Вт
Клас енергетичної ефективності	<b>A++</b>
Споживання електроенергії <sup>1)</sup>	<b>1,99</b> кВт-год
Річне споживання електроенергії <sup>2)</sup>	235 кВт-год
Споживання енергії у ввімкненому стані	0,13 Вт
Споживання енергії у вимкненому стані	0,13 Вт
Тип використання	Побутові прилади
Допустима навколишня температура	від +5°C до +35°C
Рівень захисту від проникнення твердих часток і вологи, що забезпечується захисним кожухом, за винятком випадків, коли низьковольтне обладнання не має захисту від вологи	<b>IPX4</b>
Цей продукт містить фторовмісні парникові гази, які герметично запаковані	
Позначення газу	R134a
Вага	0,300 кг
Потенціал глобального потепління (GWP)	1430

1) Згідно з EN 61121. 8 кг бавовни, швидкість обертання 1000 об/хв.

2) Споживання електроенергії в кВт-год, виходячи зі 160 циклів сушіння стандартної програми для бавовни при повному й частковому завантаженні, і споживання в режимах зі зниженою потужністю. Фактичне споживання енергії на цикл залежатиме від характеру використання приладу (ПОЛОЖЕННЯ (ЄС) № 392/2012).

### 13.1 Показники споживання

Програма	Швидкість/залишкова вологість	Час сушіння	Споживання електроенергії
Бавовна 8 кг			
Сушіння для зберігання	1400 об/хв 50%	130 хв	1,67 кВт-год
	1000 об/хв 60%	154 хв	1,99 кВт-год
Сушіння для прасування	1400 об/хв 50%	97 хв	1,21 кВт-год

Програма	Швидкість/залишкова вологість	Час сушіння	Споживання електроенергії
	1000 об/хв 60%	118 хв	1,51 кВт-год
Синтетика 3,5 кг			
Сушіння для зберігання	1200 об/хв 40%	55 хв	0,60 кВт-год
	800 об/хв 50%	67 хв	0,75 кВт-год

## 14. ОХОРОНА ДОВКІЛЛЯ

Здавайте на повторну переробку матеріали, позначені відповідним символом . Викидайте упаковку у відповідні контейнери для вторинної сировини. Допоможіть захистити навколишнє середовище та здоров'я інших людей і забезпечити вторинну переробку електричних і електронних

приладів. Не викидайте прилади, позначені відповідним символом , разом з іншим домашнім сміттям. Поверніть продукт до заводу із вторинної переробки у вашій місцевості або зверніться до місцевих муніципальних органів влади.

[www.electrolux.com/shop](http://www.electrolux.com/shop)



136946950-A-452016

