



Руководство
по эксплуатации

Электрошкаф жарочный встраиваемый

Модель

6009.00 ЭШВ

6009.05 ЭШВ



Сделано в России

Уважаемый покупатель!

Благодарим Вас за покупку нашего изделия!

Мы уверены, что Вы сделали правильный выбор, потому что этот современный и функциональный электрошкаф наилучшим образом удовлетворит Ваши потребности и прослужит долгие годы.

Наша продукция проходит тщательный контроль качества и произведена на новейшем оборудовании ведущих европейских фирм.

Качество, надежность и доступная цена - преимущества продукции торговой марки «De luxe».

Высокий класс энергопотребления сократит затраты электроэнергии и поможет Вам добиться прекрасных результатов.

Классический дизайн электрошкафа позволяет данной модели сочетаться с любым интерьером кухни.

Просим Вас внимательно прочитать руководство по эксплуатации перед началом использования.



СОДЕРЖАНИЕ

Общие указания	1
Требования по технике безопасности	2
Комплектность	3
Технические данные	4
Распаковка	4
Устройство электрошкафа	5
Установка	8
Подключение к электрической сети	9
Подготовка к работе	9
Порядок работы	10
Уход за электрошкафом	15
Замена лампы освещения	17
Экономия электроэнергии	17
Утилизация	17
Свидетельство о приемке и продаже	18
Талон на установку	18
Гарантийные обязательства	19
Правила транспортирования и хранения	19
Устранение неисправностей	20
Рекомендации	21
Талоны № 1, 2, 3 на гарантийный ремонт	23
Приложение А (вкладыш). Перечень организаций по установке и гарантийному ремонту	

ОБЩИЕ УКАЗАНИЯ

Электрошкаф жарочный встраиваемый (далее по тексту - электрошкаф) предназначен для тепловой обработки пищевых продуктов в бытовых условиях.

Не допускается использование электрошкафов в кафе, ресторанах и других предприятиях общественного питания.

Помните, что перед приготовлением пищи электрошкаф необходимо предварительно прогреть при температуре 200 °С в течение 20 минут.

При приготовлении пищи с наличием большого объема жидкости возможен выход пара по боковым сторонам двери, что не является основанием для возврата электрошкафа изготовителю, т.к. не попадает под гарантийные обязательства.

При покупке убедитесь, что электрошкаф не поврежден, полностью укомплектован, предприятием-изготовителем и торговой организацией правильно заполнены "Свидетельство о приёмке и продаже", гарантийные талоны. При установке требуйте обязательного заполнения «Талона на установку».

Не заполнение «Талона на установку» может являться причиной отказа в гарантийном обслуживании.

Талоны необходимо хранить в течение всего гарантийного срока.

Электрошкаф перед упаковкой был проверен на специальных стендах на предмет безопасности и работоспособности.

Перед началом эксплуатации внимательно ознакомьтесь с настоящим "Руководством по эксплуатации" и следуйте его рекомендациям.

Изготовитель не несет ответственность за ущерб, причиненный вследствие грубого транспортирования электрошкафа, неправильного подключения, не соблюдения требований данного "Руководства по эксплуатации".

ОБЩИЕ УКАЗАНИЯ

Электрошкаф должен храниться и эксплуатироваться в помещениях с климатическими условиями:

- температура окружающего воздуха от 10 до 35 °С;
- относительная влажность воздуха не более 80%;
- атмосферное давление от 84 до 106 кПа (от 630 до 800 мм рт. ст.).

Окружающая среда должна быть не взрывоопасной и не содержать агрессивные газы, пары и кислоты, разрушающие изоляцию электрошкафа.

Электрошкаф изготовлен в соответствии с требованиями:

- технического регламента “О безопасности низковольтного оборудования”;
- ГОСТ IEC 60335-1 “Бытовые и аналогичные электрические приборы.

Безопасность. Часть 1. Общие требования”.

Наши электрошкафы постоянно совершенствуются, улучшаются их характеристики и дизайн, поэтому “Руководство по эксплуатации” может не отражать незначительных схемных и конструктивных изменений, связанных с их модернизацией.

ТРЕБОВАНИЯ ПО ТЕХНИКЕ БЕЗОПАСНОСТИ

Электрошкаф по типу защиты от поражения электрическим током соответствует приборам 1 класса по ГОСТ IEC 60335-1.

ВНИМАНИЕ! Электропитание электрошкафа осуществляется от однофазной сети переменного тока с номинальным напряжением 220 В ± 10% частотой (50 ± 1) Гц.

Во избежание опасности поражения электрическим током и обеспечения правильной эксплуатации подключать электрошкаф должен только квалифицированный персонал специализированных организаций, уполномоченных на право установки и обслуживания электрических приборов.

Электрошкаф можно устанавливать только в домах, имеющих специальный силовой ввод и заземление.

Место подключения электрошкафа должно находиться в легкодоступном месте, чтобы можно было без затруднений отключить электрошкаф от электрической сети.

Запрещается проводить проводку непосредственно над электрошкафом, зажимать шнур питания дверью электрошкафа, так как при этом может повредиться изоляция проводов и произойти короткое замыкание.

ВНИМАНИЕ! Доступные части электрошкафа при его эксплуатации могут сильно нагреваться. Не допускайте детей близко к электрошкафу.

Не допускайте попадания влаги внутрь электрошкафа.

Во избежании ожогов дверь жарочного электрошкафа следует открывать осторожно, т.к. возможен резкий выход пара.

Эксплуатация электрошкафа должна проводиться только под надзором.

Номинальный режим работы электрошкафа - продолжительный.

В случае неисправности следует отключить электрошкаф от электрической сети и вызвать сервисную службу.

При повреждении шнура питания, во избежании опасности, его должен заменить изготовитель или аналогичное квалифицированное лицо сервисной службы.

ТРЕБОВАНИЯ ПО ТЕХНИКЕ БЕЗОПАСНОСТИ

Запрещается:

- эксплуатировать электрошкаф без заземления (заземление осуществляется через шнур питания);
- подключать электрошкаф через удлинители и тройники;
- эксплуатировать электрошкаф в климатических условиях, отличных от условий, для которых он предназначен, то есть не допускается эксплуатировать в помещениях с повышенной влажностью, вне помещений или в помещениях с повышенным риском пожарной опасности;
- держать или пользоваться вблизи включенного электрошкафа легковоспламеняющимися веществами;
- производить самостоятельно какой-либо ремонт электрошкафа;
- устанавливать на открытую дверь электрошкафа посуду массой более 10 кг;
- поднимать и передвигать электрошкаф за ручку двери электрошкафа;
- производить уход за электрошкафом без его отключения от электрической сети;
- извлекать и вставлять вилку шнура питания в розетку при включенных нагревательных элементах;
- выдергивать вилку из розетки за шнур питания;
- использовать электрошкаф людьми (включая детей), у которых есть физические, нервные или психологические отклонения, за исключением случаев, когда за такими людьми осуществляется надзор или проводится их инструктирование относительно использования электрошкафа лицом, отвечающим за их безопасность;
- оставлять без надзора детей с целью недопущения их игры с электрошкафом.

ВНИМАНИЕ! При не соблюдении вышеперечисленных требований гарантийное обслуживание не производится.

КОМПЛЕКТНОСТЬ

Комплектующие	Модель электрошкафа	
	6009.00эшв	6009.05эшв
Электрошкаф	1	1
Противень	2	2
Решетка	1	1
Решетки боковые	2	2
Руководство по эксплуатации	+	+
Упаковка	+	+
Комплект монтажных частей	+	+
Комплект монтажных частей (телескопические направляющие)*	+	+

* - поставляется по отдельному договору

ТЕХНИЧЕСКИЕ ДАННЫЕ

Наименование	Модель электрошкафа	
	6009.00эшв	6009.05эшв
Верхний ТЭН - 1,1 кВт	1	1
Нижний ТЭН - 1,1 кВт	1	1
ТЭН - гриль - 2,0 кВт	1	1
Круговой ТЭН - 2,0 кВт	1	1
Вентилятор конвекции	+	+
Вентилятор охлаждения корпуса	+	+
Освещение электрошкафа	+	+
Программатор электронный	+	+
Переключатель режимов 9-позиционный	+	+
Фасад металл-стекло	+	
Фасад стеклянный		+
Единовременно потребляемая мощность, кВт	3,1	
Объем электрошкафа, л	58	
Габариты (ширина x глубина x высота), мм	596x600x600	
Масса, кг	33	

РАСПАКОВКА

Для транспортирования электрошкаф защищен от повреждений упаковкой. После удаления упаковки, просим Вас избавиться от ее частей способом, не наносящим ущерба окружающей среде.

Все материалы, использованные для изготовления упаковки, безвредны, на 100 % подлежат переработке.

УСТРОЙСТВО ЭЛЕКТРОШКАФА

Внешний вид электрошкафов моделей 6009.05эшв показан на рисунке.

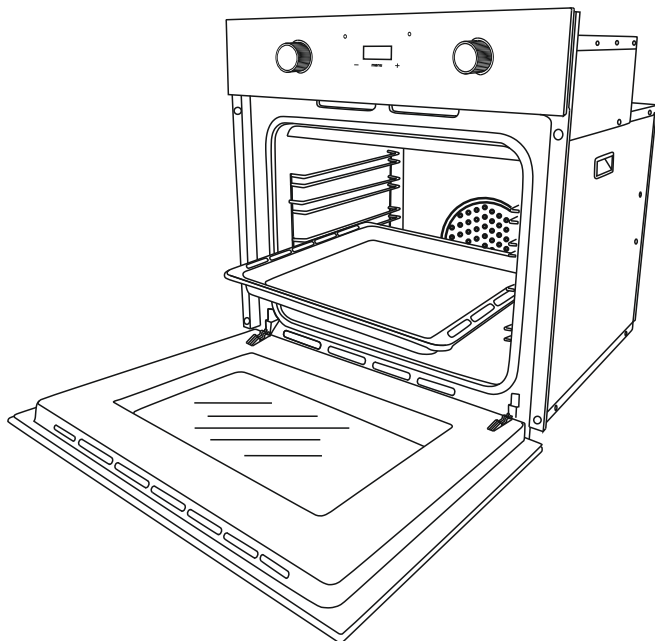

Панель управления электрошкафов моделей 6009.05эшв

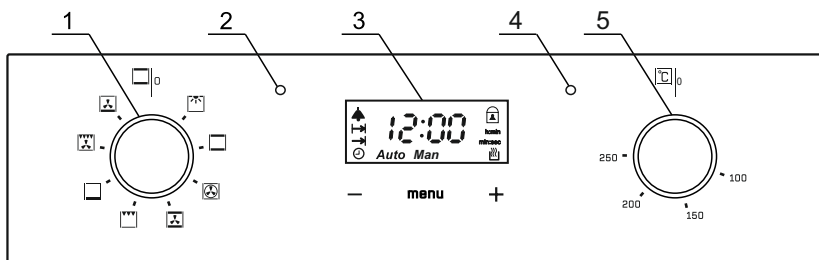









УСТРОЙСТВО ЭЛЕКТРОШКАФА

Электрошкаф имеет элементы управления, расположенные на панели управления:

- 1 - ручка управления режимами электрошкафа;
- 2 - сигнальная лампочка включения электрошкафа (красная);
- 3 - дисплей программатора;
- 4 - сигнальная лампочка включения терморегулятора (оранжевая), гаснет при достижении заданной температуры;
- 5 - ручка терморегулятора.

Поворотом ручки управления электрошкафом по часовой стрелке, начиная с положения «0» (выключено), устанавливаются следующие режимы работы:

-  - включение вентилятора конвекции;
-  - включение верхнего и нижнего ТЭН-ов;
-  - включение кругового ТЭН-а и вентилятора конвекции;
-  - включение верхнего и нижнего ТЭН-ов, вентилятора конвекции;
-  - включение ТЭН-гриля (ручка терморегулятора должна находиться в положении максимальной температуры);
-  - включение нижнего ТЭН-а;
-  - включение верхнего ТЭН-а, ТЭН-гриля и вентилятора конвекции;
-  - включение нижнего ТЭН-а и вентилятора конвекции.

ВНИМАНИЕ!

В электрошкафах во всех положениях, за исключением «0», загорается красная сигнальная лампочка включения электрошкафа и лампочка освещения.

При включении терморегулятора загорается оранжевая сигнальная лампочка и гаснет при достижении заданной температуры.

Регулировка температуры осуществляется поворотом ручки терморегулятора от 100 до 250 °С при всех положениях ручки управления электрошкафом, кроме положения «».

УСТРОЙСТВО ЭЛЕКТРОШКАФА

После 10 мин работы электрошкафа должен автоматически включиться вентилятор охлаждения корпуса. Вентилятор может работать и после выключения режимов работы электрошкафа. Выключение вентилятора происходит после охлаждения корпуса электрошкафа.

Электрошкаф имеет боковые решетки для установки на любом из четырех уровней противней и решетки.

В электрошкафе на любом уровне могут быть установлены телескопические направляющие. Их возможно снять и установить на любой другой уровень боковых решеток.

Противень устанавливается на выдвинутые направляющие и закрепляется на упорах направляющих, предотвращающих самовольное движение противня в духовке.

Дверь электрошкафа застеклена двумя прозрачными термостойкими стёклами, которые позволяют визуально контролировать процесс приготовления пищи.

Крепление двери электрошкафа к корпусу выполнено с помощью специальных петель, позволяющих фиксировать её в трёх положениях: **закрыто, открыто, промежуточное.**

Благодаря различным нагревательным элементам электрошкаф позволяет осуществлять процесс готовки различными способами, основанными на трех главных источниках тепла:

- а) принудительное распространение тепла (с системой вентиляции);
- б) естественное распространение тепла («статическая»);
- с) инфракрасные лучи (гриль).

ЭЛЕКТРОННЫЙ ПРОГРАММАТОР

В электрошкафах моделей 6009.00эшв, 6009.05эшв имеется электронный программатор (см. рисунок приведенный ниже), который позволяет программировать время начала и продолжительность приготовления. Если нет необходимости визуально следить за процессом приготовления пищи, то она может готовиться и в отсутствие потребителя.

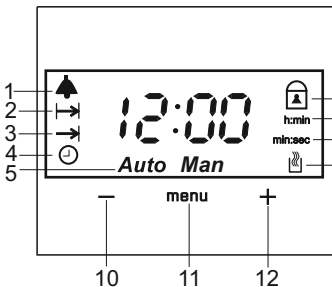

1. Символ будильника (звуковое оповещение).
2. Символ заданной продолжительности приготовления .
3. Символ заданного времени окончания приготовления (отсроченный запуск).
4. Символ часы (установка времени суток).
5. Символ автоматического режима.
6. Символ блокировки кнопок (защита от детей).
7. Символ времени (часы:мин).
8. Символ времени (мин:секунды).
9. Символ активации режима приготовления.
10. Кнопка «Минус».
11. Кнопка «Меню».
12. Кнопка «Плюс».

УСТАНОВКА

Распакуйте электрошкаф, снимите липкую ленту и все упаковочные материалы.

Установку электрошкафа, его подключение к источнику электроэнергии должен производить только квалифицированный персонал специализированных организаций, уполномоченных на право установки и обслуживания электрических приборов с обязательным заполнением «Талона на установку».

Не заполнение «Талона на установку» может являться причиной отказа в гарантийном обслуживании.

Талоны необходимо хранить в течении всего гарантийного срока.

Материалы, из которого изготовлены элементы кухонной мебели должны быть термостойкими (100°С), в противном случае более низкая термостойкость материалов может привести к их деформации и изменению цвета.

Установка выполняется с использованием комплекта монтажных частей в соответствии с указаниями данного «Руководства по эксплуатации».

Перед установкой необходимо установить 4 винта с шайбами в специальные отверстия на передней стенке электрошкафа с лицевой стороны, а прокладки с обратной (см. рис.). Доступность отверстий возможна при открытой двери электрошкафа.

Установите электрошкаф в мебель и затяните винты до упора.

При установке электрошкафа необходимо выдержать расстояния не менее значений, приведенных на рисунке.

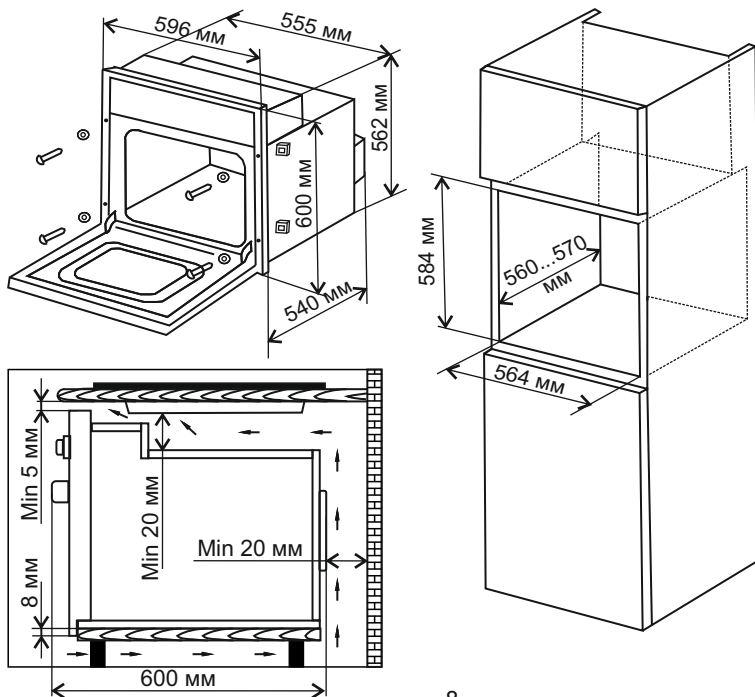

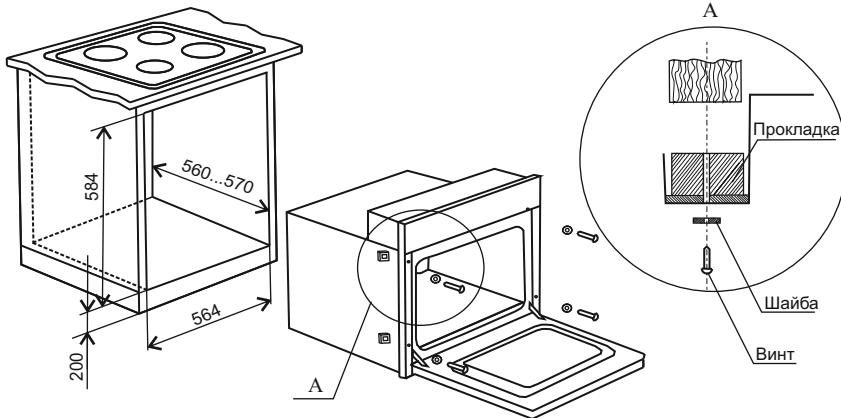
УСТАНОВКА**ПОДКЛЮЧЕНИЕ К ЭЛЕКТРИЧЕСКОЙ СЕТИ**

ВНИМАНИЕ! Подключение электрошкафа к электросети должен производить только квалифицированный персонал специализированных организаций, уполномоченных на право установки и обслуживания электрических приборов в соответствии с действующими нормами.

Вследствие неправильного подключения электрошкаф может повредиться - в таком случае покупатель теряет право на гарантийное обслуживание.

Электрошкаф имеет подводящий шнур питания номинальным поперечным сечением жил 1,50 мм².

Перед подключением необходимо проверить:

- соответствие электрических параметров электрической сети и электрошкафа;
- расположение розетки в легкодоступном месте.

ПОДГОТОВКА К РАБОТЕ

Перед началом эксплуатации внимательно ознакомьтесь с настоящим "Руководством по эксплуатации" и следуйте его рекомендациям.

После распаковки электрошкафа следует убрать все рекламные этикетки. Легко избавиться от них можно при помощи губки и горячей воды. Необходимо смочить всю поверхность этикетки и некоторое время подождать. После того как вода пропитает поверхность этикетки, можно тереть губкой, периодически смачивая ее горячей водой. После этого поверхность нужно протереть сухой тканью.

ВНИМАНИЕ! Не использовать жесткие абразивные очистители или жесткие металлические скребки для снятия этикеток, так как они могут поцарапать поверхность.

Нельзя использовать ацетон для снятия этикеток, т.к. может остаться матовый след.

ПОДГОТОВКА К РАБОТЕ

После распаковки электрошкафа следует вынуть содержимое духовки, промыть электрошкаф и комплектацию теплым мыльным раствором, протереть их мягкой сухой тканью.

Перед первым использованием электрошкафа необходимо прогреть ТЭН-ы в течение 30 мин при установке температуры 200 °С.

При первом включении электрошкафа возможно появление запаха «нового прибора» от обгорания ТЭН-ов. При этом испаряется влага, скопившаяся во время транспортирования или складского хранения. После этого необходимо хорошо проветрить помещение.

При положении ручки управления электрошкафом «□» в положение «☒» допускается слабое свечение сигнальной лампочки включения терморегулятора, которое не влияет на безопасность и работоспособность электрошкафа.

ПОРЯДОК РАБОТЫ

В момент включения электрошкафа или после прерывания подачи электропитания символы дисплея программатора мигают. Это означает, что нужно установить время, в противном случае заданные программы будут работать неправильно.

УСТАНОВКА ВРЕМЕНИ СУТОК

При первом включении электрошкафа установка времени осуществляется путем нажатия на кнопки «+» и «-». Позже установку времени можно произвести путем выбора соответствующей опции с символом часы «⌚» путем нажатия кнопки «Menu». При этом символ ручного режима «Man» будет непрерывно светиться, а две точки между часами и минутами мигать. После установки времени через несколько секунд точки перестают мигать - время установлено.

При этой операции стираются возможно имеющиеся программы предыдущего программирования установленные пользователем.

При нажатии кнопок «+» и «-» время увеличивается или уменьшается со скоростью, меняющейся в зависимости от продолжительности непрерывного нажатия кнопки.

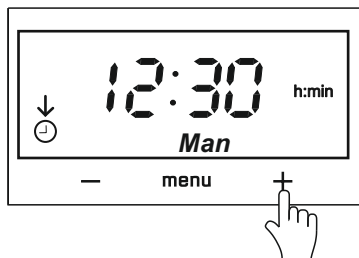
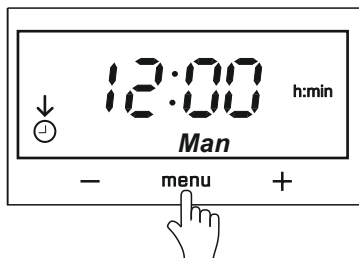

ПОРЯДОК РАБОТЫ

УСТАНОВКА БУДИЛЬНИКА (ЗВУКОВОГО ОПОВЕЩЕНИЯ)

Для того чтобы произвести установку будильника, необходимо при помощи кнопки «Menu» выбрать опцию с символом будильника «▲». Символ «▲» будет мигать, символ «min:sec» будет непрерывно светиться. Кнопками «+» и «-» устанавливается время, когда должен сработать будильник (звуковое оповещение). Будильник устанавливается на время не более 99 минут.

Через несколько секунд после установки времени символ «▲» начинает непрерывно светиться, установленный отсчет времени будет отражаться на экране. После истечения заданного времени прозвучит звуковой сигнал, который отключается путем нажатия любой кнопки.

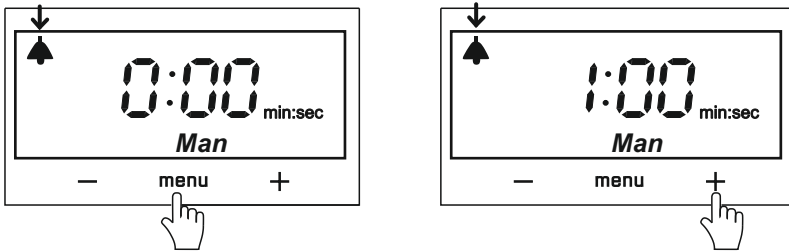

БЛОКИРОВКА КНОПОК (ЗАЩИТА ОТ ДЕТЕЙ)

Функция блокировки кнопок необходима для защиты от случайного нажатия. Данная функция активируется путем зажатия кнопки «+» более 4 секунд. После этого символ блокировки «🔒» появится на дисплее.

Когда блокировка кнопок активирована, при нажатии любой кнопки будет звучать звуковой сигнал.

Если данная функция активируется во время выполнения программы приготовления в автоматическом режиме, то блокируются только кнопки, на выполнение программы это не оказывает влияния.

Если данная функция активируется во время включения электрошкафа в ручном режиме, отключается нагрев и освещение внутри электрошкафа.

Блокировка кнопок сохраняется в памяти и не снимается при потере и последующем восстановлении электропитания.

Для отключения функции блокировки кнопок, нажмите и удерживайте кнопку «+» до исчезновения символа блокировки «🔒».

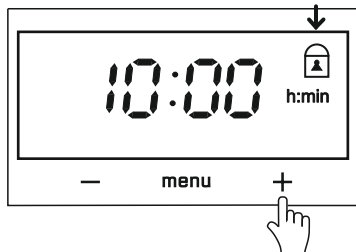

ПОРЯДОК РАБОТЫ

ФУНКЦИОНИРОВАНИЕ ЭЛЕКТРОШКАФА В РУЧНОМ РЕЖИМЕ

Функционирование электрошкафа в ручном режиме предполагает контроль за продолжительностью приготовления самим пользователем.

Для активации ручного режима необходимо при помощи ручки управления выбрать режим нагрева и установить необходимую температуру ручкой терморегулятора. Отключение электрошкафа производится при помощи установки ручек управления в положение «0».

УСТАНОВКА ВРЕМЕНИ ПРОДОЛЖИТЕЛЬНОСТИ ПРИГОТОВЛЕНИЯ

Для установки времени продолжительности приготовления необходимо установить режим работы и температуру приготовления (см. функционирование электрошкафа в ручном режиме).

При помощи кнопки «Menu» выбрать опцию с символом « \rightarrow ». Кнопками «+» и «-» установить необходимое время продолжительности приготовления, которое может быть не более 23 часов 59 минут.

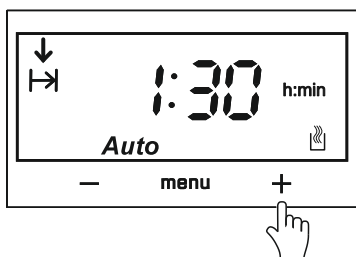
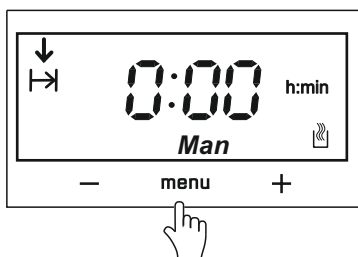

Через несколько секунд мигающий символ « \rightarrow » погаснет, на экране появится текущее время суток.

При этом будет непрерывно светиться символ «Auto» и символ активации режима приготовления « \rightarrow ».

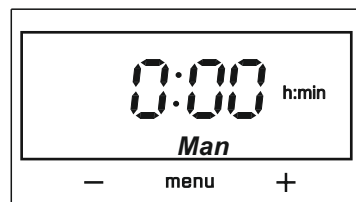
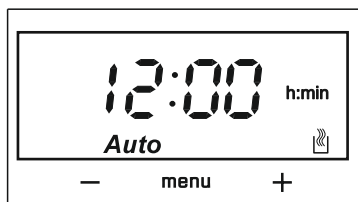

По истечении установленного времени продолжительности приготовления автоматически отключается нагрев и освещение внутри электрошкафа, на дисплее мигает символ «Man», отображается «0:00», звучит звуковой сигнал оповещения об окончании работы.

Звуковой сигнал может быть отключен путем нажатия на любую кнопку.

Для отключения электрошкафа необходимо установить ручку терморегулятора и ручку переключателя режимов в положение «0» - выключено.

ПОРЯДОК РАБОТЫ

УСТАНОВКА ВРЕМЕНИ ОТКЛЮЧЕНИЯ ПРИГОТОВЛЕНИЯ

Для установки времени отключения приготовления необходимо установить режим работы и температуру приготовления (см. функционирование электрошкафа в ручном режиме). При помощи кнопки «Menu» выбрать опцию с символом «→»». Кнопками «+» и «-» установить необходимое время окончания приготовления.

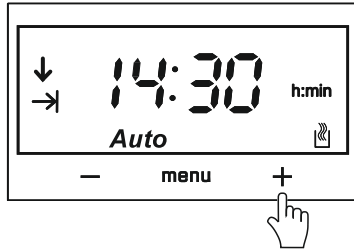

Продолжительность времени может быть не более 23 часа и 59 минут. При этом будет непрерывно светиться символ «Auto» и символ активации режима приготовления «🔥».

Через несколько секунд мигающий символ «→» погаснет, на экране появится текущее время суток и символ «Auto».

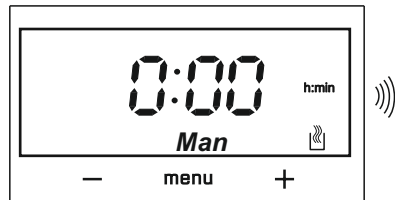
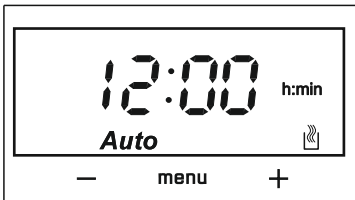



Когда текущее время сравнивается с установленным временем окончания приготовления, автоматически отключается нагрев и освещение внутри электрошкафа, на дисплее мигает символ «Man», отображается «0:00», звучит звуковой сигнал оповещения об окончании работы.

Звуковой сигнал может быть отключен путем нажатия на любую кнопку.



Для отключения электрошкафа необходимо установить ручку терморегулятора и ручку переключателя режимов в положение "0" - выключено.

ПОРЯДОК РАБОТЫ

УСТАНОВКА ОТЛОЖЕННОГО ПРИГОТОВЛЕНИЯ

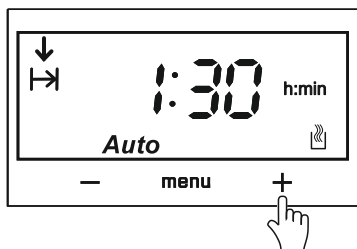
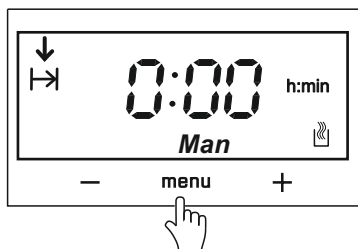
Для настройки отложенного приготовления, необходимо установить время продолжительности и время окончания приготовления. При помощи кнопки «Menu» необходимо выбрать опцию с символом «». Кнопками «+» и «-» установить необходимое время продолжительности приготовления, которое может быть не более 23 часов 59 минут. При этом будет непрерывно светиться символ «Auto» и символ активации режима приготовления «».



При помощи кнопки «Menu» необходимо выбрать опцию с символом «». Кнопками «+» и «-» установить необходимое время окончания приготовления, которое может быть не более 23 часов 59 минут. При этом будет непрерывно светиться символ «Auto» и символ активации режима приготовления «».

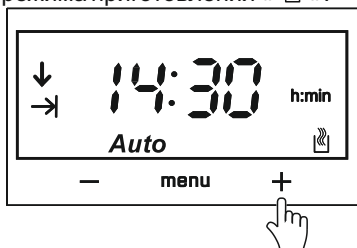
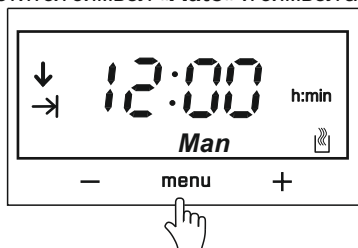

Функция отложенного приготовления настроена, приготовление начинается позже и заканчивается, когда текущее время сравнивается с тем, которое было установлено при настройке в качестве времени окончания приготовления.

После окончания времени приготовления автоматически отключается нагрев и освещение внутри электрощкафа, на дисплее мигает символ «Man», отображается «0:00», звучит звуковой сигнал оповещения об окончании работы.

Звуковой сигнал может быть отключен путем нажатия на любую кнопку.

Для отключения электрощкафа необходимо установить ручку терморегулятора и ручку переключателя в положение «0» - выключено.



ПОРЯДОК РАБОТЫ

УСТАНОВКА ГРОМКОСТИ ЗВУКОВОГО СИГНАЛА

Для того чтобы настроить громкость и тональность звукового сигнала, нажимайте кнопку «Menu» пока не появится буква «L1».

Громкость и тональность звукового сигнала изменяется путем нажатия кнопок «-» и «+». Предусмотрено 3 разных тонов сигнала «L1, L2, L3», последний прослушанный сигнал будет сохранен.

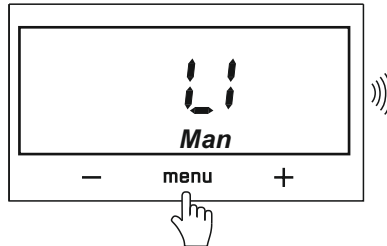

ОТМЕНА ЗВУКОВОГО СИГНАЛА

В конце любой автоматической программы приготовления или окончания работы таймера будет звучать звуковой сигнал. При нажатии любой кнопки звуковой сигнал будет отменен. Звуковой сигнал будет продолжать звучать в течение 7 минут, если не будет нажата любая кнопка. Через 7 минут звуковой сигнал будет отменен автоматически, символ «▲» будет продолжать мигать.

После отключения звукового сигнала, нажатием кнопкой «Menu», символы автоматических программ или окончание работы таймера погаснут, на дисплее будет отражаться текущее время.

УХОД ЗА ЭЛЕКТРОШКАФОМ

ВНИМАНИЕ! Перед тем, как мыть электрошкаф, отключите его от электрической сети.

Не применяйте для чистки абразивные средства (питьевую соду или кальцинированную), истирающие поверхность и оставляющие царапины.

Не используйте жесткие абразивные очистители или жесткие скребки для чистки стекла двери электрошкафа, так как они могут поцарапать поверхность, которая в результате может разбиться на осколки.

Эмалированные поверхности электрошкафа следует мыть теплой водой с моющим средством и протирать мягкой сухой тканью.

Каждый раз после пользования электрошкафом его необходимо вымыть теплой водой с моющим средством, протереть мягкой сухой тканью и просушить. Можно применять специальные аэрозольные средства для удаления жира. Значительно легче мыть электрошкаф, пока он ещё теплый.

Для ускорения процесса мытья электрошкафа рекомендуем провести гидролизную очистку. Для этого необходимо:

- удалить из духовки противни и направляющие,
- налить воду комнатной температуры в неглубокую и широкую емкость, добавить средство для мытья посуды и установить на решетку. В качестве емкости возможно использовать противень,

УХОД ЗА ЭЛЕКТРОШКАФОМ

- включить электрошкаф в режим «верхний + нижний ТЭН-ы», установить температуру «100 °С» и прогреть электрошкаф не менее 30 мин,
- открыть дверь, остудить электрошкаф, влажной салфеткой вручную удалить размокшую грязь и жир,
- просушить электрошкаф при открытой двери в течении не менее 1 ч.

Данная очистка облегчает уход за электрошкафом, но не заменяет её полностью. Чем чаще будет производиться подобная обработка, тем легче будет уход за электрошкафом.

ЧИСТКА СТЕКЛА ДВЕРИ ДУХОВКИ

Электрошкаф оборудован стеклянной дверью. Внутреннее стекло можно легко снять без использования каких-либо инструментов. Блокировочная система без наружных винтов обеспечивает чистку стекла.

Чтобы снять внутреннее стекло с двери электрошкафа необходимо:

- полностью открыть дверь;
- при помощи плоской отвертки с дальней стороны от Вас одновременно осторожно поддеть с двух боковых сторон стекло и приподнять вверх за край;
- вынуть стекло из отверстий, двигая его от себя вперед и вверх;
- завершив чистку, выполните эти же операции в обратном порядке.

ВНИМАНИЕ! Обратите внимание на правильность последовательности при установке стекла.

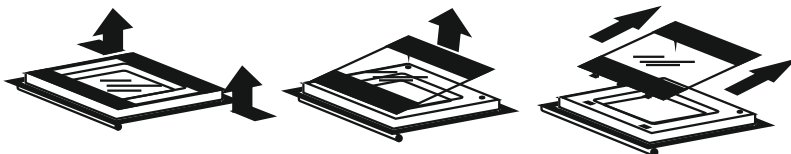

Когда Вы моете электрошкаф внутри, резиновое уплотнение двери лучше снять, вынув металлические скобы из отверстий.

Для улучшения и упрощения очистки стенок духовки Вы можете снять боковые решетки. Для этого необходимо:

- приподнять передний край решетки вверх;
- отвести решетку внутрь духовки;
- потянуть решетку на себя, освободив её из дальних отверстий.

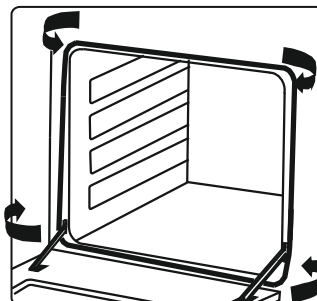
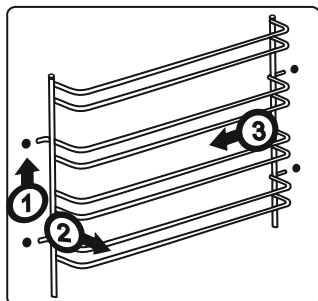

УХОД ЗА ЭЛЕКТРОШКАФОМ

После очистки установку решетки провести в обратном порядке: сначала необходимо вставить решетку в ближние гнезда, а затем в дальние и потянуть вниз.

Если решетка в электрошкафу крепится винтами, то для её снятия необходимо открутить два винта.

После сборки проверьте надежность установки решеток и прочность фиксации.

ЗАМЕНА ЛАМПЫ ОСВЕЩЕНИЯ

ВНИМАНИЕ! Убедитесь, что электрошкаф выключен, прежде чем проводить замену лампы, чтобы избежать опасности поражения электрическим током.

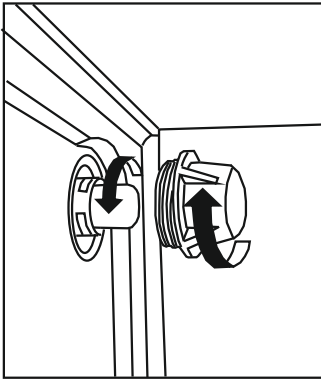

Отключите электрошкаф от электрической сети, вынув из розетки вилку шнура питания.

Открутите стеклянный плафон.

Выверните сгоревшую лампу и замените её новой со следующими характеристиками:

- напряжение - 220 В;
- мощность - 15...25 Вт.

Лампа должна быть с малым цоколем (E14) и малой колбой, рассчитанной на высокие температуры (300 °С).

Соберите всё в обратной последовательности и подключите электрошкаф к электрической сети.

ЭКОНОМИЯ ЭЛЕКТРОЭНЕРГИИ

Рациональное использование электроэнергии позволяет не только снизить расходы, но и сохранить окружающую среду. Выполнение следующих простых правил позволит добиться наилучших результатов.

Рекомендуется использовать остаточное тепло нагревательных элементов, для чего выключать нагревательные элементы электрошкафа за 5-10 минут до конца приготовления пищи.

Нельзя располагать электрошкаф вблизи холодильников и морозильных камер.

Загрязненное резиновое уплотнение электрошкафа способствует потере тепла.

УТИЛИЗАЦИЯ

Электрошкаф не подлежит утилизации в качестве бытовых отходов. Его необходимо сдать в соответствующий пункт приемки электронного и электрооборудования для последующей утилизации. Электрошкаф изготовлен из материалов, которые могут подлежать повторному использованию.

Соблюдая правила утилизации изделия, Вы сможете предотвратить причинение окружающей среде и здоровью людей потенциального ущерба.

Сведения о соответствующем пункте утилизации использованного оборудования Вы можете получить в местной администрации.

332243.049-130

СВИДЕТЕЛЬСТВО О ПРИЕМКЕ И ПРОДАЖЕ

Электрошкаф жарочный
встраиваемый



Штамп ОТК

Продан _____
(наименование торгового предприятия)

Дата продажи _____

ТАЛОН НА УСТАНОВКУ

Установлен в г. _____

по ул. _____ в доме № _____ кв. _____ и пущен в работу

механиком _____

(наименование организации)

Механик _____ Владелец _____
(подпись) (подпись)

“ _____ ” _____ 20 ____ г.

ГАРАНТИЙНЫЕ ОБЯЗАТЕЛЬСТВА

Изготовитель гарантирует работу электрошкафа при соблюдении потребителем условий эксплуатации, хранения и транспортирования.

Гарантийный срок - 3 года со дня передачи электрошкафа потребителю. День передачи определяется как день продажи через розничную торговую сеть.

При отсутствии в отрывном талоне штампа магазина и даты продажи гарантийный срок исчисляется со дня выпуска электрошкафа.

Гарантийное обслуживание не производится в случаях:

- не правильной установки или не заполнения «Талона на установку» на электрошкаф,
- не правильного подключения и эксплуатации электрошкафа;
- несанкционированного ремонта или иного вмешательства;
- установки неоригинальных комплектующих;
- наличие на деталях следов воздействия химических веществ;
- повреждений, вызванных животными или насекомыми;
- повреждений вызванных пожаром, наводнениями, военными действиями и т.п.;
- механических повреждений по вине потребителя.

Изготовитель не принимает претензий на комплектность и механические повреждения электрошкафа после его продажи. Все претензии должны предъявляться к организациям торговли, где было приобретено изделие.

На электрические компоненты гарантийный срок 1 год.

Гарантия не распространяется на установку и подключение электрошкафа не в соответствии с требованиями данного «Руководства по эксплуатации», на механические повреждения, на замену лампы освещения.

Гарантия не распространяется на выход пара по боковым сторонам двери при приготовлении пищи с наличием большого объема жидкости.

Срок службы электрошкафа - 10 лет.

Ремонт электрошкафов производят ремонтные организации, адреса которых приведены в приложении А (вкладыш).

Сервисный центр:
тел. 8 (412) 49-53-75,
E-mail: servis@ppoevt.ru.

ПРАВИЛА ТРАНСПОРТИРОВАНИЯ И ХРАНЕНИЯ

Электрошкаф в упаковке производителя может транспортироваться любым видом крытого транспорта в соответствии с правилами перевозки грузов, действующих на данном виде транспорта. Условия транспортирования: температура окружающей среды от плюс 50 до минус 50 °С и относительная влажность 80 % при температуре плюс 25 °С.

При транспортировании должны быть исключены удары и перемещения электрошкафа внутри транспортного средства.

До ввода в эксплуатацию электрошкаф должен храниться в упаковке производителя в закрытых отапливаемых помещениях при температуре от плюс 5 °С до плюс 40 °С и относительной влажности 80 % при температуре плюс 25 °С.

УСТРАНЕНИЕ НЕИСПРАВНОСТЕЙ

Все неисправности электрошкафа, вызванные отказом (за исключением замены лампы духового шкафа), устраняются только специалистами ремонтных организаций.

Непрофессиональное вмешательство и ремонт электрошкафа опасны, так как могут привести к нарушению работоспособности электрошкафа, поражению электрическим током и короткому замыканию.

Если Ваш шкаф нуждается в ремонте, сервисные центры, список которых прилагается в приложении А, всегда к Вашим услугам.

Неисправность, её внешнее проявление	Вероятная причина	Способ устранения
Отсутствует сигнализация включения электрошкафа.	Перегорела сигнальная лампочка. Неисправен переключатель режимов работы.	Заменить сигнальную лампочку. Заменить переключатель.
Отсутствует сигнализация включения терморегулятора.	Неисправен терморегулятор.	Заменить терморегулятор.
Не включается вентилятор охлаждения.	Неисправен вентилятор охлаждения. Неисправен термовыключатель 60°C	Заменить вентилятор охлаждения. Заменить термовыключатель 60°C
Не горит лампа освещения.	Перегорела лампа освещения. Неисправен переключатель режимов работы	Заменить лампу освещения. Заменить переключатель.
Не нагревается один из ТЭН-ов электрошкафа.	Перегорел ТЭН. Неисправен переключатель режимов работы	Заменить ТЭН. Заменить переключатель.
Не вращается вентилятор конвекции.	Неисправен вентилятор конвекции.	Заменить вентилятор конвекции.

РЕКОМЕНДАЦИИ

РЕКОМЕНДАЦИИ ПО ПРИГОТОВЛЕНИЮ



















Предлагаем Вашему вниманию рекомендации по приготовлению продуктов в электрошкафу.

Хотим предупредить Вас, что эти рекомендации носят приблизительный характер, т.к. время и температура приготовления во многом зависит не от самого электрошкафа, а от количества (веса), видов и свойств приготавливаемых продуктов.























Ваш новый электрошкаф может иметь режимы приготовления пищи, отличные от тех, которыми обладал Ваш предыдущий прибор, поэтому рекомендуем при первом использовании выставить менее высокие температуры из рекомендуемых и лишь затем, по мере необходимости, увеличить температуру.

F - положение ручки переключателя режимов работы;
 - уровни противней;

°C - положение ручки терморегулятора;
 - время приготовления.

						
F						
°C	160-200	180-200	200-220			
	2-3	2	1-3			
	30'-50'	20'-40'	10'-20'			
						
F						
°C	210-220	160-180	190	190-200	200-220	160-180
	2	2-3	2-3	2-3	2	2
	45'-60'	45'-60'	60'-70'	60'-70'	120'-150'	120'-160'

РЕКОМЕНДАЦИИ

							
 F							
 C	200-220	200-220	160-190	200-220	160-180	175-190	200-220
	4	2	2	2	2	2	2-3
	14'-18'	90'-120'	90'-120'	50'-60'	45'-60'	60'-70'	50'-60'
							
 F							
 C	190-210	170-190	170-200				
	2	3	3				
	40'-50'	40'-50'	40'-50'				

КОРЕШОК ТАЛОНА № 3
на гарантийный ремонт

Изъят с " " " 20 ____ г.
Исполнитель _____
(Фамилия, подпись)

(наименование и адрес организации,
производившей ремонт, телефон)



Талон № 3
на гарантийный
ремонт

Продана магазином _____
Дата продажи _____
Штамп магазина _____

(подпись продавца)

КОРЕШОК ТАЛОНА № 2
на гарантийный ремонт

Изъят с " " " 20 ____ г.
Исполнитель _____
(Фамилия, подпись)

(наименование и адрес организации,
производившей ремонт, телефон)



Талон № 2
на гарантийный
ремонт

Продана магазином _____
Дата продажи _____
Штамп магазина _____

(подпись продавца)

КОРЕШОК ТАЛОНА № 1
на гарантийный ремонт

Изъят с " " " 20 ____ г.
Исполнитель _____
(Фамилия, подпись)

(наименование и адрес организации,
производившей ремонт, телефон)



Талон № 1
на гарантийный
ремонт

Продана магазином _____
Дата продажи _____
Штамп магазина _____

(подпись продавца)

Исполнитель _____
(Фамилия, подпись)

Владелец _____
(Фамилия, подпись)

(наименование предприятия,
выполнившего ремонт, его адрес)

М. П.

(Должность и подпись руководителя
предприятия, выполнившего ремонт)



Исполнитель _____
(Фамилия, подпись)

Владелец _____
(Фамилия, подпись)

(наименование предприятия,
выполнившего ремонт, его адрес)

М. П.

(Должность и подпись руководителя
предприятия, выполнившего ремонт)



Исполнитель _____
(Фамилия, подпись)

Владелец _____
(Фамилия, подпись)

(наименование предприятия,
выполнившего ремонт, его адрес)

М. П.

(Должность и подпись руководителя
предприятия, выполнившего ремонт)



Сохраняйте руководство по эксплуатации,
оно поможет разрешить возникшие
вопросы.



Изготовлено: ООО «СВАР»
440039, Россия, г Пенза, ул Гагарина, 13
8 800 100 86 80
servis@ppoevt.ru
www.deluxe.su