

Инструкции для пользователя



HP OfficeJet Pro 8730



HP OfficeJet Pro 8730 All-in-One series

Руководство пользователя

Информация об авторских правах

© HP Development Company, L.P., 2016 г.

Издание 1-е, 4/2016 г.

Уведомления компании HP

Приведенная в этом документе информация может быть изменена без уведомления.

Все права защищены. Воспроизведение, адаптация и перевод без предварительного письменного разрешения HP запрещены за исключением случаев, предусмотренных законодательством по защите авторских прав.

Гарантийные обязательства для продуктов и услуг HP приведены только в условиях гарантии, прилагаемых к каждому продукту и услуге. Никакие содержащиеся здесь сведения не могут рассматриваться как дополнение к этим условиям гарантии. HP не несет ответственности за технические или редакторские ошибки и упущения в данном документе.

Товарные знаки

Microsoft и Windows являются товарными знаками или зарегистрированными товарными знаками корпорации Microsoft в США и (или) других странах.

ENERGY STAR и логотип ENERGY STAR являются зарегистрированными товарными знаками Агентства по охране окружающей среды США.

Mac, OS X и AirPrint являются товарными знаками Apple Inc., зарегистрированными в США и других странах.

Информация о безопасности



Для снижения риска получения ожогов или поражения электрическим током всегда соблюдайте основные меры предосторожности при использовании данного устройства.

1. Внимательно прочтите все инструкции, которые содержатся в прилагаемой к принтеру документации.
2. Соблюдайте все предупреждения и инструкции, указанные на устройстве.
3. Перед очисткой устройства отсоедините его от электрической розетки.
4. Не устанавливайте и не используйте устройство рядом с водой, а также не прикасайтесь к нему влажными руками.
5. Устанавливайте устройство на устойчивой поверхности.
6. Не устанавливайте устройство в таком месте, где кабель питания может быть поврежден, а также где можно споткнуться или наступить на кабель питания.
7. Если устройство работает неправильно, см. Решение проблемы.
8. Внутри устройства нет компонентов, предназначенных для обслуживания пользователем. Обслуживание должно выполняться только квалифицированным специалистом.

Содержание

1 Приемы работы	1
2 Начало работы	2
Специальные возможности	2
HP EcoSolutions (HP и окружающая среда)	3
Управление электропитанием	3
Бесшумный режим	4
Оптимизация использования расходных материалов	5
Описание компонентов принтера	5
Вид сверху и вид спереди	6
Отсек для расходных материалов	6
Вид сзади	7
Использование панели управления принтера	7
Обзор кнопок и индикаторов	7
Значки на дисплее панели управления	8
Функциональные вкладки	9
Изменение параметров принтера	9
Использование профилей	10
Панель инструментов	10
HP Digital Solutions	10
Что такое HP Digital Solutions?	11
HP Digital Filing	11
HP Digital Fax	11
Требования	11
Настройка ПО HP Digital Solutions	13
Настройка HP Digital Filing	13
Настройка сканирования в сетевую папку	13
Настроить сканирование в электронную почту	14
Настройка HP Digital Fax	16
Использование ПО HP Digital Solutions	17
Использование функции сканирования в сетевую папку HP	17
Использование функции сканирования для электронной почты	17
Использование цифрового факса HP Digital Fax	18
Радиочастотная связь ближнего действия (NFC)	18
Основные сведения о бумаге	18
Типы бумаги, рекомендуемые для печати	19

Заказ бумаги и других расходных материалов HP	20
Рекомендации по выбору и использованию бумаги	20
Загрузка бумаги	21
Размещение оригинала на стекле сканера	27
Загрузите оригинал в устройство подачи документов	27
Настройка и использование аксессуаров	28
Установка и использование лотка 2	28
Работа с лотками	29
Обновление принтера	30
Откройте программное обеспечение принтера HP (Windows)	31
Выключение принтера	31
3 Печать	32
Печать документов	32
Печать брошюр	33
Печать на конвертах	34
Печать фотографий	35
Печать на специальной бумаге и бумаге нестандартного размера	37
Двусторонняя печать	38
Печать с мобильного устройства	39
Печать с помощью AirPrint™	39
Полезные советы по использованию принтера	40
4 Копирование и сканирование	43
Копирование	43
Сканирование	43
Сканирование на компьютер	44
Сканирование на устройство памяти	45
Сканирование в электронную почту	45
Сканирование в электронную почту с помощью вкладки «Сканирование»	45
Настроить сканирование в электронную почту	46
Сканирование документа или фотографии для отправки по электронной почте	46
Сканирование в электронную почту с помощью приложения	46
Настроить сканирование в электронную почту	47
Сканирование документа или фотографии для отправки по электронной почте	47
Изменение параметров учетной записи	48
Сканирование с помощью функции веб-сканирования	49
Сканирование документов с преобразованием в редактируемый текст	49
Как сканировать документы с преобразованием в редактируемый текст	50

Рекомендации по сканированию документов с преобразованием в редактируемый текст	51
Создание новой задачи сканирования (Windows)	52
Изменение параметров сканирования (Windows)	52
Советы по успешному копированию и сканированию	53
5 Факс	54
Отправка факса	54
Отправка стандартного факса	54
Отправка стандартного факса с компьютера	55
Отправка факса с телефона	56
Отправка факса с использованием контроля набора номера	56
Отправка факса с использованием памяти принтера	57
Отправка факса нескольким получателям	57
Передача факса в режиме коррекции ошибок	58
Получение факса	58
Получение факса вручную	59
Настройка факса в резервном режиме	59
Повторная печать полученных факсов из памяти	60
Переадресация факсов на другой номер	60
Настройка автоматического уменьшения для входящих факсов	61
Блокировка нежелательных номеров факсов	61
Получение факсов с помощью HP Digital Fax	62
Добавление контактов телефонной книги	63
Создание и редактирование контакта телефонной книги	63
Создание и редактирование группы контактов телефонной книги	64
Удаление контактов телефонной книги	65
Печать списка контактов телефонной книги	65
Изменение параметров факса	66
Настройка заголовка факса	66
Настройка режима ответа (автоответчика)	66
Настройка количества звонков до ответа	67
Изменение типа сигнала вызова для функции отличительного звонка	67
Настройка типа набора	68
Настройка параметров повторного набора	68
Установка скорости передачи факса	69
Настройка громкости звука факса	70
Услуги факсимильной связи и цифровой телефонии	70
Факсимильная связь с помощью IP-телефонии	70
Использование отчетов	71
Печать отчетов подтверждения для факсов	71

Печать отчетов об ошибках факса	72
Печать и просмотр журнала факса	72
Очистка журнала факсов	73
Печать сведений о последней операции с факсом	73
Печать отчета АОН	73
Просмотр журнала звонков	73
Дополнительная настройка факса	74
Настройка факса (параллельные телефонные системы)	74
Выбор правильной установки факса дома или в офисе	75
Вариант А. Выделенная линия передачи факсов (голосовые вызовы не принимаются)	77
Вариант В. Настройка принтера при использовании линии DSL	78
Вариант С. Настройка принтера при использовании мини-АТС или линии ISDN	79
Вариант D. Использование одной линии для факса и службы отличительного звонка	80
Вариант Е. Общая линия для голосовых/факсимильных вызовов	81
Вариант F. Общая линия для голосовых/факсимильных вызовов с голосовой почтой	83
Вариант G. Общая линия для факса и компьютерного модема (голосовые вызовы не принимаются)	84
Настройка принтера для работы с компьютерным модемом	84
Настройка принтера для работы с модемом DSL/ADSL	85
Вариант H. Общая линия для голосовых/факсимильных вызовов с компьютерным модемом	87
Общая линия для голосовых/факсимильных вызовов с компьютерным модемом	87
Общая линия для голосовых/факсимильных вызовов с модемом DSL/ADSL	89
Вариант I. Общая линия для голосовых/факсимильных вызовов с автоответчиком	90
Вариант J. Общая линия для голосовых/факсимильных вызовов с компьютерным модемом и автоответчиком	92
Общая линия для голосовых/факсимильных вызовов с компьютерным модемом и автоответчиком	92
Общая линия для голосовых/факсимильных вызовов с компьютерным модемом DSL/ADSL и автоответчиком	94
Вариант K. Общая линия для голосовых/факсимильных вызовов с компьютерным модемом и службой голосовой почты	96
Настройка факса в последовательной системе	98
Проверка настройки факса	98

6 Веб-службы	100
Что такое веб-службы?	100
Настройка веб-служб	101
Использование веб-служб	102
HP ePrint	102
Приложения печати	103
Удаление веб-служб	103
7 Работа с картриджами	105
Информация о картриджах и печатающей головке	105
При печати с только помощью черного картриджа также могут использоваться определенные цветные чернила.	106
Проверка приблизительного уровня чернил	106
Замена картриджей	107
Заказ картриджей	108
Хранение расходных материалов	108
Хранение анонимной информации об использовании	109
Информация о гарантии на картриджи	109
8 Настройка сети	110
Настройка принтера для беспроводного соединения	110
Перед началом работы	110
Настройка принтера в беспроводной сети	111
Изменение способа подключения	111
Проверка беспроводного подключения	112
Включение и отключение возможностей беспроводной связи принтера	112
Изменение параметров сети	113
Использование Wi-Fi Direct	114
9 Средства управления принтером	118
Панель инструментов (Windows)	118
HP Utility (OS X)	118
Встроенный веб-сервер	118
Сведения о файлах «cookie»	119
Откройте встроенный веб-сервер	119
Не удастся открыть встроенный веб-сервер	120
Ограничение цветной печати	121
Программное обеспечение HP Web Jetadmin	121

10 Решение проблемы	122
Замятие и ошибки подачи бумаги	122
Устранение замятия бумаги	122
Прочтите общие инструкции по устранению замятия бумаги	122
Устранение застревания каретки	128
Прочтите общие инструкции по устранению застревания каретки	128
Узнайте, как предотвратить замятие бумаги	128
Устранение проблем, связанных с подачей бумаги	129
Проблемы печати	130
Исправление ошибок печати (невозможно распечатать)	130
Прочтите общие инструкции по устранению ошибок невозможности печати	130
Исправление проблем с качеством печати	135
Прочтите общие инструкции по устранению ошибок с качеством печати	135
Проблемы копирования	138
Проблемы сканирования	139
Проблемы с факсом	139
Запуск проверки факса	139
Что делать, если проверка факса завершилась с ошибкой	140
Устранение неполадок факса	144
Прочтите общие инструкции по устранению ошибок факса	144
На дисплее всегда отображается сообщение «Трубка снята»	145
В принтере возникают неполадки при передаче и приеме факсов	145
С помощью принтера можно передавать факсы, но не удается их принимать ..	147
С помощью принтера можно принимать факсы, но не удается их отправлять ...	148
На автоответчик записываются факсимильные сигналы	148
Компьютер не может принять факс (HP Digital Fax)	148
Проблемы с сетью и подключением	149
Исправление беспроводного подключения	149
Поиск настроек сети для беспроводного подключения	149
Исправление подключения Wi-Fi Direct	150
Исправление подключения Ethernet	150
Аппаратные проблемы принтера	150
Получение справки с панели управления принтера	151
Введение в отчеты принтера	151
Отчет о состоянии принтера	152
Страница конфигурации сети	152
Отчет о качестве печати	152
Отчет о проверке беспроводной связи	152
Диагностический отчет о доступе к Интернету	152
Решение проблем, возникающих при использовании веб-служб	153
Обслуживание принтера	154

Очистите стекло сканера	154
Очистка внешних поверхностей	155
Очистка устройства подачи документов	155
Обслуживание картриджей и печатающей головки	156
Восстановите настройки по умолчанию	156
Служба поддержки HP	158
Приложение А Техническая информация	160
Технические характеристики	160
Соответствие нормам	162
Нормативный номер модели	163
Положение FCC	164
Уведомление для пользователей в Корее	164
Уведомление о соответствии требованиям VCCI (Class B) для пользователей в Японии	165
Уведомление о кабеле питания для пользователей в Японии	165
Уведомление о допустимом уровне шума для Германии	165
Уведомление об отображении информации на рабочих местах для Германии	165
Уведомление для пользователей телефонной сети в США: Требования FCC	166
Уведомление для пользователей телефонной сети в Канаде	167
Уведомление для пользователей телефонной сети в Германии	167
Уведомление об использовании проводных факсов в Австралии	167
Уведомление о соответствии нормам Европейского Союза	168
Устройства с поддержкой беспроводной связи	168
Декларация европейской телефонной сети (модем/факс)	168
Декларация о соответствии	169
Соответствие нормам для беспроводных устройств	170
Воздействие высокочастотного излучения	170
Уведомление для пользователей в Бразилии	170
Уведомление для пользователей в Канаде	171
Уведомление для пользователей в Тайване	171
Уведомление для пользователей в Корее	172
Заявление для пользователей в Японии	172
Уведомление для пользователей в Корее	172
Программа охраны окружающей среды	172
Экология	173
Постановление Комиссии Европейского Союза 1275/2008	173
Бумага	173
Пластмассовые компоненты	173
Сертификаты безопасности материалов	173
Программа переработки отходов	173
Программа утилизации расходных материалов для струйных принтеров HP	174

Энергопотребление	174
Утилизация пользователем оборудования, отслужившего свой срок	174
Химические вещества	174
Ограничение содержания вредных веществ (Украина)	175
Ограничение содержания вредных веществ (Индия)	175
Информация для пользователей SEPA Ecolabel в Китае	175
Маркировка энергоэффективности принтера, факса и копировального устройства для Китая	176
Таблица опасных веществ и элементов, а также их содержимого (Китай)	177
EPЕАТ	177
Утилизация аккумуляторов в Тайване	177
Замечание о содержании перхлората для Калифорнии	178
Директива ЕС по утилизации аккумуляторов	179
Уведомление о состоянии батареи для Бразилии	180
Проблема с печатающей головкой	181
Проблема с картриджем	182
Замените картридж	182
Несоответствие бумаги	182
Застревание каретки	182
Замятие бумаги	183
Нет бумаги	183
Не удалось напечатать документ	183
Сбой принтера	183
Крышка открыта	183
Закончились чернила	184
Сбой картриджа	184
Проблема обновления расходных материалов принтера	184
Установлены картриджи другого производителя (не HP)	184
Использование картриджей с меткой SETUP	184
Не используйте картриджи с меткой SETUP	184
Недостаточно чернил для запуска	184
Несовместимый картридж HP Instant Ink	185
Сбой датчика чернил	185
Сигнал датчика чернил	185
Проблема с системой подачи чернил	185
Несовместимые картриджи	185
Подключите принтер к HP Connected	186
Указатель	187

1 Приемы работы

- Начало работы
- Печать
- Копирование и сканирование
- Факс
- Веб-службы
- Работа с картриджами
- Решение проблемы

2 Начало работы

Это руководство предоставляет подробные сведения об использовании принтера и решении проблем.

- [Специальные возможности](#)
- [HP EcoSolutions \(HP и окружающая среда\)](#)
- [Описание компонентов принтера](#)
- [Использование панели управления принтера](#)
- [HP Digital Solutions](#)
- [Радиочастотная связь ближнего действия \(NFC\)](#)
- [Основные сведения о бумаге](#)
- [Загрузка бумаги](#)
- [Размещение оригинала на стекле сканера](#)
- [Загрузите оригинал в устройство подачи документов](#)
- [Настройка и использование аксессуаров](#)
- [Обновление принтера](#)
- [Откройте программное обеспечение принтера HP \(Windows\)](#)
- [Выключение принтера](#)

Специальные возможности

Принтер предоставляет ряд функций для людей с ограниченной трудоспособностью.

Визуальное восприятие

Прилагаемое к принтеру программное обеспечение HP доступно людям с нарушениями зрения или слабым зрением благодаря специальным программам и функциям операционной системы. Программное обеспечение также поддерживает такие специализированные средства, как программы для чтения экрана, шрифт Брайля и приложения для преобразования голоса в текст. Для пользователей с нарушенным цветовосприятием на цветных кнопках и вкладках, используемых в программном обеспечении HP, имеются простые текстовые метки или значки, обозначающие соответствующие действия.

Подвижность

Пользователи с нарушением опорно-двигательного аппарата могут выполнять клавиатурные команды для управления функциями программного обеспечения HP. Программное обеспечение HP также поддерживает такие специальные возможности Windows, как озвучивание, залипание клавиш, фильтрация нажатий и управление с клавиатуры. Крышки принтера, кнопки, лотки и направляющие для бумаги легко доступны и не требуют значительных усилий для действий с ними.

Поддержка

Подробнее о специальных продуктах HP см. на веб-сайте HP Accessibility and Aging (www.hp.com/accessibility).

Информацию о специальных возможностях OS X см. на веб-сайте Apple по адресу www.apple.com/accessibility.

HP EcoSolutions (HP и окружающая среда)

Компания HP стремится снизить влияние работы принтера на окружающую среду и призывает вас выполнять печать ответственно — как дома, так и на работе.

Подробную информацию о принципах, которым следует HP в процессе производства своих товаров с целью снижения влияния на окружающую среду, см. на сайте [Программа охраны окружающей среды](http://www.hp.com/ecosolutions). Подробную информацию о мерах HP в отношении защиты окружающей среды см. по адресу www.hp.com/ecosolutions.

- [Управление электропитанием](#)
- [Бесшумный режим](#)
- [Оптимизация использования расходных материалов](#)

Управление электропитанием

Для экономии электроэнергии используйте функции **Спящий режим** и **Вкл/Выкл принтер по расписанию**.

Спящий режим

В спящем режиме расход электроэнергии снижается. После начальной настройки принтер автоматически переходит в спящий режим после 5 минут бездействия.

Чтобы изменить время бездействия принтера до его перехода в спящий режим, следуйте приведенным ниже инструкциям.



1. Чтобы открыть панель инструментов, коснитесь или потяните вниз вкладку в верхней части панели управления принтера. Затем коснитесь .
2. Выбрать **Спящий режим**, затем выберите необходимый параметр.

Включение или выключение по графику

Используйте данную функцию для включения или выключения принтера в выбранные дни. Например, можно запланировать включение принтера в 8:00 и выключение в 20:00 с понедельника по пятницу. Это позволит экономить электроэнергию ночью и в выходные.

Чтобы установить день и время включения/выключения принтера, следуйте приведенным ниже инструкциям.

1. Чтобы открыть панель инструментов, коснитесь или потяните вниз вкладку в верхней части панели управления принтера. Затем коснитесь .
2. Коснитесь **Вкл/выкл принтера по графику**.
3. Выберите необходимый параметр и установите день и время включения или выключения принтера, следуя инструкциям на экране.

 **ПРЕДУПРЕЖДЕНИЕ.** Выключайте принтер только с помощью функции **Выкл режим по расписанию** или кнопки  (Питание), которая расположена слева на передней панели принтера.

Если принтер выключен неправильно, каретка может не вернуться в правильное положение, что приведет к неисправности картриджей и ухудшению качества печати.

Не выключайте принтер, если в нем отсутствуют картриджи. HP рекомендует как можно скорее заменять отсутствующие картриджи во избежание проблем с качеством печати, возможного перерасхода чернил и повреждения системы подачи чернил.

Бесшумный режим

В тихом режиме скорость печати замедляется, чтобы снизить общий уровень шума без ухудшения качества печати. Этот режим поддерживается только для печати на обычной бумаге. Для создания документов повышенного качества он будет отключен. Чтобы снизить шум при печати, включите тихий режим. Чтобы выполнить печать на обычной скорости, выключите тихий режим. По умолчанию тихий режим выключен.

 **ПРИМЕЧАНИЕ.** Тихий режим не поддерживается для печати фотографий и конвертов.

Вы можете настроить для принтера график работы в тихом режиме. Например, можно запланировать работу принтера в тихом режиме ежедневно с 22:00 до 8:00.

Включение тихого режима с помощью панели управления принтера

1. Чтобы открыть панель инструментов, коснитесь или потяните вниз вкладку в верхней части панели управления принтера. Затем коснитесь  (**Настройка**).
2. Коснитесь **Тихий режим**.
3. Чтобы включить тихий режим, коснитесь **Выкл** рядом с **Тихий режим**.

Создание расписания тихого режима с помощью панели управления принтера

1. Чтобы открыть панель инструментов, коснитесь или потяните вниз вкладку в верхней части панели управления принтера. Затем коснитесь  (**Настройка**).
2. Коснитесь **Тихий режим**.
3. Чтобы включить тихий режим, коснитесь **Выкл** рядом с **Тихий режим**.
4. Коснитесь **Выкл** рядом с функцией **Расписание**, затем измените время начала и окончания работы тихого режима.

Включение тихого режима в процессе печати

1. Чтобы открыть панель инструментов, коснитесь или потяните вниз вкладку в верхней части панели управления принтера. Затем выберите текущее задание печати.
2. Чтобы включить тихий режим, на экране принтера нажмите .

 **ПРИМЕЧАНИЕ.** Бесшумный режим включится через несколько секунд и будет активен только во время текущего задания печати.

Включение и выключение бесшумного режима с помощью программного обеспечения принтера (Windows)

1. Откройте программное обеспечение принтера HP. Дополнительную информацию см. в разделе Откройте программное обеспечение принтера HP (Windows).
2. Выберите **Тихий режим** .
3. Выберите **Вкл** или **Выкл** .
4. Нажмите **Сохранить настройки**.

Включение и выключение бесшумного режима с помощью программного обеспечения принтера (OS X)

1. Запустите утилиту HP Utility. Дополнительную информацию см. в разделе HP Utility (OS X).
2. Выберите принтер.
3. Выберите **Тихий режим** .
4. Выберите **Вкл** или **Выкл** .
5. Нажмите кнопку **Применить сейчас**.

Включение и выключение бесшумного режима с помощью встроенного веб-сервера (EWS)

1. Откройте встроенный веб-сервер. Дополнительную информацию см. в разделе Откройте встроенный веб-сервер.
2. Перейдите на вкладку **Параметры** .
3. В разделе **Предпочтения** нажмите **Тихий режим** , затем выберите **Вкл** или **Выкл** .
4. Нажмите кнопку **Применить**.

Оптимизация использования расходных материалов

В целях экономии расходных материалов для печати, например чернил и бумаги, попробуйте следующее.

- Утилизируйте картриджи HP через программу HP Planet Partners. Дополнительную информацию см. на сайте www.hp.com/recycle.
- Печатайте на обеих сторонах листа для экономии бумаги.
- Измените настройку качества печати в драйвере принтера на черновую печать. В режиме черновой печати расход чернил меньше.
- Не очищайте печатающую головку без необходимости. При этом расходуются чернила и сокращается срок службы картриджей.

Описание компонентов принтера

Этот раздел содержит указанные ниже темы.

- Вид сверху и вид спереди
- Отсек для расходных материалов
- Вид сзади

Вид сверху и вид спереди

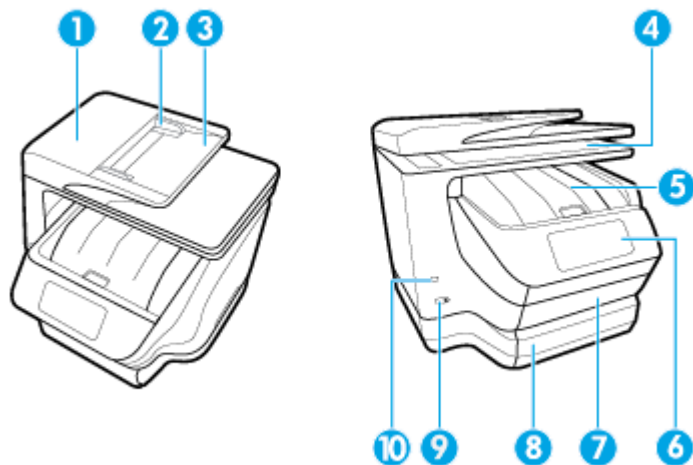

1	Устройство подачи документов
2	Направляющие ширины бумаги устройства подачи документов
3	Устройство подачи документов
4	Стекло сканера
5	Крышка доступа к картриджам / выходной лоток
6	Дисплей панели управления
7	Входной лоток / лоток 1
8	Входной лоток / лоток 2 (доступен не на всех моделях принтеров)
9	Кнопка Питание
10	Передний порт USB

Отсек для расходных материалов

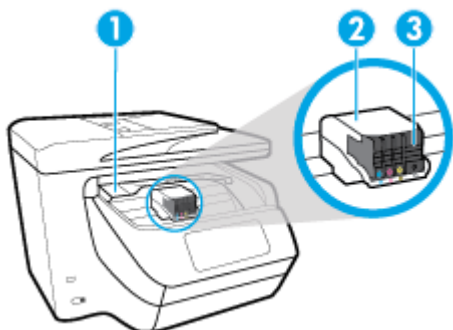

1	Крышка доступа к картриджам
2	Печатающая головка
3	Картриджи

 **ПРИМЕЧАНИЕ.** Во избежание ухудшения качества печати и повреждения блока печатающих головок не извлекайте картриджи из принтера без необходимости. Не извлекайте расходные материалы на длительное время. Не выключайте принтер, если в нем отсутствует картридж.

Вид сзади

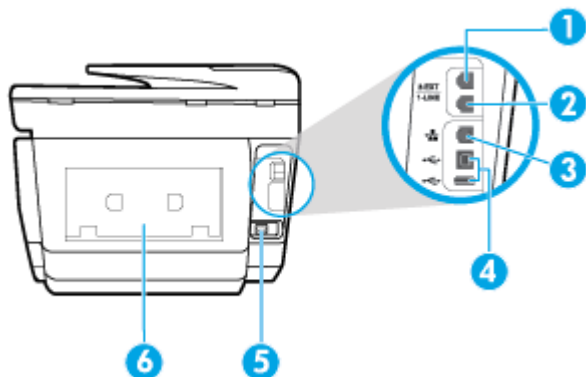

1 Порт факса (2-EXT)

2 Порт факса (1-LINE)

3 Сетевой порт Ethernet

4 разъемы USB на задней панели

5 Разъем питания

6 Задняя панель доступа

Использование панели управления принтера

Этот раздел содержит указанные ниже темы.

- [Обзор кнопок и индикаторов](#)
- [Значки на дисплее панели управления](#)
- [Функциональные вкладки](#)
- [Изменение параметров принтера](#)
- [Использование профилей](#)
- [Панель инструментов](#)

Обзор кнопок и индикаторов

Приведенная ниже схема и связанная с ней таблица содержат краткие сведения о функциях панели управления принтера.

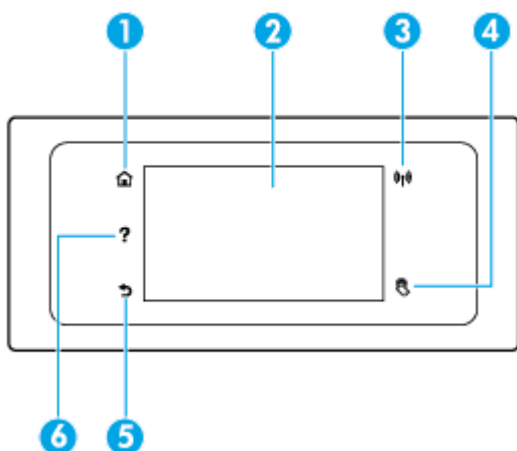





Номер	Название и описание
1	Кнопка «Главная»: позволяет вернуться на начальный экран с любого другого экрана.
2	Дисплей панели управления: для выбора параметров меню коснитесь экрана или с помощью прокрутки просмотрите другие пункты. Информацию о значках на дисплее см. в разделе Значки на дисплее панели управления .
3	Индикатор беспроводной связи: отображает состояние беспроводного соединения принтера. <ul style="list-style-type: none"> Светится синим светом — беспроводное соединение установлено и принтер готов к печати. Мигание индикатора указывает на ошибку беспроводной связи. См. сообщение на дисплее принтера. Погасший индикатор беспроводной связи означает, что беспроводное подключение отсутствует.
4	Радиочастотная связь ближнего действия (NFC): данная функция используется для быстрого подключения мобильного устройства (смартфона или планшета) к принтеру для отправки заданий печати. Для использования этой функции мобильное устройство должно поддерживать NFC.
5	Кнопка «Назад»: Позволяет вернуться в предыдущее меню.
6	Кнопка «Справка»: на главном экране открывает меню «Справка», на других экранах отображает соответствующие справочные материалы, при их наличии.

Значки на дисплее панели управления

Чтобы открыть панель инструментов, коснитесь или потяните вниз вкладку в верхней части экрана. Затем коснитесь нужного значка.

Значок	Назначение
	Настройка: открывает экран «Настройка», с помощью которого можно генерировать отчеты, а также изменять настройки сети, Wi-Fi Direct, веб-служб, факса и значения других параметров.
	Беспроводное: отображение состояние беспроводной сети и параметры меню. Дополнительная информация: Настройка принтера для беспроводного соединения . ПРИМЕЧАНИЕ. (Ethernet) и (Беспроводной режим) не отображаются одновременно. Отображение значка Ethernet или значка беспроводной сети зависит от способа подключения принтера к сети. Если сетевое подключение принтера не настроено, по умолчанию на панели управления принтера отображается (Беспроводной режим).

Значок	Назначение
	HP ePrint: отображает меню Сведения о веб-службах , с помощью которого можно проверить состояние функции ePrint, изменить ее настройки и просмотреть электронный адрес принтера. Дополнительная информация: HP ePrint .
	Wi-Fi Direct: отображает состояние, имя и пароль Wi-Fi Direct, а также количество подключенных устройств. Можно изменить данные настройки, а также напечатать краткое руководство.
	Чернила: приблизительный уровень чернил ПРИМЕЧАНИЕ. Предупреждения и индикаторы уровней чернил предоставляют приблизительные значения, предназначенные только для планирования. При получении сообщения о низком уровне чернил подготовьте для замены новый картридж, чтобы избежать возможных задержек при печати. Картридж можно заменить, когда качество печати станет неприемлемым.
	Состояние факса: отображает информацию о состоянии функции автоответчика, журнал факсов и уровень громкости факса.
	HP EcoSolutions: открывает экран, на котором можно настроить некоторые функции энергосбережения принтера.

Функциональные вкладки

Вкладки, соответствующие различным функциям, расположены в нижней части экрана.

Функциональная вкладка	Назначение
 (Профили)	Доступ к созданным профилям.
Копирование	Копирование документа или удостоверения.
Сканирование	Сканирование документов или фотографий в электронную почту, на накопитель USB, в сетевую папку или на компьютер.
Печать	Печать документов или фотографий с накопителя USB, управление заданиями печати.
Факс	Настройка факса, отправка и получение документов по факсу.
Приложения	Доступ к приложениям на принтере.

Изменение параметров принтера

Панель управления используется для изменения функций и параметров принтера, печати отчетов и доступа к справке принтера.

 **СОВЕТ:** Если принтер подключен к компьютеру, параметры принтера также можно изменить, используя инструменты управления принтером в компьютере.

Дополнительные сведения об этих средствах см. в разделе [Средства управления принтером](#).

Изменение параметров функции

На экране Начало панели управления отображаются доступные режимы принтера.

1. Выберите функциональную вкладку на экране панели управления, проведите пальцем по экрану, затем коснитесь значка нужной функции.
2. После выбора функции коснитесь  (**Параметры**), прокрутите доступные параметры и выберите тот, который требуется изменить.
3. Для изменения параметров следуйте инструкциям на дисплее панели управления.



СОВЕТ: Нажмите  (Начало), чтобы вернуться на экран Начало.

Изменение параметров печати

С помощью меню **Настройка** можно изменить параметры принтера и печати отчетов.

1. Чтобы открыть панель инструментов, коснитесь или потяните вниз вкладку в верхней части панели управления принтера. Затем коснитесь  (**Настройка**).
2. Прокручивайте экраны и переходите с одного экрана на другой.
3. Касайтесь элементов экрана для выбора экранов или параметров.



СОВЕТ: Нажмите  (Начало), чтобы вернуться на экран Начало.

Использование профилей

С помощью профилей на панели управления принтера можно создать набор часто используемых заданий, включающих в себя любые функции из вкладок.

Получить доступ к созданным профилям можно либо на главном экране, либо на вкладке Профили.

Панель инструментов

С помощью панели инструментов можно получить доступ к значкам дисплея, состоянию принтера, а также отслеживать выполнение текущих и запланированных заданий печати и управлять ими.

Чтобы открыть панель инструментов, коснитесь или потяните вниз вкладку  в верхней части панели управления принтера.

HP Digital Solutions

Принтер содержит набор цифровых решений, которые позволяют упростить и ускорить работу. В набор входят следующие цифровые решения.

- Функция HP Digital Filing (включая функции "Сканирование в сетевую папку" и "Сканирование в эл. письмо")
- HP Digital Fax (с функциями "Сохранение факса в сетевую папку" и "Сохранение факса в эл. письмо")

Этот раздел содержит указанные ниже темы.

- [Что такое HP Digital Solutions?](#)

- [Требования](#)
- [Настройка ПО HP Digital Solutions](#)
- [Использование ПО HP Digital Solutions](#)

Что такое HP Digital Solutions?

HP Digital Solutions — это набор утилит, поставляемых в комплекте с принтером, которые повышают производительность работы в офисе.

Этот раздел содержит указанные ниже темы.

- [HP Digital Filing](#)
- [HP Digital Fax](#)

HP Digital Filing

Функция HP Digital Filing обеспечивает мощные возможности сканирования для офиса, а также множество основных возможностей управления документами для сетевых пользователей. Благодаря функции HP Digital Filing можно подойти к принтеру, выбрать параметры на панели управления и сканировать документы для сохранения в папке на сетевом компьютере или для отправки деловым партнерам по электронной почте, не используя дополнительное программное обеспечение.

Отсканированные документы, предназначенные для совместного использования, можно быстро отправить в общую сетевую папку для личного или группового доступа или на один или несколько электронных адресов. Кроме того, можно настроить определенные параметры сканирования для каждого места назначения, благодаря чему для каждой задачи будут использоваться оптимальные параметры.

HP Digital Fax

Утилита HP Digital Fax позволяет сохранять входящие черно-белые факсы в папку на сетевом компьютере для удобства при совместном использовании и хранении. Можно также пересылать их по электронной почте, чтобы получать важные факсы в любом месте за пределами офиса.

Кроме того, можно совсем выключить печать факсов, что экономит средства на бумагу и чернила, а также помогает сократить объем потребления бумаги и отходов.

Требования

Прежде чем приступить к настройке цифровых решений HP Digital Solutions, убедитесь, что соблюдены перечисленные ниже условия.

Для всех версий HP Digital Solutions

- **Сетевое подключение**

Подключите принтер с помощью беспроводного соединения или кабеля Ethernet.



ПРИМЕЧАНИЕ. Если принтер подключен с помощью кабеля USB, программное обеспечение HP позволяет сканировать документы на компьютер или вкладывать отсканированные файлы в сообщения электронной почты. Дополнительная информация: [Сканирование](#). С помощью HP Digital Fax можно принимать факсы на своем компьютере. Дополнительная информация: [Получение факсов с помощью HP Digital Fax](#).

- **Программное обеспечение HP**

Компания HP рекомендует настраивать компонент HP Digital Solutions с помощью программного обеспечения, входящего в комплект поставки принтера.

 **СОВЕТ:** Если требуется настроить HP Digital Solutions без установки программного обеспечения HP, можно использовать встроенный веб-сервер принтера.

Требования для сканирования в сетевую папку и сохранения факсов в сетевую папку

- **Активное подключение к сети.** Требуется подключение к сети.
- **Совместно используемая папка Windows (SMB)**
Сведения по получению имени компьютера см. в документации к операционной системе.
- **Сетевой адрес папки**
На компьютерах с ОС Windows сетевые адреса обычно имеют следующий формат: \\мой_пк\общая_папка
- **Имя компьютера, в котором находится папка**
Сведения по получению имени компьютера см. в документации к операционной системе.
- **Соответствующие права на использование общедоступной папки**
Необходимо иметь доступ для записи папки.
- **Имя пользователя и пароль для доступа к совместно используемой папке (если требуются)**
Например, имя пользователя и пароль Windows или OS X для входа в сеть.

 **ПРИМЕЧАНИЕ.** Функция HP Digital Filing не поддерживает службу каталогов Active Directory.

Требования для сканирования с отправкой по электронной почте и отправки факсов по электронной почте

- Действующий адрес электронной почты
- Сведения об исходящем сервере SMTP
- Активное подключение к Интернету

Если функции сканирования и отправки факса в электронную почту настраиваются на компьютере с ОС Windows, мастер настройки автоматически определяет параметры электронной почты для следующих почтовых клиентов.

- Microsoft Outlook 2007–2016 (Windows XP, Windows Vista, Windows 7, Windows 8/8.1, Windows 10)
- Outlook Express (Windows XP)
- Windows Mail (Windows Vista);
- Qualcomm Eudora (версия 7.0 или более поздняя) (Windows XP и Windows Vista)
- Netscape (версия 7.0) (Windows XP).

Однако если приложения нет в списке, функции сканирования для электронной почты и отправки факса по электронной почте можно установить и использовать при условии, что почтовое приложение соответствует требованиям, перечисленным в этом разделе.

Настройка ПО HP Digital Solutions

Компонент HP Digital Solutions можно настроить с помощью программного обеспечения HP, прилагаемого к принтеру. Для этого используйте мастера, доступные в ПО принтера HP (Windows) или в утилите HP (OS X).

 **СОВЕТ:** Для настройки HP Digital Solutions можно также использовать встроенный веб-сервер принтера (EWS). Дополнительную информацию об использовании встроенного веб-сервера (EWS) см. в разделе [Встроенный веб-сервер](#).

 **ПРИМЕЧАНИЕ.** Если принтер используется только в сетевой среде IPv6, цифровые решения необходимо настраивать с помощью встроенного сервера.

Этот раздел содержит указанные ниже темы.

- [Настройка HP Digital Filing](#)
- [Настройка HP Digital Fax](#)

Настройка HP Digital Filing

Чтобы настроить функцию HP Digital Filing, выполните соответствующие инструкции.

 **ПРИМЕЧАНИЕ.** Эти же действия можно выполнить для изменения настроек в будущем.

Этот раздел содержит указанные ниже темы.

- [Настройка сканирования в сетевую папку](#)
- [Настроить сканирование в электронную почту](#)

Настройка сканирования в сетевую папку

Для каждого принтера можно настроить до 10 принимающих папок.

 **ПРИМЕЧАНИЕ.** Чтобы пользоваться функцией сканирования в сетевую папку, необходимо предварительно создать и настроить папку на компьютере, подключенном к сети. Папку нельзя создать на панели управления принтера. Также убедитесь, что в параметрах папки разрешен доступ для чтения и записи. Для получения дополнительной информации о создании и настройке папок на сетевых компьютерах см. документацию операционной системы компьютера.

После завершения настройки функции сканирования в сетевую папку программное обеспечение HP автоматически сохраняет обновленную конфигурацию принтера.

Настройка сканирования в сетевую папку из программного обеспечения принтера (Windows)

1. Откройте программное обеспечение принтера HP. Дополнительную информацию см. в разделе [Откройте программное обеспечение принтера HP \(Windows\)](#).
2. Нажмите **Сканирование** в разделе **Печать, сканирование и факс**, затем щелкните **Мастер сканирования в сетевую папку**.
3. Следуйте инструкциям на экране.

 **ПРИМЕЧАНИЕ.** После создания принимающих папок встроенный веб-сервер принтера (EWS) можно использовать для настройки параметров сканирования для этих папок. На последнем экране мастера сканирования в сетевую папку установите флажок **Запустить встроенный веб-сервер по окончании**. После выбора кнопки **Готово** встроенный веб-сервер (EWS) будет отображаться в веб-браузере компьютера, который используется по умолчанию. Дополнительную информацию о EWS см. в разделе [Встроенный веб-сервер](#).

Настройка сканирования в сетевую папку из программного обеспечения принтера (OS X)

1. Запустите утилиту HP Utility. Дополнительную информацию см. в разделе [HP Utility \(OS X\)](#).
2. Щелкните элемент **Сканировать в сетевую папку** в разделе **Параметры сканирования** и следуйте инструкциям, появляющимся на экране.



ПРИМЕЧАНИЕ. Можно настроить параметры сканирования для каждой принимающей папки.

Настройка сканирования в сетевую папку на встроенном веб-сервере (EWS)

1. Откройте встроенный веб-сервер (EWS). Дополнительную информацию см. в разделе [Откройте встроенный веб-сервер](#).
2. На вкладке **Главная** выберите компонент **Настройка сетевой папки** в окне **Настройка**.
3. Выберите команду **Создать** и следуйте инструкциям на экране.



ПРИМЕЧАНИЕ. Можно настроить параметры сканирования для каждой принимающей папки.

4. Указав необходимую информацию о сетевой папке, щелкните **Сохранить и проверить**, чтобы убедиться в правильной работе ссылки на сетевую папку. Запись добавляется в список **Сетевая папка**.

Настроить сканирование в электронную почту

Можно использовать принтер для сканирования документов, а затем отправлять их по одному или нескольким адресам электронной почты в качестве вложений, не применяя дополнительное ПО для сканирования. При этом вам не требуется сканировать файлы с компьютера и добавлять их в сообщения электронной почты в качестве вложений.

Настройка профилей исходящей электронной почты

Настройте адрес электронной почты, который будет отображаться в поле «ОТПРАВИТЕЛЬ» сообщения, отправленного с принтера. Можно добавить до 10 профилей исходящей электронной почты. Для создания этих профилей можно использовать программное обеспечение HP, установленное на компьютере.

Добавление адресов электронной почты в адресную книгу

С принтера можно управлять списком получателей сообщений электронной почты. Можно добавить до 15 электронных адресов с именами адресатов. Кроме того, можно создавать группы электронной почты. Чтобы добавить адреса электронной почты, необходимо использовать встроенный веб-сервер принтера (EWS) или панель управления принтера.

Настройка других параметров электронной почты

Можно настроить поле "ТЕМА" и основной текст, которые будут по умолчанию добавлены во все сообщения электронной почты, отправляемые с принтера. Для настройки данных параметров можно использовать встроенный веб-сервер или панель управления принтера.

Шаг 1. Настройка профилей исходящей электронной почты

Чтобы настроить профиль исходящей электронной почты, используемый принтером, выполните следующие действия для текущей операционной системы.

Настройка профиля исходящей электронной почты в программном обеспечении принтера (Windows)

1. Откройте программное обеспечение принтера HP. Дополнительную информацию см. в разделе [Откройте программное обеспечение принтера HP \(Windows\)](#).
2. Нажмите **Печать, сканирование и факс**, затем нажмите **Сканирование**.
3. Щелкните **Мастер сканирования в электронную почту**.
4. Выберите команду **Создать** и следуйте инструкциям на экране.



ПРИМЕЧАНИЕ. После настройки профиля исходящей электронной почты встроенный веб-сервер принтера (EWS) можно использовать для добавления дополнительных профилей исходящей электронной почты, адресов электронной почты в адресную книгу и настройки других параметров электронной почты. Чтобы настроить автоматический запуск встроенного веб-сервера (EWS), на последнем экране мастера сканирования в электронную почту установите флажок **Запустить встроенный веб-сервер по окончании**. После выбора кнопки **Готово** встроенный веб-сервер (EWS) будет отображаться в веб-браузере компьютера, который используется по умолчанию. Дополнительную информацию о EWS см. в разделе [Встроенный веб-сервер](#).

Настройка профиля исходящей электронной почты в программном обеспечении принтера (OS X)

1. Запустите утилиту HP Utility. Дополнительную информацию см. в разделе [HP Utility \(OS X\)](#).
2. Нажмите **Сканировать в электронную почту** в разделе **Настройки сканирования**.
3. Следуйте инструкциям на экране.
4. Указав необходимую информацию о сетевой папке, щелкните **Сохранить и проверить**, чтобы убедиться в правильной работе ссылки на сетевую папку. Запись добавляется в список **Профили исходящей электронной почты**.

Настройка профиля исходящей электронной почты на встроенном веб-сервере (EWS)

1. Откройте встроенный веб-сервер (EWS). Дополнительную информацию см. в разделе [Встроенный веб-сервер](#).
2. На вкладке **Главная** выберите **Профили исходящей электронной почты** в окне **Настройка**.
3. Выберите команду **Создать** и следуйте инструкциям на экране.
4. Указав необходимую информацию о сетевой папке, щелкните **Сохранить и проверить**, чтобы убедиться в правильной работе ссылки на сетевую папку. Запись добавляется в список **Профиль исходящей электронной почты**.

Шаг 2. Добавление адресов электронной почты в адресную книгу

1. Откройте встроенный веб-сервер (EWS). Дополнительную информацию см. в разделе [Встроенный веб-сервер](#).
2. На вкладке **Сканирование** выберите компонент **Адресная книга**.
3. Выберите команду **Создать**, чтобы добавить один адрес электронной почты.
- или -
Щелкните элемент **Группа**, чтобы создать список рассылки.



ПРИМЕЧАНИЕ. Перед тем как создать список рассылки, в адресную книгу необходимо добавить по крайней мере один адрес электронной почты.

4. Следуйте инструкциям на экране. Запись добавляется в компонент **Адресная книга**.

 **ПРИМЕЧАНИЕ.** Имена адресатов будут отображены на дисплее панели управления принтером и в программе электронной почты.

Шаг 3. Настройка других параметров электронной почты

Чтобы настроить другие параметры электронной почты (например, поле "ТЕМА" и основной текст, добавляемые по умолчанию во все сообщения электронной почты, отправляемые с принтера, а также параметры сканирования, используемые при отправке электронной почты с принтера), выполните следующие действия.

1. Откройте встроенный веб-сервер (EWS). Дополнительную информацию см. в разделе [Встроенный веб-сервер](#).
2. На вкладке **Сканирование** выберите **Параметры электронной почты**.
3. Измените требуемые параметры, а затем щелкните на кнопке **Применить**.

Настройка HP Digital Fax

С помощью цифрового факса HP Digital Fax принтер автоматически получает факсы и сохраняет их в сетевую папку (функция «Сохранение факса в сетевую папку») или пересылает их по электронной почте в качестве вложений (функция «Отправка факса по электронной почте»).

 **ПРИМЕЧАНИЕ.** HP Digital Fax можно настроить на использование функции "Сохранение факса в сетевую папку" или "Отправка факса по электронной почте". Одновременно использовать две функции нельзя.

Полученные файлы сохраняются в формате TIFF (Tagged Image File Format) или PDF.

 **ПРИМЕЧАНИЕ.** Утилита HP Digital Fax поддерживает получение только черно-белых факсов. Цветные факсы не сохраняются, а отправляются на печать.

Настройка HP Digital Fax из программного обеспечения принтера (Windows)

1. Откройте программное обеспечение принтера HP. Дополнительную информацию см. в разделе [Откройте программное обеспечение принтера HP \(Windows\)](#).
2. Нажмите **Печать, сканирование и факс**, затем нажмите **Факс**.
3. Щелкните **Настройка цифрового факса**.
4. Следуйте инструкциям на экране.

 **ПРИМЕЧАНИЕ.** После настройки цифрового факса HP Digital Fax можно использовать встроенный веб-сервер принтера (EWS) для изменения его параметров. Чтобы настроить автоматический запуск встроенного веб-сервера (EWS), на последнем экране мастера настройки цифрового факса установите флажок **Запустить встроенный веб-сервер по окончании**. После выбора кнопки **Готово** встроенный веб-сервер (EWS) будет отображаться в веб-браузере компьютера, который используется по умолчанию. Дополнительную информацию о веб-сервере (EWS) см. в разделе [Встроенный веб-сервер](#).

Настройка HP Digital Fax из программного обеспечения принтера (OS X)

1. Запустите утилиту HP Utility. Дополнительную информацию см. в разделе [HP Utility \(OS X\)](#).
2. Нажмите **Сохранить цифровой факс**.
3. Следуйте инструкциям на экране.
4. Указав необходимую информацию, щелкните **Сохранить и проверить**, чтобы убедиться в правильной работе ссылки на сетевую папку.

Настройка HP Digital Fax на встроенном веб-сервере (EWS)

1. Откройте встроенный веб-сервер (EWS). Дополнительную информацию см. в разделе [Встроенный веб-сервер](#).
2. На вкладке **Главная** выберите компонент **Отправка факса по электронной почте/в сетевую папку** в окне **Настройка**.
3. Следуйте инструкциям на экране.
4. Указав необходимую информацию, щелкните **Сохранить и проверить**, чтобы убедиться в правильной работе ссылки на сетевую папку.

Использование ПО HP Digital Solutions

Чтобы использовать программное обеспечение HP Digital Solutions, прилагаемое к принтеру, выполните соответствующие инструкции.

Использование функции сканирования в сетевую папку HP

1. Поместите оригинал стороной для печати вниз на стекло сканера или стороной для печати вверх в устройство подачи листов. Дополнительные сведения см. в разделе [Размещение оригинала на стекле сканера](#) или [Загрузите оригинал в устройство подачи документов](#).
2. Нажмите **Сканирование**, затем **Сетевая папка**.
3. На дисплее панели управления выберите имя требуемой папки.
4. Если потребуется, введите ПИН-код.
5. Внесите необходимые изменения в параметры сканирования и нажмите кнопку **Запуск сканирования** на дисплее.



ПРИМЕЧАНИЕ. Установка соединения может занять некоторое время, в зависимости от сетевого трафика и скорости соединения.

Использование функции сканирования для электронной почты

1. Поместите оригинал стороной для печати вниз на стекло сканера или стороной для печати вверх в устройство подачи листов. Дополнительные сведения см. в разделе [Размещение оригинала на стекле сканера](#) или [Загрузите оригинал в устройство подачи документов](#).
2. Выберите команду **Сканировать**, а затем **Электронная почта**.
3. На дисплее панели управления выберите нужный профиль исходящей электронной почты.
4. Если потребуется, введите ПИН-код.
5. Выберите или введите электронный адрес получателя в поле "Кому".
6. Введите или измените текст в поле "Тема" электронного сообщения.
7. Внесите необходимые изменения в параметры сканирования и нажмите кнопку **Запуск сканирования** на дисплее.



ПРИМЕЧАНИЕ. Установка соединения может занять некоторое время, в зависимости от сетевого трафика и скорости соединения.

Использование цифрового факса HP Digital Fax

После настройки HP Digital Fax все входящие черно-белые факсимильные сообщения распечатываются по умолчанию, а затем сохраняются в выбранном месте назначения (в сетевой папке) или отправляются по указанному вами адресу электронной почты.

- Если используется функция сохранения факса в сетевую папку, этот процесс выполняется в фоновом режиме. HP Digital Fax не показывает уведомлений о сохранении факсов в сетевую папку.
- Если используется функция отправки факса по электронной почте и в почтовом приложении настроены уведомления о новых сообщениях, вы будете узнавать о получении новых факсов.

Радиочастотная связь ближнего действия (NFC)

С помощью подключения по NFC можно отправлять задания печати с мобильного устройства, поддерживающего данную функцию (например, со смартфона или планшета), напрямую на принтер.

Для отправки задания печати на панели управления принтера найдите  и приложите к этой области мобильное устройство.

Подробная информация о поддерживаемых функциях и мобильных устройствах представлена на сайте HP Mobile Printing по адресу www.hp.com/go/mobileprinting. Если локальная версия сайта для вашей страны, региона или языка недоступна, вы будете перенаправлены на веб-сайт о возможностях мобильной печати для другой страны, региона или на другом языке.

 **ПРИМЕЧАНИЕ.** Данное приспособление устанавливается на некоторые модели принтера.

Для использования этой функции мобильное устройство должно поддерживать NFC.

Основные сведения о бумаге

Принтер хорошо работает практически с любым видом офисной бумаги. Перед закупкой больших партий бумаги попробуйте различные типы носителей. Оптимальное качество печати достигается при использовании бумаги компании HP. Подробнее о бумаге HP см. на веб-сайте компании HP по адресу www.hp.com.



Компания HP рекомендует использовать для повседневной печати документов обычную бумагу с логотипом ColorLok. Вся бумага с логотипом ColorLok проходит независимую проверку на соответствие высоким стандартам качества печати и надежности, позволяет получать документы с четкими и яркими цветами, более насыщенным черным и высыхает быстрее стандартной обычной бумаги. Бумага с логотипом ColorLok поставляется крупнейшими производителями бумаги с различными показателями плотности и размера.

Этот раздел содержит указанные ниже темы.

- [Типы бумаги, рекомендуемые для печати](#)
- [Заказ бумаги и других расходных материалов HP](#)
- [Рекомендации по выбору и использованию бумаги](#)

Типы бумаги, рекомендуемые для печати

Для обеспечения наилучшего качества печати компания HP рекомендует использовать бумагу HP, которая создана специально для различных заданий печати.

В зависимости от страны (региона) некоторые типы бумаги могут быть недоступны.

Фотопечать

- **Фотобумага HP высшего качества**

Фотобумага HP высшего качества обеспечит наилучшее качество фотографий. Используя фотобумагу HP высшего качества, вы сможете печатать качественные быстросохнущие фотографии, которыми можно поделиться сразу после печати. Доступны различные форматы бумаги, в том числе А4, 8,5 x 11 дюймов, 4 x 6 дюймов (10 x 15 см) и 5 x 7 дюймов (13 x 18 см), а также различные покрытия — глянцевое и полуглянцевое (полуматовое). Эта бумага идеально подходит для того, чтобы вставлять ваши фотографии и специальные фотопроекты в рамки, демонстрировать и дарить их. Фотобумага HP высшего качества — это отличный результат, профессиональное качество и долговечность.

- **Улучшенная фотобумага HP**

Эта глянцевая фотобумага имеет специальное покрытие, обеспечивающее мгновенное высыхание чернил и исключающее смазывание изображений. Эта бумага устойчива к воздействию воды, загрязнений, отпечатков пальцев и влажности. Напечатанные на этой бумаге изображения выглядят как профессионально отпечатанные фотографии. Доступно несколько форматов этой бумаги, включая форматы А4, 8,5 x 11 дюймов, 10 x 15 см (4 x 6 дюймов), 13 x 18 см (5 x 7 дюймов). Бумага не содержит кислот, что позволяет получать более долговечные фотографии.

- **Фотобумага HP для повседневного использования**

Эта бумага предназначена для экономичной повседневной печати полноцветных фотографий на обычной фотобумаге. Кроме того, эта доступная фотобумага быстро высыхает, что облегчает работу с ней. При использовании этой бумаги на любом струйном принтере будут получаться четкие и резкие изображения. Доступны различные размеры бумаги с глянцевым покрытием, включая А4, 8,5 x 11 дюймов, 5 x 7 дюймов и 4 x 6 дюймов (10 x 15 см). Бумага не содержит кислот, что позволяет получать более долговечные фотографии.

Деловые документы

- **Бумага HP повышенного качества для презентаций, мат. 120 г или Профессиональная бумага HP, мат. 120 г**

Этот тип бумаги представляет собой плотную двустороннюю бумагу, идеально подходящую для печати презентаций, предложений, отчетов и информационных бюллетеней. Большая плотность придает им выразительный внешний вид.

- **Бумага HP для брошюр, глянец. 180 г или Профессиональная бумага HP, глянец. 180 г**

Эти типы бумаги имеют глянцевое покрытие с обеих сторон, что делает их подходящими для двусторонней печати. Этот тип бумаги обеспечивает качество, близкое к фотографическому, и наиболее подходит для воспроизведения изображений и деловой графики для обложек отчетов, специальных презентаций, брошюр, почтовой корреспонденции и календарей.

- **Бумага HP для брошюр, мат. 180 г или Профессиональная бумага HP, мат. 180 г**

Эти типы бумаги имеют матовое покрытие с обеих сторон, что делает их подходящими для двусторонней печати. Этот тип бумаги обеспечивает качество, близкое к фотографическому, и

наиболее подходит для воспроизведения изображений и деловой графики для обложек отчетов, специальных презентаций, брошюр, почтовой корреспонденции и календарей.

Повседневная печать

Все типы бумаги предназначены для ежедневной печати, для их производства используется технология ColorLok, которая снижает вероятность появления пятен и обеспечивает насыщенный черный цвет и яркие другие цвета.

- **Ярко-белая бумага HP для струйной печати**

Ярко-белая бумага HP для струйной печати обеспечивает высокую контрастность цветов и четкость текста. Она достаточно непрозрачная, подходит для двусторонней цветной печати и не просвечивает, что делает ее наиболее подходящей для создания газет, отчетов и рекламных листов.

- **Бумага HP для печати**

Бумага HP для печати — бумага высокого качества для широкого круга задач. При печати на этой бумаге документы имеют более качественный вид по сравнению с обычной или копировальной бумагой. Бумага не содержит кислот, что позволяет получать более долговечные фотографии.

- **Офисная бумага HP**

Офисная бумага HP — бумага высокого качества для широкого круга задач. Она подходит для копий, черновиков, служебных записок и других повседневных документов. Бумага не содержит кислот, что позволяет получать более долговечные фотографии.

Заказ бумаги и других расходных материалов HP

Принтер хорошо работает практически с любым видом офисной бумаги. Оптимальное качество печати достигается при использовании бумаги компании HP.

Бумагу и расходные материалы HP можно заказать по адресу: www.hp.com. В настоящее время некоторые разделы веб-сайта HP доступны только на английском языке.

Компания HP рекомендует использовать для повседневной печати и копирования документов обычную бумагу с логотипом ColorLok. Все типы бумаги с логотипом ColorLok проходят независимые испытания на соответствие высоким стандартам надежности и качества печати. Отпечатки на этой бумаге отличаются высокой контрастностью, яркостью цветов и насыщенными оттенками черного. Кроме того, они высыхают быстрее, чем документы, напечатанные на стандартных типах обычной бумаги. Бумага с логотипом ColorLok поставляется крупнейшими производителями бумаги с различными показателями плотности и размера.

Рекомендации по выбору и использованию бумаги

Для получения наилучших результатов используйте указанные ниже рекомендации.

- Не загружайте одновременно в лоток или устройство подачи документов носители разных типов и форматов.
- При использовании входного лотка или устройства подачи документов убедитесь, что бумага загружена правильно.
- Не перегружайте лоток или устройство подачи документов.
- Во избежание замятия бумаги, низкого качества печати и других проблем не используйте следующие носители в лотке и устройстве подачи документов.

- Многостраничные формы
- Поврежденные, скрученные и мятые носители
- Носители с вырезами или перфорацией
- Сильно текстурированные, тисненные и плохо впитывающие чернила носители
- Слишком легкие или легко растягивающиеся носители
- Носители со скрепками или скобами

Загрузка бумаги

Загрузка стандартной бумаги

1. Полностью выдвиньте входной лоток.

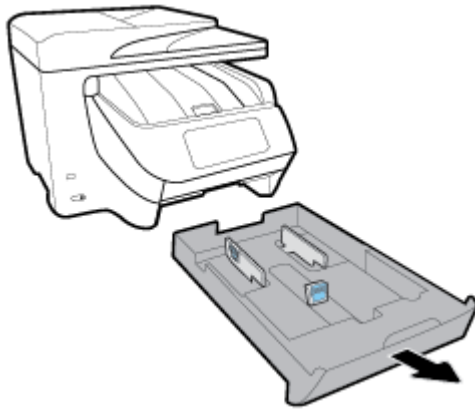

2. Сдвиньте направляющие для бумаги как можно ближе к боковым стенкам лотка.
 - Передвигайте направляющие ширины бумаги, нажав кнопку на левой из них.
 - Передвигайте направляющие длины бумаги, нажав кнопку на одной из них.

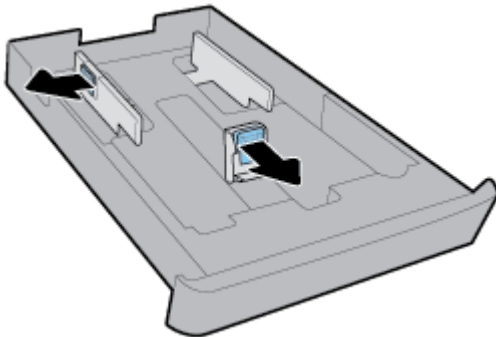

3. Установка бумаги выполняется в книжной ориентации стороной для печати вниз.

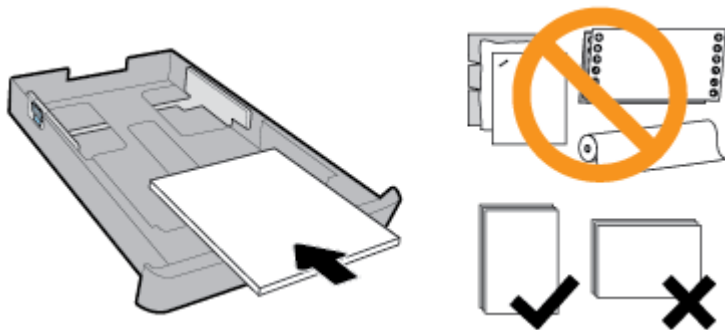

Стопка бумаги должна располагаться в соответствии с отметками нужного формата на передней части лотка. Кроме того, ее высота не должна превышать отметку на правой стенке лотка.

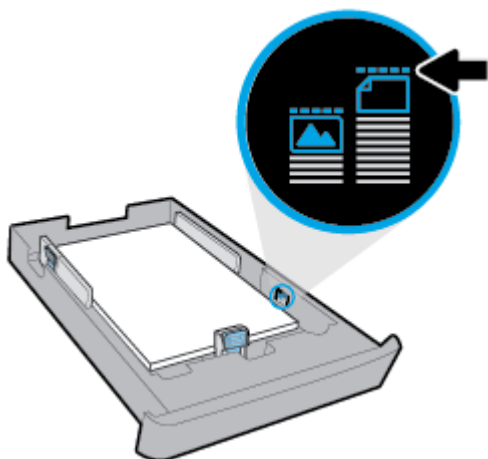

 **ПРИМЕЧАНИЕ.** Не загружайте бумагу во время выполнения печати принтером.

4. Отрегулируйте направляющие длины и ширины бумаги. Они должны касаться краев стопки бумаги.

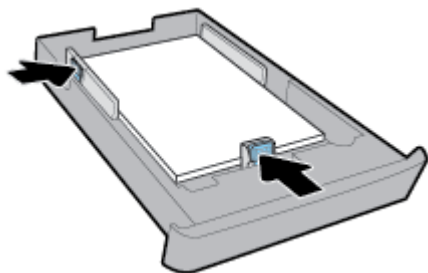

5. Осмотрите область рядом со входным лотком в нижней части принтера. Если вы обнаружите там лишние листы бумаги, уберите их.
6. Задвиньте входной лоток обратно в принтер.

Загрузка конверта

1. Полностью выдвиньте входной лоток.
2. Если в лотке имеется бумага другого формата, извлеките ее.

3. Расположите конверты в портретной ориентации стороной для печати вниз в соответствии с рисунком ниже. Убедитесь, что стопка конвертов придвинута к задней стенке лотка настолько плотно, насколько это возможно.

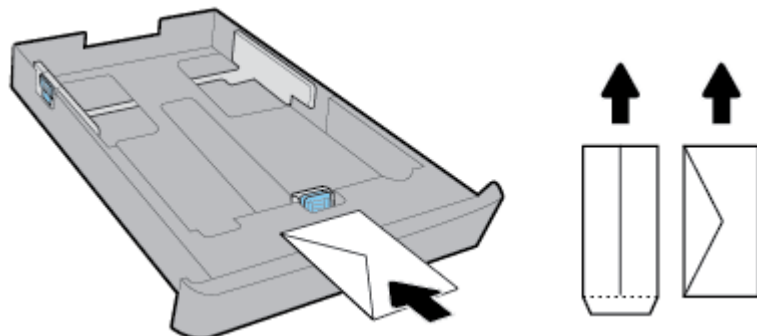

 **ПРИМЕЧАНИЕ.** Не загружайте конверты во время выполнения печати принтером.

4. Отрегулируйте положение направляющих ширины бумаги. Они должны касаться края стопки конвертов.

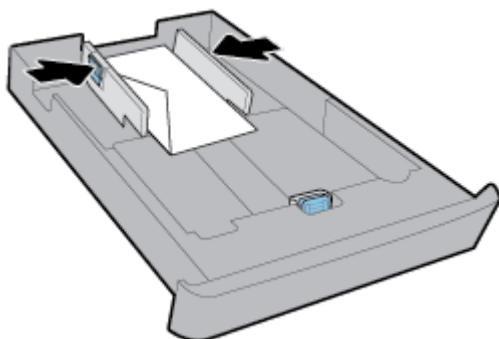

5. Кроме того, высота стопки конвертов не должна превышать отметку на левой направляющей ширины лотка.

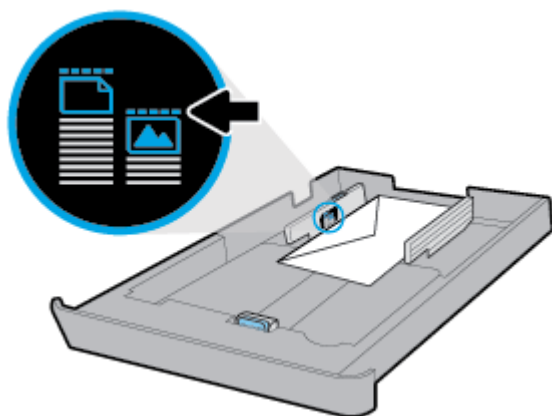

- Отрегулируйте положение направляющих длины бумаги. Они должны касаться края стопки конвертов.

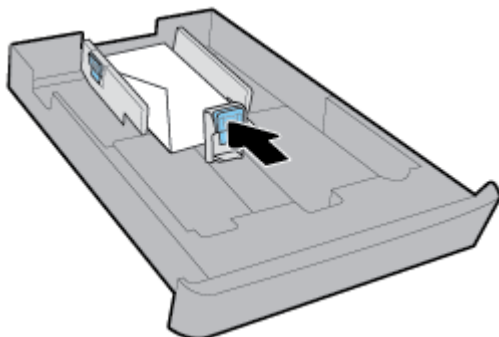

- Осмотрите область рядом со входным лотком в нижней части принтера. Если вы обнаружите там лишние листы бумаги, уберите их.
- Задвиньте входной лоток обратно в принтер.

Как загружать открытки и фотобумагу

- Полностью выдвиньте входной лоток.
- Если в лотке имеется бумага другого формата, извлеките ее.
- Расположите открытки или фотобумагу в портретной ориентации стороной для печати вниз. Убедитесь, что стопка бумаги придвинута к задней стенке лотка настолько плотно, насколько это возможно.

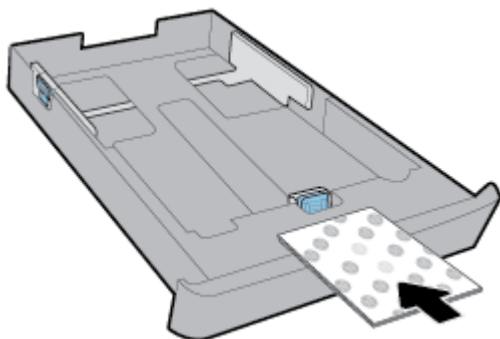

 **ПРИМЕЧАНИЕ.** Не загружайте бумагу во время выполнения печати принтером.

- Отрегулируйте положение направляющих ширины бумаги. Они должны касаться края стопки бумаги.

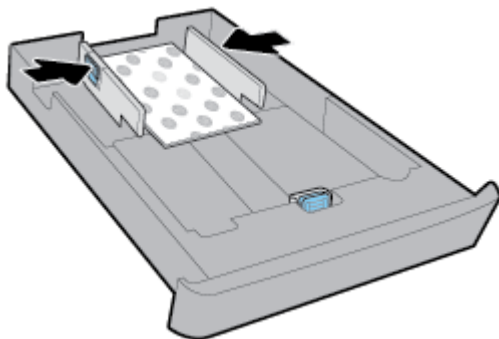

- Кроме того, высота стопки бумаги не должна превышать отметку на левой направляющей ширины лотка.

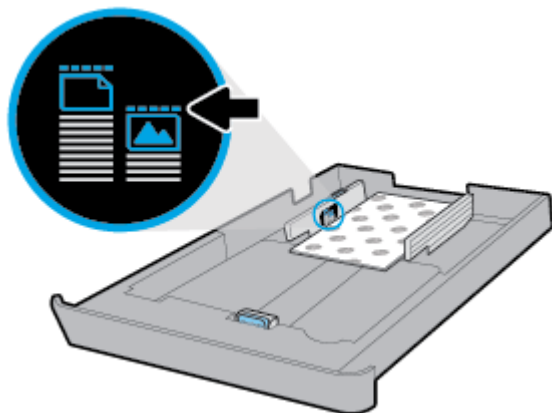

- Отрегулируйте положение направляющих длины бумаги. Они должны касаться края стопки бумаги.

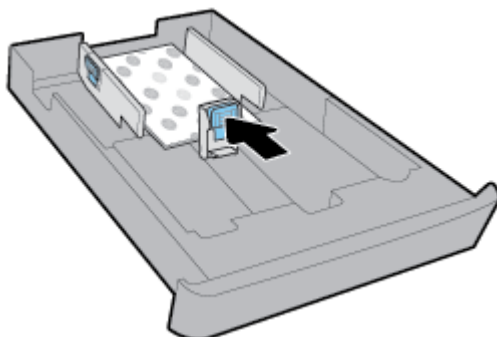

- Осмотрите область рядом со входным лотком в нижней части принтера. Если вы обнаружите там лишние листы бумаги, уберите их.
- Задвиньте входной лоток обратно в принтер.

Загрузка бумаги в лоток 2

 **ПРИМЕЧАНИЕ.** Не все принтеры оснащены лотком 2.

 **ПРИМЕЧАНИЕ.** Лоток 2 поддерживает только обычную бумагу форматов A4, Letter и Legal.

Подробнее о том, как установить и использовать лоток 2 см. в разделе [Настройка и использование аксессуаров](#).

- Полностью выньте лоток 2 из принтера.
- Сдвиньте направляющие для бумаги как можно ближе к боковым стенкам лотка.
 - Передвигайте направляющие ширины бумаги, нажав кнопку на левой из них.
 - Передвигайте направляющие длины бумаги, нажав кнопку на одной из них.

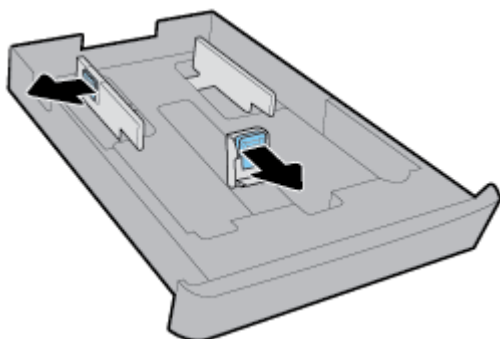

3. Установка бумаги выполняется в книжной ориентации стороной для печати вниз.

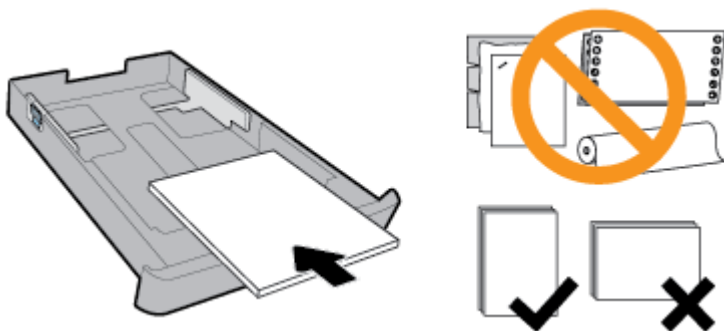

Стопка бумаги должна располагаться в соответствии с отметками нужного формата на передней части лотка. Кроме того, ее высота не должна превышать отметку на правой стенке лотка.

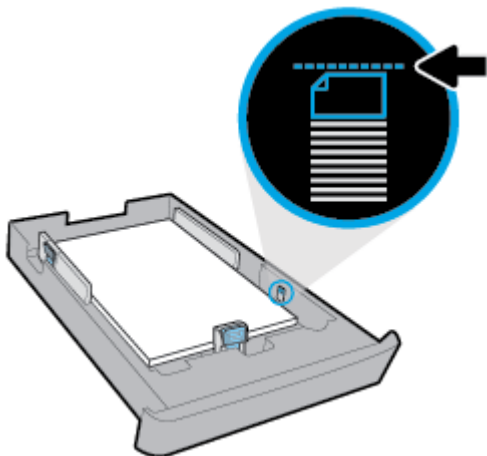

 **ПРИМЕЧАНИЕ.** Не загружайте бумагу во время выполнения печати принтером.

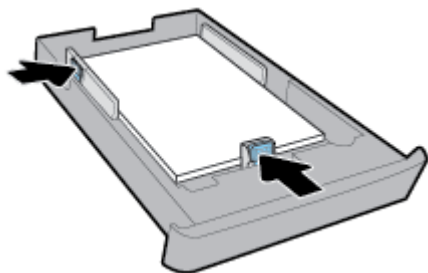

4. Отрегулируйте направляющие длины и ширины бумаги. Они должны касаться краев стопки бумаги.



5. Осмотрите область рядом с лотком 2 в нижней части принтера. Если вы обнаружите там лишние листы бумаги, уберите их.
6. Установите лоток 2 обратно в принтер.

Размещение оригинала на стекле сканера

Оригиналы можно расположить на стекле для копирования, сканирования или отправки по факсу.

-
-  **ПРИМЕЧАНИЕ.** Если стекло или подложка крышки загрязнены, многие специальные функции будут работать неправильно. Дополнительная информация: [Обслуживание принтера](#).
-  **ПРИМЕЧАНИЕ.** Перед поднятием крышки принтера извлеките все оригиналы из лотка устройства подачи документов.
-

Как загрузить оригинал на стекло сканера

1. Поднимите крышку сканера.



2. Загрузите оригинал стороной для печати вниз, как показано на рисунке.

 **СОВЕТ:** При загрузке оригинала обращайте внимание на указатели вдоль края стекла.



3. Закройте крышку.

Загрузите оригинал в устройство подачи документов

Документ можно копировать, сканировать или отправить по факсу. Для этого поместите его в лоток устройства подачи документов.

-
-  **ПРЕДУПРЕЖДЕНИЕ.** Не загружайте фотографии в устройство подачи документов; это может повредить их. Используйте только поддерживаемые устройством подачи документов носители.

 **ПРИМЕЧАНИЕ.** При загрузке оригиналов в устройство подачи документов некоторые функции (например, используемая при копировании функция **В размер страницы**) не работают. Для использования этих функций загружайте оригиналы на стекло сканера.

Загрузка оригинала в устройство подачи документов

1. Загрузите оригинал в устройство подачи документов отпечатанной стороной вверх.
 - а. В случае загрузки оригинала, печатаемого в книжной ориентации, разместите страницы так, чтобы верхний край документа подавался первым. В случае загрузки оригинала, печатаемого в альбомной ориентации, разместите страницы так, чтобы левый край документа подавался первым.
 - б. Задвиньте носители в устройство подачи документов. Подтверждением правильной загрузки является звуковой сигнал, а также сообщение на дисплее панели управления принтера.

 **СОВЕТ:** Дополнительные сведения о загрузке оригиналов в устройство подачи документов см. на схеме в лотке устройства подачи документов.



2. Сдвиньте направляющие бумаги внутрь вплотную к левому и правому краям бумаги.

Настройка и использование аксессуаров

Если необходимо установить и настроить аксессуары (например, второй лоток), изучите приведенные ниже разделы.

При использовании нескольких лотков можно воспользоваться предоставляемыми функциональными возможностями для облегчения работы.

 **ПРИМЕЧАНИЕ.** Не все принтеры оснащены лотком 2. Аксессуары можно приобрести в Интернете по адресу www.hp.com.

Установка и использование лотка 2

Порядок установки лотка 2

1. Распакуйте лоток, удалите упаковочную ленту и материалы, затем положите лоток на подготовленную поверхность.

Поверхность должна быть ровной и устойчивой.
2. Выключите питание принтера и отсоедините кабель питания от электрической розетки.
3. Установите принтер на лоток.

 **ПРЕДУПРЕЖДЕНИЕ.** Делайте это осторожно, стараясь не защемить пальцы между принтером и лотком.

4. Подсоедините кабель питания и включите принтер.

Работа с лотками

По умолчанию принтер использует бумагу из лотка 1. Если лоток 1 пуст и установлен лоток 2 с загруженной в него бумагой, принтер начнет использовать бумагу из лотка 2.

Порядок выполнения операций можно изменить с помощью приведенных ниже функций.

- **Лоток по умолчанию.** Выберите лоток по умолчанию, из которого принтер будет использовать бумагу в первую очередь, если бумага одинакового формата загружена и в лоток 1 и в лоток 2.
- **Блокировка лотка.** Блокирует лоток для предотвращения его случайного использования; например, в лоток может быть загружена специальная бумага (фирменные бланки или предварительно напечатанные документы).

Принтер не будет использовать заблокированный лоток, даже если другой лоток будет пустым.

 **ПРИМЕЧАНИЕ.** Для облегчения работы размещайте в лотке только бумагу одного типа.

 **ПРИМЕЧАНИЕ.** Лоток 2 поддерживает только обыкновенную бумагу.

Выполнение этой задачи	Инструкции
Загрузите бумагу в оба лотка и используйте бумагу из одного лотка, если другой лоток пуст.	<ul style="list-style-type: none">• Загрузите бумагу в оба лотка. Дополнительную информацию см. в разделе Загрузка бумаги.• Отключите блокировку лотка.
Загрузите бумагу в оба лотка и используйте бумагу из одного лотка в первую очередь.	<ul style="list-style-type: none">• Загрузите бумагу одинакового формата в оба лотка.• Задайте нужный лоток как лоток по умолчанию.
Имеется возможность выбрать между обыкновенной бумагой и другим типом периодически используемой бумаги.	<ul style="list-style-type: none">• Загрузите специальную бумагу в основной входной лоток и обыкновенную бумагу в лоток 2.
ПРИМЕЧАНИЕ. Для облегчения работы размещайте в лотке только бумагу одного типа.	<ul style="list-style-type: none">• Заблокируйте основной входной лоток и задайте лоток 2 в качестве лотка по умолчанию.

Изменение параметров лотка

 **ПРИМЕЧАНИЕ.** Параметры лотка можно также изменить в программном обеспечении принтера HP или на встроенном веб-сервере EWS.

Сведения о доступе к EWS и программному обеспечению принтера см. в разделах [Встроенный веб-сервер](#) и [Откройте программное обеспечение принтера HP \(Windows\)](#).

1. Убедитесь, что принтер включен.
2. Чтобы открыть панель инструментов, коснитесь или потяните вниз вкладку в верхней части панели управления принтера. Затем коснитесь  (Настройка).
3. Прокрутите доступные параметры, коснитесь **Управление лотком и бумагой**, нажмите **Лоток по умолчанию** или **Блокировка лотка**, затем выберите необходимые настройки.

Включение автоматического выбора лотка или источника бумаги (Windows)

1. Откройте программное обеспечение принтера HP. Дополнительную информацию см. в разделе [Откройте программное обеспечение принтера HP \(Windows\)](#).
2. Щелкните **Установка параметров** в разделе **Печать, сканирование и факс**.
3. В диалоговом окне **Настройки печати** нажмите вкладку **Профили печати**.
4. Выберите один пункт из раскрывающегося списка **Источники бумаги**.
5. Нажмите **ОК** дважды, чтобы закрыть диалоговое окно и принять изменения.

Включение автоматического выбора лотка или источника бумаги (OS X)

1. В меню **Файл** программного обеспечения выберите **Печать**.
2. Убедитесь, что выбран принтер нужной модели.
3. Выберите пункт **Автоматически выбирается принтером** в раскрывающемся списке **Источник**.
4. Нажмите **Показать детали** для просмотра параметров печати.

Обновление принтера

По умолчанию, если принтер подключен к сети и веб-службы включены, принтер автоматически проверяет наличие обновлений.

Обновление принтера с помощью его панели управления

1. Чтобы открыть панель инструментов, коснитесь или потяните вниз вкладку в верхней части экрана, затем нажмите  (**Настройка**).
2. Коснитесь **Обслуживание принтера**.
3. Коснитесь **Обновление принтера**.

Чтобы разрешить автоматическую проверку обновлений для принтера, выполните следующие действия.





ПРИМЕЧАНИЕ. Параметром **автоматического обновления** по умолчанию является **Вкл**.

1. Чтобы открыть панель инструментов, коснитесь или потяните вниз вкладку в верхней части панели управления принтера. Затем коснитесь  (**HP ePrint**).
2. Коснитесь **ОК**.
3. Коснитесь **Параметры**, затем **Обновление принтера**.
4. Коснитесь **Автообновление**, затем **Вкл**.

Обновление принтера с помощью встроенного веб-сервера

1. Откройте встроенный веб-сервер.
Дополнительную информацию см. в разделе [Встроенный веб-сервер](#).
2. Откройте вкладку **Инструменты**.
3. В разделе **Обновления принтера** щелкните **Обновления микропрограмм** и следуйте инструкциям на экране.

 **ПРИМЕЧАНИЕ.** Если обновление для принтера доступно, принтер загрузит и установит его, а затем выполнит перезагрузку.

 **ПРИМЕЧАНИЕ.** При появлении запроса о настройке прокси-сервера, если в сети используются его параметры, необходимо установить прокси-сервер, следуя инструкциям на экране. Если не удастся найти эту информацию, обратитесь к администратору сети или ответственному за настройку сети.

Откройте программное обеспечение принтера HP (Windows)

После установки программного обеспечения принтера HP выполните одно из следующих действий в зависимости от операционной системы.

- **Windows 10.** На рабочем столе компьютера щелкните «Пуск», **Все приложения**, выберите **HP** и значок с именем принтера.
- **Windows 8.1.** Щелкните стрелку вниз в левом нижнем углу **начального** экрана и выберите значок с именем принтера.
- **Windows 8.** На **начальном** экране щелкните правой кнопкой мыши по пустому пространству, на панели приложений щелкните **Все приложения** и затем значок с именем принтера.
- **Windows XP, Windows Vista и Windows 7.** На рабочем столе компьютера щелкните «Пуск», **Все программы, HP** и выберите папку для принтера. Затем нажмите значок с именем принтера.

Выключение принтера

Для выключения принтера нажмите кнопку  (Питание), расположенную на принтере. Перед отсоединением кабеля питания или отключением сетевого фильтра дождитесь, когда перестанет светиться индикатор питания. Недопустимо отключать принтер любым другим способом.

 **ПРЕДУПРЕЖДЕНИЕ.** Если принтер выключен неправильно, каретка может не вернуться в надлежащее положение, что приведет к неисправности картриджей и ухудшению качества печати.

3 Печать

Большинство параметров печати автоматически устанавливается приложением. Изменяйте параметры вручную, только если необходимо изменить качество печати, выполнить печать на специальных типах бумаги, а также использовать специальные функции.

 **СОВЕТ:** Этот принтер оснащен функцией **HP ePrint** — бесплатной услуги компании HP, которая позволяет печатать документы на подключенном к Интернету принтере в любое время и в любом месте без дополнительных программ и драйверов. Дополнительную информацию см. в разделе **HP ePrint**.

СОВЕТ: Принтер можно использовать для печати документов и фотографий с мобильного устройства (например, со смартфона или планшета). Дополнительную информацию см. на сайте, посвященном возможностям мобильной печати HP, по адресу www.hp.com/go/mobileprinting. Если локальная версия сайта для вашей страны, региона или языка недоступна, вы будете перенаправлены на веб-сайт о возможностях мобильной печати для другой страны, региона или на другом языке.

- [Печать документов](#)
- [Печать брошюр](#)
- [Печать на конвертах](#)
- [Печать фотографий](#)
- [Печать на специальной бумаге и бумаге нестандартного размера](#)
- [Двусторонняя печать](#)
- [Печать с мобильного устройства](#)
- [Печать с помощью AirPrint™](#)
- [Полезные советы по использованию принтера](#)

Печать документов

Печать документов в (Windows)

1. Загрузите бумагу во входной лоток. Дополнительная информация: [Загрузка бумаги](#).
2. В используемой программе выберите **Печать**.
3. Убедитесь, что выбран принтер нужной модели.
4. Щелкните кнопку, с помощью которой открывается диалоговое окно **Свойства**.

В зависимости от используемой программы эта кнопка может называться **Свойства**, **Параметры**, **Настройка принтера**, **Свойства принтера**, **Принтер** или **Предпочтения**.



ПРИМЕЧАНИЕ. Для установки параметров печати для всех заданий внесите соответствующие изменения в программное обеспечение HP, прилагаемое к принтеру. Дополнительную информацию о программном обеспечении HP см. в разделе [Средства управления принтером](#).

5. Выберите соответствующие параметры на вкладке **Профили печати**.

Изменить значения других настроек печати можно на дополнительных вкладках.

Дополнительные советы см. в разделе [Полезные советы по использованию принтера](#).



ПРИМЕЧАНИЕ. Если нужно загрузить бумагу другого размера, установите на панели управления принтера соответствующую настройку.

6. Щелкните **ОК**, чтобы закрыть диалоговое окно **Свойства**.
7. Щелкните **Печать** или **ОК**, чтобы начать печать.

Печать документов в (OS X)

1. В меню **Файл** программного обеспечения выберите **Печать**.
2. Убедитесь, что выбран принтер нужной модели.
3. Задайте параметры печати.

Если на диалоговом окне печати не отображаются параметры, щелкните **Показать сведения**.

- В меню **Размер бумаги** выберите соответствующий размер бумаги.



ПРИМЕЧАНИЕ. После изменения формата бумаги убедитесь, что загрузили бумагу соответствующего размера.

- Выберите ориентацию.
 - Введите процентное значение масштаба.
4. Щелкните **Печать**.

Печать брошюр

Печать буклетов (Windows)

1. Загрузите бумагу во входной лоток. Дополнительная информация: [Загрузка бумаги](#).
2. В меню **Файл** программного обеспечения выберите **Печать**.
3. Убедитесь, что выбран этот принтер.
4. Для изменения параметров щелкните кнопку, с помощью которой открывается диалоговое окно **Свойства**.

В зависимости от приложения эта кнопка может называться **Свойства**, **Параметры**, **Установка принтера**, **Принтер** или **Предпочтения**.



ПРИМЕЧАНИЕ. Для установки параметров печати для всех заданий внесите соответствующие изменения в программное обеспечение HP, прилагаемое к принтеру. Дополнительную информацию о программном обеспечении HP см. в разделе [Средства управления принтером](#).

5. Выберите соответствующие параметры на вкладке **Профили печати**.

Изменить значения других настроек печати можно на дополнительных вкладках.

Дополнительные советы см. в разделе [Полезные советы по использованию принтера](#).



ПРИМЕЧАНИЕ. Если нужно загрузить бумагу другого размера, установите на панели управления принтера соответствующую настройку.

6. Нажмите кнопку **ОК**, чтобы закрыть диалоговое окно **Свойства**.
7. Чтобы начать печать, нажмите **Печать** или **ОК**.

Печать буклетов (OS X)

1. В меню **Файл** программного обеспечения выберите **Печать**.
2. Убедитесь, что выбран принтер нужной модели.
3. Задайте параметры печати.

Если в диалоговом окне печати не отображаются параметры, щелкните **Показать сведения**.

- a. В меню **Размер бумаги** выберите соответствующий размер бумаги.



ПРИМЕЧАНИЕ. После изменения формата бумаги убедитесь, что загрузили бумагу соответствующего размера.

6. Из всплывающего меню выберите **Тип бумаги/качество**, затем выберите соответствующий параметр, чтобы добиться наилучшего качества печати или максимального разрешения.
4. Щелкните **Печать**.

Печать на конвертах

Не используйте следующие конверты.

- Со слишком гладкой поверхностью.
- С клейкой поверхностью, с застежками или окнами.
- С толстыми, неправильными и изогнутыми краями.
- Измятые, порванные или поврежденные иным образом.

Загружайте в принтер конверты с четкими сгибами.



ПРИМЕЧАНИЕ. Дополнительные сведения о печати на конвертах см. в документации используемой программы.

Печать на конвертах (Windows)

1. Загрузите бумагу во входной лоток. Дополнительная информация: [Загрузка бумаги](#).
2. В меню **Файл** используемой программы выберите **Печать**.
3. Убедитесь, что выбран принтер нужной модели.
4. Щелкните кнопку, с помощью которой открывается диалоговое окно **Свойства**.

В зависимости от используемой программы эта кнопка может называться **Свойства**, **Параметры**, **Настройка принтера**, **Свойства принтера**, **Принтер** или **Предпочтения**.



ПРИМЕЧАНИЕ. Для установки параметров печати для всех заданий внесите соответствующие изменения в программное обеспечение HP, прилагаемое к принтеру. Дополнительную информацию о программном обеспечении HP см. в разделе [Средства управления принтером](#).

5. Выберите соответствующие параметры на вкладке **Профили печати**.

Изменить значения других настроек печати можно на дополнительных вкладках.

Дополнительные советы см. в разделе [Полезные советы по использованию принтера](#).



ПРИМЕЧАНИЕ. Если нужно загрузить бумагу другого размера, установите на панели управления принтера соответствующую настройку.

6. Нажмите кнопку **ОК**, чтобы закрыть диалоговое окно **Свойства**.
7. Нажмите кнопку **Печать** или **ОК**, чтобы начать печать.

Печать на конвертах (OS X)

1. В меню **Файл** программного обеспечения выберите **Печать**.
2. Убедитесь, что выбран принтер нужной модели.
3. Выберите подходящий размер конверта в меню **Размер бумаги**.

Если на диалоговом окне печати не отображаются параметры, щелкните **Показать сведения**.

 **ПРИМЕЧАНИЕ.** После изменения формата бумаги убедитесь, что загрузили бумагу соответствующего размера.

4. Во всплывающем меню выберите **Тип бумаги/Качество** и убедитесь, что выбран тип бумаги **Обычная бумага**.
5. Щелкните **Печать**.

Печать фотографий

Печать фотографии можно выполнять с компьютера или с флэш-накопителя USB.

 **ПРЕДУПРЕЖДЕНИЕ.** Не извлекайте флэш-накопитель из USB-разъема принтера, если он еще используется. Это может привести к повреждению файлов на накопителе. Перед извлечением USB-накопителя убедитесь, что индикатор USB-разъема не мигает.

 **ПРИМЕЧАНИЕ.** Для данного принтера не предусмотрено использование зашифрованных USB-накопителей, а также USB-накопителей с файловой системой NTFS.

Не оставляйте неиспользованную фотобумагу в лотке. Бумага может начать скручиваться, что приведет к ухудшению качества печати. Перед печатью фотобумага должна быть ровной.

 **СОВЕТ:** Принтер можно использовать для печати документов и фотографий с мобильного устройства (например, со смартфона или планшета). Дополнительную информацию см. на сайте, посвященном возможностям мобильной печати HP, по адресу www.hp.com/go/mobileprinting. Если локальная версия сайта для вашей страны, региона или языка недоступна, вы будете перенаправлены на веб-сайт о возможностях мобильной печати для другой страны, региона или на другом языке.

Печать фотографии с компьютера (Windows)

1. Загрузите бумагу во входной лоток. Дополнительная информация: [Загрузка бумаги](#).
2. В используемой программе выберите **Печать**.
3. Убедитесь, что выбран принтер нужной модели.
4. Щелкните кнопку, с помощью которой открывается диалоговое окно **Свойства**.

В зависимости от используемой программы эта кнопка может называться **Свойства**, **Параметры**, **Настройка принтера**, **Свойства принтера**, **Принтер** или **Предпочтения**.

5. Выберите соответствующие параметры на вкладке **Профили печати**.

Изменить значения других настроек печати можно на дополнительных вкладках.

Дополнительные советы см. в разделе [Полезные советы по использованию принтера](#).

 **ПРИМЕЧАНИЕ.** Если нужно загрузить бумагу другого размера, установите на панели управления принтера соответствующую настройку.

6. Щелкните **ОК**, чтобы закрыть диалоговое окно **Свойства**.
7. Нажмите кнопку **Печать** или **ОК**, чтобы начать печать.

 **ПРИМЕЧАНИЕ.** После завершения печати удалите неиспользованную фотобумагу из входного лотка. Храните бумагу таким образом, чтобы исключить ее скручивание, иначе это приведет к снижению качества печати.

Печать фотографии с компьютера (OS X)

1. В меню **Файл** программного обеспечения выберите **Печать**.
2. Убедитесь, что выбран принтер нужной модели.
3. Задайте параметры печати.

Если на диалоговом окне печати не отображаются параметры, щелкните **Показать сведения**.

- В меню **Размер бумаги** выберите соответствующий размер бумаги.



 **ПРИМЕЧАНИЕ.** После изменения формата бумаги убедитесь, что загрузили бумагу соответствующего размера.

- Выберите ориентацию.
4. В меню программы выберите **Тип бумаги/Качество**, затем выберите следующие параметры.
 - **Тип бумаги.** Соответствующий тип фотобумаги.
 - **Качество.** Выберите параметр, который обеспечит наилучшее качество печати или максимальное разрешение.
 - Щелкните треугольник раскрытия **Параметры цвета** и выберите подходящие параметры функции **Исправить фото**.
 - **Выкл.:** изменения к изображению не применяются.
 - **Вкл.** выполняется автоматическая фокусировка изображения. Средняя настройка резкости изображения.
 5. Выберите требуемые значения других параметров печати и щелкните **ОК**.

Печать фотографий с USB-накопителя

К порту USB, расположенному на передней панели принтера, можно подсоединять флеш-накопитель USB (например, портативный жесткий диск).

1. Подключите флеш-накопитель USB к переднему порту USB.
2. На панели управления принтера коснитесь **Печать фотографий**.
3. Для отображения фотографий коснитесь пункта **Просмотр и печать** на панели управления принтера.
4. На дисплее принтера выберите фотографию, которую необходимо напечатать, и коснитесь **Продолжить**.
5. Прокрутите вверх или вниз, чтобы указать количество фотографий для печати.

6. Коснитесь  (**Правка**) для выбора параметров редактирования фотографий. Можно повернуть или обрезать фото, а также скорректировать его контрастность.
7. Коснитесь **Готово**, затем **Продолжить**, чтобы просмотреть фото. Для настройки макета или типа бумаги выберите  (**Параметры**), затем коснитесь выбранного фото.
8. Для запуска печати коснитесь **Печать**.

Печать на специальной бумаге и бумаге нестандартного размера

Если приложение поддерживает печать на бумаге нестандартного размера, перед печатью документа настройте необходимый размер в приложении. В противном случае установите размер в драйвере принтера. Для печати на бумаге нестандартного размера может потребоваться изменение формата документа.

Как устанавливать нестандартные размеры в (Windows)

1. Откройте программное обеспечение принтера HP. Дополнительную информацию см. в разделе [Откройте программное обеспечение принтера HP \(Windows\)](#).
2. Нажмите **Печать, сканирование и факс**, затем выберите **Установка параметров**.
3. Щелкните вкладку **Бумага/Качество**.
4. На вкладке **Бумага/Качество** нажмите кнопку **Нестандартное**.
5. В диалоговом окне **Нестандартное** щелкните **Создать**.
Введите имя нового нестандартного формата. Введите размеры нового нестандартного формата.
6. Нажмите кнопку **Добавить**, а затем нажмите **ОК**.

Печать на специальной бумаге и бумаге нестандартного размера(Windows)

 **ПРИМЕЧАНИЕ.** До печати на бумаге нестандартного размера необходимо настроить этот нестандартный размер в свойствах сервера печати.

1. Загрузите бумагу нужного формата во входной лоток. Дополнительная информация: [Загрузка бумаги](#).
2. В меню **Файл** программного обеспечения щелкните **Печать**.
3. Убедитесь, что выбран принтер нужной модели.
4. Щелкните кнопку, с помощью которой открывается диалоговое окно **Свойства**.
В зависимости от используемой программы эта кнопка может называться **Свойства**, **Параметры**, **Настройка принтера**, **Свойства принтера**, **Принтер** или **Предпочтения**.

 **ПРИМЕЧАНИЕ.** Для установки параметров печати для всех заданий внесите соответствующие изменения в программное обеспечение HP, прилагаемое к принтеру. Дополнительную информацию о программном обеспечении HP см. в разделе [Средства управления принтером](#).

5. Щелкните вкладку **Бумага/Качество**.
6. На вкладке **Бумага/Качество**, выберите нестандартный формат из раскрывающегося списка **Формат бумаги**.

 **ПРИМЕЧАНИЕ.** Если нужно загрузить бумагу другого размера, установите на панели управления принтера соответствующую настройку.

7. Выберите требуемые значения других параметров печати и щелкните **ОК**.
8. Щелкните **Печать** или **ОК**, чтобы начать печать.

Печать на специальной бумаге и бумаге нестандартного размера(OS X)

Прежде чем выполнять печать на бумаге нестандартного размера, необходимо указать ее размер в программном обеспечении HP.

1. Загрузите бумагу требуемого размера в лоток.
2. Создание особого размера бумаги
 - а. В меню программы, из которой выполняется печать, щелкните **Файл**, а затем **Печать**.
 - б. Убедитесь, что выбран принтер нужной модели.
 - в. Щелкните **Управление особыми размерами** во всплывающем меню **Размер бумаги**.
Если на диалоговом окне печати не отображаются параметры, щелкните **Показать сведения**.
 - г. Щелкните **+**, затем выберите новый элемент в списке и введите имя особого размера бумаги.
 - д. Укажите высоту и ширину особой бумаги.
 - е. Щелкните **Готово** или **ОК**, затем щелкните **Сохранить**.
3. Используйте для печати особый размер бумаги.
 - а. В меню **Файл** программного обеспечения щелкните **Печать**.
 - б. Убедитесь, что выбран принтер нужной модели.
 - в. Во всплывающем меню **Размер бумаги** выберите имя особого размера бумаги, который вы создали.
 - г. Выберите требуемые значения других параметров печати и щелкните **ОК**.

 **ПРИМЕЧАНИЕ.** Требования к программному обеспечению и системе можно найти в файле Readme, который находится на компакт-диске с программным обеспечением HP, прилагающемся к принтеру.

Двусторонняя печать

Печать на обеих сторонах листа (Windows)

1. Загрузите бумагу во входной лоток. Дополнительная информация: [Загрузка бумаги](#).
2. В используемой программе выберите **Печать**.
3. Убедитесь, что выбран этот принтер.
4. Щелкните кнопку, с помощью которой открывается диалоговое окно **Свойства**.
В зависимости от используемой программы эта кнопка может называться **Свойства**, **Параметры**, **Настройка принтера**, **Свойства принтера**, **Принтер** или **Предпочтения**.

 **ПРИМЕЧАНИЕ.** Для установки параметров печати для всех заданий внесите соответствующие изменения в программное обеспечение HP, прилагаемое к принтеру. Дополнительную информацию о программном обеспечении HP см. в разделе [Средства управления принтером](#).

5. На вкладке **Профили печати** выберите профиль с поддержкой **Двусторонней печати**. Из раскрывающегося списка выберите пункт **Двусторонняя печать**.

Изменить значения других настроек печати можно на дополнительных вкладках.

Дополнительные советы см. в разделе [Полезные советы по использованию принтера](#).



ПРИМЕЧАНИЕ. Если нужно загрузить бумагу другого размера, установите на панели управления принтера соответствующую настройку.

6. Щелкните **ОК**, чтобы закрыть диалоговое окно **Свойства**.
7. Щелкните **Печать** или **ОК**, чтобы начать печать.

Печать на обеих сторонах листа (OS X)

1. В меню **Файл** программного обеспечения выберите **Печать**.
2. Выберите **Макет** из всплывающего меню в диалоговом окне Печать.
3. Выберите нужный тип перелета для двусторонней печати и нажмите **Печать**.

Печать с мобильного устройства

Принтер можно использовать для печати документов и фотографий напрямую с мобильных устройств (например, со смартфона или планшета).

- **iOS:** Используйте пункт «Печать» из меню «Поделиться». Дополнительной настройки не требуется, приложение iOS AirPrint уже установлено. Дополнительную информацию о AirPrint см. в разделе [Печать с помощью AirPrint™](#).
- **Android:** Загрузите из Google Play и включите «Подключаемый модуль для печати HP» (поддерживается большинством устройств на Android).

Благодаря приложению HP All-in-One Printer Remote можно использовать принтер HP для сканирования и печати документов, а также для управления общим доступом. Это приложение можно установить из магазина приложений вашего мобильного устройства.

Помощь по включению мобильной печати можно получить на сайте, посвященном возможностям мобильной печати HP, по адресу www.hp.com/go/mobileprinting. Если локальная версия сайта для вашей страны, региона или языка недоступна, вы будете перенаправлены на веб-сайт о возможностях мобильной печати для другой страны, региона или на другом языке.

Печать с помощью AirPrint™

Печать с помощью функции AirPrint Apple поддерживается для iOS 4.2 и Mac OS X 10.7 или более поздней версии. AirPrint позволяет печатать на принтере через беспроводное соединение с iPad (iOS 4.2), iPhone (3GS или более поздней версии) и iPod Touch (начиная с третьего поколения) в следующих приложениях.

- Почта
- Фотографии
- Safari
- Поддерживаемые приложения сторонних производителей, например, Evernote

Перед использованием AirPrint убедитесь в следующем.

- Принтер и устройство, на котором установлено приложение AirPrint, должны быть подключены к одной сети. Для получения дополнительных сведений об использовании AirPrint и совместимости этой функции с продуктами HP перейдите на веб-сайт HP Mobile Printing по адресу www.hp.com/go/mobileprinting. Если локальная версия сайта недоступна в выбранном регионе, вы можете перейти на сайт HP Mobile Printing для другого региона (на другом языке).
- Загрузите бумагу, соответствующую параметрам принтера (подробнее см. [Загрузка бумаги](#)). Установка точного размера загруженной бумаги позволяет мобильному устройству определить, на какой бумаге будет выполнена печать.

Полезные советы по использованию принтера

Параметры, выбранные в драйвере печати, применяются только при печати и не влияют на копирование или сканирование.

Документы можно печатать на обеих сторонах листа бумаги. Дополнительную информацию см. в разделе [Двусторонняя печать](#).

Советы по картриджам

- Если качество печати является неприемлемым, см. раздел [Проблемы печати](#).
- Используйте оригинальные картриджи HP.

Оригинальные картриджи HP предназначены специально для принтеров и бумаги HP. Они прошли все необходимые испытания для обеспечения неизменно высокого качества печати.



ПРИМЕЧАНИЕ. HP не гарантирует качество и надежность расходных материалов других производителей. Гарантия не распространяется на обслуживание и ремонт устройства в связи с использованием расходных материалов другого производителя (не HP).

Если картриджи приобретены как оригинальные картриджи HP, перейдите по адресу: www.hp.com/go/antcounterfeit.

- Черные и цветные картриджи должны быть правильно установлены.

Дополнительную информацию см. в разделе [Замена картриджей](#).

- Следите за приблизительным уровнем чернил в картриджах. В картриджах должно быть достаточно чернил.

Предупреждения и индикаторы уровней чернил предоставляют приблизительные значения, предназначенные только для планирования.

Дополнительную информацию см. в разделе [Проверка приблизительного уровня чернил](#).



ПРИМЕЧАНИЕ. При получении сообщения о низком уровне чернил подготовьте для замены новый картридж, чтобы избежать возможных задержек при печати. Картриджи следует заменять, когда качество печати становится неприемлемым.

- Принтер всегда следует выключить с помощью кнопки  (Питание), что гарантирует защиту сопел.

Советы по загрузке бумаги

Дополнительные сведения также см. в разделе [Загрузка бумаги](#).

- Убедитесь, что бумага правильно загружена во входной лоток. Установите соответствующий размер и тип носителя. В процессе загрузки бумаги во входной лоток будут появляться сообщения, которые помогут установить нужный размер и тип носителя.
- Загружайте листы не по отдельности, а сразу стопку листов. Для предотвращения замятия все листы в стопке должны быть одинакового размера и типа.
- Загрузите бумагу стороной для печати вниз.
- Убедитесь, что бумага, загруженная во входной лоток, не имеет изгибов, загнутых краев и разрывов.
- Отрегулируйте направляющие ширины бумаги во входном лотке, чтобы они вплотную прилегали к бумаге. Убедитесь, что направляющие негибают бумагу в лотке.
- Отрегулируйте положение направляющей длины бумаги во входном лотке, чтобы она вплотную прилегала к бумаге. Убедитесь, что бумага из-за этого не погнулась.

Советы по настройке принтера (Windows)

- Для изменения параметров печати по умолчанию щелкните **Печать, сканирование и факс**, а затем выберите **Установка параметров** в программном обеспечении принтера HP.

Подробнее о том, как открыть программное обеспечение принтера HP, см. в разделе [Откройте программное обеспечение принтера HP \(Windows\)](#).

- Количество страниц, которые будут напечатаны на одном листе, можно выбрать на вкладке **Обработка** драйвера принтера в раскрывающемся списке **Количество страниц на листе**.
- Чтобы изменить ориентацию страницы, откройте вкладку **Обработка** драйвера принтера и выберите нужное значение в области **Ориентация**.
- Можно использовать профиль печати, чтобы сократить время настройки параметров печати. Профиль печати сохраняет значения параметров, соответствующих какому-либо определенному виду задания, что позволяет установить все параметры одним щелчком мыши.

Чтобы использовать данную функцию, откройте вкладку **Профили печати**, выберите один из профилей и щелкните **ОК**.

Чтобы по заданным настройкам создать новый профиль печати, нажмите **Сохранить как**, введите название профиля и нажмите **ОК**.

Чтобы удалить профиль печати, выберите его и щелкните **Удалить**.



ПРИМЕЧАНИЕ. Профили печати по умолчанию удалить невозможно.

Советы по настройке принтера (OS X)

- В диалоговом окне печати с помощью меню **Размер бумаги** выберите размер загруженной в принтер бумаги.
- В диалоговом окне печати на панели **Бумага/Качество** выберите в меню соответствующий тип бумаги и качество.

Примечания

- Оригинальные картриджи HP предназначены специально для принтеров и бумаги HP. Они прошли все необходимые испытания для обеспечения неизменно высокого качества печати.



ПРИМЕЧАНИЕ. HP не гарантирует качество и надежность расходных материалов других производителей. Гарантия не распространяется на обслуживание и ремонт устройства в связи с использованием расходных материалов другого производителя (не HP).

Если картриджи приобретены как оригинальные картриджи HP, перейдите по адресу:
www.hp.com/go/anticounterfeit.

- Предупреждения и индикаторы уровней чернил предоставляют приблизительные значения, предназначенные только для планирования.



ПРИМЕЧАНИЕ. При получении сообщения о низком уровне чернил подготовьте для замены новый картридж, чтобы избежать возможных задержек при печати. Картриджи следует заменять, когда качество печати становится неприемлемым.

4 Копирование и сканирование

- [Копирование](#)
- [Сканирование](#)
- [Советы по успешному копированию и сканированию](#)

Копирование

Копирование документа или удостоверения

1. Убедитесь, что во входной лоток загружена бумага. Дополнительная информация: [Загрузка бумаги](#).
2. Поместите оригинал на стекло сканера напечатанной стороной вниз или в устройство подачи документов напечатанной стороной вверх.
3. На панели управления принтера коснитесь **Копирование**.
4. Выберите **Документ** или **Ид. документ**.
5. Выберите необходимое количество копий, уменьшив или увеличив предложенное значение, и укажите другие параметры.



СОВЕТ: Чтобы сохранить выбранные параметры в качестве настроек по умолчанию, нажмите  (**Параметры копии**) и **Сохранить текущие параметры**.

6. Коснитесь **Запуск Ч/Б** или **Запуск Цвет**.

Сканирование

С помощью панели управления принтера можно сканировать документы, фотографии и другие типы носителей, а также отправлять их в различные места назначения, например на компьютер или по электронной почте.

Сканирование документов помощью программного обеспечения принтера HP выполняется в формате, который можно найти и отредактировать.

При сканировании оригинала без полей положите его на стекло сканера, а не в устройство подачи документов.



ПРИМЕЧАНИЕ. Некоторые функции сканирования доступны только после установки программного обеспечения HP.



СОВЕТ: Если при сканировании документов возникают проблемы, см. [Проблемы сканирования](#).

- [Сканирование на компьютер](#)
- [Сканирование на устройство памяти](#)
- [Сканирование в электронную почту](#)
- [Сканирование с помощью функции веб-сканирования](#)

- [Сканирование документов с преобразованием в редактируемый текст](#)
- [Создание новой задачи сканирования \(Windows\)](#)
- [Изменение параметров сканирования \(Windows\)](#)

Сканирование на компьютер

Перед сканированием на компьютер убедитесь, что установлено рекомендуемое программное обеспечение для принтера HP. Необходимо подключить принтер к компьютеру и включить оба устройства.

Кроме того, перед сканированием на компьютерах Windows необходимо запустить программное обеспечение принтера.

С помощью программного обеспечения HP можно сканировать документы, конвертируя их в формат редактируемого текста. Дополнительную информацию см. в разделе [Сканирование документов с преобразованием в редактируемый текст](#).

Чтобы включить функцию «Сканирование на компьютер», выполните следующие действия (Windows)

Если принтер подключен к компьютеру с помощью кабеля USB, функция сканирования на компьютер будет включена по умолчанию и ее нельзя будет заблокировать.

Ниже приведены инструкции, как включить данную функцию, если она заблокирована при использовании сетевого подключения.

1. Откройте программное обеспечение принтера HP. Дополнительную информацию см. в разделе [Откройте программное обеспечение принтера HP \(Windows\)](#).
2. Нажмите **Печать, сканирование и факс**, затем нажмите **Сканирование**.
3. Выберите **Управление сканированием на компьютер**.
4. Щелкните **Включить**.

Чтобы включить функцию «Сканирование на компьютер», выполните следующие действия (OS X)

Функция «Сканирование на компьютер» в заводских настройках включена по умолчанию. Следуйте приведенным ниже инструкциям, если функция отключена и ее необходимо включить.

1. Запустите HP Utility.
2. В меню **Параметры сканирования** щелкните **Сканирование на компьютер**.
3. Убедитесь, что установлен флажок **Включить сканирование на компьютер**.

Сканирование документа или фотографии в файл (Windows)

1. Поместите оригинал стороной для печати вниз на стекло сканера или стороной для печати вверх в устройство подачи листов.
2. Откройте программное обеспечение принтера HP. Дополнительную информацию см. в разделе [Откройте программное обеспечение принтера HP \(Windows\)](#).
3. Нажмите **Печать, сканирование и факс**, затем нажмите **Сканирование**.
4. Выберите **Сканировать документ или фотографию**.
5. Выберите тип сканирования и нажмите **Сканирование**.

- Выберите пункт **Сохранить в формате PDF** , чтобы сохранить документ или фотографию в файл PDF.
- Выберите пункт **Сохранить в формате JPEG** , чтобы сохранить документ или фотографию в файла изображения.



ПРИМЕЧАНИЕ. Чтобы просмотреть и изменить основные настройки, используйте главный экран. Чтобы просмотреть или изменить расширенные настройки, перейдите по ссылке **Еще** в верхнем правом углу диалогового окна «Сканирование».

Дополнительную информацию см. в разделе [Изменение параметров сканирования \(Windows\)](#).

Если выбран параметр **Открыть средство просмотра после сканирования** , можно отредактировать отсканированное изображение на экране предварительного просмотра.

Сканирование оригинала с помощью программного обеспечения принтера HP (OS X)

1. Откройте HP Easy Scan.
HP Easy Scan находится в папке **Приложения**.
2. Выберите **Сканирование** .
3. Выберите необходимый тип профиля сканирования и следуйте инструкциям на экране.

Сканирование на устройство памяти

Сканирование можно выполнять напрямую на карту памяти с панели управления принтера, не используя компьютер или программное обеспечение HP из комплекта поставки принтера.



ПРЕДУПРЕЖДЕНИЕ. Не извлекайте флэш-накопитель из USB-порта принтера в процессе работы. Это может повредить файлы на USB-накопителе. USB-накопитель можно безопасно извлекать только в том случае, если индикатор USB-порта не мигает.



ПРИМЕЧАНИЕ. Принтер не поддерживает зашифрованные USB-накопители.

С помощью программного обеспечения HP можно также сканировать документы, конвертируя их в формат редактируемого текста. Дополнительные сведения см. в разделе [Сканирование документов с преобразованием в редактируемый текст](#).

Как сканировать оригинал на устройство памяти с помощью панели управления принтера

1. Поместите оригинал стороной для печати вниз на стекло сканера или стороной для печати вверх в устройство подачи листов.
2. Вставьте флэш-накопитель USB.
3. Коснитесь **Сканирование** , а затем выберите **Устройство памяти**.
4. При необходимости измените значения параметров сканирования.
5. Нажмите **ЗАПУСК СКАНИРОВАНИЯ** .

Сканирование в электронную почту

- [Сканирование в электронную почту с помощью вкладки «Сканирование»](#)
- [Сканирование в электронную почту с помощью приложения](#)

Сканирование в электронную почту с помощью вкладки «Сканирование»

Этот раздел содержит указанные ниже темы.

- [Настроить сканирование в электронную почту](#)
- [Сканирование документа или фотографии для отправки по электронной почте](#)

Настроить сканирование в электронную почту

Настройка сканирования в электронную почту

Перед использованием функции сканирования в электронную почту необходимо указать соответствующий электронный адрес.



ПРИМЕЧАНИЕ. Для настройки сканирования в электронную почту компьютер должен быть подключен к сети.

1. На начальном экране коснитесь **Сканирование**, а затем выберите **В электронную почту**.
2. На экране **Не установлен профиль электронной почты** нажмите **Далее**.
3. Чтобы настроить профиль электронной почты, выберите **Использовать программное обеспечение HP, установленное на компьютере** или **Использовать веб-браузер** и следуйте инструкциям на экране.

Сканирование документа или фотографии для отправки по электронной почте

Сканирование документа или фотографии для отправки по электронной почте с помощью панели управления

1. Поместите оригинал стороной для печати вниз на стекло сканера или стороной для печати вверх в устройство подачи листов.
2. На начальном экране коснитесь **Сканирование**, а затем выберите **В электронную почту**.
3. Подтвердите выбранный адрес электронной почты и нажмите **Продолжить**.

Чтобы изменить указанный адрес, коснитесь , выберите адрес, который вы хотите использовать, и нажмите **Продолжить**.

4. Укажите адрес электронной почты получателя в поле **Кому**.

Можно также нажать , выбрать нужный адрес и нажать **Продолжить**.

5. В поле **Тема** укажите тему письма.
6. Чтобы перед отправкой просмотреть цифровую копию фотографии или документа, нажмите **Предварительный просмотр**.

Для изменения текущих параметров коснитесь .

7. Коснитесь пункта **Запуск сканирования**.
8. После завершения сканирования нажмите **Завершить**. Чтобы отправить еще одно письмо, нажмите **Добавить страницу**.

Сканирование в электронную почту с помощью приложения

Приложение «Сканирование в электронную почту» позволяет быстро сканировать и отправлять фотографии и документы по электронной почте указанным адресатам напрямую с универсального принтера HP All-in-One. Для сканирования документов и отправки их по электронной почте

необходимо войти в свою учетную запись с помощью выданных PIN-кодов и внести адреса электронной почты.

Этот раздел содержит указанные ниже темы.

- [Настроить сканирование в электронную почту](#)
- [Сканирование документа или фотографии для отправки по электронной почте](#)
- [Изменение параметров учетной записи](#)

Настроить сканирование в электронную почту

Настройка сканирования в электронную почту

1. Включите веб-службы на принтере. Дополнительную информацию см. в разделе [Настройка веб-служб](#).
2. На начальном экране коснитесь **Приложения** и выберите приложение **Scan-to-Email**.
3. На начальном экране **приветствия** коснитесь кнопки **Продолжить**.
4. Коснитесь поля **Электронная почта**, введите адреса и затем коснитесь **Готово**.
5. Коснитесь **Продолжить**.
6. На указанный электронный адрес будет отправлен PIN-код. Коснитесь **Продолжить**.
7. Коснитесь поля **PIN-код**, введите PIN-код, а затем коснитесь **Готово**.
8. Коснитесь кнопки **Сохранить адрес** или **Автоматический вход** в зависимости от желаемого варианта хранения принтером информации для входа пользователя.
9. Выберите необходимый тип сканирования, коснувшись **Фото** или **Документ**.
10. Для фотографий выберите параметры и коснитесь кнопки **Продолжить**.
Для документов перейдите к следующему шагу.
11. Проверьте введенный электронный адрес и коснитесь **Продолжить**.
12. Коснитесь **Сканирование в электронную почту**.
13. Коснитесь **ОК**, когда сканирование завершится, затем коснитесь **Да**, чтобы отправить следующее электронное письмо, или **Нет**, чтобы закончить работу.

Сканирование документа или фотографии для отправки по электронной почте

Сканирование документа или фотографии для отправки по электронной почте с помощью панели управления

1. Поместите оригинал стороной для печати вниз на стекло сканера или стороной для печати вверх в устройство подачи листов.
 2. На начальном экране коснитесь **Приложения** и выберите приложение **Scan-to-Email**.
 3. На дисплее панели управления выберите необходимую учетную запись и коснитесь **Продолжить**.
-
-  **ПРИМЕЧАНИЕ.** Если у вас еще нет учетной записи, то выберите **Моей учетной записи нет в списке**. Вам будет предложено ввести свой адрес электронной почты и получить PIN-код.
-
4. Если потребуется, введите PIN-код.
 5. Выберите необходимый тип сканирования, коснувшись **Фото** или **Документ**.

6. Для фотографий выберите параметры и коснитесь кнопки **Продолжить**.
Для документов перейдите к следующему шагу.
7. Для добавления или удаления адресатов коснитесь **Изменить адресата(-ов)**, а после окончания коснитесь **Готово**.
8. Проверьте введенный электронный адрес и коснитесь **Продолжить**.
9. Коснитесь **Сканирование в электронную почту**.
10. Коснитесь **ОК**, когда сканирование завершится, затем коснитесь **Да**, чтобы отправить следующее электронное письмо, или **Нет**, чтобы закончить работу.

Сканирование документа или фотографии для отправки по электронной почте с помощью ПО принтера HP (Windows)

1. Поместите оригинал стороной для печати вниз на стекло сканера или стороной для печати вверх в устройство подачи листов.
2. Откройте программное обеспечение принтера HP. Дополнительную информацию см. в разделе [Откройте программное обеспечение принтера HP \(Windows\)](#).
3. Нажмите **Печать, сканирование и факс**, затем нажмите **Сканирование**.
4. Выберите **Сканировать документ или фотографию**.
5. Выберите тип сканирования и нажмите **Сканирование**.

Выберите пункт **Отправить по электронной почте в формате PDF** или **Отправить по электронной почте в формате JPEG**, чтобы прикрепить отсканированный файл к письму в программе для работы с электронной почтой.



ПРИМЕЧАНИЕ. Чтобы просмотреть и изменить основные настройки, используйте главный экран. Чтобы просмотреть или изменить расширенные настройки, перейдите по ссылке **Еще** в верхнем правом углу диалогового окна «Сканирование».

Дополнительную информацию см. в разделе [Изменение параметров сканирования \(Windows\)](#).

Если выбран параметр **Открыть средство просмотра после сканирования**, можно отредактировать отсканированное изображение на экране предварительного просмотра.

Изменение параметров учетной записи

Изменение параметров учетной записи с панели управления принтера

1. На начальном экране коснитесь **Приложения** и выберите приложение **Scan-to-Email**.
2. Выберите учетную запись, параметры которой необходимо изменить, и нажмите **Изменить**.
3. Выберите параметр для редактирования и следуйте инструкциям на экране.
 - Автоматический вход
 - Сохранить электронный адрес
 - Удалить из списка
 - Изменить PIN-код
 - Удалить учетную запись

Сканирование с помощью функции веб-сканирования

Веб-сканирование — это функция встроенного веб-сервера, благодаря которой для сканирования на компьютер фотографий и документов можно использовать веб-браузер.

Эта функция доступна даже в том случае, если программное обеспечение принтера не установлено на компьютере.

Дополнительную информацию см. в разделе [Встроенный веб-сервер](#).

 **ПРИМЕЧАНИЕ.** По умолчанию служба Webscan отключена. Включить функцию можно на встроенном веб-сервере.

Если не удастся запустить функцию веб-сканирования с помощью встроенного веб-сервера, возможно, она отключена администратором сети. За дополнительной информацией обратитесь к администратору сети или лицу, выполнявшему настройку сети.

Включение веб-сканирования

1. Откройте встроенный веб-сервер. Дополнительную информацию см. в разделе [Встроенный веб-сервер](#).
2. Перейдите на вкладку **Параметры**.
3. В разделе **Безопасность** щелкните **Параметры администратора**.
4. Выберите **Веб-сканирование**, чтобы включить эту функцию.
5. Нажмите кнопку **Применить**.

Как сканировать с помощью функции веб-сканирования

Веб-сканирование предоставляет базовые настройки сканирования. Чтобы использовать дополнительные параметры и функции сканирования, выполняйте сканирование с использованием программного обеспечения принтера HP.

1. Поместите оригинал стороной для печати вниз на стекло сканера или стороной для печати вверх в устройство подачи листов.
2. Откройте встроенный веб-сервер. Дополнительную информацию см. в разделе [Встроенный веб-сервер](#).
3. Перейдите на вкладку **Сканирование**.
4. На левой панели щелкните **Веб-сканирование**, измените требуемые параметры, а затем щелкните **ЗАПУСК СКАНИРОВАНИЯ**.

 **СОВЕТ:** Для сканирования и преобразования документов в редактируемый текст необходимо установить программное обеспечение HP, которое входит в комплект поставки принтера. Дополнительную информацию см. в разделе [Сканирование документов с преобразованием в редактируемый текст](#).

Сканирование документов с преобразованием в редактируемый текст

При сканировании документов можно использовать программное обеспечение HP для преобразования отсканированных документов в формат, поддерживающий поиск, копирование, вставку и правку. Это позволяет редактировать письма, вырезки из газет, а также другие виды документов.

- [Как сканировать документы с преобразованием в редактируемый текст](#)
- [Рекомендации по сканированию документов с преобразованием в редактируемый текст](#)

Как сканировать документы с преобразованием в редактируемый текст

Для сканирования документов с преобразованием в редактируемый текст следуйте приведенным ниже рекомендациям.

Сканирование документа в редактируемый файл (Windows)

Можно сканировать различные типы печатных материалов в файл, поддерживающий поиск по документу и редактирование содержимого.

Если пункт **Сохранить как редактируемый текст (оптическое распознавание символов)** отсутствует в списке доступных параметров сканирования, необходимо переустановить программное обеспечение и выбрать этот параметр.

1. Поместите оригинал стороной для печати вниз на стекло сканера или стороной для печати вверх в устройство подачи листов.
2. Откройте программное обеспечение принтера HP. Дополнительную информацию см. в разделе [Откройте программное обеспечение принтера HP \(Windows\)](#).
3. Нажмите **Печать, сканирование и факс**, затем нажмите **Сканирование**.
4. Выберите **Сканировать документ или фотографию**.
5. Выберите пункт **Сохранить как редактируемый текст (оптическое распознавание символов)** и нажмите **Сканирование**.



ПРИМЕЧАНИЕ. Чтобы просмотреть и изменить основные настройки, используйте главный экран. Чтобы просмотреть или изменить расширенные настройки, перейдите по ссылке **Еще** в верхнем правом углу диалогового окна «Сканирование».

Дополнительную информацию см. в разделе [Изменение параметров сканирования \(Windows\)](#).

Если выбран параметр **Открыть средство просмотра после сканирования**, можно отредактировать отсканированное изображение на экране предварительного просмотра.

Сканирование документов с преобразованием в редактируемый текст (OS X)

1. Поместите оригинал стороной для печати вниз на стекло сканера или стороной для печати вверх в устройство подачи листов.
2. Запустите утилиту HP Scan.
Утилита HP Scan находится в папке **Applications/HP** ("Приложения/HP") в корне жесткого диска.
3. Нажмите кнопку **Сканировать**. Отобразится диалоговое окно с запросом информации о сканере и предварительно установленных настройках сканирования.
4. Чтобы выполнить сканирование, следуйте инструкциям на экране.
5. По завершении сканирования всех страниц выберите **Сохранить** в меню **Файл**. Откроется диалоговое окно "Сохранить".
6. Выберите тип редактируемого текста.

Задача	Инструкции
Необходимо извлечь только текст без форматирования оригинала.	Во всплывающем меню Формат выберите ТХТ .

Необходимо извлечь текст с элементами форматирования оригинала. Во всплывающем меню **Формат** выберите **RTF**.

Извлечение текста для приложений для чтения PDF Во всплывающем меню **Формат** выберите **PDFc** **возможностью поиска** .

7. Щелкните **Сохранить**.

Рекомендации по сканированию документов с преобразованием в редактируемый текст

Чтобы обеспечить успешное преобразование документов программным обеспечением, следуйте приведенным ниже инструкциям.

- **Убедитесь, что стекло сканера или окно устройства подачи документов чистое.**

При наличии загрязнений на стекле сканера или устройства подачи документов программное обеспечение не сможет преобразовать документ в редактируемый текст.

- **Убедитесь, что документ загружен правильно.**

Убедитесь, что оригинал правильно загружен, а документ не перекошен.

- **Убедитесь, что текст документа является четким.**

Для успешного преобразования в редактируемый текст оригинал должен быть чистым и иметь высокое качество.

Программное обеспечение может быть не в состоянии преобразовать документ в следующих ситуациях.

- Текст на оригинале является блеклым или искаженным.
- Текст имеет слишком малый размер.
- Документ имеет слишком сложную структуру.
- В тексте слишком малые интервалы между строками и символами. Например, в распознанном программой тексте отдельные символы могут быть пропущены или ошибочно объединены в один (m вместо gm).
- Текст напечатан на цветном фоне. Цветной фон может значительно снизить четкость изображений при сканировании.

- **Выберите правильный профиль.**

Выберите ярлык или профиль, который позволяет сканировать с преобразованием в редактируемый текст. При таком выборе задействуются параметры сканирования, которые позволяют максимально повысить качество сканирования OCR.

Windows: Используйте ярлыки **Редактируемый текст (OCR)** или **Сохранить как PDF**.

OS X. Используйте набор предварительных настроек **Документы с текстом**.

- **Сохраните файл в правильном формате.**

Если требуется просто извлечь текст из документа без форматирования оригинала, выберите формат простого текста, например, **Текст (.txt)** или **TXT**.

Если необходимо извлечь текст с некоторыми элементами форматирования оригинала, выберите текст в формате RTF, например, **Текст в формате RTF (.rtf)** или **RTF**, или в формате PDF с возможностью поиска, например, **PDFc возможностью поиска (.pdf)** или **PDFc возможностью поиска** .

Создание новой задачи сканирования (Windows)

Чтобы упростить процесс сканирования, можно создать собственную задачу. Это упростит работу, если вы, например, хотите сохранять отсканированные фотографии в формате PNG, а не JPEG.

1. Поместите оригинал стороной для печати вниз на стекло сканера или стороной для печати вверх в устройство подачи листов.
2. Откройте программное обеспечение принтера HP. Дополнительную информацию см. в разделе [Откройте программное обеспечение принтера HP \(Windows\)](#).
3. Нажмите **Печать, сканирование и факс**, затем нажмите **Сканирование**.
4. Выберите **Сканировать документ или фотографию**.
5. Выберите **Создать новую задачу сканирования**.
6. Введите описание задачи, выберите существующие настройки, на которых будет основана новая задача, и щелкните **Создать**.

Например, при создании новой задачи для сканирования фотографий, выберите пункт **Сохранить в формате JPEG** или **Отправить по электронной почте в формате JPEG**. Таким образом вам станут доступны параметры работы с графическими изображениями во время сканирования.

7. Измените настройки новой задачи и нажмите на значок сохранения справа от нее.



ПРИМЕЧАНИЕ. Чтобы просмотреть и изменить основные настройки, используйте главный экран. Чтобы просмотреть или изменить расширенные настройки, перейдите по ссылке **Еще** в верхнем правом углу диалогового окна «Сканирование».

Дополнительную информацию см. в разделе [Изменение параметров сканирования \(Windows\)](#).

Изменение параметров сканирования (Windows)

Вы можете задать любые настройки сканирования для однократного использования либо сохранить внесенные в них изменения для использования на постоянной основе. К этим настройкам относятся такие параметры, как размер и ориентация страницы, разрешение сканирования, контрастность, а также папка для сохранения отсканированных материалов.

1. Поместите оригинал стороной для печати вниз на стекло сканера или стороной для печати вверх в устройство подачи листов.
2. Откройте программное обеспечение принтера HP. Дополнительную информацию см. в разделе [Откройте программное обеспечение принтера HP \(Windows\)](#).
3. Нажмите **Печать, сканирование и факс**, затем нажмите **Сканирование**.
4. Выберите **Сканировать документ или фотографию**.
5. Перейдите по ссылке **Еще** в верхнем правом углу диалогового окна HP Scan.

Справа откроется панель расширенных настроек. В левом столбце представлены текущие параметры для каждого раздела. В правом столбце можно изменять настройки выделенного раздела.

6. Щелкните раздел в левой части расширенных настроек, чтобы просмотреть доступные в нем параметры.

Большинство настроек можно просматривать и изменять с помощью раскрывающихся меню.

Некоторые параметры можно настраивать, открыв их в новой области. Такие настройки обозначены знаком «+» (плюс) справа от их имени. Чтобы вернуться в раздел расширенных настроек, необходимо принять или отменить любые изменения.

7. После изменения настроек выполните одно из следующих действий.

- Выберите **Сканирование**. После завершения сканирования отобразится запрос с предложением сохранить или отменить изменения, внесенные в настройки задачи.
- Щелкните значок сохранения справа от задачи. Таким образом можно создать профиль настроек, чтобы использовать указанные параметры в других задачах. Иначе указанные настройки будут использованы только для текущего задания сканирования. Нажмите **Сканирование**.

Узнайте подробнее о программе HP Scan в Интернете. Руководство содержит информацию о выполнении следующих процедур.

- Изменение параметров сканирования (например, типа файла, разрешения сканирования или уровня контраста).
- Сканирование с передачей в сетевую папку или облачное хранилище.
- Предварительный просмотр и коррекция изображений перед сканированием.

Советы по успешному копированию и сканированию

Для успешного копирования и сканирования следуйте приведенным ниже советам.

- Сохраняйте стекло и обратную сторону крышки в чистоте. Устройство распознает все, что находится на стекле, как часть изображения.
- Поместите оригинал на стекло сканера стороной для печати вниз.
- Чтобы сделать большую копию с небольшого оригинала, отсканируйте его на компьютере, измените размер изображения в программе сканирования, а затем распечатайте копию увеличенного изображения.
- Если необходимо настроить размер сканирования, тип вывода, разрешение сканирования или тип файла и так далее, запустите сканирование из программного обеспечения принтера.
- Чтобы избежать появления неправильно отсканированного текста или отсутствия текста, проверьте параметры яркости в программе.
- Если необходимо отсканировать несколько страниц документа не в отдельные файлы, а в один файл, запустите сканирование в программное обеспечение принтера программном обеспечении, а не в меню **Сканирование** Сканер на панели управления.
- Чтобы сканировать несколько страниц на стекле сканера, в ПО принтера нужно установить разрешение не более 300 точек на дюйм.

При сканировании из устройства подачи документов разрешение может быть любым.

5 Факс

Принтер позволяет отправлять и получать факсы, в том числе цветные. Можно запланировать отправку факсов на более позднее время в пределах 24 часов или настроить контакты телефонной книги для быстрой и удобной отправки факсов на часто используемые номера. Кроме того, с помощью панели управления принтера можно настроить различные параметры, например разрешение и контрастность отправляемых факсов.

 **ПРИМЕЧАНИЕ.** Прежде чем приступить к отправке и получению факсов убедитесь, что принтер правильно настроен для работы с факсами. Для проверки правильности настройки факса выполните тест его настройки с панели управления.

- [Отправка факса](#)
- [Получение факса](#)
- [Добавление контактов телефонной книги](#)
- [Изменение параметров факса](#)
- [Услуги факсимильной связи и цифровой телефонии](#)
- [Факсимильная связь с помощью IP-телефонии](#)
- [Использование отчетов](#)
- [Дополнительная настройка факса](#)

Отправка факса

Факсимильное сообщение можно отправить несколькими способами.

- [Отправка стандартного факса](#)
- [Отправка стандартного факса с компьютера](#)
- [Отправка факса с телефона](#)
- [Отправка факса с использованием контроля набора номера](#)
- [Отправка факса с использованием памяти принтера](#)
- [Отправка факса нескольким получателям](#)
- [Передача факса в режиме коррекции ошибок](#)

Отправка стандартного факса

Одностраничные и многостраничные черно-белые и цветные факсы можно легко отправлять с помощью панели управления принтера.

 **ПРИМЕЧАНИЕ.** Для отправки одностраничных факсов поместите оригинал на стекло. Для отправки многостраничных факсов используйте устройство подачи документов.

 **ПРИМЕЧАНИЕ.** Если требуется печатать подтверждение о том, что факсы успешно отправлены, включите соответствующую функцию.

Как отправить стандартный факс с панели управления принтера

1. Поместите оригинал стороной для печати вниз на стекло сканера или стороной для печати вверх в устройство подачи листов.
2. На панели управления принтера коснитесь **Факс**.
3. Коснитесь **Отправить**.
4. Введите номер факса с помощью кнопок набора номера или выбрав контакт из телефонной книги.

 **СОВЕТ:** Чтобы добавить паузу в набираемый номер факса, касайтесь * до появления на дисплее дефиса (-).

5. Коснитесь **Черно-белое** или **Цвет**.

Если принтер обнаружит, что в устройство подачи документов загружен оригинал, документ будет передан по указанному номеру.

 **СОВЕТ:** Если отправленный факс у получателя имеет низкое качество, можно изменить разрешение или контрастность факса.

Отправка стандартного факса с компьютера

Документ можно отправить по факсу напрямую с компьютера без предварительной печати.

Для использования этой функции убедитесь, что на компьютере установлено программное обеспечение HP, принтер подключен к рабочей телефонной линии, а функционал факса настроен и правильно работает.

Отправка стандартного факса с компьютера (Windows)

1. Откройте на компьютере документ, который необходимо отправить по факсу.
2. В меню **Файл** используемой программы выберите **Печать**.
3. В списке **Имя** выберите принтер, в имени которого присутствует слово **fax** (факс).
4. Чтобы изменить параметры (например, для отправки документа в качестве черно-белого или цветного факса), щелкните кнопку, с помощью которой открывается диалоговое окно **Свойства**. В зависимости от используемой программы эта кнопка может называться **Свойства**, **Параметры**, **Настройка принтера**, **Принтер** или **Предпочтения**.
5. После изменения всех параметров щелкните **ОК**.
6. Щелкните **Печать** или **ОК**.
7. Введите номер факса и другую информацию для получателя, измените другие параметры факса, а затем щелкните **Отправить факс**. Принтер начнет набор номера факса и отправку документа по факсу.

Отправка стандартного факса с компьютера (OS X)

1. Откройте на компьютере документ, который необходимо отправить по факсу.
2. В меню **Файл** используемой программы щелкните **Печать**.
3. Выберите принтер, в имени которого присутствует слово **Fax** (Факс).
4. Введите номер факса или имя из списка контактов, для которого сохранен номер факса.
5. После завершения ввода информации о факсе щелкните **Факс**.

Отправка факса с телефона

Отправить факс можно при наличии в телефоне установленных расширений. Это позволяет поговорить с получателем перед отправкой факса.

Как отправить факс с дополнительного телефона

1. Поместите оригинал стороной для печати вниз на стекло сканера или стороной для печати вверх в устройство подачи листов.
2. Наберите номер с помощью клавиатуры телефона, подключенного к принтеру.

Если получатель отвечает по телефону, сообщите ему, что им необходимо принять факсимильное сообщение после того, как прозвучат соответствующие сигналы факса. Если на вызов ответит факсимильный аппарат, будут слышны его сигналы.

3. На панели управления принтера коснитесь **Факс**.
4. Коснитесь **Отправка**.
5. Когда все готово для передачи факса, коснитесь **Черно-белое** или **Цвет**.

При передаче факса на линии не будет слышно никаких звуков. Если после отправки факса необходимо продолжить разговор с получателем, не кладите трубку до завершения передачи факса. По завершении разговора с получателем трубку можно положить как только начнется передача факса.

Отправка факса с использованием контроля набора номера



При отправке факса с помощью контролируемого набора через динамики принтера можно слышать сигналы набора, телефонные сигналы и другие звуки. Данная функция позволяет отвечать на запросы во время набора, а также управлять скоростью набора.

 **СОВЕТ:** Если используется телефонная карта и PIN-код введен недостаточно быстро, принтер может начать отправку факса и PIN-код не будет принят службой телефонной карты. В этом случае создайте контакт телефонной книги с PIN-кодом телефонной карты.

 **ПРИМЕЧАНИЕ.** Сигнал телефонной линии будет слышен только при включенном звуке.

Как отправить факс с помощью контролируемого набора на панели управления принтера

1. Поместите оригинал стороной для печати вниз на стекло сканера или стороной для печати вверх в устройство подачи листов.
2. На панели управления принтера коснитесь **Факс**.
3. Коснитесь **Отправка**.
4. Коснитесь **Черно-белое** или **Цвет**.
5. После сигнала введите номер с помощью клавиатуры на панели управления принтера.
6. Следуйте указаниям, которые могут отображаться на дисплее.

 **СОВЕТ:** Если для отправки факсов используется телефонная карта и PIN-код этой карты сохранен в виде контакта телефонной книги, то при запросе PIN-кода коснитесь 

(**Телефонная книга**), а затем нажмите  (**Контакт**) для выбора контакта, содержащего PIN-код.

Факс будет отправлен после ответа принимающего факсимильного аппарата.

Отправка факса с использованием памяти принтера





Можно отсканировать черно-белый факс и сохранить его в памяти устройства, а затем отправить факс из памяти. Этот параметр удобно использовать в том случае, если номер факса, на который выполняется отправка, занят или временно недоступен. Принтер отсканирует оригиналы, сохранит их в памяти и отправит по факсу, когда сможет соединиться с факсимильным аппаратом получателя. Когда принтер отсканирует страницы и сохранит их в памяти, оригиналы можно извлечь из лотка устройства подачи документов или со стекла сканера.



ПРИМЕЧАНИЕ. Из памяти можно отправить только черно-белый факс.

Как отправить факс из памяти принтера

1. Убедитесь, что параметр **Сканирование и отправка по факсу** включен.
 - а. На панели управления принтера коснитесь **Факс**.
 - б. Коснитесь **Настройка**, затем **Предпочтения**.
 - в. Коснитесь **Сканирование и отправка по факсу**, чтобы включить данную функцию.
2. Загрузите оригинал в устройство подачи документов отпечатанной стороной вверх.
3. На панели управления принтера коснитесь **Факс**.
4. Коснитесь **Отправить**.
5. Введите номер для отправки факса с помощью кнопок набора номера.

Можно также нажать  (**Телефонная книга**),  (**Контакт**),  (**Группа**) или  (**Журнал звонков**), чтобы выбрать номер или группу номеров для набора.



6. Коснитесь **Отправка факса**.

Принтер отсканирует оригиналы в память и отправит факс, когда принимающий факсимильный аппарат будет доступен.

Отправка факса нескольким получателям

Факс можно отправлять одновременно нескольким адресатам, создав групповой контакт телефонной книги, объединяющий двух и более получателей.

Отправка факса нескольким получателям с использованием групповой телефонной книги

1. Поместите оригинал стороной для печати вниз на стекло сканера или стороной для печати вверх в устройство подачи листов.
2. На панели управления принтера коснитесь **Факс**.
3. Коснитесь **Отправить**.
4. Коснитесь  (**Телефонная книга**), затем нажмите  (**Группа**).
5. Коснитесь названия группы получателей, которым нужно отправить факс.
6. Коснитесь **Отправка факса**.

Факс будет отправлен всем членам выбранной группы.

 **СОВЕТ:** Если отправленный факс у получателя имеет низкое качество, можно изменить разрешение или контрастность факса.

Передача факса в режиме коррекции ошибок

Режим коррекции ошибок (ЕСМ) позволяет предотвратить потерю данных при передаче по ненадежным телефонным линиям за счет обнаружения ошибок при передаче и формирования автоматических запросов на повторную передачу ошибочной информации. При этом на надежных телефонных линиях затраты на телефонную связь остаются прежними или даже снижаются. На телефонных линиях низкого качества в режиме ЕСМ увеличивается время передачи и затраты на телефонную связь, но обеспечивается более надежная передача данных. Для параметра по умолчанию установлено значение **Вкл**. Параметр ЕСМ следует выключать только при существенном увеличении затрат на телефонную связь, когда предпочтительно сокращение затрат в ущерб качеству.

Результат выключения режима ЕСМ.

- Изменяется качество и скорость передачи факсов при передаче и приеме.
- Для параметра **Скорость** автоматически устанавливается значение **Средн**.
- Кроме того, нельзя будет отправлять и получать факсы в цветном режиме.

Как изменить параметр ЕСМ с панели управления

1. На панели управления принтера коснитесь **Факс**.
2. Коснитесь **Настройка**.
3. Коснитесь **Предпочтения**.
4. Прокрутите до **Режим коррекции ошибок** и коснитесь названия функции, чтобы включить или отключить ее.

Получение факса

Факсы можно получать автоматически или вручную. Если параметр **Автоответчик** отключен, факсы потребуется получать вручную. Если параметр **Автоответчик** включен (по умолчанию), принтер будет автоматически отвечать на входящие вызовы и принимать факсы после количества звонков, выбранного с помощью параметра **Звонки до ответа**. По умолчанию для параметра **Звонки до ответа** выбрано пять звонков.

Если на принтере не настроена возможность использования бумаги формата Legal, то при получении факса такого или большего формата он будет автоматически уменьшен в соответствии с размером бумаги, загруженной во входной лоток. Если функция **Автоуменьшение** отключена, принтер напечатает факс на двух страницах.



ПРИМЕЧАНИЕ. Факс, полученный принтером в процессе копирования документа, будет сохранен в памяти принтера до завершения копирования.

- [Получение факса вручную](#)
- [Настройка факса в резервном режиме](#)
- [Повторная печать полученных факсов из памяти](#)
- [Переадресация факсов на другой номер](#)
- [Настройка автоматического уменьшения для входящих факсов](#)
- [Блокировка нежелательных номеров факсов](#)

- Получение факсов с помощью HP Digital Fax

Получение факса вручную

Факс можно принять во время телефонного разговора. Можно снять трубку, чтобы ответить на звонок или прослушать сигналы факса.

С телефона, подключенного напрямую к принтеру, можно принимать факсы вручную (через разъем 2-EXT).

Получение факса вручную

1. Убедитесь, что принтер включен, а в основном лотке имеется бумага.
2. Уберите оригиналы из лотка устройства подачи документов.
3. Установите высокое значение для параметра **Звонки до ответа** . Это позволит ответить на входящий вызов вручную до ответа принтера. Либо отключите функцию **Автоответчик** , чтобы принтер не отвечал на входящие вызовы автоматически.
4. Если есть телефонная связь с отправителем, попросите его нажать на его факсимильном аппарате кнопку **Начало** .
5. Когда факсимильный аппарат начнет работу, выполните следующие действия.
 - а. На панели управления принтера коснитесь **Факс** , выберите **Отправка и получение** , а затем **Получить сейчас** .
 - б. Когда принтер начнет получение факса, телефонную трубку можно положить или оставить снятой. Во время факсимильной передачи в телефонной трубке ничего не слышно.

Настройка факса в резервном режиме

В зависимости от предпочтений и требований безопасности можно настроить принтер для сохранения либо всех входящих факсов, либо только факсов, полученных принтером в состоянии ошибки, либо отключить сохранение всех входящих факсов.

Как настроить резервный режим факса на панели управления принтера

1. На панели управления принтера коснитесь **Факс** .
2. Коснитесь **Настройка** .
3. Коснитесь **Предпочтения** .
4. Коснитесь **Архивация получ. факса** .
5. Коснитесь нужного параметра.

Вкл	<p>Значение параметра по умолчанию. Если для параметра Архивация факса установлено значение Вкл , принтер сохранит в памяти все полученные факсы. Это позволяет повторно напечатать до 30 последних напечатанных факсов, сохраненных в памяти.</p> <p>ПРИМЕЧАНИЕ. Если память принтера переполняется, по мере получения новых факсов начинают перезаписываться самые старые напечатанные факсы. Если память заполняется ненапечатанными факсами, принтер прекратит отвечать на входящие факсимильные вызовы.</p> <p>ПРИМЕЧАНИЕ. Сохранение факсов большого размера, например цветных фотографий с очень высокой степенью детализации, может оказаться невозможным из-за ограничений памяти.</p>
------------	---

Только при ошибке	При установке данного значения принтер будет сохранять факсы в памяти только при возникновении ошибок, препятствующих печати факсов на принтере (например, при отсутствии бумаги). Принтер будет сохранять входящие факсы до заполнения памяти. Если память будет заполнена, принтер перестанет отвечать на входящие факсимильные вызовы. После устранения ошибки хранящиеся в памяти факсы будут напечатаны автоматически, а затем удалены из памяти.
Выкл	Факсы в памяти не сохраняются. Например, можно отключить функцию Факс в резервном режиме в целях защиты. При возникновении ошибки, препятствующей печати факсов на принтере (например, при отсутствии бумаги во входном лотке), принтер прекращает принимать поступающие вызовы.

Повторная печать полученных факсов из памяти

Полученные факсы, которые не были напечатаны, хранятся в памяти.



ПРИМЕЧАНИЕ. После переполнения памяти принтер не сможет получать новые факсы, пока факсы из памяти не будут напечатаны или удалены. Кроме того, может потребоваться удалить факсы из памяти в целях безопасности или конфиденциальности.

Можно повторно напечатать до 30 недавно распечатанных факсов, если они сохранены в памяти. Например, может потребоваться повторно напечатать факс в случае утери его напечатанной копии.

Печать факсов из памяти с помощью панели управления принтера

1. Убедитесь, что в основной лоток загружена бумага. Дополнительную информацию см. в разделе [Загрузка бумаги](#).
2. На панели управления принтера коснитесь **Факс**.
3. Коснитесь **Повторная печать**.
Факсы печатаются в порядке, обратном порядку получения, начиная с последнего полученного факса.
4. Коснитесь **Список полученных факсов**.
5. Выберите факс, коснувшись его, затем нажмите **Печать**.

Чтобы остановить печать факсов из памяти, коснитесь **X** (Отмена).

Переадресация факсов на другой номер

Принтер можно настроить для переадресации факсов на другой номер. Все факсы пересылаются в черно-белом цвете независимо от оригинала.

HP рекомендует проверить, что номер, на который выполняется переадресация, является номером действующего факса. Передайте пробный факс, чтобы убедиться, что переадресация факсов работает должным образом.

Переадресация факсов с панели управления принтера

1. На панели управления принтера коснитесь **Факс**.
2. Коснитесь **Настройка**.
3. Коснитесь **Предпочтения**.
4. Коснитесь элемента **Переадресация факса**.

5. Коснитесь **Вкл (печать и пересылка)** для печати или переадресации факса или выберите **Вкл (пересылка)** для переадресации факса.



ПРИМЕЧАНИЕ. Если переадресация факса на заданный факсимильный аппарат невозможна (например, если он выключен), принтер напечатает факс. Если принтер настроен для печати отчетов об ошибках для полученных факсов, отчет об ошибках также будет напечатан.

6. При появлении запроса введите номер факсимильного аппарата, который будет принимать переадресованные факсы, затем коснитесь **Готово** . При появлении любого из следующих запросов введите необходимую информацию: дата запуска, время запуска, дата окончания и время окончания.
7. Переадресация факсов активирована. Коснитесь **ОК** для подтверждения.

Если питание будет отключено при настроенной пересылке факса, принтер сохранит значение параметра пересылки и номер телефона. При возобновлении питания принтера для параметра пересылки факса будет по-прежнему выбрано значение **Вкл** .



ПРИМЕЧАНИЕ. Можно отменить пересылку факсов, выбрав **Выкл** в меню **Пересылка факсов**.

Настройка автоматического уменьшения для входящих факсов

Параметр **Автоуменьшение** определяет режим работы принтера при получении факса, формат которого превышает формат загруженной бумаги. По умолчанию этот параметр включен и полученное по факсу изображение уменьшается до размера страницы (если это возможно). Если этот параметр отключен, информация, которая не умещается на первой странице, будет распечатана на второй. Используйте функцию **Автоуменьшение** при получении факса формата крупнее A4/Letter, когда в основной лоток загружена бумага формата A4/Letter.

Как установить автоматическое уменьшение с помощью панели управления принтера

1. На панели управления принтера коснитесь **Факс** .
2. Коснитесь **Настройка** .
3. Коснитесь **Предпочтения** .
4. Прокрутите до **Автоуменьшение** и коснитесь, чтобы включить или отключить функцию.

Блокировка нежелательных номеров факсов

Если телефонная компания предоставляет услугу определения номера, то можно заблокировать получение факсов с определенных номеров. При получении входящего факсимильного вызова принтер сравнивает поступивший номер со списком нежелательных номеров и определяет необходимость его блокировки. Если номер находится в списке заблокированных, факс не будет принят. Максимальное количество заблокированных номеров факсов отличается на разных моделях.



ПРИМЕЧАНИЕ. Данная функция поддерживается не во всех странах или регионах. Если данная функция не поддерживается в конкретной стране/регионе, в меню **Предпочтения** отсутствует параметр **Блокировка ненужных факсов** .



ПРИМЕЧАНИЕ. Если в список АОН не добавлено ни одного телефонного номера, то предполагается, что пользователь не активировал услугу АОН.

Для блокировки определенных номеров факсов можно добавить их в список нежелательных номеров; разблокировать эти номера можно, удалив их из списка нежелательных номеров и печати списка заблокированных номеров.

Добавление номера в список нежелательных номеров факсов

1. На панели управления принтера коснитесь **Факс** .
2. Коснитесь **Настройка** .
3. Коснитесь **Предпочтения** .
4. Нажмите **Блокировка ненужных факсов** .
5. Коснитесь **+** (знак «Плюс»).
6. Выполните одно из указанных ниже действий.
 - Чтобы выбрать из журнала звонков номер факса, который необходимо заблокировать, коснитесь  (**Журнал звонков**) .
 - Введите номер факса для блокировки и коснитесь **Добавить**.

 **ПРИМЕЧАНИЕ.** Введенный номер факса должен совпадать с отображаемым на дисплее, а не с номером, указанным в заголовке полученного факса (эти номера могут быть разными).

Как удалить номера из списка нежелательных номеров факсов

Чтобы разблокировать номер факса необходимо удалить его из списка нежелательных номеров факсов.

1. На панели управления принтера коснитесь **Факс** .
2. Коснитесь **Настройка** .
3. Коснитесь **Предпочтения** .
4. Нажмите **Блокировка ненужных факсов** .
5. Коснитесь номера, который необходимо удалить, и выберите **Удалить**.

Печать отчета о нежелательных номерах факсов

1. На панели управления принтера коснитесь **Факс** .
2. Коснитесь **Настройка** , затем **ОТЧЕТЫ** .
3. Коснитесь **Печать отчетов факса** .
4. Коснитесь **Отчет о нежелательных номерах факсов**.
5. Для запуска печати коснитесь **Печать**.

Получение факсов с помощью HP Digital Fax

Можно использовать функцию цифрового факса HP для автоматического получения и сохранения факсов непосредственно на компьютере. Она экономит бумагу и чернила.

Полученные файлы сохраняются в формате TIFF (Tagged Image File Format) или PDF (Portable Document Format).

Файлам назначаются следующие имена: XXXX_YYYYYYYY_ZZZZZ.tif, где X — данные об отправителе, Y — дата, а Z — время получения факса.

 **ПРИМЕЧАНИЕ.** Функцию отправки факсов на компьютер можно использовать только для получения черно-белых факсов. Цветные факсы отправляются на печать.

Требования HP Digital Fax

- Папка назначения компьютера должна быть постоянно доступна. Факсы не будут сохраняться, если компьютер находится в спящем режиме или режиме гибернации.
- Во входной лоток должна быть загружена бумага. Дополнительную информацию см. в разделе [Загрузка бумаги](#).

Настройка и изменение HP Digital Fax (Windows)

1. Откройте программное обеспечение принтера HP. Дополнительная информация: [Откройте программное обеспечение принтера HP \(Windows\)](#).
2. Нажмите **Печать, сканирование и факс**, затем нажмите **Факс**.
3. Выберите **Мастер настройки цифрового факса HP**.
4. Следуйте инструкциям на экране.

Настройка и изменение HP Digital Fax (OS X)

1. Запустите утилиту HP Utility. Дополнительную информацию см. в разделе [HP Utility \(OS X\)](#).
2. Выберите принтер.
3. Щелкните **Архив цифровых факсов** в разделе параметров факса.

Как отключить функцию цифрового факса HP

1. На панели управления принтера коснитесь **Факс**.
2. Коснитесь **Настройка**.
3. Коснитесь **Предпочтения** и выберите **HP Digital Fax**.
4. Коснитесь **Отключение функции цифрового факса HP**.
5. Коснитесь **Да**.

Добавление контактов телефонной книги

Можно сохранить часто используемые номера факсов в качестве контактов телефонной книги. Это позволяет быстрее набирать такие номера с панели управления принтера.



 **СОВЕТ:** Помимо создания контактов телефонной книги и управления ими с панели управления принтера, можно также использовать средства, доступные на компьютере (например, прилагаемое к принтеру программное обеспечение HP и внутренний веб-сервер EWS принтера). Дополнительную информацию см. в разделе [Средства управления принтером](#).

- [Создание и редактирование контакта телефонной книги](#)
- [Создание и редактирование группы контактов телефонной книги](#)
- [Удаление контактов телефонной книги](#)
- [Печать списка контактов телефонной книги](#)

Создание и редактирование контакта телефонной книги

Можно сохранить номера факсов в качестве контактов телефонной книги.



Для добавления контактов телефонной книги

1. На панели управления принтера коснитесь **Факс** .
2. Коснитесь **Отправить**.
3. Коснитесь  (**Телефонная книга**), затем нажмите  (**Контакт**).
4. Коснитесь  (**Знак «Плюс»**) для добавления контакта.
5. Коснитесь поля **Имя**, введите имя контакта, а затем выберите **Готово** .
6. Коснитесь поля **Номер факса**, введите номер факса контакта, затем выберите **Готово** .

 **ПРИМЕЧАНИЕ.** Включите в набираемую последовательность символов любые паузы или другие необходимые цифры, например код региона, код доступа к номерам за пределами мини-АТС (обычно 9 или 0) или префикс для междугородних звонков.

7. Коснитесь **Добавить**.

Для добавления контактов телефонной книги выполните следующее

1. На панели управления принтера коснитесь **Факс** .
2. Коснитесь **Отправить**.
3. Коснитесь  (**Телефонная книга**), затем нажмите  (**Контакт**).
4. Коснитесь  (**Редактировать**) для редактирования контакта.
5. Коснитесь контакта телефонной книги, который необходимо отредактировать.
6. Коснитесь поля **Имя** и отредактируйте имя контакта, затем коснитесь **Готово** .
7. Коснитесь поля **Номер факса** и отредактируйте номер факса контакта, затем выберите **Готово** .

 **ПРИМЕЧАНИЕ.** Включите в набираемую последовательность символов любые паузы или другие необходимые цифры, например код региона, код доступа к номерам за пределами мини-АТС (обычно 9 или 0) или префикс для междугородних звонков.



8. Коснитесь **Готово** .

Создание и редактирование группы контактов телефонной книги

Группы номеров факсов можно сохранять в виде групп контактов телефонной книги.





Для добавления групповых контактов телефонной книги выполните следующее

 **ПРИМЕЧАНИЕ.** Перед созданием группового контакта телефонной книги необходимо создать как минимум один контакт.

1. На панели управления принтера коснитесь **Факс** .
2. Коснитесь **Отправить**.
3. Коснитесь  (**Телефонная книга**), затем нажмите  (**Группа**).



4. Коснитесь  (Знак «Плюс») для добавления группы.
5. Коснитесь **Имя** и введите имя группы, затем нажмите **Готово** .
6. Коснитесь поля **Номера членов группы**, выберите контакты для включения в группу и затем коснитесь **Выбрать**.
7. Коснитесь **Создать**.

Для изменения групповых контактов телефонной книги выполните следующее

1. На панели управления принтера коснитесь **Факс** .
2. Коснитесь **Отправить**.
3. Коснитесь  (**Телефонная книга**), затем нажмите  (**Группа**).
4. Коснитесь  (**Редактировать**) для редактирования группы.
5. Коснитесь группового контакта телефонной книги, который необходимо отредактировать.
6. Коснитесь поля **Имя** и отредактируйте имя группы, затем коснитесь **Готово** .
7. Коснитесь поля **Номера членов группы**.
8. Чтобы добавить контакт в группу, коснитесь  (знак «Плюс»). Коснитесь имени контакта, затем нажмите **Выбрать**.
Чтобы удалить контакт из группы, коснитесь его и отмените выбор.
9. Коснитесь **Готово** .

Удаление контактов телефонной книги

Можно удалить контакты телефонной книги или групповые контакты.

1. На панели управления принтера коснитесь **Факс** .
2. Коснитесь **Отправить**.
3. Коснитесь  (**Телефонная книга**), затем нажмите  (**Контакт**).
4. Коснитесь  (**Редактировать**).
5. Коснитесь имени контакта, который необходимо удалить.
6. Коснитесь **Удалить**.
7. Коснитесь **Да** для подтверждения.

Печать списка контактов телефонной книги

Список контактов телефонной книги можно распечатать.

1. Загрузите бумагу в лоток. Дополнительную информацию см. в разделе [Загрузка бумаги](#).
2. На панели управления принтера коснитесь **Факс** .

3. Коснитесь **Настройка** , затем **ОТЧЕТЫ** .
4. Коснитесь **Печать телефонной книги**.

Изменение параметров факса

После выполнения действий, описанных в прилагаемом к принтеру руководстве по началу работы, выполните описанные далее действия для изменения первоначальных параметров и настройки других параметров для отправки факсов.

- [Настройка заголовка факса](#)
- [Настройка режима ответа \(автоответчика\)](#)
- [Настройка количества звонков до ответа](#)
- [Изменение типа сигнала вызова для функции отличительного звонка](#)
- [Настройка типа набора](#)
- [Настройка параметров повторного набора](#)
- [Установка скорости передачи факса](#)
- [Настройка громкости звука факса](#)

Настройка заголовка факса

В заголовке каждого отправленного факса печатается имя и номер факса отправителя. Компания HP рекомендует настроить заголовок факса с помощью программного обеспечения HP, прилагаемого к принтеру. Настроить заголовок факса можно также с панели управления принтера, как описано ниже.



ПРИМЕЧАНИЕ. Законодательство некоторых стран и регионов требует, чтобы факс обязательно имел заголовок.

Как настроить или изменить заголовок факса

1. На панели управления принтера коснитесь **Факс** .
2. Коснитесь **Настройка** , затем **Предпочтения** .
3. Коснитесь **Заголовок факса**.
4. Введите свое имя или название организации, затем коснитесь **Готово** .
5. Введите номер факса, затем коснитесь **Готово** .

Настройка режима ответа (автоответчика)

Режим ответа определяет, будет ли принтер отвечать на входящие вызовы.

- Включите параметр **Автоответчик** , чтобы принтер отвечал на факсимильные вызовы **автоматически**. Принтер будет отвечать на все входящие вызовы и факсы.
- Отключите параметр **Автоответчик** , чтобы получать факсы **вручную**. Необходимо лично отвечать на входящие факсимильные вызовы. В противном случае принтер не сможет принимать факсы.

Как настроить режим ответа

1. На панели управления принтера коснитесь **Факс**.
2. Коснитесь **Настройка**, затем **Предпочтения**.
3. Коснитесь **Автоответчик**, чтобы включить или выключить эту функцию.

Включить данную функцию можно также, нажав кнопку  (**Состояние факса**) на начальном экране.

Настройка количества звонков до ответа

С помощью параметра **Автоответчик** можно указать количество гудков, после которого устройство автоматически ответит на входящий вызов.

Параметр **Звонки до ответа** важен, если на одной телефонной линии с принтером установлен автоответчик. Это связано с тем, что автоответчик должен отвечать на вызовы раньше принтера. Количество звонков до ответа, установленное на принтере, должно быть больше установленного на автоответчике.

Например, установите на автоответчике небольшое число звонков, а на принтере — максимальное. Максимальное количество звонков отличается в различных странах и регионах. В этом случае автоответчик будет отвечать на входящий вызов, а принтер будет контролировать линию. Если принтер распознает сигналы факсимильной связи, факс будет принят. Если вызов голосовой, автоответчик запишет входящее сообщение.

Как настроить количество звонков до ответа

1. На панели управления принтера коснитесь **Факс**.
2. Коснитесь **Настройка**, затем **Предпочтения**.
3. Нажмите **Звонки до ответа**.
4. Коснитесь, чтобы установить количество звонков.
5. Коснитесь **Готово**.

Изменение типа сигнала вызова для функции отличительного звонка

Многие телефонные компании предоставляют услугу отличительного звонка, которая позволяет использовать несколько телефонных номеров на одной телефонной линии. При подписке на эту службу каждый номер телефона будет иметь собственный тип сигнала вызова. Принтер можно настроить для ответа на входящий звонок с определенным типом сигнала вызова.

При подключении принтера к линии с функцией отличительного вызова телефонная компания должна назначить один тип сигнала вызова для голосовых вызовов, а другой тип — для факсимильных вызовов. Для номера факса компания HP рекомендует использовать двойные и тройные звонки. Если принтер распознает указанный тип сигнала вызова, он ответит на вызов и получит факс.

 **СОВЕТ:** Также можно установить отличительный звонок с помощью функции определения типа звонка на панели управления принтера. С помощью этой функции принтер распознает и записывает звонок входящего вызова и на основе этого вызова автоматически определяет отличительный звонок, назначенный для факсимильных вызовов телефонной компанией.

При отсутствии функции отличительного звонка используйте выбранный по умолчанию тип сигнала вызова **Все стандартные звонки**.

 **ПРИМЕЧАНИЕ.** Принтер не может получать факсы, если снята трубка на основном телефоне.

Как изменить тип сигнала вызова для функции отличительного звонка

1. Убедитесь, что в принтере настроен режим автоматического ответа на вызовы факса.
Дополнительная информация: Настройка режима ответа (автоответчика).
2. На панели управления принтера коснитесь **Факс** .
3. Коснитесь **Настройка** , а затем выберите **Предпочтения** .
4. Нажмите **Отличительный звонок** .
5. На экране появится предупреждение, что данный параметр следует изменять только при наличии нескольких номеров на одной и той же телефонной линии. Для продолжения коснитесь **Да** .
6. Выполните одно из указанных ниже действий.
 - Выберите шаблон одного вызова, коснитесь **Мастер настройки факса** и следуйте инструкциям на экране.
 - Коснитесь **Определение типа звонка**, а затем следуйте инструкциям на панели управления принтера.

 **ПРИМЕЧАНИЕ.** Если не удастся определить тип звонка с помощью функции определения типа звонка или работа этой функции была отменена до ее завершения, значение типа звонка будет установлено автоматически по умолчанию — **Все стандартные звонки** .

 **ПРИМЕЧАНИЕ.** При использовании мини-АТС, имеющей различные шаблоны для внутренних и внешних вызовов, необходимо звонить по номеру факса с внешнего номера.

Настройка типа набора

Используйте эту процедуру для настройки тонового или импульсного режима набора номера. По умолчанию используется параметр **Тоновый набор**. Не изменяйте значение этого параметра, если только не известно, что на телефонной линии не может использоваться тоновый набор.

 **ПРИМЕЧАНИЕ.** Импульсный режим набора номера доступен не во всех странах/регионах.

Как настроить режим набора номера

1. На панели управления принтера коснитесь **Факс** .
2. Коснитесь **Настройка** , затем **Предпочтения** .
3. Коснитесь **Тип набора**.
4. Коснитесь, чтобы выбрать **Тоновый** или **Импульсный** режим.

Настройка параметров повторного набора

Если принимающий аппарат не отвечает или занят и факс отправить не удастся, номер будет набран повторно в соответствии с настройками повторного вызова. Далее описывается включение и выключение этих режимов.

- **Повтор, если занято:** если этот параметр включен и получен сигнал занятой линии, принтер автоматически выполняет повтор набора. По умолчанию установлено значение **Вкл** .
- **Повтор, если нет ответа.** Если этот параметр включен и получающий факсимильный аппарат не отвечает, принтер автоматически выполнит повторный набор номера. По умолчанию установлено значение **Выкл** .
- **Повторный набор после ошибки соединения:** Если данный параметр включен и произошла ошибка соединения во время передачи факса, то принтер автоматически выполнит повторный набор номера. Повторный набор после ошибки соединения работает только при отправке факса из памяти. По умолчанию установлено значение **Вкл** .

Как установить режим повторного набора

1. На панели управления принтера коснитесь **Факс** .
2. Коснитесь **Настройка** , затем **Предпочтения** .
3. Коснитесь **Повторный набор** .
4. Коснитесь **Повтор, если занято** , **Повтор, если занято** или **Повтор, если нет ответа** , чтобы включить или выключить этот режим. **Повторный набор после ошибки соединения**

Установка скорости передачи факса

Можно настроить скорость соединения между принтером и другим факсимильным аппаратом при отправке и получении факсов.

Для использования следующих служб установите меньшее значение скорости факса.

- Телефонные службы в Интернете
- Система офисной АТС
- Факсимильная связь с помощью IP-телефонии (VoIP)
- При использовании службы цифровой сети связи с комплексными услугами (ISDN)

Если при передаче или получении факсов возникают неполадки, попробуйте снизить **Скорость** . В следующей таблице приведены доступные значения параметра скорости факса.

Параметр скорости факса	Скорость факса
Быстр.	Версия 34 (33 600 бит/с)
Средн.	Версия 17 (14 400 бит/с)
Медленн.	Версия 29 (9600 бит/с)

Как настроить скорость факса

1. На панели управления принтера коснитесь **Факс** .
2. Коснитесь **Настройка** , затем **Предпочтения** .
3. Нажмите **Скорость** .
4. Коснитесь требуемого параметра, чтобы выбрать его.

Настройка громкости звука факса

Громкость звуковых оповещений факса можно изменить.

Как настроить громкость звука факса

1. На панели управления принтера коснитесь **Факс**.
2. Коснитесь **Настройка**, затем **Предпочтения**.
3. Коснитесь **Громкость факса**.
4. Выберите **Тихо**, **Громко** или **Выкл.**

Включить данную функцию можно также, нажав кнопку  (**Состояние факса**) на начальном экране.

Услуги факсимильной связи и цифровой телефонии

Многие телефонные компании предоставляют своим клиентам услуги цифровой телефонии, в том числе описанные ниже.

- DSL. Служба цифровой абонентской линии (DSL), предоставляемая телефонной компанией. В некоторых странах/регионах технология DSL может называться ADSL.
- Мини-АТС. Телефонная система с мини-АТС.
- Сети ISDN. Цифровая сеть связи с комплексными услугами (ISDN).
- IP-телефония: выгодная телефонная услуга для отправки и получения факсов по Интернету. Этот способ называется «Факсимильная связь с помощью IP-телефонии» (VoIP).

Дополнительную информацию см. в разделе [Факсимильная связь с помощью IP-телефонии](#).

Принтеры HP предназначены для работы с традиционными аналоговыми телефонными линиями. В процессе настройки принтера для работы с факсами в средах цифровой телефонии (таких как DSL/ADSL, мини-АТС и ISDN) потребуется использовать аналого-цифровые фильтры или преобразователи.

 **ПРИМЕЧАНИЕ.** Компания HP не гарантирует полную совместимость принтера со всеми цифровыми абонентскими линиями или поставщиками услуг, во всех цифровых средах или со всеми моделями преобразователей сигнала. В любом случае рекомендуется обсудить варианты правильной настройки с представителями телефонной компании на основе предоставляемых услуг.

Факсимильная связь с помощью IP-телефонии

Можно воспользоваться недорогой телефонной услугой для отправки и получения факсов по Интернету. Этот способ называется «Факсимильная связь с помощью IP-телефонии» (VoIP).

Приведенные ниже сведения, указывают на то, что вы, возможно, используете услугу IP-телефонии.

- При наборе номера факса необходимо также набирать специальный код доступа.
- Если используется IP-преобразователь с портами для подключения аналоговых телефонных линий, с помощью которого осуществляется доступ к Интернету.

 **ПРИМЕЧАНИЕ.** Для отправки и получения факсов необходимо подключить телефонный кабель к разъему 1-LINE на принтере. Это означает, что подключение к Интернету необходимо выполнять только через преобразователь (который имеет обычные гнезда для подключения аналоговых телефонных аппаратов) или с помощью телефонной компании.

 **СОВЕТ:** Поддержка традиционной передачи факсов с помощью телефонных систем на основе интернет-протокола часто ограничена. Если возникают проблемы с отправкой или получением факсов, попробуйте установить меньшую скорость факса или отключить режим коррекции ошибок (ЕСМ). Однако при отключении режима ЕСМ нельзя будет передавать и получать цветные факсы.

При возникновении вопросов о передаче факсов через Интернет обратитесь за помощью в отдел поддержки службы передачи факсов через Интернет или к местному поставщику услуг.

Использование отчетов

Принтер можно настроить для автоматической печати отчетов об ошибках, а также подтверждений для каждого отправленного или полученного факса. Кроме того, при необходимости можно вручную печатать системные отчеты, в которых содержится полезная информация о принтере.

В настройках по умолчанию печать отчетов предусмотрена только при наличии проблем с отправкой или получением факса. Успешное завершение операции подтверждается соответствующим уведомлением на экране панели управления.

 **ПРИМЕЧАНИЕ.** Если отчеты неразборчивы, проверьте приблизительные уровни чернил с помощью панели управления или программного обеспечения HP. Дополнительную информацию см. в разделе [Проверка приблизительного уровня чернил](#).

 **ПРИМЕЧАНИЕ.** Предупреждения и индикаторы уровней чернил предоставляют приблизительные значения, предназначенные только для планирования. При получении сообщения о низком уровне чернил подготовьте для замены новый картридж, чтобы избежать возможных задержек при печати. Однако не следует заменять картриджи раньше времени, пока качество печати остается хорошим.

 **ПРИМЕЧАНИЕ.** Убедитесь, что печатающие головки и картриджи находятся в хорошем состоянии и установлены правильно. Дополнительная информация: [Работа с картриджами](#).

Этот раздел содержит указанные ниже темы.

- [Печать отчетов подтверждения для факсов](#)
- [Печать отчетов об ошибках факса](#)
- [Печать и просмотр журнала факса](#)
- [Очистка журнала факсов](#)
- [Печать сведений о последней операции с факсом](#)
- [Печать отчета АОН](#)
- [Просмотр журнала звонков](#)

Печать отчетов подтверждения для факсов

После отправки или получения любого факса можно распечатать отчет с подтверждением. По умолчанию параметр установлен в значение **Включено (отправка факса)**. Если параметр отключен, то подтверждение кратковременно отображается на панели управления после отправки или получения каждого факса.

Включение подтверждения для факсов

1. На панели управления принтера коснитесь **Факс**.
2. Коснитесь **Настройка**.
3. Коснитесь **ОТЧЕТЫ**, затем **Подтверждение факса**.

4. Коснитесь соответствующих элементов, чтобы выбрать один из следующих параметров.

Выкл	Подтверждающие отчеты не печатаются при успешной отправке и получении факсов. Этот параметр выбран по умолчанию.
Вкл (отправка факса)	Устройство печатает подтверждения при отправке всех факсов.
Вкл (получение факса)	Устройство печатает подтверждения при получении всех факсов.
Вкл (отправка и получение факса)	Устройство печатает подтверждения при отправке и получении всех факсов.

Как включить изображение факса в отчет

1. На панели управления принтера коснитесь **Факс**.
2. Коснитесь **Настройка**.
3. Коснитесь **ОТЧЕТЫ**, затем **Подтверждение факса**.
4. Коснитесь **Вкл (отправка факса)** или **Вкл (отправка и получение факса)**.
5. Коснитесь **Подтверждение с изображением**.

Печать отчетов об ошибках факса

Принтер можно настроить для автоматической печати отчета при возникновении ошибок во время отправки или получения факса.

Как настроить принтер для автоматической печати отчетов об ошибках факса

1. На панели управления принтера коснитесь **Факс**.
2. Коснитесь **Настройка**.
3. Коснитесь **ОТЧЕТЫ**, затем выберите **Отчеты об ошибках факса**.
4. Коснитесь соответствующих элементов, чтобы выбрать один из следующих параметров.

Вкл (отправка и получение факса)	Печать при любой ошибке факса.
Выкл	Отчеты об ошибках факсов не печатаются.
Вкл (отправка факса)	Печатается каждый раз при возникновении ошибки передачи. Эта настройка используется по умолчанию.
Вкл (получение факса)	Печатается каждый раз при возникновении ошибки получения.

Печать и просмотр журнала факса

Можно напечатать журнал полученных и отправленных факсов принтера.

Как напечатать журнал факсов с панели управления принтера

1. На панели управления принтера коснитесь **Факс**.
2. Коснитесь **Настройка**, затем **ОТЧЕТЫ**.
3. Коснитесь **Печать отчетов факса**.

4. Нажмите **Журнал факса последних 30 операций** .
5. Для запуска печати коснитесь **Печать**.

Очистка журнала факсов

При очистке журнала факсов также будут удалены все факсы, находящиеся в памяти.

Как очистить журнал факсов

1. На панели управления принтера коснитесь **Факс** .
2. Коснитесь **Настройка** , затем выберите **Инструменты**.
3. Коснитесь **Очистить журнал факсов/память принтера**.

Печать сведений о последней операции с факсом

В отчете о последней операции с факсом содержатся сведения о последней операции с факсом. К этим сведениям относятся номер факса, количество страниц и состояние факса.

Печать отчета о последней операции с факсом

1. На панели управления принтера коснитесь **Факс** .
2. Коснитесь **Настройка** , затем **ОТЧЕТЫ** .
3. Коснитесь **Печать отчетов факса** .
4. Коснитесь **Журнал последних операций**.
5. Для запуска печати коснитесь **Печать**.

Печать отчета АОН

Можно распечатать список входящих номеров факса.

Как напечатать отчета журнала АОН

1. На панели управления принтера коснитесь **Факс** .
2. Коснитесь **Настройка** , затем **ОТЧЕТЫ** .
3. Коснитесь **Печать отчетов факса** .
4. Коснитесь **Отчет определителя номера**.
5. Для запуска печати коснитесь **Печать**.

Просмотр журнала звонков



Можно просмотреть список всех звонков, совершенных с использованием принтера.



ПРИМЕЧАНИЕ. Распечатка журнала звонков не предусмотрена.

Просмотр журнала звонков

1. На панели управления принтера коснитесь **Факс** .
2. Коснитесь **Отправка**.

3. Нажмите  (**Телефонная книга**).
4. Нажмите  (**Журнал звонков**).

Дополнительная настройка факса

Для завершения настройки факса после выполнения всех шагов в руководстве по началу работы выполните действия, приведенные в настоящем разделе. Сохраните руководство по началу работы для справки.

Настоящий раздел содержит информацию о настройке принтера для работы с факсами одновременно с оборудованием и услугами, которые могут быть подключены к той же телефонной линии, что и факс.

 **СОВЕТ:** Для быстрой настройки основных параметров факса (например, режима ответа или информации в заголовке) можно также использовать мастер настройки факса (Windows) или HP Utility (OS X). Для доступа к этим средствам можно использовать программное обеспечение HP, установленное с принтером. После запуска этих средств выполните описанные в этом разделе процедуры для завершения настройки факса.

Этот раздел содержит указанные ниже темы.

- [Настройка факса \(параллельные телефонные системы\)](#)
- [Настройка факса в последовательной системе](#)
- [Проверка настройки факса](#)

Настройка факса (параллельные телефонные системы)

Прежде чем приступить к настройке принтера для работы с факсами, определите тип телефонной системы, используемой в стране/регионе. Инструкции по настройке принтера для работы с факсами отличаются для последовательных и параллельных телефонных систем.

- Если страна/регион не указаны в таблице, возможно, используется последовательная телефонная система. В последовательных телефонных системах тип разъемов общей аппаратуры телефонной связи (модемов, телефонов и автоответчиков) не позволят физически подключить их к порту «2-EXT» принтера. Вместо этого вся аппаратура должна быть подключена к телефонной розетке.

 **ПРИМЕЧАНИЕ.** В некоторых странах/регионах, в которых используются последовательные телефонные системы, телефонный кабель, поставляемый с принтером, может иметь дополнительную прикрепленную розетку. Это позволяет подключать телекоммуникационные устройства к телефонной розетке, к которой подключен принтер.

Может потребоваться подсоединить прилагаемый телефонный кабель к адаптеру, предоставленному для данной страны/региона.

- Если страна/регион не указаны в таблице, возможно, используется параллельная телефонная система. Параллельная телефонная система позволяет подключать телефонное оборудование к телефонной линии с помощью порта «2-EXT» сзади принтера.

 **ПРИМЕЧАНИЕ.** Если используется параллельная телефонная система, HP рекомендует использовать прилагаемый к принтеру двухпроводной телефонный кабель для подключения принтера к телефонной розетке.

Таблица 5-1 Страны/регионы с параллельной телефонной системой

Аргентина	Австралия	Бразилия
Канада	Чили	Китай
Колумбия	Греция	Индия
Индонезия	Ирландия	Япония
Корея	Латинская Америка	Малайзия
Мексика	Филиппины	Польша
Португалия	Россия	Саудовская Аравия
Сингапур	Испания	Тайвань
Таиланд	США	Венесуэла
Вьетнам		

Если тип используемой телефонной системы неизвестен (параллельная или последовательная), обратитесь в телефонную компанию.

Этот раздел содержит указанные ниже темы.

- [Выбор правильной установки факса дома или в офисе](#)
- [Вариант А. Выделенная линия передачи факсов \(голосовые вызовы не принимаются\)](#)
- [Вариант В. Настройка принтера при использовании линии DSL](#)
- [Вариант С. Настройка принтера при использовании мини-АТС или линии ISDN](#)
- [Вариант D. Использование одной линии для факса и службы отличительного звонка](#)
- [Вариант Е. Общая линия для голосовых/факсимильных вызовов](#)
- [Вариант F. Общая линия для голосовых/факсимильных вызовов с голосовой почтой](#)
- [Вариант G. Общая линия для факса и компьютерного модема \(голосовые вызовы не принимаются\)](#)
- [Вариант H. Общая линия для голосовых/факсимильных вызовов с компьютерным модемом](#)
- [Вариант I. Общая линия для голосовых/факсимильных вызовов с автоответчиком](#)
- [Вариант J. Общая линия для голосовых/факсимильных вызовов с компьютерным модемом и автоответчиком](#)
- [Вариант K. Общая линия для голосовых/факсимильных вызовов с компьютерным модемом и службой голосовой почты](#)

Выбор правильной установки факса дома или в офисе

Для успешной работы с факсами необходимо знать, какое оборудование и службы (если есть) используются на телефонной линии, к которой подключен принтер. Это важно знать, так как, возможно, потребуется подсоединить отдельные виды имеющегося офисного оборудования непосредственно к принтеру, а также изменить некоторые параметры факса.

1. Определите, какая телефонная система используется: последовательная или параллельная. Дополнительную информацию см. в разделе [Настройка факса \(параллельные телефонные системы\)](#).

- а. Телефонная система последовательного типа: см. раздел Настройка факса в последовательной системе.
 - б. Телефонная система параллельного типа: переходите к шагу 2.
2. Выберите комбинацию оборудования и служб, совместно использующих данную линию факса.
- DSL. Служба цифровой абонентской линии (DSL), предоставляемая телефонной компанией. В некоторых странах/регионах DSL носит название ADSL.
 - Мини-АТС. Телефонная система с мини-АТС.
 - ISDN. Цифровая сеть связи с комплексными услугами (ISDN).
 - Служба отличительного звонка. Подключение в телефонной компании услуги отличительного звонка позволит использовать несколько телефонных номеров с различными типами сигнала вызова.
 - Голосовые вызовы. Голосовые вызовы принимаются по тому же номеру телефона, который используется для факсимильных вызовов.
 - Компьютерный модем. Компьютерный модем и принтер используют одну телефонную линию. Если на любой из следующих вопросов ответ будет положительным, это будет означать, что компьютерный модем используется.
 - Выполняется ли передача и прием факсов непосредственно из программного обеспечения компьютера с помощью коммутируемого соединения?
 - Используется ли модем для отправки и приема сообщений электронной почты с помощью компьютера?
 - Используется ли для доступа к Интернету на компьютере коммутируемое подключение?
 - Автоответчик. Для автоответчика, принимающего голосовые вызовы, используется тот же телефонный номер, который используется принтером для обработки факсимильных вызовов.
 - Услуги голосовой почты. Подключение в телефонной компании услуги голосовой почты на том же номере, который используется принтером для обработки факсимильных вызовов.
3. В следующей таблице выберите оборудование и службы, используемые дома или в офисе. Затем просмотрите рекомендуемый вариант установки факса. Пошаговые инструкции для каждого варианта приведены в следующих разделах.



ПРИМЕЧАНИЕ. Если нужный вариант настройки не описан в этом разделе, настройте принтер как обычный аналоговый телефон. Подключите один конец прилагаемого телефонного кабеля к телефонной розетке, а другой — к порту 1-LINE на задней панели принтера. При использовании другого телефонного кабеля могут возникнуть проблемы с отправкой и получением факсов.

Может потребоваться подсоединить прилагаемый телефонный кабель к адаптеру, предоставленному для данной страны/региона.

Другое оборудование и службы, использующие линию факсимильной связи.						Рекомендуемый вариант настройки факса
DSL	Мини-АТС	Служба отличительного звонка	Голосовые вызовы	Компьютерный модем	Автоответчик	Услуги голосовой почты
						Вариант А. Выделенная линия передачи факсов

Другое оборудование и службы, использующие линию факсимильной связи.						Рекомендуемый вариант настройки факса
DSL	Мини-АТС	Служба отличительного звонка	Голосовые вызовы	Компьютерный модем	Автоответчик	Услуги голосовой почты
						(голосовые вызовы не принимаются)
✓						Вариант В. Настройка принтера при использовании линии DSL
	✓					Вариант С. Настройка принтера при использовании мини-АТС или линии ISDN
		✓				Вариант D. Использование одной линии для факса и службы отличительного звонка
			✓			Вариант E. Общая линия для голосовых/факсимильных вызовов
			✓			Вариант F. Общая линия для голосовых/факсимильных вызовов с голосовой почтой
				✓		Вариант G. Общая линия для факса и компьютерного модема (голосовые вызовы не принимаются)
			✓	✓		Вариант H. Общая линия для голосовых/факсимильных вызовов с компьютерным модемом
			✓		✓	Вариант I. Общая линия для голосовых/факсимильных вызовов с автоответчиком
			✓	✓	✓	Вариант J. Общая линия для голосовых/факсимильных вызовов с компьютерным модемом и автоответчиком
			✓	✓		Вариант K. Общая линия для голосовых/факсимильных вызовов с компьютерным модемом и службой голосовой почты

Вариант А. Выделенная линия передачи факсов (голосовые вызовы не принимаются)

Если используется выделенная телефонная линия, на которую не поступают голосовые вызовы и отсутствует другое оборудование, установите принтер в соответствии с инструкциями в этом разделе.

Рисунок 5-1 Вид принтера сзади

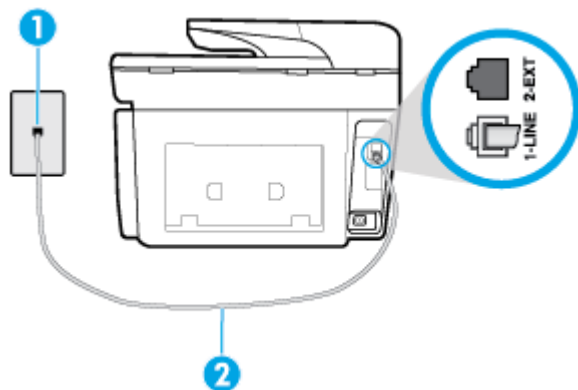

1	Телефонная розетка
2	Подключите прилагаемый к принтеру телефонный кабель к порту 1-LINE. Может потребоваться подсоединить прилагаемый телефонный кабель к адаптеру, предоставленному для данной страны/региона.

Как настроить принтер при использовании выделенной линии передачи факсов

1. Подключите один разъем кабеля, входящего в комплект поставки принтера, к телефонной розетке, а другой — к порту 1-LINE на задней панели принтера.

 **ПРИМЕЧАНИЕ.** Может потребоваться подсоединить прилагаемый телефонный кабель к адаптеру, предоставленному для данной страны/региона.

Если для подключения принтера к телефонной розетке использовать кабель, не входящий в комплект поставки, то возможны сбои при работе с факсами. Этот специальный телефонный кабель отличается от обычных кабелей, которые могут использоваться дома или в офисе.

2. Включите функцию **Автоответчик**.
3. (Дополнительно) Установите для параметра **Звонки до ответа** самое маленькое значение (два звонка).
4. Выполните проверку факса.

Когда прозвучит сигнал телефона, принтер автоматически примет вызов после заданного параметром **Звонки до ответа** количества звонков. Затем принтер начнет подавать сигнал получения факса факсимильному аппарату отправителя и получит факс.

Вариант В. Настройка принтера при использовании линии DSL

Если имеется линия DSL, предоставляемая телефонной компанией, и к принтеру не подключено другое оборудование, используйте инструкции в этом разделе, чтобы установить фильтр DSL между телефонной розеткой и принтером. Фильтр DSL устраняет цифровой сигнал, который может создавать помехи, и позволяет принтеру правильно взаимодействовать с телефонной линией. В некоторых странах/регионах DSL носит название ADSL.

 **ПРИМЕЧАНИЕ.** Если имеется линия DSL, но фильтр DSL не установлен, отправка и получение факсов с помощью принтера невозможны.

Рисунок 5-2 Вид принтера сзади



1	Телефонная розетка
2	Фильтр DSL (или ADSL) и кабель, предоставляемые провайдером DSL
3	Подключите прилагаемый к принтеру телефонный кабель к порту 1-LINE. Может потребоваться подсоединить прилагаемый телефонный кабель к адаптеру, предоставленному для данной страны/региона.

Как настроить принтер при использовании линии DSL

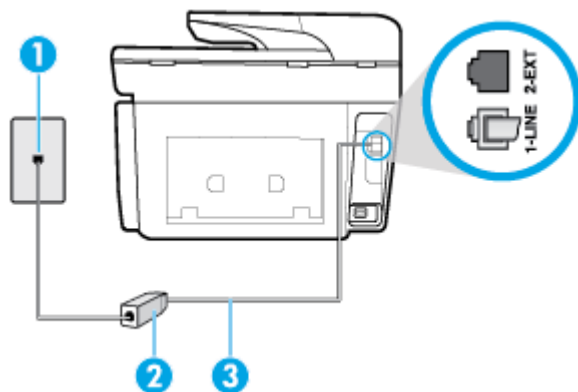
1. Приобретите фильтр DSL у поставщика услуг DSL.
2. Подсоедините один конец кабеля, входящего в комплект поставки принтера, к открытому разъему фильтра DSL, а другой — к разъему 1-LINE на задней панели принтера.

 **ПРИМЕЧАНИЕ.** Может потребоваться подсоединить прилагаемый телефонный кабель к адаптеру, предоставленному для данной страны/региона.

Если для подключения принтера к фильтру DSL использовать другой кабель, не входящий в комплект поставки, то возможны сбои при работе с факсами. Этот специальный телефонный кабель отличается от обычных кабелей, которые могут использоваться дома или в офисе.

Поскольку в комплект поставки входит только один телефонный кабель, для данной настройки могут потребоваться дополнительные телефонные кабели.

3. С помощью дополнительного телефонного кабеля подключите фильтр DSL к телефонной розетке.
4. Выполните проверку факса.

Если при настройке принтера и дополнительного оборудования возникают проблемы, обратитесь к местному поставщику услуг или производителю для получения дополнительной информации.

Вариант С. Настройка принтера при использовании мини-АТС или линии ISDN

При использовании мини-АТС или преобразователя/терминального адаптера ISDN выполните следующие действия.

- При использовании преобразователя/терминального адаптера для мини-АТС или интерфейса ISDN убедитесь, что принтер подключен к порту, предназначенному для факсимильного аппарата или телефона. Кроме того, по возможности убедитесь, что терминальный адаптер будет использовать правильный протокол для данной страны/региона.

ПРИМЕЧАНИЕ. На некоторых системах ISDN можно выполнить настройку портов для определенного телефонного оборудования. Например, можно назначить один порт для телефона и факса группы 3, а другой — для комбинированных задач. Если при подсоединении к порту преобразователя ISDN, предназначенному для факса/телефона, возникнут неполадки, попробуйте использовать порт, предназначенный для комбинированных задач. Он может быть помечен как «multi-combi» или аналогичным образом.

- Если используется мини-АТС, отключите сигнал ожидания вызова.

ПРИМЕЧАНИЕ. Многие цифровые мини-АТС используют сигнал ожидания вызова, который по умолчанию включен. Такой сигнал ожидания вызова является помехой для передачи факсов, и в этом случае принтер не сможет отправлять и получать факсы. Инструкции по отключению сигнала ожидания вызова см. в документации к мини-АТС.

- При использовании мини-АТС сначала наберите номер для внешней линии, а затем номер факса.
- Для подключения принтера к телефонной розетке используйте только кабель, входящий в комплект поставки. В противном случае могут возникнуть проблемы с отправкой и получением факсов. Этот специальный телефонный кабель отличается от обычных кабелей, которые могут использоваться дома или в офисе. Если входящий в комплект поставки телефонный кабель имеет недостаточную длину, его можно удлинить с помощью более длинного телефонного кабеля из ближайшего магазина электротехники.

Может потребоваться подсоединить прилагаемый телефонный кабель к адаптеру, предоставленному для данной страны/региона.

Если при настройке принтера и дополнительного оборудования возникают проблемы, обратитесь к местному поставщику услуг или производителю для получения дополнительной информации.

Вариант D. Использование одной линии для факса и службы отличительного звонка

При наличии подписки на службу отличительного звонка (предоставляется телефонной компанией), которая позволяет использовать на одной телефонной линии несколько телефонных номеров, для каждого из которых имеется свой тип сигнала вызова, настройте принтер в соответствии с инструкциями в этом разделе.

Рисунок 5-3 Вид принтера сзади

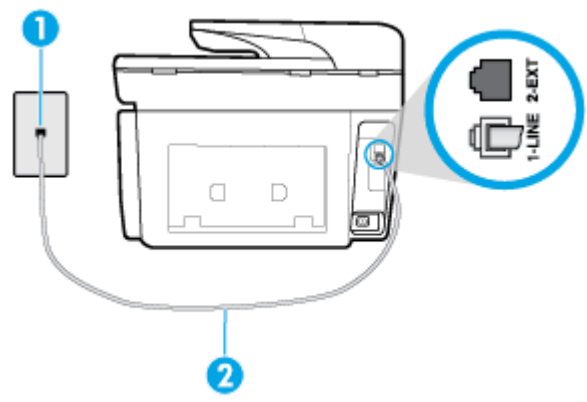

1	Телефонная розетка
2	Подключите прилагаемый к принтеру телефонный кабель к порту 1-LINE. Может потребоваться подсоединить прилагаемый телефонный кабель к адаптеру, предоставленному для данной страны/региона.

Как настроить принтер для работы со службой отличительного звонка

1. Подключите один разъем кабеля, входящего в комплект поставки принтера, к телефонной розетке, а другой — к порту 1-LINE на задней панели принтера.

 **ПРИМЕЧАНИЕ.** Может потребоваться подсоединить прилагаемый телефонный кабель к адаптеру, предоставленному для данной страны/региона.

Если для подключения принтера к телефонной розетке использовать кабель, не входящий в комплект поставки, то возможны сбои при работе с факсами. Этот специальный телефонный кабель отличается от обычных кабелей, которые могут использоваться дома или в офисе.

2. Включите функцию **Автоответчик**.
3. Установите для параметра **Отличительный звонок** значение, соответствующее сигналу, который назначен телефонной компанией для номера факса.

 **ПРИМЕЧАНИЕ.** По умолчанию принтер отвечает на любой тип сигнала. Если значение параметра **Отличительный звонок** не соответствует типу сигнала, назначенному для данного номера факса, принтер может отвечать как на голосовые, так и на факсимильные вызовы, а может и не отвечать совсем.

 **СОВЕТ:** Также можно установить отличительный звонок с помощью функции определения типа звонка на панели управления принтера. С помощью этой функции принтер распознает и записывает звонок входящего вызова и на основе этого вызова автоматически определяет отличительный звонок, назначенный для факсимильных вызовов телефонной компанией. Дополнительные сведения см. в разделе [Изменение типа сигнала вызова для функции отличительного звонка](#).

4. (Дополнительно) Установите для параметра **Звонки до ответа** самое маленькое значение (два звонка).
5. Выполните проверку факса.

Принтер будет автоматически принимать входящие вызовы с выбранным отличительным звонком (параметр **Отличительный звонок**) после указанного количества сигналов вызова (параметр **Звонки до ответа**). Затем принтер начнет подавать сигнал приема факса факсимильному аппарату отправителя и получит факс.

Если при настройке принтера и дополнительного оборудования возникают проблемы, обратитесь к местному поставщику услуг или производителю для получения дополнительной информации.

Вариант Е. Общая линия для голосовых/факсимильных вызовов

Если голосовые и факсимильные вызовы поступают на один номер и телефонная линия не используется для другого оборудования (или службы голосовой почты), настройте принтер в соответствии с инструкциями в этом разделе.

Рисунок 5-4 Вид принтера сзади

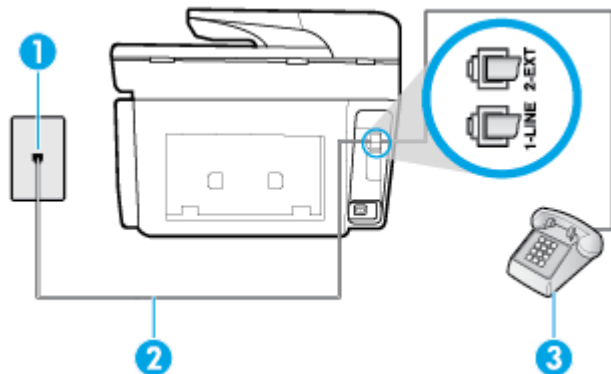

1	Телефонная розетка
2	Подключите прилагаемый к принтеру телефонный кабель к порту 1-LINE. Может потребоваться подсоединить прилагаемый телефонный кабель к адаптеру, предоставленному для данной страны/региона.
3	Телефон (дополнительно)

Как настроить принтер для работы на общей линии для голосовых и факсимильных вызовов

1. Подключите один разъем кабеля, входящего в комплект поставки принтера, к телефонной розетке, а другой — к порту 1-LINE на задней панели принтера.

 **ПРИМЕЧАНИЕ.** Может потребоваться подсоединить прилагаемый телефонный кабель к адаптеру, предоставленному для данной страны/региона.

Если для подключения принтера к телефонной розетке использовать кабель, не входящий в комплект поставки, то возможны сбои при работе с факсами. Этот специальный телефонный кабель отличается от обычных кабелей, которые могут использоваться дома или в офисе.

2. Выполните одно из указанных ниже действий.
 - Если используется параллельная телефонная система, снимите заглушку белого цвета с порта 2-EXT на задней панели принтера, а затем подсоедините к этому порту телефон.
 - Если используется последовательная телефонная система, можно подключить телефон непосредственно к кабелю принтера, который имеет подсоединенную телефонную розетку.
3. Теперь потребуется выбрать, как принтер будет отвечать на вызовы — автоматически или вручную.
 - Если принтер настроен на **автоматическое** получение вызовов, он будет получать все входящие вызовы и факсы. В этом случае принтер не сможет различать факсимильные и голосовые вызовы. Если ожидается голосовой вызов, то этот вызов необходимо принять раньше, чем на него ответит принтер. Чтобы принтер автоматически отвечал на вызов, установите параметр **Автоответчик**.
 - Если настроить принтер для получения факсов **вручную**, то потребуется лично отвечать на входящие факсимильные вызовы, иначе получение факсов будет невозможно. Чтобы отвечать на вызовы вручную, отключите параметр **Автоответчик**.
4. Выполните проверку факса.

Если трубка телефона будет снята до того, как принтер ответит на вызов и определит наличие сигналов факсимильной связи факсимильного аппарата отправителя, потребуется ответить на факсимильный вызов вручную.

Если при настройке принтера и дополнительного оборудования возникают проблемы, обратитесь к местному поставщику услуг или производителю для получения дополнительной информации.

Вариант F. Общая линия для голосовых/факсимильных вызовов с голосовой почтой

Если голосовые и факсимильные вызовы поступают на один номер и имеется подписка на службу голосовой почты, предоставляемую телефонной компанией, настройте принтер в соответствии с инструкциями в этом разделе.

 **ПРИМЕЧАНИЕ.** Нельзя получать факсы автоматически, если для голосовой почты используется тот же номер, что и для факсов. В этом случае потребуется получать факсы вручную, т. е. лично отвечать на входящие факсимильные вызовы. Если необходимо принимать факсы автоматически, обратитесь в телефонную компанию и подключите услугу отличительного звонка либо выделите для работы с факсами отдельную линию.

Рисунок 5-5 Вид принтера сзади



1	Телефонная розетка
2	Подключите телефонный кабель, входящий в комплект поставки принтера, к порту 1-LINE. Может потребоваться подсоединить прилагаемый телефонный кабель к адаптеру, предоставленному для данной страны/региона.

Как настроить принтер для работы со службой голосовой почты

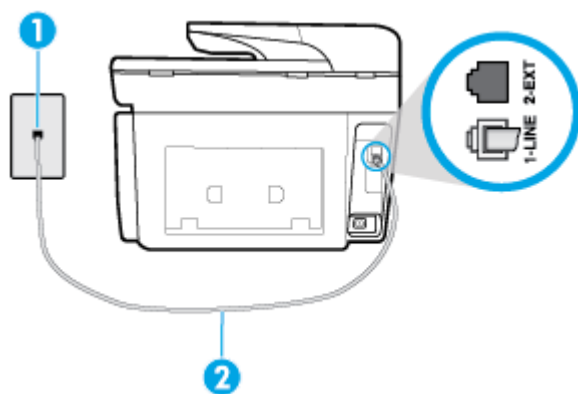
1. Подключите один разъем кабеля, входящего в комплект поставки принтера, к телефонной розетке, а другой — к порту 1-LINE на задней панели принтера.

Может потребоваться подсоединить прилагаемый телефонный кабель к адаптеру, предоставленному для данной страны/региона.

 **ПРИМЕЧАНИЕ.** Может потребоваться подсоединить прилагаемый телефонный кабель к адаптеру, предоставленному для данной страны/региона.

Если для подключения принтера к телефонной розетке использовать кабель, не входящий в комплект поставки, то возможны сбои при работе с факсами. Этот специальный телефонный кабель отличается от обычных кабелей, которые могут использоваться дома или в офисе.

2. Выключите функцию **Автоответчик**.
3. Выполните проверку факса.

При получении факсов необходимо быть на месте, чтобы лично принять входящие факсы. В противном случае принтер не сможет получать факсы. Необходимо принять факс вручную до того, как автоответчик ответит на звонок.

Если при настройке принтера и дополнительного оборудования возникают проблемы, обратитесь к местному поставщику услуг или производителю для получения дополнительной информации.

Вариант Г. Общая линия для факса и компьютерного модема (голосовые вызовы не принимаются)

Если используется телефонная линия, на которую не поступают голосовые вызовы и к которой подключен компьютерный модем, настройте принтер в соответствии с инструкциями в этом разделе.

 **ПРИМЕЧАНИЕ.** При наличии модема компьютера он будет использовать ту же телефонную линию, что и принтер. Вы не сможете одновременно использовать модем и принтер. Например, нельзя отправлять или получать факсы с помощью принтера, когда модем используется для работы с электронной почтой или доступа к Интернету.

- Настройка принтера для работы с компьютерным модемом
- Настройка принтера для работы с модемом DSL/ADSL

Настройка принтера для работы с компьютерным модемом

Если для отправки факсов и компьютерного модема используется общая телефонная линия, следуйте этим указаниям для настройки принтера.

Рисунок 5-6 Вид принтера сзади

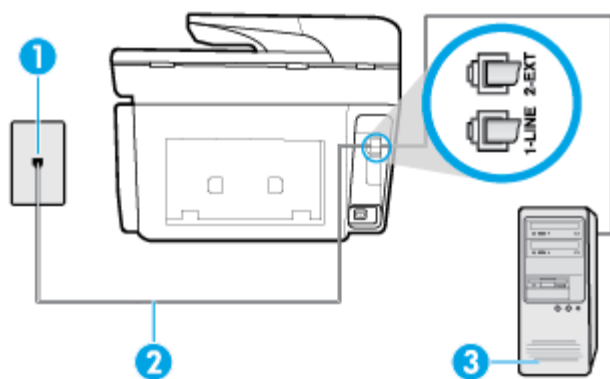

-
- | | |
|---|--|
| 1 | Телефонная розетка |
| 2 | Подключите телефонный кабель, входящий в комплект поставки принтера, к порту 1-LINE. |
-

Может потребоваться подсоединить прилагаемый телефонный кабель к адаптеру, предоставленному для данной страны/региона.

3

Компьютер с модемом

Как настроить принтер для работы с компьютерным модемом

1. Снимите белую заглушку с порта 2-EXT на задней панели принтера.
2. Найдите телефонный кабель, соединяющий заднюю панель компьютера (модем компьютера) с телефонной розеткой. Отсоедините кабель от телефонной розетки и подключите его к порту 2-EXT сзади принтера.
3. Подключите один разъем кабеля, входящего в комплект поставки принтера, к телефонной розетке, а другой — к порту 1-LINE на задней панели принтера.

 **ПРИМЕЧАНИЕ.** Может потребоваться подсоединить прилагаемый телефонный кабель к адаптеру, предоставленному для данной страны/региона.

Если для подключения принтера к телефонной розетке использовать кабель, не входящий в комплект поставки, то возможны сбои при работе с факсами. Этот специальный телефонный кабель отличается от обычных кабелей, которые могут использоваться дома или в офисе.

4. Если программное обеспечение модема настроено для автоматического приема факсов на компьютер, отключите этот параметр.

 **ПРИМЕЧАНИЕ.** Если в программном обеспечении модема не будет отключен параметр автоматического получения факсов, принтер не сможет получать факсы.

5. Включите функцию **Автоответчик**.
6. (Дополнительно) Установите для параметра **Звонки до ответа** самое маленькое значение (два звонка).
7. Выполните проверку факса.

Когда прозвучит сигнал телефона, принтер автоматически примет вызов после заданного параметром **Звонки до ответа** количества звонков. Затем принтер начнет подавать сигнал получения факса факсимильному аппарату отправителя и получит факс.

Если при настройке принтера и дополнительного оборудования возникают проблемы, обратитесь к местному поставщику услуг или производителю для получения дополнительной информации.

Настройка принтера для работы с модемом DSL/ADSL

Ниже приведены инструкции по настройке факса на использование линии DSL.

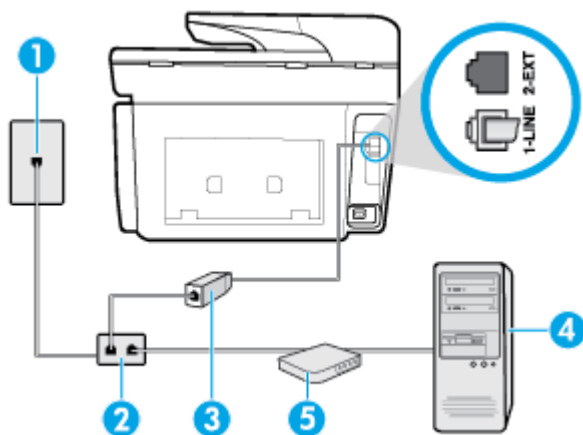

1	Телефонная розетка
2	Параллельный разветвитель
3	Фильтр DSL/ADSL Подключите один разъем телефонного кабеля, поставляемого с принтером, к порту 1-LINE на задней панели принтера. Подсоедините второй конец кабеля к фильтру DSL/ADSL. Может потребоваться подсоединить прилагаемый телефонный кабель к адаптеру, предоставленному для данной страны/региона.
4	Компьютер
5	Компьютерный модем DSL/ADSL

ПРИМЕЧАНИЕ. Потребуется приобрести параллельный разветвитель. Параллельный разветвитель оснащен тремя разъемами RJ-11, один из которых расположен на лицевой стороне, два — на задней. Не используйте последовательные, параллельные и двухлинейные телефонные разветвители, оборудованные двумя разъемами RJ-11 спереди и одним разъемом сзади.

Рисунок 5-7 Параллельный разветвитель



Как настроить принтер для работы с модемом DSL/ADSL

1. Приобретите фильтр DSL у поставщика услуг DSL.
2. Подсоедините один конец кабеля, входящего в комплект поставки принтера, к фильтру DSL, а другой — к порту 1-LINE на задней панели принтера.

ПРИМЕЧАНИЕ. Может потребоваться подсоединить прилагаемый телефонный кабель к адаптеру, предоставленному для данной страны/региона.

Если для подключения принтера к фильтру DSL использовать другой кабель, не входящий в комплект поставки принтера, то возможны сбои при работе с факсами. Этот специальный телефонный кабель отличается от обычных кабелей, которые могут использоваться дома или в офисе.

3. Подключите фильтр DSL к параллельному разветвителю.
4. Подключите модем DSL к параллельному разветвителю.

5. Подключите параллельный разветвитель к телефонной розетке.
6. Выполните проверку факса.

Когда прозвучит сигнал телефона, принтер автоматически примет вызов после заданного параметром **Звонки до ответа** количества звонков. Затем принтер начнет подавать сигнал получения факса факсимильному аппарату отправителя и получит факс.

Если при настройке принтера и дополнительного оборудования возникают проблемы, обратитесь к местному поставщику услуг или производителю для получения дополнительной информации.

Вариант Н. Общая линия для голосовых/факсимильных вызовов с компьютерным модемом

В зависимости от количества телефонных портов, имеющих на компьютере, существует два различных способа настройки принтера для использования вместе с компьютером. Прежде всего проверьте, сколько телефонных портов имеется на компьютере: один или два.

 **ПРИМЕЧАНИЕ.** Если компьютер оснащен только одним разъемом для телефонного кабеля, необходимо приобрести параллельный разветвитель (или соединитель), как показано на рисунке. (Параллельный разветвитель оснащен тремя разъемами RJ-11, один из которых расположен на лицевой стороне, два — на задней. Не используйте последовательные, параллельные и двухлинейные телефонные разветвители, оборудованные двумя разъемами RJ-11 спереди и одним разъемом сзади.)

- [Общая линия для голосовых/факсимильных вызовов с компьютерным модемом](#)
- [Общая линия для голосовых/факсимильных вызовов с модемом DSL/ADSL](#)

Общая линия для голосовых/факсимильных вызовов с компьютерным модемом

Если телефонная линия используется и для факсимильных, и для телефонных вызовов, настройте факс в соответствии со следующими инструкциями.

В зависимости от количества телефонных портов, имеющих на компьютере, существует два различных способа настройки принтера для использования вместе с компьютером. Прежде всего проверьте, сколько телефонных портов имеется на компьютере: один или два.

 **ПРИМЕЧАНИЕ.** Если компьютер оснащен только одним разъемом для телефонного кабеля, необходимо приобрести параллельный разветвитель (или соединитель), как показано на рисунке. (Параллельный разветвитель оснащен тремя разъемами RJ-11, один из которых расположен на лицевой стороне, два — на задней. Не используйте последовательные, параллельные и двухлинейные телефонные разветвители, оборудованные двумя разъемами RJ-11 спереди и одним разъемом сзади.)

Рисунок 5-8 Параллельный разветвитель



Рисунок 5-9 Вид принтера сзади

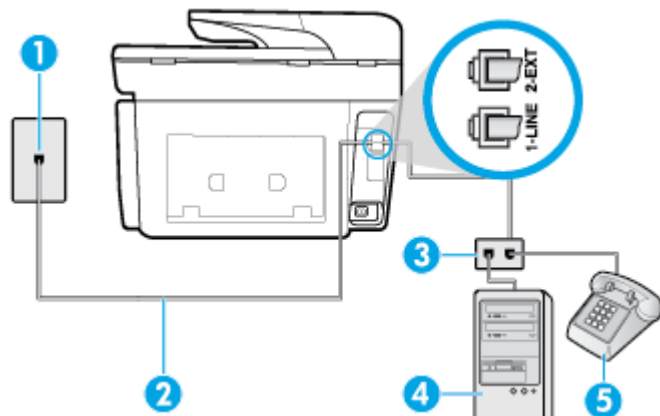

1	Телефонная розетка
2	Подключите прилагаемый к принтеру телефонный кабель к порту 1-LINE.
3	Параллельный разветвитель
4	Компьютер с модемом
5	Телефон

Как настроить принтер для использования одной телефонной линии с компьютером с двумя разъемами для подключения телефонной линии

1. Снимите белую заглушку с порта 2-EXT на задней панели принтера.
2. Найдите телефонный кабель, соединяющий заднюю панель компьютера (модем компьютера) с телефонной розеткой. Отсоедините кабель от телефонной розетки и подключите его к порту 2-EXT на задней панели принтера.
3. Подсоедините телефонный аппарат к порту OUT (выход) на задней панели компьютерного модема.
4. Подключите один конец кабеля, входящего в комплект поставки принтера, к телефонной розетке, а другой — к разъему 1-LINE на задней панели принтера.

 **ПРИМЕЧАНИЕ.** Может потребоваться подсоединить прилагаемый телефонный кабель к адаптеру, предоставленному для данной страны/региона.

Если для подключения принтера к телефонной розетке использовать кабель, не входящий в комплект поставки, то возможны сбои при работе с факсами. Этот специальный телефонный кабель отличается от обычных кабелей, которые могут использоваться дома или в офисе.

5. Если программное обеспечение модема настроено для автоматического приема факсов на компьютер, отключите этот параметр.

 **ПРИМЕЧАНИЕ.** Если в программном обеспечении модема не будет отключен параметр автоматического получения факсов, принтер не сможет получать факсы.

6. Теперь потребуется выбрать, как принтер будет отвечать на вызовы — автоматически или вручную.
 - Если принтер настроен на **автоматическое** получение вызовов, он будет получать все входящие вызовы и факсы. В этом случае принтер не сможет различать факсимильные и

голосовые вызовы. Если ожидается голосовой вызов, следует ответить до того, как этот вызов примет принтер. Чтобы принтер автоматически отвечал на вызов, установите параметр **Автоответчик**.

- Если настроить принтер для получения факсов **вручную**, то потребуются лично отвечать на входящие факсимильные вызовы, иначе получение факсов будет невозможно. Чтобы отвечать на вызовы вручную, отключите параметр **Автоответчик**.

7. Выполните проверку факса.

Если вы сняли трубку до того, как принтер принял вызов, и услышали сигналы факса отправителя, то на вызов факса нужно будет ответить вручную.

Если для телефона, факса и модема используется одна телефонная линия, следуйте этим указаниям для настройки факса.

Если при настройке принтера и дополнительного оборудования возникают проблемы, обратитесь к местному поставщику услуг или производителю для получения дополнительной информации.

Общая линия для голосовых/факсимильных вызовов с модемом DSL/ADSL

Следуйте этим инструкциям, если на вашем компьютере установлен модем DSL/ADSL

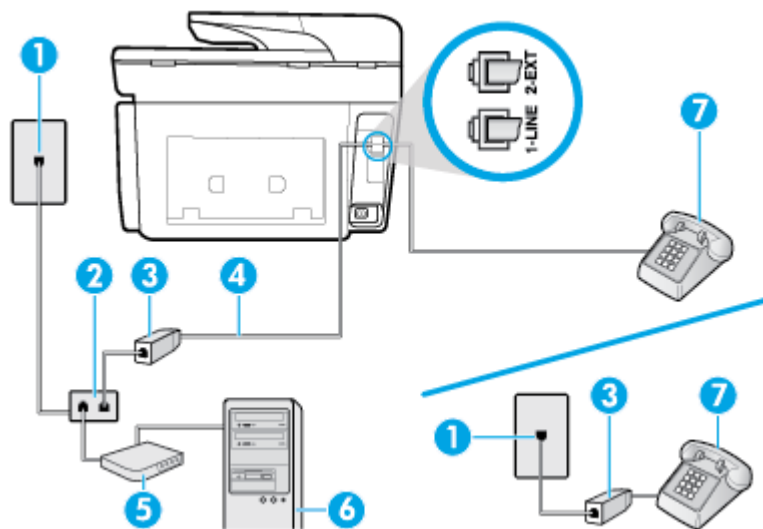

1	Телефонная розетка
2	Параллельный разветвитель
3	Фильтр DSL/ADSL
4	Подсоедините прилагаемый телефонный кабель к порту 1-LINE сзади принтера. Может потребоваться подсоединить прилагаемый телефонный кабель к адаптеру, предоставленному для данной страны/региона.
5	Модем DSL/ADSL
6	Компьютер
7	Телефон



ПРИМЕЧАНИЕ. Потребуется приобрести параллельный разветвитель. Параллельный разветвитель оснащен тремя разъемами RJ-11, один из которых расположен на лицевой стороне, два — на задней. Не используйте последовательные, параллельные и двухлинейные телефонные разветвители, оборудованные двумя разъемами RJ-11 спереди и одним разъемом сзади.

Рисунок 5-10 Параллельный разветвитель



Как настроить принтер для работы с модемом DSL/ADSL

1. Приобретите фильтр DSL у поставщика услуг DSL.



ПРИМЕЧАНИЕ. Телефоны в других частях дома или офиса, которые совместно используют один и тот же телефонный номер со службой DSL, необходимо подключать к дополнительным фильтрам DSL, чтобы при голосовом соединении не было шума.

2. Подсоедините один конец кабеля, входящего в комплект поставки принтера, к фильтру DSL, а другой — к порту 1-LINE на задней панели принтера.



ПРИМЕЧАНИЕ. Может потребоваться подсоединить прилагаемый телефонный кабель к адаптеру, предоставленному для данной страны/региона.

Если для подключения принтера к фильтру DSL использовать другой кабель, не входящий в комплект поставки, то возможны сбои при работе с факсами. Этот специальный телефонный кабель отличается от обычных кабелей, которые могут использоваться дома или в офисе.

3. При использовании параллельной телефонной системы снимите заглушку белого цвета с разъема 2-EXT на задней панели принтера и подсоедините к нему телефонный кабель.
4. Подключите фильтр DSL к параллельному разветвителю.
5. Подключите модем DSL к параллельному разветвителю.
6. Подключите параллельный разветвитель к телефонной розетке.
7. Выполните проверку факса.

Когда прозвучит сигнал телефона, принтер автоматически примет вызов после заданного параметром **Звонки до ответа** количества звонков. Затем принтер начнет подавать сигнал получения факса факсимильному аппарату отправителя и получит факс.

Если при настройке принтера и дополнительного оборудования возникают проблемы, обратитесь к местному поставщику услуг или производителю для получения дополнительной информации.

Вариант I. Общая линия для голосовых/факсимильных вызовов с автоответчиком

Если голосовые и факсимильные вызовы поступают на один номер и на этом же номере установлен автоответчик для приема голосовых вызовов, настройте принтер в соответствии с инструкциями в этом разделе.

Рисунок 5-11 Вид принтера сзади

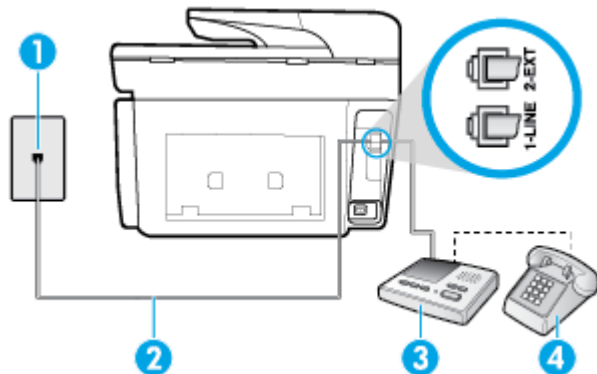

1	Телефонная розетка
2	Подсоедините прилагаемый телефонный кабель к порту 1-LINE сзади принтера. Может потребоваться подсоединить прилагаемый телефонный кабель к адаптеру, предоставленному для данной страны/региона.
3	Автоответчик
4	Телефон (дополнительно)

Как настроить принтер для использования общей линии для голосовых и факсимильных вызовов с автоответчиком

1. Снимите белую заглушку с порта 2-EXT на задней панели принтера.
2. Отсоедините автоответчик от телефонной розетки и подсоедините его к порту 2-EXT на задней панели принтера.

 **ПРИМЕЧАНИЕ.** Если не подключить автоответчик напрямую к принтеру, то сигналы передающего устройства могут быть записаны на автоответчик, и тогда факсы не удастся получить с помощью принтера.

3. Подключите один конец кабеля, входящего в комплект поставки принтера, к телефонной розетке, а другой — к разъему 1-LINE на задней панели принтера.

 **ПРИМЕЧАНИЕ.** Может потребоваться подсоединить прилагаемый телефонный кабель к адаптеру, предоставленному для данной страны/региона.

Если для подключения принтера к телефонной розетке использовать кабель, не входящий в комплект поставки, то возможны сбои при работе с факсами. Этот специальный телефонный кабель отличается от обычных кабелей, которые могут использоваться дома или в офисе.

4. (Дополнительно) Если автоответчик не имеет встроенного телефона, для удобства можно подключить телефон к порту OUT на задней панели автоответчика.

 **ПРИМЕЧАНИЕ.** Если автоответчик не удастся подключить к внешнему телефону, можно приобрести параллельный разветвитель (или соединитель) и использовать его для подключения телефона и автоответчика к принтеру. Для таких соединений можно использовать стандартные телефонные кабели.

5. Включите функцию **Автоответчик**.
6. Настройте автоответчик так, чтобы он отвечал после небольшого количества звонков.

7. Установите для параметра **Звонки до ответа** максимальное количество звонков, поддерживаемое принтером. Максимальное количество звонков отличается в различных странах/регионах.
8. Выполните проверку факса.

При поступлении вызова автоответчик ответит на вызов после выбранного количества звонков и воспроизведет записанное приветствие. Принтер будет контролировать звонок и проверять наличие факсимильного сигнала. При наличии такого сигнала принтер подаст сигнал получения факса и получит факс. Если факсимильный сигнал не обнаружен, принтер перестанет контролировать линию и автоответчик сможет записать голосовое сообщение.

Если при настройке принтера и дополнительного оборудования возникают проблемы, обратитесь к местному поставщику услуг или производителю для получения дополнительной информации.

Вариант J. Общая линия для голосовых/факсимильных вызовов с компьютерным модемом и автоответчиком

Если на один номер поступают голосовые и факсимильные вызовы и к используемой линии подсоединен модем и автоответчик, настройте принтер в соответствии с инструкциями в этом разделе.

 **ПРИМЕЧАНИЕ.** Модем использует телефонную линию совместно с принтером, поэтому нельзя одновременно использовать модем и принтер. Например, нельзя отправлять или получать факсы с помощью принтера, когда модем используется для работы с электронной почтой или доступа к Интернету.

- Общая линия для голосовых/факсимильных вызовов с компьютерным модемом и автоответчиком
- Общая линия для голосовых/факсимильных вызовов с компьютерным модемом DSL/ADSL и автоответчиком

Общая линия для голосовых/факсимильных вызовов с компьютерным модемом и автоответчиком

В зависимости от количества телефонных портов, имеющихся на компьютере, существует два различных способа настройки принтера для использования вместе с компьютером. Прежде всего проверьте, сколько телефонных портов имеется на компьютере: один или два.

 **ПРИМЕЧАНИЕ.** Если компьютер оснащен только одним разъемом для телефонного кабеля, необходимо приобрести параллельный разветвитель (или соединитель), как показано на рисунке. (Параллельный разветвитель оснащен тремя разъемами RJ-11, один из которых расположен на лицевой стороне, два — на задней. Не используйте последовательные, параллельные и двухлинейные телефонные разветвители, оборудованные двумя разъемами RJ-11 спереди и одним разъемом сзади.)

Рисунок 5-12 Параллельный разветвитель



Рисунок 5-13 Вид принтера сзади

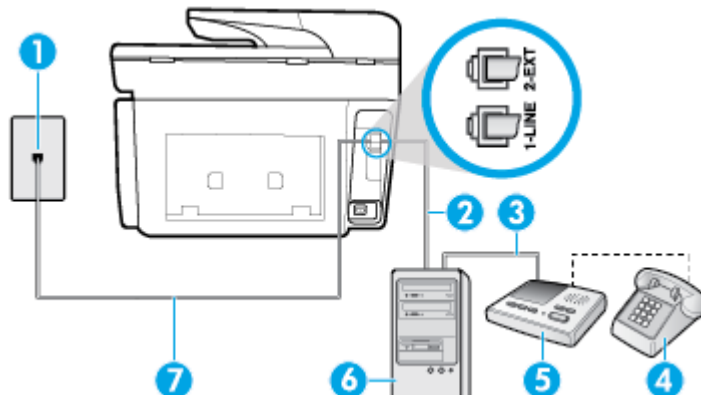

1	Телефонная розетка
2	Телефонный порт «IN» на компьютере
3	Телефонный порт «OUT» на компьютере
4	Телефон (дополнительно)
5	Автоответчик
6	Компьютер с модемом
7	Подключите прилагаемый к принтеру телефонный кабель к порту 1-LINE. Может потребоваться подсоединить прилагаемый телефонный кабель к адаптеру, предоставленному для данной страны/региона.

Как настроить принтер для использования одной телефонной линии с компьютером с двумя разъемами для подключения телефонной линии

1. Снимите белую заглушку с порта 2-EXT на задней панели принтера.
2. Найдите телефонный кабель, соединяющий заднюю панель компьютера (модем компьютера) с телефонной розеткой. Отсоедините кабель от телефонной розетки и подключите его к порту 2-EXT на задней панели принтера.
3. Отсоедините автоответчик от телефонной розетки и подсоедините его к порту «OUT» на задней панели компьютера (компьютерного модема).
4. Подключите один конец кабеля, входящего в комплект поставки принтера, к телефонной розетке, а другой — к разъему 1-LINE на задней панели принтера.

ПРИМЕЧАНИЕ. Может потребоваться подсоединить прилагаемый телефонный кабель к адаптеру, предоставленному для данной страны/региона.

Если для подключения принтера к телефонной розетке использовать кабель, не входящий в комплект поставки, то возможны сбои при работе с факсами. Этот специальный телефонный кабель отличается от обычных кабелей, которые могут использоваться дома или в офисе.

5. (Дополнительно) Если автоответчик не имеет встроенного телефона, для удобства можно подключить телефон к порту OUT на задней панели автоответчика.

 **ПРИМЕЧАНИЕ.** Если автоответчик не удастся подключить к внешнему телефону, можно приобрести параллельный разветвитель (или соединитель) и использовать его для подключения телефона и автоответчика к принтеру. Для таких соединений можно использовать стандартные телефонные кабели.

6. Если программное обеспечение модема настроено для автоматического приема факсов на компьютер, отключите этот параметр.

 **ПРИМЕЧАНИЕ.** Если в программном обеспечении модема не будет отключен параметр автоматического получения факсов, принтер не сможет получать факсы.

7. Включите функцию **Автоответчик**.
8. Настройте автоответчик так, чтобы он отвечал после небольшого количества звонков.
9. Установите для параметра **Звонки до ответа** максимальное количество звонков, поддерживаемое принтером. Максимальное количество звонков отличается в различных странах и регионах.
10. Выполните проверку факса.

При поступлении вызова автоответчик ответит на вызов после выбранного количества звонков и воспроизведет записанное приветствие. Принтер будет контролировать звонок и проверять наличие факсимильного сигнала. При наличии такого сигнала принтер подаст сигнал получения факса и получит факс. Если факсимильный сигнал не обнаружен, принтер перестанет контролировать линию и автоответчик сможет записать голосовое сообщение.

Если при настройке принтера и дополнительного оборудования возникают проблемы, обратитесь к местному поставщику услуг или производителю для получения дополнительной информации.

Общая линия для голосовых/факсимильных вызовов с компьютерным модемом DSL/ADSL и автоответчиком

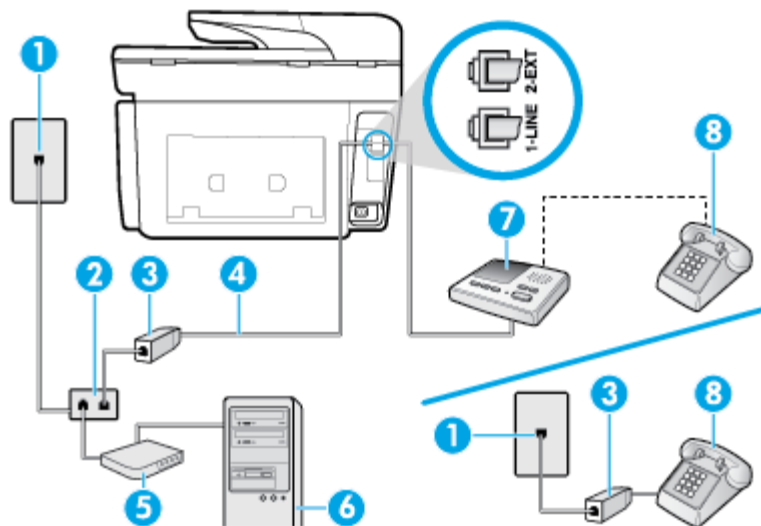

1	Телефонная розетка
2	Параллельный разветвитель
3	Фильтр DSL/ADSL
4	Прилагаемый к принтеру телефонный кабель, подключенный к порту 1-LINE на задней панели принтера. Может потребоваться подсоединить прилагаемый телефонный кабель к адаптеру, предоставленному для данной страны/региона.

5	Модем DSL/ADSL
6	Компьютер
7	Автоответчик
8	Телефон (дополнительно)



 **ПРИМЕЧАНИЕ.** Потребуется приобрести параллельный разветвитель. Параллельный разветвитель оснащен тремя разъемами RJ-11, один из которых расположен на лицевой стороне, два — на задней. Не используйте последовательные, параллельные и двухлинейные телефонные разветвители, оборудованные двумя разъемами RJ-11 спереди и одним разъемом сзади.

Рисунок 5-14 Параллельный разветвитель



Как настроить принтер для работы с модемом DSL/ADSL

1. Приобретите фильтр DSL/ADSL у поставщика услуг DSL/ADSL.

 **ПРИМЕЧАНИЕ.** Телефоны в других частях дома или офиса, которые совместно используют один и тот же телефонный номер со службой DSL/ADSL, необходимо подключать к дополнительным фильтрам DSL/ADSL, чтобы при голосовом соединении не было шума.

2. Подсоедините один конец кабеля, входящего в комплект поставки принтера, к фильтру DSL/ADSL, а другой — к порту 1-LINE на задней панели принтера.

 **ПРИМЕЧАНИЕ.** Может потребоваться подсоединить прилагаемый телефонный кабель к адаптеру, предоставленному для данной страны/региона.

Если для подключения принтера к фильтру DSL/ADSL использовать другой кабель, не входящий в комплект поставки, то возможны сбои при работе с факсами. Этот специальный телефонный кабель отличается от обычных кабелей, которые могут использоваться дома или в офисе.

3. Подключите фильтр DSL/ADSL к разветвителю.
4. Отсоедините автоответчик от телефонной розетки и подключите его к порту 2-EXT сзади принтера.

 **ПРИМЕЧАНИЕ.** Если не подключить автоответчик напрямую к принтеру, то сигналы передающего устройства могут быть записаны на автоответчик, и тогда факсы не удастся получить с помощью принтера.

5. Подключите модем DSL к параллельному разветвителю.
6. Подключите параллельный разветвитель к телефонной розетке.
7. Настройте автоответчик так, чтобы он отвечал после небольшого количества звонков.
8. Установите для параметра **Звонки до ответа** максимальное количество звонков, поддерживаемое принтером.

 **ПРИМЕЧАНИЕ.** Максимальное количество звонков отличается в различных странах/регионах.

9. Выполните проверку факса.

При поступлении вызова автоответчик ответит на вызов после выбранного количества звонков и воспроизведет записанное приветствие. Принтер будет контролировать звонок и проверять наличие факсимильного сигнала. При наличии такого сигнала принтер подаст сигнал получения факса и получит факс. Если факсимильный сигнал не обнаружен, принтер перестанет контролировать линию и автоответчик сможет записать голосовое сообщение.

Ниже приведены инструкции по настройке факса при наличии модема DSL и при использовании одной телефонной линии для телефона и факса.

Если при настройке принтера и дополнительного оборудования возникают проблемы, обратитесь к местному поставщику услуг или производителю для получения дополнительной информации.

Вариант К. Общая линия для голосовых/факсимильных вызовов с компьютерным модемом и службой голосовой почты

В данном разделе приведены инструкции по настройке принтера на случай, если голосовые и факсимильные вызовы поступают на один номер, к используемой линии подсоединен модем и подключена услуга голосовой почты от телефонной компании.

 **ПРИМЕЧАНИЕ.** Нельзя получать факсы автоматически, если для голосовой почты используется тот же номер, что и для факсов. Требуется получать все факсы в ручном режиме. Это означает, что для приема входящих факсимильных вызовов потребуются находиться у аппарата. Если необходимо получать факсы автоматически, обратитесь в телефонную компанию и подключите услугу отличительного звонка либо выделите для работы с факсами отдельную линию.

Модем использует телефонную линию совместно с принтером, поэтому нельзя одновременно использовать модем и принтер. Например, нельзя отправлять или получать факсы с помощью принтера, когда модем используется для работы с электронной почтой или доступа к Интернету.

В зависимости от количества телефонных портов, имеющихся на компьютере, существует два различных способа настройки принтера для использования вместе с компьютером. Прежде всего проверьте, сколько телефонных портов имеется на компьютере: один или два.

- Если компьютер оснащен только одним разъемом для телефонного кабеля, необходимо приобрести параллельный разветвитель (или соединитель), как показано на рисунке. (Параллельный разветвитель оснащен тремя разъемами RJ-11, один из которых расположен на лицевой стороне, два — на задней. Не используйте последовательные, параллельные и двухлинейные телефонные разветвители, оборудованные двумя разъемами RJ-11 спереди и одним разъемом сзади.)

Рисунок 5-15 Параллельный разветвитель



- Если компьютер имеет два телефонных порта, настройте принтер следующим образом.

Рисунок 5-16 Вид принтера сзади

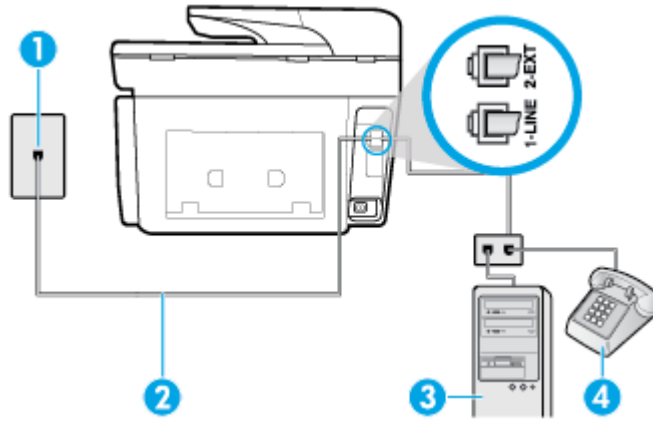

1	Телефонная розетка
2	Подключите прилагаемый к принтеру телефонный кабель к порту 1-LINE. Может потребоваться подсоединить прилагаемый телефонный кабель к адаптеру, предоставленному для данной страны/региона.
3	Компьютер с модемом
4	Телефон

Как настроить принтер для использования одной телефонной линии с компьютером с двумя разъемами для подключения телефонной линии

1. Снимите белую заглушку с порта 2-EXT на задней панели принтера.
2. Найдите телефонный кабель, соединяющий заднюю панель компьютера (модем компьютера) с телефонной розеткой. Отсоедините кабель от телефонной розетки и подключите его к порту 2-EXT на задней панели принтера.
3. Подсоедините телефонный аппарат к порту OUT (выход) на задней панели компьютерного модема.
4. Подключите один конец кабеля, входящего в комплект поставки принтера, к телефонной розетке, а другой — к разъему 1-LINE на задней панели принтера.

ПРИМЕЧАНИЕ. Может потребоваться подсоединить прилагаемый телефонный кабель к адаптеру, предоставленному для данной страны/региона.

Если для подключения принтера к телефонной розетке использовать кабель, не входящий в комплект поставки, то возможны сбои при работе с факсами. Этот специальный телефонный кабель отличается от обычных кабелей, которые могут использоваться дома или в офисе.

5. Если программное обеспечение модема настроено для автоматического приема факсов на компьютер, отключите этот параметр.

ПРИМЕЧАНИЕ. Если в программном обеспечении модема не будет отключен параметр автоматического получения факсов, принтер не сможет получать факсы.

6. Выключите функцию **Автоответчик**.
7. Выполните проверку факса.

При получении факсов необходимо быть на месте, чтобы лично принять входящие факсы. В противном случае принтер не сможет получать факсы.

Если при настройке принтера и дополнительного оборудования возникают проблемы, обратитесь к местному поставщику услуг или производителю для получения дополнительной информации.

Настройка факса в последовательной системе

Дополнительную информацию о настройке факса для работы с использованием последовательной телефонной системы см. на веб-сайте настройки факса для своей страны или региона.

Австрия	www.hp.com/at/faxconfig
Германия	www.hp.com/de/faxconfig
Швейцария (французский язык)	www.hp.com/ch/fr/faxconfig
Швейцария (немецкий язык)	www.hp.com/ch/de/faxconfig
Великобритания	www.hp.com/uk/faxconfig
Финляндия	www.hp.fi/faxconfig
Дания	www.hp.dk/faxconfig
Швеция	www.hp.se/faxconfig
Норвегия	www.hp.no/faxconfig
Нидерланды	www.hp.nl/faxconfig
Бельгия (голландский язык)	www.hp.be/nl/faxconfig
Бельгия (французский язык)	www.hp.be/fr/faxconfig
Португалия	www.hp.pt/faxconfig
Испания	www.hp.es/faxconfig
Франция	www.hp.com/fr/faxconfig
Ирландия	www.hp.com/ie/faxconfig
Италия	www.hp.com/it/faxconfig

Проверка настройки факса

Можно провести тестирование настройки факса для проверки состояния принтера и правильности настройки передачи факсов. Выполните эту проверку после завершения настройки принтера для работы с факсами. Проверка заключается в следующем.

- Проверка аппаратного обеспечения факса.
- Проверка правильности типа телефонного кабеля для подключения к принтеру
- Проверка правильности подсоединения телефонного кабеля к требуемому порту.
- Проверка наличия тонового сигнала
- Проверка исправности телефонной линии.
- Проверка состояния соединения на телефонной линии.

Принтер напечатает отчет, содержащий результаты проверки. Если результаты проверки будут отрицательными, просмотрите отчет для получения информации по решению проблемы и снова запустите проверку.

Как проверить настройку факса с панели управления принтера

1. Выполните настройку принтера для работы с факсом в соответствии с инструкциями по установке принтера дома или в офисе.
2. Перед началом проверки необходимо убедиться, что картриджи установлены, а во входной лоток загружена полноформатная бумага.
3. Чтобы открыть панель инструментов, коснитесь или потяните вниз вкладку в верхней части экрана, затем нажмите  (**Настройка**).
4. Коснитесь **Настройка факса**.
5. Нажмите **Сервис** и выберите **Запуск проверки факса**.
Принтер отобразит результаты проверки на дисплее и напечатает отчет.
6. Просмотрите отчет.
 - Если проверка выполнена успешно, но снова возникают проблемы при работе с факсами, проверьте указанные в отчете параметры факса и убедитесь, что они правильно настроены. Неустановленный или неправильно установленный параметр факса может являться причиной неполадок при работе с факсами.
 - Если проверка завершилась неудачно, просмотрите отчет для получения дополнительной информации о решении проблем.

6 Веб-службы

Принтер предоставляет инновационные веб-решения, которые помогают быстро подключаться к Интернету, получать документы и удобно печатать их без использования компьютера.



ПРИМЕЧАНИЕ. Для использования этих веб-функций принтер должен быть подключен к Интернету (с помощью кабеля Ethernet или беспроводного соединения). Веб-функции будут недоступны, если принтер подключен с помощью кабеля USB.

Этот раздел содержит указанные ниже темы.

- [Что такое веб-службы?](#)
- [Настройка веб-служб](#)
- [Использование веб-служб](#)
- [Удаление веб-служб](#)

Что такое веб-службы?

HP ePrint

- **HP ePrint** — это бесплатная служба, разработанная компанией HP, с помощью которой можно выполнять печать документов на подключенном к Интернету принтере в любое время и в любом месте. Все очень просто — нужно отправить сообщение электронной почты на электронный адрес, назначенный принтеру при включении веб-служб. Установка специальных драйверов или программ не требуется. Если документ можно отправить по электронной почте, его можно напечатать отовсюду с помощью HP ePrint **HP ePrint** .



ПРИМЕЧАНИЕ. Пройдите регистрацию на [HP Connected](#) (может быть недоступен в некоторых странах и регионах) и войдите на сайт для настройки службы ePrint.

После регистрации учетной записи на веб-сайте [HP Connected](#) ((может быть недоступен в некоторых странах и регионах)), можно выполнять вход в систему и просматривать состояние заданий **HP ePrint** , управлять очередью печати **HP ePrint** , разрешать или запрещать использование адреса электронной почты **HP ePrint** принтера для печати, а также получать справочную информацию о службе **HP ePrint** .

Приложения печати

- С помощью Приложения печати можно быстро найти и вывести на печать форматированное веб-содержимое непосредственно с принтера. Кроме того, можно сканировать документы и сохранять их цифровые копии в сети.
- Используйте Приложение печати, чтобы печатать самые разные виды содержимого, в том числе купоны магазинов, сценарии семейных праздников, новости, маршруты путешествий, спортивные новости, кулинарные рецепты, фотографии и многое другое. С помощью приложений печати можно даже просматривать и печатать размещенные в Интернете изображения с популярных фотосайтов.

- Кроме того, некоторые Приложения печати поддерживают доставку содержимого на принтер по расписанию.
- Отформатированный контент предназначен специально для принтера и не содержит обрезанного текста и изображений, а также лишних страниц с одной строчкой текста. На некоторых принтерах на экране предварительного просмотра можно выбрать параметры бумаги и качества печати.

Настройка веб-служб

Прежде чем приступить к настройке веб-служб, убедитесь, что принтер подключен к Интернету с помощью кабеля Ethernet или беспроводного соединения.

Чтобы настроить веб-службы, воспользуйтесь одним из следующих способов.

Настройка веб-служб с помощью панели управления принтера

1. Чтобы открыть панель инструментов, коснитесь или потяните вниз вкладку в верхней части экрана, затем нажмите  (**Настройка**).
2. Коснитесь **Настройка веб-служб**.
3. Коснитесь **Принять**, чтобы принять условия использования и включить веб-службы.
4. Чтобы включить автоматическую проверку обновлений, нажмите **ОК** на появившемся экране.



ПРИМЕЧАНИЕ. При появлении запроса о настройке прокси-сервера, если в сети используются его параметры, необходимо установить прокси-сервер, следуя инструкциям на экране. Если информация о настройках прокси-сервера недоступна, обратитесь к администратору сети или ответственному за настройку беспроводной сети.

5. Если на экране появилось окно **Параметры обновления принтера**, выберите один из предложенных вариантов.
6. При подключении принтер напечатает страницу сведений. Для завершения настройки, выполните инструкции, указанные на странице сведений.

Настройка веб-служб с помощью встроенного веб-сервера

1. Откройте встроенный веб-сервер. Дополнительную информацию см. в разделе [Встроенный веб-сервер](#).
2. Щелкните вкладку **Веб-службы**.
3. В разделе **Параметры веб-служб** выберите **Настройка** и нажмите **Продолжить**. Следуйте инструкциям на экране и примите условия использования.
4. При появлении соответствующего запроса разрешите проверку и настройку обновлений для принтера.



ПРИМЕЧАНИЕ. Как только обновления станут доступны, они будут автоматически установлены на принтер, после чего устройство выполнит перезагрузку.





ПРИМЕЧАНИЕ. При появлении запроса о настройке прокси-сервера, если в сети используются его параметры, необходимо установить прокси-сервер, следуя инструкциям на экране. Если информация о настройках прокси-сервера недоступна, обратитесь к администратору сети или ответственному за настройку беспроводной сети.

5. При подключении принтер напечатает страницу сведений. Для завершения настройки, выполните инструкции, указанные на странице сведений.

Настройка веб-служб с помощью программного обеспечения принтера HP (Windows)

1. Откройте программное обеспечение принтера HP. Дополнительная информация: [Откройте программное обеспечение принтера HP \(Windows\)](#).
2. Нажмите **Домашняя страница принтера (EWS)** в разделе **Печать**.
3. Щелкните вкладку **Веб-службы**.
4. В разделе **Параметры веб-служб** выберите **Настройка** и нажмите **Продолжить**. Следуйте инструкциям на экране и примите условия использования.
5. При появлении соответствующего запроса разрешите проверку и настройку обновлений для принтера.

 **ПРИМЕЧАНИЕ.** Как только обновления станут доступны, они будут автоматически установлены на принтер, после чего устройство выполнит перезагрузку.

 **ПРИМЕЧАНИЕ.** При появлении запроса о настройке прокси-сервера, если в сети используются его параметры, необходимо установить прокси-сервер, следуя инструкциям на экране. Если не удастся найти эту информацию, обратитесь к администратору сети или ответственному за настройку сети.

6. При подключении принтер напечатает страницу сведений. Для завершения настройки, выполните инструкции, указанные на странице сведений.

Использование веб-служб

В следующем разделе описаны способы использования и настройки веб-служб.

- [HP ePrint](#)
- [Приложения печати](#)

HP ePrint

Для использования **HP ePrint** выполните следующие действия.

- Проверьте, что компьютер или мобильное устройство можно подключить к Интернету и настроить на нем электронную почту.
- Включите веб-службы на принтере. Дополнительную информацию см. в разделе [Настройка веб-служб](#).

 **СОВЕТ:** Дополнительную информацию о настройке параметров **HP ePrint** и управлении этой службой, а также сведения о новейших функциях см. на веб-сайте HP Connected (www.hpconnected.com). Этот веб-сайт может быть недоступен в некоторых странах и регионах..

Печать документов с помощью HP ePrint



1. На компьютере и мобильном устройстве откройте почтовую программу.
2. Создайте новое сообщение электронной почты и вложите в него файл, который требуется напечатать.
3. Введите адрес электронной почты **HP ePrint** в поле «Кому» и выберите параметры для отправки сообщения.

 **ПРИМЕЧАНИЕ.** Не вводите дополнительные адреса электронной почты в поля «Кому» и «Копия». Сервер **HP ePrint** не принимает задания на печать, если указано несколько адресов электронной почты.

Как определить адрес электронной почты HP ePrint

1. Чтобы открыть панель инструментов, коснитесь или потяните вниз вкладку в верхней части панели управления принтера. Затем коснитесь  (**HP ePrint**).
2. Коснитесь **Сведения о принтере**. Принтер напечатает страницу сведений, которая будет содержать код принтера и инструкции по настройке адреса электронной почты.

Выключение HP ePrint

1. Чтобы открыть панель инструментов, коснитесь или потяните вниз вкладку в верхней части панели управления принтера. Затем коснитесь  (**HP ePrint**) и  (**Параметры веб-служб**).
2. Коснитесь **HP ePrint**, затем **Выкл.**

 **ПРИМЕЧАНИЕ.** Сведения об удалении всех веб-служб см. в разделе [Удаление веб-служб](#).

Приложения печати

Приложения печати предоставляют удобные возможности поиска и печати отформатированного веб-контента непосредственно на принтере.

Работа с приложением Приложения печати

1. На начальном экране коснитесь **Приложения**.
2. Выберите нужное приложение.

 **ПРИМЕЧАНИЕ.** Чтобы получить подробную информацию о Приложения печати, см. HP Connected (www.hpconnected.com). Этот веб-сайт может быть недоступен в некоторых странах и регионах..

 **СОВЕТ:** Чтобы добавить, настроить или удалить приложения Приложения печати или чтобы изменить порядок их отображения на панели управления принтера, см. HP Connected (www.hpconnected.com). Этот веб-сайт может быть недоступен в некоторых странах и регионах..



Приложения Приложения печати можно отключить через встроенный веб-сервер.

Для этого откройте встроенный веб-сервер (см. [Откройте встроенный веб-сервер](#)), перейдите на вкладку **Веб-службы** и отключите приложение; иначе можно перейти на вкладку **Настройки** и выбрать необходимый параметр на странице **Настроек администратора**.

Удаление веб-служб

Чтобы удалить веб-службы, следуйте приведенным ниже инструкциям.

Как удалить веб-службы с помощью панели управления принтера

1. Чтобы открыть панель инструментов, коснитесь или потяните вниз вкладку в верхней части экрана, затем нажмите  (**HP ePrint**) и  (**Параметры веб-служб**).
2. Коснитесь **Удалить веб-службы**.

Как удалить веб-службы с помощью встроенного веб-сервера

1. Откройте встроенный веб-сервер. Дополнительные сведения см. в разделе [Встроенный веб-сервер](#).
2. Перейдите на вкладку **Веб-службы** и щелкните **Удалить веб-службы** в разделе **Параметры веб-служб**.
3. Щелкните **Удалить веб-службы**.
4. Чтобы удалить веб-службы с принтера, щелкните **Да**.

7 Работа с картриджами

Для обеспечения наилучшего качества печати необходимо выполнять простые процедуры обслуживания принтера.

 **СОВЕТ:** Если при копировании документов возникают проблемы, см. [Проблемы печати](#).

Этот раздел содержит указанные ниже темы.

- [Информация о картриджах и печатающей головке](#)
- [При печати с только помощью черного картриджа также могут использоваться определенные цветные чернила.](#)
- [Проверка приблизительного уровня чернил](#)
- [Замена картриджей](#)
- [Заказ картриджей](#)
- [Хранение расходных материалов](#)
- [Хранение анонимной информации об использовании](#)
- [Информация о гарантии на картриджи](#)

Информация о картриджах и печатающей головке

Советы, как сохранить картриджи HP в рабочем состоянии и обеспечить соответствующее качество печати.

- Инструкции в этом руководстве пользователя относятся к замене картриджей и не предназначены для первоначальной установки.
- Храните все картриджи в оригинальной запечатанной упаковке до тех пор, пока они не потребуются.
- Правильно выключайте принтер. Дополнительную информацию см. в разделе [Выключение принтера](#).
- Храните картриджи при комнатной температуре (15–35 °C).
- Не очищайте печатающую головку без необходимости. При этом расходуются чернила и сокращается срок службы картриджей.
- Обращайтесь с картриджами осторожно. В случае падения, встряхивания или неправильного обращения с картриджами при установке могут возникнуть временные проблемы с печатью.
- При перевозке принтера для предотвращения утечки чернил из блока печатающей головки или иного повреждения принтера выполните указанные ниже действия.

- ° Убедитесь, что принтер выключен с помощью кнопки  (Питание). Подождите, пока принтер перестанет издавать звуки, характерные для движущихся компонентов, и только после этого отсоедините принтер от электросети.
- ° При этом не извлекайте картриджи.
- ° Принтер следует перевозить в его обычном положении. Не ставьте его на бок, заднюю или переднюю сторону или вверх дном.

 **ПРЕДУПРЕЖДЕНИЕ.** HP рекомендует как можно скорее заменять отсутствующие картриджи во избежание проблем с качеством печати и возможного перерасхода чернил или повреждения системы подачи чернил. Не выключайте принтер, если в нем отсутствуют картриджи.

 **ПРИМЕЧАНИЕ.** Данный принтер не предназначен для использования с системами непрерывной подачи чернил. Для возобновления печати удалите систему непрерывной подачи чернил и установите оригинальные (или совместимые) картриджи HP.

 **ПРИМЕЧАНИЕ.** Картриджи, предназначенные для данного принтера, следует использовать, пока в них не закончатся чернила. Заправка картриджем до момента окончания чернил может привести к сбоям в работе принтера. В этом случае для продолжения печати необходимо вставить новые картриджи (подлинные картриджи HP или совместимые).

См. также:

- [Проверка приблизительного уровня чернил](#)

При печати с только помощью черного картриджа также могут использоваться определенные цветные чернила.

При струйной печати чернила расходуются несколькими способами. Большая часть чернил картриджа уходит на печать документов, фотографий и других материалов. Однако некоторое количество чернил неизбежно расходуется для обслуживания печатающей головки; некоторое количество чернил остается; а часть испаряется. Чтобы посмотреть подробную информацию об использовании чернил, перейдите на страницу www.hp.com/go/learnaboutsupplies и нажмите **HP Ink**. (Чтобы выбрать страну и регион, используйте кнопку **Выбор страны** в нижней части страницы.)

Проверка приблизительного уровня чернил

Для проверки приблизительного уровня чернил можно воспользоваться программным обеспечением принтера или панелью управления принтера.

Как проверить уровень чернил с помощью панели управления принтера

- ▲ Чтобы открыть панель инструментов, коснитесь или потяните вниз вкладку в верхней части панели управления принтера. Затем коснитесь  (**Чернила**), чтобы посмотреть информацию о приблизительном уровне чернил.

 **ПРИМЕЧАНИЕ.** Предупреждения и индикаторы уровней чернил предоставляют приблизительные значения, предназначенные только для планирования. При получении сообщения о низком уровне чернил подготовьте для замены новый картридж, чтобы избежать возможных задержек при печати. До тех пор, пока не появится соответствующее сообщение, картриджи не нуждаются в замене.

 **ПРИМЕЧАНИЕ.** При установке повторно заправленного или восстановленного картриджа либо картриджа, который использовался в другом принтере, индикатор уровня чернил может показывать неправильное значение или будет недоступен.

 **ПРИМЕЧАНИЕ.** Чернила в картриджах используются при выполнении принтером различных процедур, в том числе в процессе инициализации (для подготовки принтера и картриджей к печати) и при обслуживании печатающей головки (для очистки сопел и обеспечения равномерной подачи чернил). Кроме того, после использования картриджа в нем остается небольшое количество чернил. Дополнительные сведения см. в разделе www.hp.com/go/inkusage.

Замена картриджей

 **ПРИМЕЧАНИЕ.** Для получения информации по утилизации расходных материалов см. [Программа утилизации расходных материалов для струйных принтеров HP](#).

При отсутствии сменных картриджей для принтера см. раздел [Заказ картриджей](#).

 **ПРИМЕЧАНИЕ.** В настоящее время некоторые разделы веб-сайта HP доступны только на английском языке.

 **ПРИМЕЧАНИЕ.** Не все картриджи доступны во всех странах/регионах.

 **ПРЕДУПРЕЖДЕНИЕ.** HP рекомендует как можно скорее заменять отсутствующие картриджи во избежание проблем с качеством печати и возможного перерасхода чернил или повреждения системы подачи чернил. Не выключайте принтер, если в нем отсутствуют картриджи.

Как заменить картриджи

1. Убедитесь, что принтер включен.
2. Откройте крышку доступа к картриджам.

 **ПРИМЕЧАНИЕ.** Подождите, пока каретка остановится.



3. Нажмите на переднюю часть картриджа, чтобы освободить его, и извлеките из отсека.

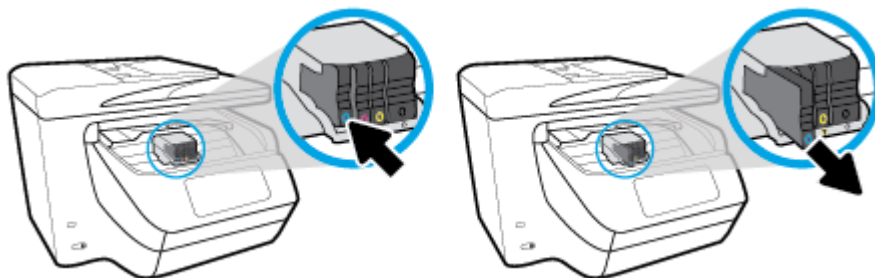

4. Извлеките новый картридж из упаковки.

5. Вставьте картридж в свободный отсек в соответствии с цветовой маркировкой и нажмите, чтобы закрепить его на месте.

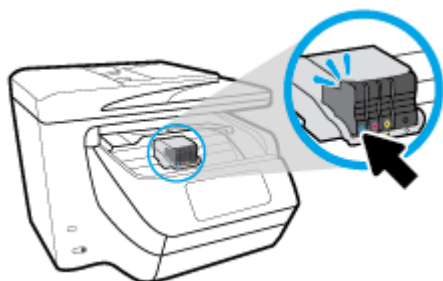

Убедитесь, что цвет картриджа соответствует отмеченному на отсеке.

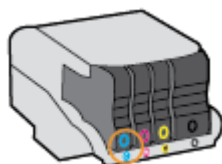

6. Повторите шаги 3–5 для каждого картриджа, который требуется заменить.
7. Закройте крышку доступа к картриджам.

Заказ картриджей

Для заказа картриджей перейдите по адресу www.hp.com. (В настоящее время некоторые разделы веб-сайта HP доступны только на английском языке.) В некоторых странах и регионах заказ картриджей в Интернете не поддерживается. Тем не менее во многих странах можно получить информацию о заказе по телефону и расположении магазинов, а также напечатать список покупок. Кроме того, можно посетить страницу www.hp.com/buy/supplies для получения информации о возможности приобретения продуктов HP в вашей стране.

При замене используйте только картриджи, которые имеют тот же самый номер, что и заменяемый картридж. Номер картриджа можно найти в следующих местах.

- Во встроенном веб-сервере щелкните вкладку **Сервис** и в области **Сведения о продукте** щелкните **Датчик чернил**. Дополнительные сведения см. в разделе [Встроенный веб-сервер](#).
- В отчете о состоянии принтера (см. раздел [Введение в отчеты принтера](#)).
- На этикетке картриджа, который необходимо заменить.
- На этикетке внутри принтера. Для обнаружения этикетки откройте крышку доступа к картриджам.

 **ПРИМЕЧАНИЕ.** Установочный картридж с меткой **SETUP**, который поставляется в комплекте с принтером, нельзя приобрести отдельно.

Хранение расходных материалов

Картриджи могут находиться в принтере в течение долгого времени. Однако для обеспечения оптимального состояния картриджей следует выключать принтер, если он не используется.

Дополнительную информацию см. в разделе [Выключение принтера](#).

Хранение анонимной информации об использовании

Картриджи HP, используемые в данном принтере, содержат микросхему памяти, которая способствует более эффективной работе принтера. Кроме того, в данной микросхеме хранится ограниченный набор анонимной информации об использовании принтера, в том числе: количество страниц, напечатанных с использованием этого картриджа, покрытие страниц, частота печати и использованные режимы печати.

Эти данные помогают компании HP при разработке новых принтеров, отвечающих потребностям клиентов в печати. Данные в микросхеме картриджа не содержат информации, которая может быть использована для идентификации клиента или пользователя картриджа, а также идентификации принтера.

Компания HP хранит образцы микросхем памяти из картриджей, возвращенных в HP по бесплатной программе возврата и утилизации продуктов (HP Planet Partners: www.hp.com/recycle). Микросхемы памяти считываются и изучаются для дальнейшего улучшения будущих принтеров HP. Партнеры компании HP, участвующие в утилизации картриджей, также могут иметь доступ к этим данным.

Любые третьи лица, имеющие доступ к картриджу, могут получить анонимную информацию, записанную на микросхеме. Если нежелательно открывать доступ к этой информации, можно привести микросхему в нерабочее состояние. Однако после этого картридж невозможно будет использовать в принтере HP.

Если необходимо сохранить конфиденциальность этой анонимной информации, можно сделать ее недоступной в микросхеме путем отключения функции сбора данных об использовании принтера.

Отключение функции сбора информации об использовании

1. Чтобы открыть панель инструментов, коснитесь или потяните вниз вкладку в верхней части панели управления принтера. Затем коснитесь  (**Настройка**).
2. Коснитесь **Предпочтения**, затем нажмите **Хранение анонимной информации об использовании**, чтобы отключить данную функцию.

 **ПРИМЕЧАНИЕ.** Чтобы включить функцию сбора информации об использовании, восстановите заводские настройки по умолчанию. Дополнительную информацию о том, как восстановить параметры по умолчанию, см. в разделе [Восстановите настройки по умолчанию](#).

 **ПРИМЕЧАНИЕ.** После отключения в микросхеме функции сбора данных об использовании принтера можно продолжать использование картриджа в устройстве HP.

Информация о гарантии на картриджи

Гарантия на картриджи HP распространяется только на картриджи, используемые в печатающих устройствах HP, для которых эти картриджи предназначены. Данная гарантия не распространяется на повторно заправленные и восстановленные картриджи HP, а также не действует при неправильном обращении с картриджами.

Гарантия действует, пока не истек ее срок или не закончились чернила. Дата окончания гарантии указана на продукте в формате ГГГГ/ММ.

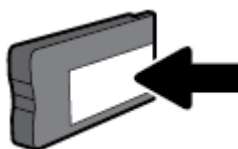

8 Настройка сети

Дополнительные расширенные параметры доступны на главной странице принтера (встроенный веб-сервер или EWS). Дополнительную информацию см. в разделе [Встроенный веб-сервер](#).

Этот раздел содержит указанные ниже темы.

- [Настройка принтера для беспроводного соединения](#)
- [Изменение параметров сети](#)
- [Использование Wi-Fi Direct](#)

Настройка принтера для беспроводного соединения

- [Перед началом работы](#)
- [Настройка принтера в беспроводной сети](#)
- [Изменение способа подключения](#)
- [Проверка беспроводного подключения](#)
- [Включение и отключение возможностей беспроводной связи принтера](#)



ПРИМЕЧАНИЕ. При возникновении проблем с подключением принтера см. раздел [Проблемы с сетью и подключением](#).



СОВЕТ: Дополнительную информацию по настройке и использованию функций беспроводной связи принтера см. на веб-сайте центра беспроводной печати HP (www.hp.com/go/wirelessprinting).

Перед началом работы

Выполните следующие требования.

- Принтер не подключен к сети с помощью кабеля Ethernet.
- Беспроводная сеть настроена и работает правильно.
- Принтер и компьютеры, которые к нему обращаются, должны находиться в одной сети (подсети).

При подключении принтера может отобразиться запрос на ввод имени (SSID) и пароля беспроводной сети.

- Идентификатор SSID — это имя беспроводной сети.
- С помощью пароля беспроводной сети можно запретить другим пользователям подключаться к беспроводной сети без разрешения. В зависимости от требуемого уровня безопасности для беспроводной сети может использоваться парольная фраза WPA или ключ WEP.



Если имя сети или ключ безопасности не менялись после настройки беспроводной сети, иногда их можно найти на задней или боковой панели беспроводного маршрутизатора.

Если не удастся найти имя сети или пароль безопасности и невозможно вспомнить данную информацию, просмотрите документацию, прилагаемую к компьютеру или беспроводному маршрутизатору. Если по-прежнему не удастся найти данную информацию, обратитесь к администратору сети или ответственному за настройку беспроводной сети.

Настройка принтера в беспроводной сети

Используйте мастер настройки беспроводной сети на панели управления принтера, чтобы настроить беспроводную связь.

 **ПРИМЕЧАНИЕ.** Перед тем как продолжить, просмотрите список в [Перед началом работы](#).

1. Чтобы открыть панель инструментов, коснитесь или потяните вниз вкладку в верхней части панели управления принтера. Затем коснитесь  (Беспроводной режим).
2. Нажмите  (**Параметры**).
3. Коснитесь **Параметры беспроводной связи**.
4. Коснитесь **Мастер настройки беспроводной сети** или **Настройка защиты Wi-Fi**.
5. Завершите настройку, следуя инструкциям на экране.

Если принтер уже использовался через подключение другого типа (например, через USB), чтобы выполнить его настройку в беспроводной сети, воспользуйтесь инструкциями из раздела [Изменение способа подключения](#).

Изменение способа подключения

После установки программного обеспечения HP и подключения принтера к компьютеру или сети программное обеспечение HP можно использовать для изменения типа подключения (например, для перехода с USB-соединения на подключение по беспроводной сети).

 **ПРИМЕЧАНИЕ.** При подсоединении кабеля Ethernet беспроводная связь принтера отключается.

Переход с Ethernet на беспроводное подключение (Windows)

1. Отсоедините кабель Ethernet от принтера.
2. Запустите мастер настройки беспроводной связи, чтобы настроить беспроводное подключение. Дополнительную информацию см. в разделе [Настройка принтера в беспроводной сети](#).

Переход с USB-соединения на подключение по беспроводной сети (Windows)

Перед тем как продолжить, просмотрите список в [Перед началом работы](#).

1. Откройте программное обеспечение принтера HP. Дополнительную информацию см. в разделе [Откройте программное обеспечение принтера HP \(Windows\)](#).
2. Нажмите **Инструменты**.
3. Щелкните **Настройка и программное обеспечение устройства**.
4. Выберите **Изменить USB-подключение принтера на беспроводное**. Следуйте инструкциям на экране.

Переход с USB-соединения на подключение по беспроводной сети (OS X)

1. Подключите принтер к беспроводной сети.
2. Чтобы изменить подключение принтера на беспроводное, воспользуйтесь сайтом 123.hp.com.



Узнайте, как перейти с USB-подключения на беспроводное подключение. [Щелкните здесь для получения дополнительных сведений в Интернете.](#) В настоящее время этот веб-сайт доступен не на всех языках.

Переход с беспроводного соединения на подключение через USB или Ethernet (Windows)

- Подключите к принтеру кабель USB или Ethernet.

Переход с беспроводного соединения на подключение через USB или Ethernet (OS X)

Добавьте принтер в очередь печати.

1. Запустите программу **Системные параметры**.
2. В зависимости от операционной системы щелкните **Принтеры и сканеры**.
3. Выберите принтер в левой панели, а затем щелкните в нижней части списка. Повторите то же самое для факса, если он существует для текущего подключения.
4. Запустите программу HP Utility.



Значок HP Utility расположен в папке **HP**, которая находится в папке **Программы** в корне жесткого диска.

5. Выберите **Устройства > Настроить новое устройство** и следуйте инструкциям.

Проверка беспроводного подключения

Напечатайте страницу проверки беспроводной связи, чтобы получить информацию о беспроводном соединении принтера. Отчет о проверке беспроводной связи содержит информацию о состоянии, MAC-адресе и IP-адресе принтера. Его также можно использовать для диагностики проблем беспроводного подключения. Если принтер подключен к сети, в отчете проверки будут показаны сведения о параметрах сети.

Как напечатать отчет проверки беспроводной сети



1. Чтобы открыть панель инструментов, коснитесь или потяните вниз вкладку в верхней части панели управления принтера. Затем коснитесь  (кнопка Беспроводной режим) и  (**Параметры**).
2. Коснитесь **Печать отчетов**.
3. Коснитесь **Отчет о проверке беспр. сети**.

Включение и отключение возможностей беспроводной связи принтера

Синий индикатор беспроводной связи на панели управления горит, если беспроводная сеть на принтере включена.



ПРИМЕЧАНИЕ. Подключение кабеля Ethernet к принтеру автоматически отключает поддержку беспроводной сети и соответствующий индикатор.

1. Чтобы открыть панель инструментов, коснитесь или потяните вниз вкладку в верхней части панели управления принтера. Затем коснитесь  (кнопка Беспроводной режим) и  (**Параметры**).
2. Коснитесь **Параметры беспроводной связи**.
3. Коснитесь **Беспроводная связь**, чтобы включить или выключить эту функцию.

Изменение параметров сети

На панели управления принтера можно настроить беспроводное подключения принтера, управлять им, а также выполнять ряд задач управления сетью. К ним относятся просмотр параметров сети, восстановление параметров сети по умолчанию, включение и выключение беспроводной связи и изменение параметров сети.

 **ПРЕДУПРЕЖДЕНИЕ.** Для удобства пользователя предусмотрены параметры сети. Однако только опытным пользователям рекомендуется менять такие параметры, как скорость соединения, настройки IP, шлюз по умолчанию и настройки брандмауэра.

Печать параметров сети

Выполните одно из указанных ниже действий.

- Чтобы открыть панель инструментов, коснитесь или потяните вниз вкладку в верхней части панели управления принтера. Чтобы открыть экран состояния сети, коснитесь  (Беспроводной режим) или  (Ethernet). Коснитесь **Сведения о печати**, чтобы распечатать страницу с настройками сети.
- Чтобы открыть панель инструментов, коснитесь или потяните вниз вкладку в верхней части панели управления принтера. Затем коснитесь  (**Настройка**), **ОТЧЕТЫ** и выберите **Отчет о настройках сети**.

Настройка скорости соединения

Можно изменить скорость, с которой данные передаются по сети. По умолчанию выбрано **Авто**.

1. Чтобы открыть панель инструментов, коснитесь или потяните вниз вкладку в верхней части панели управления принтера. Затем коснитесь  (**Настройка**) и выберите **Настройка сети**.
2. Коснитесь **Параметры Ethernet**.
3. Выберите **Дополнительные параметры**.
4. Коснитесь **Скорость соединения**.
5. Коснитесь параметр, соответствующий сетевому оборудованию.

Изменение параметров IP

Если выбрано значение по умолчанию **Авто**, параметры IP настраиваются автоматически. Опытный пользователь может вручную изменить параметры, в том числе IP-адрес, маску подсети и шлюз по умолчанию.

 **СОВЕТ:** Прежде чем вводить IP-адрес вручную, сначала рекомендуется подключить принтер к сети с помощью автоматического режима. Это позволит маршрутизатору выполнить настройку для принтера другие необходимые параметры, такие как маска подсети, шлюз по умолчанию и адрес DNS.

 **ПРЕДУПРЕЖДЕНИЕ.** Будьте внимательны при назначении IP-адреса вручную. Если при установке указан неправильный IP-адрес, сетевые компоненты не смогут установить соединение с принтером.

1. Чтобы открыть панель инструментов, коснитесь или потяните вниз вкладку в верхней части панели управления принтера. Затем коснитесь  (**Настройка**) и выберите **Настройка сети**.

2. Коснитесь **Параметры Ethernet** или **Параметры беспроводной связи**.

3. Коснитесь надписи **Дополнительные параметры**.

4. Коснитесь **Параметры IP**.

Отобразится предупреждение о том, что при изменении IP-адреса принтер будет удален из сети. Для продолжения коснитесь **ОК**.

5. Чтобы изменить параметры вручную, коснитесь **Вручную (статич.)** и укажите необходимые значения для следующих параметров.

- **IP-адрес**
- **Маска подсети**
- **Шлюз по умолчанию**
- **Адрес DNS**

6. Внесите изменения, затем коснитесь **Готово**.

7. Коснитесь **ОК**.

Использование Wi-Fi Direct

Функция Wi-Fi Direct позволяет печатать удаленно с компьютера, смартфона, планшета или других устройств с возможностью беспроводного подключения, так что подключения к существующей беспроводной сети не требуется.

Инструкции по использованию Wi-Fi Direct



- Убедитесь, что на компьютере или мобильном устройстве установлено соответствующее программное обеспечение.
 - Если вы используете компьютер, убедитесь, что на нем установлено программное обеспечение HP, идущее в комплекте с принтером.

Если на компьютере не установлено программное обеспечение принтера HP, подключитесь сначала к Wi-Fi Direct, а затем установите программное обеспечение принтера. По запросу типа подключения в программном обеспечении принтера выберите пункт **Беспроводная сеть**.
 - Если вы используете мобильное устройство, убедитесь, что на нем установлено совместимое приложение печати. Дополнительную информацию см. на сайте, посвященном возможностям мобильной печати HP, по адресу www.hp.com/go/mobileprinting. Если локальная версия сайта для вашей страны, региона или языка недоступна, вы будете

перенаправлены на веб-сайт о возможностях мобильной печати для другой страны, региона или на другом языке.

- Убедитесь, что на принтере включена функция Wi-Fi Direct.
- Wi-Fi Direct подключение может одновременно использоваться пятью компьютерами или мобильными устройствами для выполнения печати.
- Wi-Fi Direct можно использовать, даже если принтер подключен к компьютеру посредством USB-кабеля или к сети с помощью беспроводного соединения.
- Wi-Fi Direct не предоставляет компьютеру, мобильному устройству или принтеру доступ в Интернет.

Включение Wi-Fi Direct

1. Чтобы открыть панель инструментов, коснитесь или потяните вниз вкладку в верхней части панели управления принтера. Затем коснитесь  (Wi-Fi Direct).
2. Нажмите  (**Параметры**).
3. Если на дисплее отображается, что для функции Wi-Fi Direct установлено значение **Выкл** , коснитесь **Wi-Fi Direct**, чтобы включить эту функцию.

 **СОВЕТ:** Кроме того, включить Wi-Fi Direct можно включить через встроенный веб-сервер. Дополнительную информацию об использовании встроенного веб-сервера (EWS) см. в разделе [Встроенный веб-сервер](#).

Печать с мобильного устройства с поддержкой беспроводного подключения и функции Wi-Fi Direct

Убедитесь, что на мобильном устройстве установлена последняя версия подключаемого модуля для печати HP. Этот подключаемый модуль можно загрузить в магазине приложений Google Play.

1. Убедитесь, что на принтере включена функция Wi-Fi Direct.
2. Включите функцию Wi-Fi Direct на мобильном устройстве. Дополнительную информацию см. в документации к мобильному устройству.
3. Используя мобильное устройство, выберите документ в приложении с функцией печати, а затем отправьте его на печать.

Откроется список доступных принтеров.

4. Чтобы подключить мобильное устройство, в списке доступных принтеров выберите имя Wi-Fi Direct, которое будет отображаться в формате **DIRECT-**-HP OfficeJet XXXX** (где ** — это уникальные символы, идентифицирующие принтер, а XXXX — модель, указанная на принтере).

Если автоматическое подключение мобильного устройства к принтеру установлено не было, следуйте инструкциям на панели управления принтера, чтобы его подключить. Если на панели управления принтера будет отображен PIN-код, введите его на мобильном устройстве.

После установки подключения принтер начнет печать.

Печать с мобильного устройства, поддерживающего беспроводное подключение, но не поддерживающее функцию Wi-Fi Direct

Убедитесь, что на мобильном устройстве установлено совместимое приложение печати. Дополнительную информацию см. на сайте, посвященном возможностям мобильной печати HP, по адресу www.hp.com/go/mobileprinting. Если локальная версия сайта для вашей страны, региона или

языка недоступна, вы будете перенаправлены на веб-сайт о возможностях мобильной печати для другой страны, региона или на другом языке.

1. Убедитесь, что на принтере включена функция Wi-Fi Direct.
2. Включите функцию беспроводного подключения на мобильном устройстве. Дополнительную информацию см. в документации к мобильному устройству.



ПРИМЕЧАНИЕ. Если мобильное устройство не поддерживает беспроводное подключение, функция Wi-Fi Direct будет недоступна.

3. На мобильном устройстве подключитесь к новой сети. Используйте обычный метод подключения к новой беспроводной сети или точке доступа. Выберите имя Wi-Fi Direct из списка беспроводных сетей, например **DIRECT-**-HP OfficeJet XXXX** (где ** — это уникальные символы, идентифицирующие принтер, а XXXX — модель принтера, расположенная на принтере).

Введите пароль к Wi-Fi Direct, когда откроется соответствующее диалоговое окно.

4. Напечатайте документ.

Печать с компьютера с возможностью беспроводного подключения (Windows)

1. Убедитесь, что на принтере включена функция Wi-Fi Direct.
2. Включите на компьютере функцию Wi-Fi. Дополнительную информацию см. в документации к ПК.



ПРИМЕЧАНИЕ. Если компьютер не поддерживает Wi-Fi, функция Wi-Fi Direct будет недоступна.

3. Подключитесь на компьютере к новой сети. Используйте обычный метод подключения к новой беспроводной сети или точке доступа. Выберите имя Wi-Fi Direct из списка беспроводных сетей, например **DIRECT-**-HP OfficeJet XXXX** (где ** — это уникальные символы, идентифицирующие принтер, а XXXX — модель принтера, расположенная на принтере).

Введите пароль к Wi-Fi Direct, когда откроется соответствующее диалоговое окно.

4. Если принтер установлен и подключен к ПК через беспроводное подключение, перейдите к шагу 5. Если принтер установлен и подключен к ПК через USB-кабель, следуйте инструкциям ниже, чтобы установить программное обеспечение принтера с использованием подключения Wi-Fi Direct.

- a. Откройте программное обеспечение принтера HP. Дополнительную информацию см. в разделе [Откройте программное обеспечение принтера HP \(Windows\)](#).

- b. Нажмите **Инструменты**.

- v. Щелкните **Настройка и программное обеспечение устройства**, а затем **Подключение нового принтера**.



ПРИМЕЧАНИЕ. Если принтер подключен через USB-кабель и нужно изменить тип подключения на Wi-Fi Direct, не следует выбирать функцию **Изменить USB-подключение принтера на беспроводное**.

- г. Когда на экране программ появится меню **Варианты подключения**, выберите **Беспроводное**.

- д. Выберите свой принтер HP из появившегося списка моделей.

- е. Следуйте инструкциям на экране.

5. Напечатайте документ.

Печать с компьютера с возможностью беспроводного подключения (OS X)

1. Убедитесь, что на принтере включена функция Wi-Fi Direct.
2. Включите Wi-Fi на компьютере.
Для получения дополнительной информации см. документацию к устройству Apple.
3. Щелкните значок Wi-Fi и выберите имя Wi-Fi Direct, например **DIRECT-**-HP OfficeJet XXXX** (где ** - это уникальные символы, идентифицирующие принтер, а XXXX - модель принтера, расположенная на принтере).
Если включена функция Wi-Fi Direct с системой защиты, введите пароль, когда появится соответствующий запрос.
4. Добавьте принтер.
 - а. Запустите программу **Системные параметры** .
 - б. Выберите **Принтеры и сканеры** .
 - в. Нажмите значок + под списком принтеров в левой части экрана.
 - г. Выберите принтер из списка найденных принтеров (рядом с именем принтера в правой колонке будет слово Bonjour) и щелкните **Добавить**.



[Нажмите здесь](#) для устранения неполадок с Wi-Fi Direct через Интернет или получения

дополнительной информации по установке Wi-Fi Direct. В настоящее время этот веб-сайт доступен не на всех языках.

9 Средства управления принтером

Этот раздел содержит указанные ниже темы.

- [Панель инструментов \(Windows\)](#)
- [HP Utility \(OS X\)](#)
- [Встроенный веб-сервер](#)
- [Программное обеспечение HP Web Jetadmin](#)

Панель инструментов (Windows)

Панель инструментов обеспечивает доступ к информации о состоянии и обслуживании принтера.



ПРИМЕЧАНИЕ. Панель инструментов можно установить с компакт-диска с программным обеспечением HP, если компьютер отвечает системным требованиям. Требования к системе можно найти в файле Readme, который находится на компакт-диске с программным обеспечением HP, прилагающемся к принтеру.

Открытие панели инструментов

1. Откройте программное обеспечение принтера HP. Дополнительную информацию см. в разделе [Откройте программное обеспечение принтера HP \(Windows\)](#).
2. Выберите **Печать, сканирование и факс**.
3. Щелкните **Обслуживание принтера**.

HP Utility (OS X)

HP Utility содержит средства настройки параметров печати, калибровки принтера, заказа расходных материалов в Интернете и поиска информации о поддержке на веб-сайте.



ПРИМЕЧАНИЕ. Доступные функции HP Utility могут различаться в зависимости от выбранного принтера.

Предупреждения и индикаторы уровней чернил предоставляют приблизительные значения, предназначенные только для планирования. При получении сообщения о низком уровне чернил подготовьте для замены новый картридж, чтобы избежать возможных задержек при печати. Нет необходимости заменять картриджи, пока качество печати остается приемлемым.

Дважды нажмите HP Utility в папке **HP** в папке **Приложения**.

Встроенный веб-сервер

Если принтер подключен к сети, можно воспользоваться встроенным веб-сервером (EWS) для просмотра информации о его состоянии, изменении параметров и управлении им с компьютера.



ПРИМЕЧАНИЕ. Для просмотра или изменения некоторых параметров может потребоваться пароль.

 **ПРИМЕЧАНИЕ.** Встроенный веб-сервер можно открыть и использовать без подключения к Интернету. Однако некоторые функции будут при этом недоступны.

- [Сведения о файлах «cookie»](#)
- [Откройте встроенный веб-сервер](#)
- [Не удается открыть встроенный веб-сервер](#)
- [Ограничение цветной печати](#)

Сведения о файлах «cookie»

При просмотре веб-страниц встроенный веб-сервер размещает на жестком диске компьютера небольшие текстовые файлы (файлы «cookie»). Эти файлы позволяют встроенному веб-серверу распознавать компьютер при следующем подключении. Например, если был выбран язык встроенного веб-сервера, эта информация сохраняется в файле «cookie» и при следующем подключении к встроенному веб-серверу страницы будут показаны на этом языке. Некоторые файлы cookie (например, содержащие настройки клиента) хранятся на компьютере до тех пор, пока не будут удалены вручную.

Можно настроить веб-браузер так, чтобы разрешить сохранение всех файлов «cookie» или уведомлять каждый раз при создании файла (это позволит принимать решение о сохранении или отклонении для каждого файла «cookie»). Кроме того, с помощью веб-браузера можно удалить все нежелательные файлы cookie.

В зависимости от используемого принтера запрет на сохранение файлов «cookie» может привести к отключению одной или нескольких следующих функций.



- Использование некоторых мастеров установки
- Сохранение выбранного языка встроенного веб-сервера.
- Настройка Начало страницы встроенного веб-сервера.

Сведения об изменении параметров конфиденциальности и файлов «cookie», а также о просмотре и удалении таких файлов см. в документации веб-браузера.

Откройте встроенный веб-сервер

Доступ к встроенному веб-серверу можно получить с помощью сети или Wi-Fi Direct.

Открытие встроенного веб-сервера по сети



1. Чтобы просмотреть IP-адрес или имя хоста принтера, коснитесь  (Беспроводной режим) или  (Ethernet) либо распечатайте страницу с настройками сети.

 **ПРИМЕЧАНИЕ.** Принтер должен быть подключен к сети и иметь IP-адрес.

2. В поддерживаемом веб-браузере на компьютере введите IP-адрес или имя узла, назначенные принтеру.

Например, если IP-адрес устройства 123.123.123.123, введите в адресной строке следующее:
`http://123.123.123.123.`

Открытие встроенного веб-сервера через Wi-Fi Direct

1. Чтобы открыть панель инструментов, коснитесь или потяните вниз вкладку в верхней части панели управления принтера. Затем коснитесь  (Wi-Fi Direct).
2. Нажмите  (**Параметры**).
3. Если на дисплее отображается, что для функции Wi-Fi Direct установлено значение **Выкл** , коснитесь **Wi-Fi Direct**, чтобы включить эту функцию.
4. На компьютере с поддержкой беспроводной связи включите беспроводное подключение, выполните поиск и подключитесь к имени Wi-Fi Direct, например: **DIRECT-**-HP OfficeJet XXXX** (где ** — это уникальные символы, идентифицирующие принтер, а XXXX — модель принтера, указанная на самом устройстве).
Введите пароль к Wi-Fi Direct, когда откроется соответствующее диалоговое окно.
5. В браузере на компьютере введите следующий адрес: `http://192.168.223.1`.

Не удается открыть встроенный веб-сервер

Проверьте настройку сети

- Убедитесь, что для подключения принтера к сети не используется телефонный или соединительный кабель.
- Проверьте надежность соединения сетевого кабеля с принтером.
- Убедитесь, что центральный узел сети, коммутатор или маршрутизатор включены и работают правильно.



Проверьте компьютер

- Убедитесь, что компьютер и принтер подключены к одной сети.

Проверьте веб-браузер

- Убедитесь, что веб-браузер соответствует минимальным системным требованиям. Для получения дополнительной информации о требованиях к системе см. файл Readme, находящийся на компакт-диске с программным обеспечением принтера HP.
- Если в веб-браузере установлены параметры прокси для подключения к Интернету, отключите эти параметры. Дополнительную информацию см. в документации веб-браузера.
- Убедитесь, что в веб-браузере включены JavaScript и файлы «cookies». Дополнительную информацию см. в документации веб-браузера.

Проверьте IP-адрес принтера

- Проверьте, что указан правильный IP-адрес принтера.
Чтобы узнать IP-адрес принтера, откройте панель инструментов, коснувшись или потянув вниз вкладку в верхней части панели управления принтера. Затем коснитесь  (Беспроводной режим) или  (Ethernet).
Можно также получить IP-адрес принтера, напечатав страницу с настройками сети. Для этого откройте панель инструментов, коснувшись или потянув вниз вкладку в верхней части панели управления. Затем коснитесь  (**Настройка**), **ОТЧЕТЫ** и выберите **Отчет о настройках сети**.
- Проверьте, что указан правильный IP-адрес принтера. IP-адрес принтера должен быть такого же формата, что и IP-адрес маршрутизатора. Например, если IP-адрес маршрутизатора — это 192.168.0.1 или 10.0.0.1, то IP-адрес принтера должен быть 192.168.0.5 или 10.0.0.5.
Если IP-адрес принтера похож на 169.254.XXX.XXX или 0.0.0.0, это означает, что он не подключен к сети.

 **СОВЕТ:** Если используется компьютер с операционной системой Windows, можно перейти на веб-сайт технической поддержки HP по адресу: www.support.hp.com. Этот веб-сайт предоставляет доступ к сведениям и служебным программам, с помощью которых можно решить множество распространенных проблем с принтером.

Ограничение цветной печати

Данная функция позволяет контролировать расход цветных картриджей в вашей организации. Вы можете разрешить цветную печать документов или печать только в серых тонах. Также можно открыть доступ к цветной печати только для пользователей с определенным уровнем прав.

Настройка функции с помощью встроенного веб-сервера

1. Откройте встроенный веб-сервер. Дополнительную информацию см. в разделе [Откройте встроенный веб-сервер](#).
2. Откройте вкладку **Настройки**, нажмите **Параметры копирования/печати**, затем щелкните **Ограничение цветной печати**.
3. Выберите необходимые параметры и нажмите **Применить**.

Программное обеспечение HP Web Jetadmin

HP Web Jetadmin — это передовой инструмент, отмеченный наградами, который позволяет эффективно управлять целым парком подключенных к сети устройств HP, таких как принтеры, многофункциональные принтеры и устройства цифровой отправки. Это единое решение, предназначенное для удаленной установки, контроля, технического обслуживания, устранения неполадок и обеспечения безопасности в среде печати, формирования и обработки изображений. HP Web Jetadmin значительно повышает производительность бизнес-процессов: позволяет сэкономить рабочее время, эффективно управлять расходами и сохранять вложенные в оборудование средства.

Периодически выпускаются обновления HP Web Jetadmin, обеспечивающие поддержку определенных функций устройства. С подробной информацией об обновлениях, заметках о выпусках и вспомогательными документами можно ознакомиться на странице www.hp.com/go/webjetadmin.

10 Решение проблемы

В этом разделе приведена информация, позволяющая устранить неполадки общего характера. Если принтер не работает должным образом и данные рекомендации не помогают решить проблему, воспользуйтесь службами поддержки [Служба поддержки HP](#).

Этот раздел содержит указанные ниже темы.

- [Замятие и ошибки подачи бумаги](#)
- [Проблемы печати](#)
- [Проблемы копирования](#)
- [Проблемы сканирования](#)
- [Проблемы с факсом](#)
- [Проблемы с сетью и подключением](#)
- [Аппаратные проблемы принтера](#)
- [Получение справки с панели управления принтера](#)
- [Введение в отчеты принтера](#)
- [Решение проблем, возникающих при использовании веб-служб](#)
- [Обслуживание принтера](#)
- [Восстановите настройки по умолчанию](#)
- [Служба поддержки HP](#)

Замятие и ошибки подачи бумаги

Что необходимо сделать?

Устранение замятия бумаги

Устраните проблемы замятия бумаги.	Использование мастера HP устранения неполадок через Интернет Инструкции по устранению замятия в принтере или устройстве подачи документов и решение проблем с бумагой и ее подачей.
--	--



ПРИМЕЧАНИЕ. Мастер HP устранения неполадок через Интернет может быть доступен не на всех языках.

Прочтите общие инструкции по устранению замятия бумаги

Замятие бумаги может произойти в нескольких местах принтера.



ПРЕДУПРЕЖДЕНИЕ. Чтобы не допустить повреждений печатающей головки, устраняйте замятия бумаги как можно скорее.

Как устранить замятие бумаги в лотке 1

1. Полностью выньте лоток 1 из принтера.

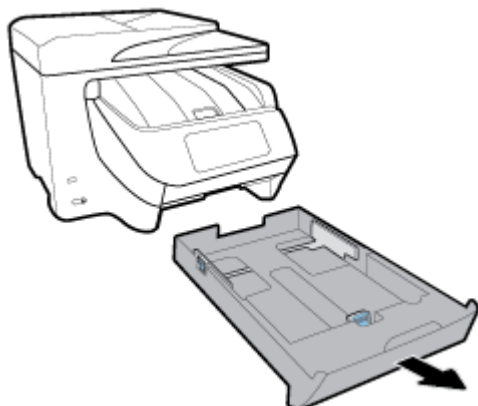

2. Проверьте пространство внутри принтера, в котором находился входной лоток. Проверьте пространство внутри принтера и извлеките замятую бумагу.

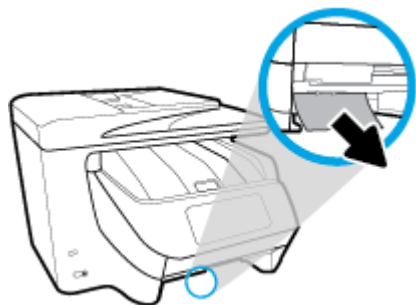

3. Установите Лоток 1 обратно в принтер.

Как устранить замятие бумаги в лотке 2

 **ПРИМЕЧАНИЕ.** Не все принтеры оснащены лотком 2.

- ▲ Полностью выньте лоток 2 из принтера и извлеките замятую бумагу, если это возможно. Если таким образом не получится извлечь замятую бумагу, сделайте следующее.
 - а. Подняв принтер, снимите его с лотка 2.
 - б. Извлеките замятую бумагу, застрявшую в нижней части принтера или во входном лотке.
 - в. Снова установите принтер на входной лоток.

Устранение замятия бумаги в передней части принтера

1. Чтобы открыть крышку доступа к картриджам, потяните ее вверх.



2. Если возможно, сдвиньте каретку до упора вправо и извлеките замятую бумагу.
При необходимости сдвиньте каретку до упора влево и извлеките замятую или порванную бумагу.
3. Закройте крышку доступа к картриджам, потянув ее вниз.



Как устранить замятие бумаги в выходном лотке

1. Чтобы открыть крышку доступа к картриджам, потяните ее наверх.



2. Откройте внутреннюю крышку, подняв ее и потянув на себя.



3. Извлеките замятую бумагу и обрывки бумаги.
4. Опустите внутреннюю крышку, чтобы ее закрыть. Нажмите на нее до щелчка.

5. Закройте крышку доступа к картриджам, потянув ее вниз.



6. Выньте лоток 1, потянув его по направлению от принтера.

7. Откройте дверцу устройства двусторонней печати (над лотками), взявшись за ее центральную часть и потянув на себя.



8. Откройте внутреннюю дверцу, нажав на ее центральную часть.



9. Извлеките замятую бумагу.

10. Поднимите внутреннюю дверцу, чтобы ее закрыть.



11. Поднимите дверцу устройства двусторонней печати и надавите на нее, чтобы закрыть.

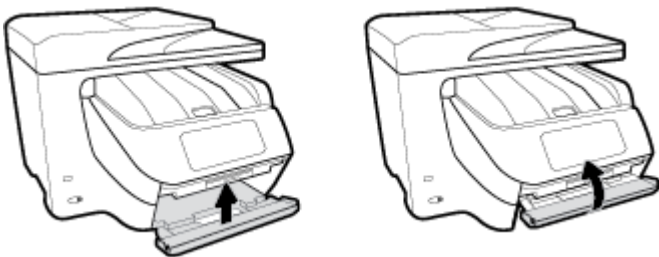

12. Установите входной лоток обратно в принтер.

Устранение замятия бумаги в устройстве двусторонней печати

1. Выньте лоток 1, потянув его по направлению от принтера.
2. Откройте дверцу устройства двусторонней печати (над лотками), взявшись за ее центральную часть и потянув на себя.



3. Извлеките замятую бумагу.
4. Поднимите дверцу устройства двусторонней печати и надавите на нее, чтобы закрыть.

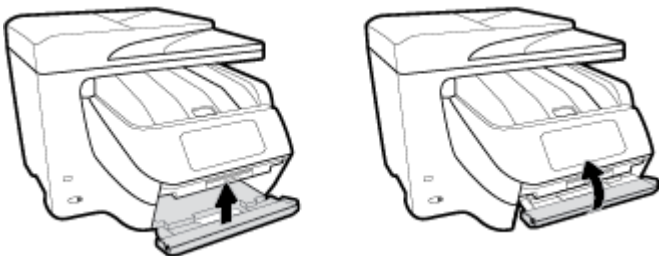

5. Установите входной лоток обратно в принтер.

Как устранить замятие бумаги с задней стороны принтера

1. Поверните принтер задней стороной к себе.
2. Чтобы открыть заднюю крышку, нажмите на две кнопки, расположенные на ней

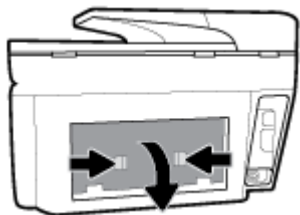

3. Извлеките замятую бумагу.

4. Нажмите на две кнопки на крышке тракта подачи бумаги и снимите крышку.

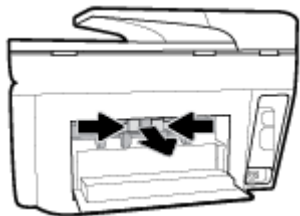

5. Извлеките замятую бумагу.
6. Установите крышку тракта подачи бумаги обратно в принтер.

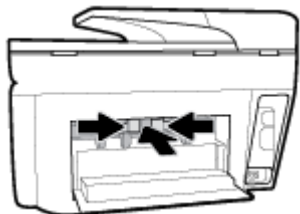

7. Закройте заднюю крышку.



Как устранить замятие бумаги в устройстве подачи документов

1. Поднимите крышку устройства подачи документов.



2. Вытяните замятую бумагу из роликов.



3. Опустите крышку устройства подачи документов и нажмите на нее до щелчка.
4. Поднимите крышку лотка устройства подачи документов.
5. Извлеките замятую бумагу из-под лотка.



6. Опустите крышку лотка устройства подачи документов.

Устранение застревания каретки

<u>Устранение застревания каретки.</u>	Использование мастера HP устранения неполадок через Интернет Если какой-либо предмет блокирует каретку или мешает ее перемещению, следуйте пошаговым инструкциям.
--	--

 **ПРИМЕЧАНИЕ.** Мастер HP устранения неполадок через Интернет может быть доступен не на всех языках.

Прочтите общие инструкции по устранению застревания каретки

Удалите все предметы, блокирующие каретку, например бумагу.

 **ПРИМЕЧАНИЕ.** Для извлечения замятой бумаги не используйте инструменты или другие устройства. Всегда соблюдайте осторожность при извлечении замявшейся бумаги из принтера.

Узнайте, как предотвратить замятие бумаги

Чтобы избежать замятия бумаги, соблюдайте следующие рекомендации.

- Чаще извлекайте распечатанные страницы из выходного лотка.
- Убедитесь в отсутствии на носителе складок, загибов или дефектов.
- Для предотвращения скручивания и сгибания краев бумаги храните всю неиспользуемую бумагу в горизонтальном положении в запечатываемом пакете.

- Не используйте для печати слишком толстую или слишком тонкую бумагу.
- Убедитесь, что лотки установлены правильно и не перегружены. Для получения дополнительной информации см. раздел [Загрузка бумаги](#).
- Убедитесь, что бумага, загруженная во входной лоток, не имеет изгибов, загнутых краев и разрывов.
- Не загружайте в лоток устройства подачи документов слишком много бумаги. Сведения о максимальной загрузке устройства подачи документов см. в разделе [Технические характеристики](#).
- Не загружайте во входной лоток одновременно бумагу разных типов и форматов; Вся бумага в стопке, загруженной во входной лоток, должна быть одинакового формата и типа.
- Отрегулируйте направляющие ширины бумаги во входном лотке, чтобы они вплотную прилегали к бумаге. Убедитесь, что направляющие ширины бумаги не сгибают бумагу во входном лотке.
- Отрегулируйте положение направляющей длины бумаги во входном лотке, чтобы она вплотную прилегала к бумаге. Убедитесь, что бумага из-за этого не погнулась.
- Не загружайте бумагу слишком глубоко во входной лоток.
- При печати на обеих сторонах страницы не печатайте слишком насыщенные изображения на бумаге с низкой плотностью.
- Используйте типы бумаги, рекомендуемые для принтера.
- Если в принтере мало бумаги, дождитесь, пока бумага закончится, после чего добавьте бумагу. Не загружайте бумагу во время выполнения печати принтером.
- Рекомендуется извлекать входной лоток из принтера полностью, чтобы убедиться, что за ним не осталось замятой бумаги. Проверьте пространство внутри принтера и извлеките оставшуюся замятую бумагу.

Устранение проблем, связанных с подачей бумаги

К какому типу относится возникшая проблема?

- **Бумага не подается из лотка**
 - Проверьте наличие бумаги в лотке. Дополнительные сведения см. в разделе [Загрузка бумаги](#). Пролистайте стопку бумаги перед загрузкой.
 - Убедитесь, что направляющие для бумаги установлены в соответствии с отметками на лотке и размером загруженных в лоток носителей. Убедитесь также, что направляющие плотно прилегают к краям стопки, но не сдавливают ее.
 - Убедитесь, что по формату стопка бумаги соответствует отметкам на нижней части входного лотка и не превышает отметку максимальной высоты стопки на боковой стенке лотка.
 - Убедитесь, что находящаяся в лотке бумага не скручена. Распрямите бумагу, изогнув ее в противоположном направлении.
- **Перекося страниц**
 - Бумагу, загружаемую во входной лоток, необходимо выравнивать по направляющим. При необходимости извлеките входной лоток из принтера и загрузите бумагу правильно, выравнивая ее по направляющим.
 - Не загружайте бумагу в принтер во время печати.
- **Захват нескольких листов**

- Убедитесь, что направляющие для бумаги установлены в соответствии с отметками на лотке и размером загруженных в лоток носителей. Убедитесь также, что направляющие плотно прилегают к краям стопки, но не сдавливают ее.
- Убедитесь, что по формату стопка бумаги соответствует отметкам на нижней части входного лотка и не превышает отметку максимальной высоты стопки на боковой стенке лотка.
- Убедитесь, что в лотке нет лишней бумаги.
- Для достижения максимальной производительности и эффективности используйте бумагу HP.

Проблемы печати

Что необходимо сделать?

Исправление ошибок печати (невозможно распечатать)

<u>Программа HP Print and Scan Doctor для диагностики печати и сканирования</u>	HP Print and Scan Doctor – это инструмент, который выполняет диагностику проблемы и автоматически устраняет неполадку. ПРИМЕЧАНИЕ. Эту утилиту можно использовать только в ОС Windows.
<u>Устранение ошибок печати заданий.</u>	Использование мастера HP устранения неполадок через Интернет Следуйте пошаговым инструкциям, если принтер не отвечает или не печатает.



ПРИМЕЧАНИЕ. HP Print and Scan Doctor и мастера HP устранения неполадок через Интернет могут быть доступны не на всех языках.

Прочтите общие инструкции по устранению ошибок невозможности печати

Устранение проблем печати (Windows)

Убедитесь, что принтер включен и в лотке есть бумага. Если не удалось устранить проблемы с печатью, выполните перечисленные ниже действия в указанном порядке.

1. Проверьте сообщения об ошибке на дисплее принтера и устраните проблемы, следуя инструкциям на экране.
2. Если принтер подключен к компьютеру с помощью кабеля USB, отключите и снова подключите кабель USB. Если принтер подключен к компьютеру по беспроводной сети, проверьте наличие соединения.
3. Убедитесь, что устройство не приостановлено и не отключено.

Как убедиться, что устройство не приостановлено и не отключено

- a. В зависимости от операционной системы выполните одно из следующих действий.
 - **Windows 10.** В меню **Пуск** щелкните **Все приложения, Служебные — Windows, Панель управления**, затем щелкните **Просмотр устройств и принтеров** в меню **Оборудование и звук**.
 - **Windows 8.1 и Windows 8:** Переместите курсор мыши в правый верхний угол экрана или коснитесь его, чтобы открыть панель Charms, щелкните по значку **Настроек**, затем щелкните или коснитесь **Панели управления** и выберите опцию **Просмотреть все устройства и принтеры**.

- **Windows 7.** В меню **Пуск** Windows выберите **Устройства и принтеры**.
 - **Windows Vista.** В меню **Пуск** Windows выберите **Панель управления**, затем **Принтеры**.
 - **Windows XP.** В меню **Пуск** Windows выберите **Панель управления**, затем **Принтеры и факсы**.
- б.** Дважды щелкните значок устройства или щелкните значок правой кнопкой мыши, а затем выберите **Просмотр очереди печати**, чтобы открыть очередь печати.
- в.** Убедитесь, что не установлены флажки **Приостановить печать** или **Работать автономно** в меню **Принтер**.
- г.** Если были сделаны какие-либо изменения, повторите печать.
- 4.** Убедитесь, что устройство выбрано в качестве принтера по умолчанию.

Как проверить, выбрано ли устройство в качестве принтера по умолчанию

- а.** В зависимости от операционной системы выполните одно из следующих действий.
- **Windows 10.** В меню **Пуск** щелкните **Все приложения, Служебные — Windows, Панель управления**, затем щелкните **Просмотр устройств и принтеров** в меню **Оборудование и звук**.
 - **Windows 8.1 и Windows 8:** Переместите курсор мыши в правый верхний угол экрана или коснитесь его, чтобы открыть панель Charms, щелкните по значку **Настроек**, затем щелкните или коснитесь **Панели управления** и выберите опцию **Просмотреть все устройства и принтеры**.
 - **Windows 7.** В меню **Пуск** Windows выберите **Устройства и принтеры**.
 - **Windows Vista.** В меню **Пуск** Windows выберите **Панель управления**, затем **Принтеры**.
 - **Windows XP.** В меню **Пуск** Windows выберите **Панель управления**, затем **Принтеры и факсы**.
- б.** Убедитесь, что устройство выбрано в качестве принтера по умолчанию.
Принтер по умолчанию отмечен черным или зеленым круглым значком с пометкой.
- в.** Если в качестве принтера по умолчанию выбрано другое устройство, щелкните правой кнопкой мыши нужное устройство и выберите **Использовать по умолчанию**.
- г.** Еще раз попробуйте воспользоваться принтером.
- 5.** Перезапустите диспетчер печати.

Как перезапустить диспетчер печати

- а.** В зависимости от операционной системы выполните одно из следующих действий.

Windows 10

- i.** В меню **Пуск** щелкните **Все программы**, затем **Система Windows**.
- ii.** Выберите **Панель управления, Система и безопасность**, затем щелкните **Администрирование**.
- iii.** Дважды щелкните **Службы**.
- iv.** Щелкните правой кнопкой мыши **Очередь печати принтера**, а затем щелкните **Свойства**.

- v. На вкладке **Общие** убедитесь, что для параметра **Тип запуска** выбрано значение **Авто**.
- vi. Если служба не запущена, под надписью **Состояние службы** щелкните **Пуск**, затем щелкните **ОК**.

Windows 8.1 и Windows 8

- i. Щелкните в правом верхнем углу экрана или коснитесь его, чтобы открыть панель Charms, затем щелкните на значке **Параметры**.
- ii. Нажмите **Панель управления** и щелкните или коснитесь значка **Система и безопасность**.
- iii. Щелкните или коснитесь **Административные службы**, затем дважды щелкните или коснитесь **Службы**.
- iv. Щелкните правой кнопкой мыши или коснитесь и удерживайте **Диспетчер печати**, а затем щелкните **Свойства**.
- v. На вкладке **Общие** убедитесь, что для параметра **Тип запуска** выбрано значение **Авто**.
- vi. Если служба не запущена, под надписью **Состояние службы** щелкните **Пуск**, затем щелкните **ОК**.

Windows 7

- i. В меню **Пуск Windows** выберите **Панель управления, Система и безопасность, Администрирование**.
- ii. Дважды щелкните **Службы**.
- iii. Щелкните правой кнопкой мыши **Очередь печати принтера**, а затем щелкните **Свойства**.
- iv. На вкладке **Общие** убедитесь, что для параметра **Тип запуска** выбрано значение **Авто**.
- v. Если служба не запущена, под надписью **Состояние службы** щелкните **Пуск**, затем щелкните **ОК**.

Windows Vista

- i. В меню **Пуск Windows** выберите **Панель управления, Система и ее обслуживание, Администрирование**.
- ii. Дважды щелкните **Службы**.
- iii. Щелкните правой кнопкой мыши **Служба очереди печати принтера**, а затем щелкните **Свойства**.
- iv. На вкладке **Общие** убедитесь, что для параметра **Тип запуска** выбрано значение **Авто**.
- v. Если служба не запущена, под надписью **Состояние службы** щелкните **Пуск**, затем щелкните **ОК**.

Windows XP

- i. В меню **Пуск Windows** щелкните правой кнопкой мыши **Мой компьютер**.
- ii. Щелкните **Управление**, а затем щелкните **Службы и приложения**.

- iii. Дважды щелкните **Службы**, затем выберите **Диспетчер печати**.
 - iv. Правой кнопкой мыши щелкните **Диспетчер печати** и щелкните **Перезапустить** для перезапуска этой службы.
- б. Убедитесь, что устройство выбрано в качестве принтера по умолчанию.
- Принтер по умолчанию отмечен черным или зеленым круглым значком с пометкой.
- в. Если в качестве принтера по умолчанию выбрано другое устройство, щелкните правой кнопкой мыши нужное устройство и выберите **Использовать по умолчанию**.
- г. Еще раз попробуйте воспользоваться принтером.
6. Перезагрузите компьютер.
7. Очистите очередь печати.

Как очистить очередь печати

- а. В зависимости от операционной системы выполните одно из следующих действий.
- **Windows 10.** В меню **Пуск** щелкните **Все приложения, Службные — Windows, Панель управления**, затем щелкните **Просмотр устройств и принтеров** в меню **Оборудование и звук**.
 - **Windows 8.1 и Windows 8:** Переместите курсор мыши в правый верхний угол экрана или коснитесь его, чтобы открыть панель Charms, щелкните по значку **Настроек**, затем щелкните или коснитесь **Панели управления** и выберите опцию **Просмотреть все устройства и принтеры**.
 - **Windows 7.** В меню **Пуск** Windows выберите **Устройства и принтеры**.
 - **Windows Vista.** В меню **Пуск** Windows выберите **Панель управления**, затем **Принтеры**.
 - **Windows XP.** В меню **Пуск** Windows выберите **Панель управления**, затем **Принтеры и факсы**.
- б. Чтобы открыть очередь печати, дважды щелкните значок принтера.
- в. В меню **Принтер** щелкните **Очистить очередь печати** или **Отменить печать документа**, затем для подтверждения щелкните **Да**.
- г. Если в очереди печати остались документы, перезапустите компьютер и повторите печать.
- д. Снова убедитесь, что в очереди печати нет документов, а затем повторите попытку.

Проверить подключение питания и перезапустить принтер

1. Убедитесь, что кабель питания надежно подключен к аппарату.

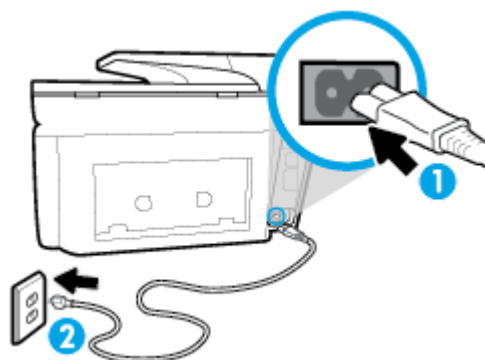

1	Подключение питания к принтеру
2	Подключение к электрической розетке

2. Посмотрите на кнопку Питание, расположенную на принтере. Если она не светится, принтер выключен. Нажмите кнопку Питание, чтобы включить принтер.



ПРИМЕЧАНИЕ. Если электропитание принтера отсутствует, подключите его к другой электрической розетке.

3. Включите принтер и отсоедините кабель питания от разъема на задней панели принтера.
4. Отсоедините кабель питания от электрической розетки.
5. Подождите еще 15 секунд.
6. Снова вставьте вилку кабеля питания в розетку.
7. Повторно подсоедините кабель питания.
8. Если принтер не включится сам, нажмите кнопку Питание, чтобы включить его.
9. Еще раз попробуйте воспользоваться принтером.

Устранение проблем печати (OS X)

1. Проверьте наличие сообщений об ошибках и устраните их.
2. Отсоедините, а затем снова подсоедините кабель USB.
3. Убедитесь, что устройство не приостановлено и не отключено.

Как убедиться, что устройство не приостановлено и не отключено

- а. В окне **Системные параметры** щелкните **Печать и факс**.
- б. Нажмите кнопку **Открыть очередь печати**.
- в. Щелкните задание печати, чтобы выбрать его.

Для управления заданием печати используйте следующие кнопки.

- **Удалить.** Отмена выбранного задания печати.
- **Приостановить.** Приостановка выбранного задания на печать.

- **Возобновить.** Продолжение приостановленного задания печати.
 - **Пауза в работе принтера.** Приостановка всех заданий в очереди печати.
- г. Если были сделаны какие-либо изменения, повторите печать.
4. Перезагрузите компьютер.

Исправление проблем с качеством печати

Пошаговые инструкции по устранению большинства проблем с качеством печати.	Устранение проблем с качеством печати через Интернет
--	--

Прочтите общие инструкции по устранению ошибок с качеством печати

 **ПРИМЕЧАНИЕ.** Чтобы повысить качество печати, всегда выключайте принтер с помощью кнопки Питание и ожидайте, когда световой индикатор кнопки Питание погаснет, прежде чем отсоединить кабель питания или отключить сетевой фильтр. Это позволяет принтеру привести картриджи в закрытое положение и предохранить их от высыхания.

Как повысить качество печати (Windows)

1. Убедитесь, что используются оригинальные картриджи HP.
2. Проверьте программное обеспечение принтера и убедитесь, что в раскрывающихся списках **Носитель** и **Качество печати** выбраны правильные тип бумаги и качество печати.
 - В окне программное обеспечение принтера щелкните **Печать, сканирование и факс** и выберите **Установка параметров** для доступа к параметрам печати.
3. Проверьте приблизительный уровень чернил, чтобы определить, во всех ли картриджах достаточно чернил. Дополнительная информация: [Проверка приблизительного уровня чернил](#). Замените картриджи, если в них заканчиваются чернила.
4. Выполните выравнивание печатающей головки.

Выравнивание печатающей головки с помощью программное обеспечение принтера

 **ПРИМЕЧАНИЕ.** Выравнивание печатающей головки обеспечивает высокое качество печати. Не требуется выполнять выравнивание печатающей головки каждый раз при замене картриджей.

- а. Загрузите во входной лоток чистую обычную белую бумагу формата А4 или Letter.
- б. Откройте программное обеспечение принтера HP. Дополнительную информацию см. в разделе [Откройте программное обеспечение принтера HP \(Windows\)](#).
- в. В окне программное обеспечение принтера щелкните **Печать, сканирование и факс** и выберите **Обслуживание принтера**, чтобы открыть **Панель инструментов принтера**.
- г. На вкладке **Службы устройства Панели инструментов принтера** щелкните **Выравнивание печатающих головок**. Принтер напечатает страницу выравнивания.

Выравнивание печатающей головки с помощью дисплея принтера

- а.** Загрузите во входной лоток чистую белую бумагу формата Letter, A4 или Legal.
 - б.** Чтобы открыть панель инструментов, коснитесь или потяните вниз вкладку в верхней части панели управления принтера. Затем коснитесь  (**Настройка**).
 - в.** Коснитесь **Обслуживание принтера**, выберите **Выравнивание печатающей головки** и следуйте инструкциям на экране.
- 5.** Если в картриджах достаточный уровень чернил, распечатайте страницу диагностики.

Печать страницы диагностики с помощью программного обеспечения принтера

- а.** Загрузите во входной лоток чистую обычную белую бумагу формата Letter, A4 или Legal.
- б.** Откройте программное обеспечение принтера HP. Дополнительную информацию см. в разделе Откройте программное обеспечение принтера HP (Windows).
- в.** В окне программного обеспечения принтера щелкните **Печать, сканирование и факс** и выберите **Обслуживание принтера**, чтобы открыть панель инструментов принтера.
- г.** На вкладке **Отчеты устройства** щелкните **Печать сведений о диагностике**, чтобы распечатать страницу диагностики.

Печать страницы диагностики с принтера

- а.** Загрузите во входной лоток чистую обычную белую бумагу формата Letter, A4 или Legal.
 - б.** Чтобы открыть панель инструментов, коснитесь или потяните вниз вкладку в верхней части панели управления принтера. Затем коснитесь  (**Настройка**).
 - в.** Коснитесь **ОТЧЕТЫ**.
 - г.** Коснитесь **Отчет о кач-ве печати**
- 6.** Оцените качество печати в голубой, пурпурной, желтой и черной области на странице диагностики. Если в черной или цветных областях видны полосы или отсутствуют чернила, выполните автоматическую очистку печатающей головки.

Очистка печатающей головки с помощью программного обеспечения принтера

- а.** Загрузите во входной лоток чистую обычную белую бумагу формата Letter, A4 или Legal.
- б.** Откройте программное обеспечение принтера HP. Дополнительную информацию см. в разделе Откройте программное обеспечение принтера HP (Windows).
- в.** В окне программного обеспечения принтера щелкните **Печать, сканирование и факс** и выберите **Обслуживание принтера**, чтобы открыть **Панель инструментов принтера**.
- г.** На вкладке **Службы устройства** щелкните **Очистка печатающих головок**. Следуйте инструкциям на экране.

Очистка печатающей головки с помощью дисплея принтера

- а.** Загрузите во входной лоток чистую белую бумагу формата Letter, A4 или Legal.
 - б.** Чтобы открыть панель инструментов, коснитесь или потяните вниз вкладку в верхней части панели управления принтера. Затем коснитесь  (**Настройка**).
 - в.** Коснитесь **Обслуживание принтера**, выберите **Очистка печатающей головки** и следуйте инструкциям на экране.
- 7.** Если после очистки печатающей головки проблема остается, обратитесь в службу поддержки HP. Перейдите по адресу: www.support.hp.com. Этот веб-сайт предоставляет доступ к сведениям и служебным программам, с помощью которых можно решить множество распространенных проблем с принтером. При необходимости выберите страну (регион), а затем щелкните **Все контакты HP** для получения информации об обращении в службу технической поддержки.

Как повысить качество печати (OS X)

- 1.** Убедитесь, что используются оригинальные картриджи HP.
- 2.** Убедитесь, что выбраны подходящие тип бумаги и качество печати в диалоговом окне **Печать**.
- 3.** Проверьте приблизительный уровень чернил, чтобы определить, во всех ли картриджах достаточно чернил.

Если в картридже заканчиваются чернила, его следует заменить.

- 4.** Проверьте тип бумаги.

Для достижения наилучшего качества печати используйте высококачественную бумагу HP или бумагу, соответствующую требованиям стандарта ColorLok®. Дополнительную информацию см. в разделе [Основные сведения о бумаге](#).

Убедитесь, что печать выполняется на ровной бумаге. Для достижения наилучших результатов при печати изображений используйте улучшенную фотобумагу HP Advanced Photo Paper.

Храните специальную бумагу в оригинальной упаковке в закрывающемся пластиковом пакете на ровной поверхности в прохладном сухом месте. Извлекайте бумагу из упаковки непосредственно перед загрузкой в устройство. После завершения печати поместите неиспользованную фотобумагу обратно в пластиковую упаковку. Это предотвратит скручивание фотобумаги.

- 5.** Выполните выравнивание печатающей головки.

Выравнивание печатающей головки с помощью программного обеспечения

- а.** Загрузите во входной лоток обычную белую бумагу формата Letter или A4.
- б.** Запустите программу HP Utility.



ПРИМЕЧАНИЕ. Значок HP Utility расположен в папке **HP**, которая находится в папке **Программы** в корне жесткого диска.

- в.** Выберите принтер из списка устройств слева.
 - г.** Щелкните **Выравнивание**.
 - д.** Щелкните **Выравнивание** и следуйте инструкциям на экране.
 - е.** Щелкните **Все параметры** для возврата на панель **Информация и поддержка**.
- 6.** Напечатайте тестовую страницу.

Как напечатать тестовую страницу

- а. Загрузите во входной лоток обычную белую бумагу формата Letter или A4.
- б. Запустите программу HP Utility.

 **ПРИМЕЧАНИЕ.** Значок HP Utility расположен в папке **HP**, которая находится в папке **Программы** в корне жесткого диска.

- в. Выберите принтер из списка устройств слева.
 - г. Выберите **Тестовая страница**.
 - д. Нажмите кнопку **Печать тестовой страницы**, а затем следуйте инструкциям на экране.
7. Если на странице диагностики в тексте или цветных областях видны полосы или отсутствует текст, выполните автоматическую очистку печатающей головки.

Автоматическая очистка печатающей головки

- а. Загрузите в лоток для бумаги обычную белую бумагу формата Letter или A4.
- б. Запустите программу HP Utility.

 **ПРИМЕЧАНИЕ.** Значок HP Utility расположен в папке **HP**, которая находится в папке **Программы** в корне жесткого диска.

- в. Выберите принтер из списка устройств слева.
- г. Выберите **Очистка головок**.
- д. Щелкните **Очистка** и следуйте инструкциям на экране.

 **ПРЕДУПРЕЖДЕНИЕ.** Очистку печатающей головки следует выполнять только при необходимости. Ненужная очистка приводит к излишней трате чернил и снижению срока службы печатающей головки.

 **ПРИМЕЧАНИЕ.** Если после очистки качество печати остается низким, выполните выравнивание печатающей головки. Если после выравнивания и очистки печатающей головки по-прежнему остаются проблемы с качеством печати, обратитесь в службу технической поддержки HP.

- е. Щелкните **Все параметры** для возврата на панель **Информация и поддержка**.

Проблемы копирования

<u>Устранение неполадок копирования</u>	Использование мастера HP устранения неполадок через Интернет Следуйте пошаговым инструкциям, если принтер не выполняет копирование или выдает низкое качество печати.
---	--

 **ПРИМЕЧАНИЕ.** Мастер HP устранения неполадок через Интернет может быть доступен не на всех языках.

Советы по успешному копированию и сканированию

Проблемы сканирования

Программа HP Print and Scan Doctor для диагностики печати и сканирования	HP Print and Scan Doctor – это инструмент, который выполняет диагностику проблемы и автоматически устраняет неполадку. ПРИМЕЧАНИЕ. Эту утилиту можно использовать только в ОС Windows.
Устранение неполадок, связанных со сканированием	Использование мастера HP устранения неполадок через Интернет Следуйте пошаговым инструкциям, если не удастся выполнить сканирование или если оно низкого качества.



ПРИМЕЧАНИЕ. HP Print and Scan Doctor и мастера HP устранения неполадок через Интернет могут быть доступны не на всех языках.

[Советы по успешному копированию и сканированию](#)

Проблемы с факсом

Сначала запустите отчет о проверке факса, чтобы узнать о наличии ошибок при настройке. Если проверка выполнена успешно, но снова возникают проблемы при работе с факсами, проверьте указанные в отчете параметры факса и убедитесь, что они правильно настроены.

Запуск проверки факса

Можно выполнить тестирование настройки факса для проверки состояния принтера и правильности настройки факсимильной связи. Выполняйте данную проверку только после завершения настройки факса на принтере. В результате проверки выполняются описанные ниже операции.

- Проверка аппаратного обеспечения факса
- Проверка правильности типа телефонного кабеля для подключения к принтеру
- Проверка правильности подсоединения телефонного кабеля к требуемому порту
- Проверка наличия тонового сигнала
- Проверка состояния соединения на телефонной линии
- Проверка исправности телефонной линии

Как проверить настройку факса с панели управления принтера

1. Выполните настройку принтера для работы с факсом в соответствии с инструкциями по установке принтера дома или в офисе.
2. Перед началом проверки необходимо убедиться, что картриджи установлены, а во входной лоток загружена полноформатная бумага.
3. На экране **Факс** пролистайте вправо и коснитесь **Настройка**, затем коснитесь **Мастер настройки** и следуйте инструкциям на экране.
Принтер отобразит результаты проверки на дисплее и напечатает отчет.
4. Просмотрите отчет.

- Если проверка факса завершилась с ошибками, просмотрите приведенные ниже способы их устранения.
- Если проверка выполнена успешно, но снова возникают проблемы при работе с факсами, убедитесь, что указанные в отчете параметры факса правильно настроены. Также можно использовать мастер HP устранения неполадок через Интернет.

Что делать, если проверка факса завершилась с ошибкой

Если не удалось выполнить проверку факса, просмотрите информацию об ошибке в отчете. Для получения более подробной информации просмотрите отчет и выясните, на каком этапе возникла проблема, а затем просмотрите соответствующую тему в этом разделе.

Не удалось выполнить проверку оборудования факса

- Выключите принтер с помощью кнопки  (Питание), расположенной слева на передней панели принтера, затем отсоедините кабель питания от разъема на задней панели принтера. Через несколько секунд снова подсоедините кабель питания и включите принтер. Запустите проверку еще раз. Если проверка опять завершилась неудачно, см. информацию об устранении неполадок далее в этом разделе.
- Попытайтесь отправить или получить пробный факс. Если удалось успешно отправить или получить факс, проблема отсутствует.
- При выполнении проверки с помощью инструментов **Мастер настройки факса** (Windows) или **HP Utility** (OS X) убедитесь, что принтер не занят выполнением другого задания, например получением факса или копированием. Проверьте, не отображается ли на дисплее сообщение о том, что принтер занят. Если принтер занят, дождитесь окончания задания и перехода в режим ожидания, а затем запустите проверку.
- Убедитесь, что используется телефонный кабель, поставляемый с принтером. Если для подключения принтера к телефонной розетке используется другой кабель, отправка и получение факсов могут быть невозможны. После подключения телефонного кабеля, прилагаемого к принтеру, снова запустите проверку факса.
- Если используется разветвитель телефонной линии, то при работе с факсом могут возникнуть проблемы. Разветвитель — это устройство, которое подключается к телефонной розетке для подсоединения двух кабелей. Снимите разветвитель и подключите принтер непосредственно к телефонной розетке.

После того как обнаруженные неполадки будут устранены, повторно запустите проверку факса, чтобы убедиться, что она прошла успешно и принтер готов к отправке и получению факсов. Если по-прежнему не удастся успешно выполнить процедуру **Проверка оборудования факса** и при работе с факсами возникают неполадки, обратитесь в службу поддержки HP. Перейдите по адресу: www.support.hp.com. Этот веб-сайт предоставляет доступ к сведениям и служебным программам, с помощью которых можно решить множество распространенных проблем с принтером. При необходимости выберите страну (регион), а затем щелкните **Все контакты HP** для получения информации об обращении в службу технической поддержки.

Не удалось выполнить проверку соединения факса к действующей телефонной розетке

- Проверьте надежность соединения между телефонной розеткой и принтером.
- Убедитесь, что используется телефонный кабель, поставляемый с принтером. Если для подключения принтера к телефонной розетке используется другой кабель, отправка и получение факсов могут быть невозможны. После подключения телефонного кабеля, прилагаемого к принтеру, снова запустите проверку факса.

- Убедитесь в правильности подключения принтера к телефонной розетке. Подключите один разъем кабеля, входящего в комплект поставки принтера, к телефонной розетке, а другой — к порту 1-LINE на задней панели принтера.
- Если используется разветвитель телефонной линии, то при работе с факсом могут возникнуть проблемы. Разветвитель — это устройство, которое подключается к телефонной розетке для подсоединения двух кабелей. Снимите разветвитель и подключите принтер непосредственно к телефонной розетке.
- Подключите к телефонной розетке, которая предназначена для принтера, заведомо исправный телефон с помощью исправного телефонного кабеля и проверьте наличие сигнала в линии. Если сигнал линии не слышен, обратитесь в телефонную компанию для проверки линии.
- Попытайтесь отправить или получить пробный факс. Если удалось успешно отправить или получить факс, проблема отсутствует.

После того как обнаруженные неполадки будут устранены, повторно запустите проверку факса, чтобы убедиться, что она прошла успешно и принтер готов к отправке и получению факсов.

Не удалось выполнить проверку подключения телефонного кабеля к нужному порту факса

Убедитесь, что используется телефонный кабель, поставляемый с принтером. Если для подключения принтера к телефонной розетке используется другой кабель, отправка и получение факсов могут быть невозможны. После подключения телефонного кабеля, прилагаемого к принтеру, снова запустите проверку факса.

Если используется разветвитель телефонной линии, то при работе с факсом могут возникнуть проблемы. Разветвитель — это устройство, которое подключается к телефонной розетке для подсоединения двух кабелей. Снимите разветвитель и подключите принтер непосредственно к телефонной розетке.

Подсоедините телефонный кабель к правильному порту

1. Подключите один разъем кабеля, входящего в комплект поставки принтера, к телефонной розетке, а другой — к порту 1-LINE на задней панели принтера.



ПРИМЕЧАНИЕ. Если для подключения к телефонной розетке используется порт 2-EXT, отправка и получение факсов будут недоступны. Порт 2-EXT следует использовать только для подключения другого оборудования, например автоответчика.

Рисунок 10-1 Вид принтера сзади

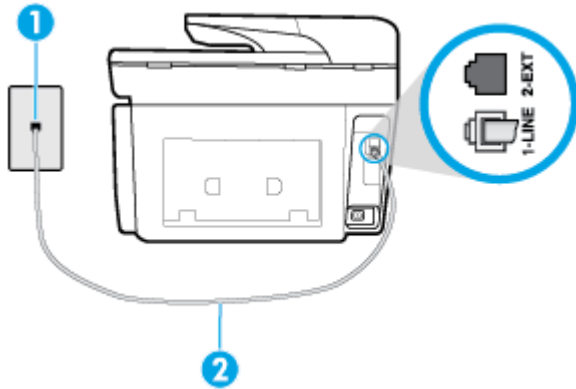

1	Телефонная розетка
2	Подключите телефонный кабель, входящий в комплект поставки принтера, к порту 1-LINE

2. После подключения телефонного кабеля к порту 1-LINE запустите проверку факса еще раз и убедитесь, что принтер готов к отправке и получению факсов.
3. Попытайтесь отправить или получить пробный факс.

Не удалось выполнить проверку использования соответствующего телефонного кабеля с факсом

- Убедитесь, что для подключения к телефонной розетке используется прилагаемый к принтеру телефонный кабель. Один конец телефонного кабеля необходимо подсоединить к порту 1-LINE на задней панели принтера, а другой — к телефонной розетке, как показано на рисунке.

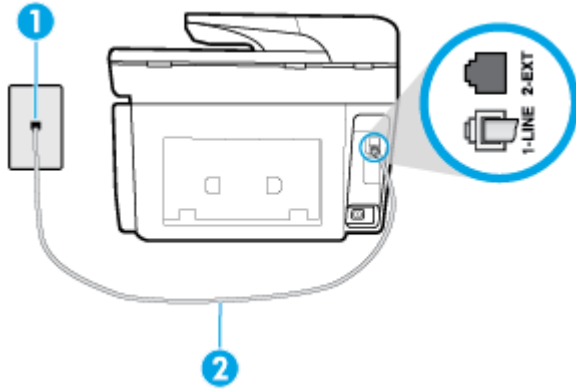

1	Телефонная розетка
2	Подключите телефонный кабель, входящий в комплект поставки принтера, к порту 1-LINE

Если прилагаемый к принтеру телефонный кабель слишком короткий, можно использовать более длинный двойной телефонный кабель. Такой кабель можно приобрести в магазине электроники, в котором продаются аксессуары для телефонов.

- Проверьте надежность соединения между телефонной розеткой и принтером.
- Убедитесь, что используется телефонный кабель, поставляемый с принтером. Если для подключения принтера к телефонной розетке используется другой кабель, отправка и получение

факсов могут быть невозможны. После подключения телефонного кабеля, прилагаемого к принтеру, снова запустите проверку факса.

- Если используется разветвитель телефонной линии, то при работе с факсом могут возникнуть проблемы. Разветвитель — это устройство, которое подключается к телефонной розетке для подсоединения двух кабелей. Снимите разветвитель и подключите принтер непосредственно к телефонной розетке.

Не удалось выполнить проверку распознавания тонового сигнала

- Возможно, принтер подключен к одной телефонной линии вместе с другими устройствами, которые вызывают сбой при проверке. Чтобы выяснить, является ли причиной неполадки другое оборудование, отсоедините от телефонной линии все устройства, после чего вновь запустите проверку. Если при отсоединенном оборудовании **Проверка распознавания сигнала телефонной линии** (Проверке состояния линии передачи факсов) прошла успешно, значит, неполадки вызваны неисправностью одного или нескольких устройств; попытайтесь подсоединять их по порядку и повторяйте проверку, пока не обнаружите неисправное устройство.
- Подключите к телефонной розетке, которая предназначена для принтера, заведомо исправный телефон с помощью исправного телефонного кабеля и проверьте наличие сигнала в линии. Если сигнал линии не слышен, обратитесь в телефонную компанию для проверки линии.
- Убедитесь в правильности подключения принтера к телефонной розетке. Подключите один разъем кабеля, входящего в комплект поставки принтера, к телефонной розетке, а другой — к порту 1-LINE на задней панели принтера.
- Если используется разветвитель телефонной линии, то при работе с факсом могут возникнуть проблемы. Разветвитель — это устройство, которое подключается к телефонной розетке для подсоединения двух кабелей. Снимите разветвитель и подключите принтер непосредственно к телефонной розетке.
- Если в телефонной системе используется нестандартный сигнал (например, в некоторых мини-АТС), возможен сбой. Это не приведет к появлению проблем при отправке или получении факсов. Попробуйте отправить или получить пробный факс.
- Убедитесь, что выбрана соответствующая страна/регион. Если параметры страны/региона не введены или введены неправильно, может произойти сбой проверки и возникнуть проблемы при приеме и отправке факсов.
- Убедитесь, что принтер подключен к аналоговой телефонной линии. В противном случае факсимильная связь невозможна. Чтобы проверить, является ли телефонная линия цифровой, подключите обычный аналоговый телефон к телефонной линии и послушайте сигнал. Если не слышен обычный сигнал линии, возможно, эта телефонная линия предназначена для цифровых телефонов. Подключите принтер к аналоговой телефонной линии и попробуйте отправить или получить факс.
- Убедитесь, что используется телефонный кабель, поставляемый с принтером. Если для подключения принтера к телефонной розетке используется другой кабель, отправка и получение факсов могут быть невозможны. После подключения телефонного кабеля, прилагаемого к принтеру, снова запустите проверку факса.

После того как обнаруженные неполадки будут устранены, повторно запустите проверку факса, чтобы убедиться, что она прошла успешно и принтер готов к передаче и приему факсов. Если по-прежнему не удается выполнить тест **Обнаружение тонового сигнала**, обратитесь за помощью в телефонную компанию для проверки линии.

Не удается выполнить проверку состояния линии передачи факсов

- Убедитесь, что принтер подключен к аналоговой телефонной линии. В противном случае факсимильная связь невозможна. Чтобы проверить, является ли телефонная линия цифровой, подключите обычный аналоговый телефон к телефонной линии и послушайте сигнал. Если не слышен обычный сигнал линии, возможно, эта телефонная линия предназначена для цифровых телефонов. Подключите принтер к аналоговой телефонной линии и попробуйте отправить или получить факс.
- Проверьте надежность соединения между телефонной розеткой и принтером.
- Убедитесь в правильности подключения принтера к телефонной розетке. Подключите один разъем кабеля, входящего в комплект поставки принтера, к телефонной розетке, а другой — к порту 1-LINE на задней панели принтера.
- Сбой может быть вызван другим оборудованием, использующим одну линию с принтером. Чтобы выяснить, является ли причиной неполадки другое оборудование, отсоедините от телефонной линии все устройства, кроме принтера, после чего вновь запустите проверку.
 - Если тест **Проверка состояния линии факса** при отсутствии другого оборудования проходит успешно, это означает, что причиной неполадки являются другие устройства. Попробуйте подсоединить их все по порядку, каждый раз повторяя проверку, пока не будет определен элемент оборудования, создающий проблемы.
 - Если при отсутствии другого оборудования возникает сбой теста **Проверка состояния линии факса**, подключите принтер к исправной телефонной линии и прочтите приведенную в этом разделе информацию об устранении неполадок.
- Если используется разветвитель телефонной линии, то при работе с факсом могут возникнуть проблемы. Разветвитель — это устройство, которое подключается к телефонной розетке для подсоединения двух кабелей. Снимите разветвитель и подключите принтер непосредственно к телефонной розетке.
- Убедитесь, что используется телефонный кабель, поставляемый с принтером. Если для подключения принтера к телефонной розетке используется другой кабель, отправка и получение факсов могут быть невозможны. После подключения телефонного кабеля, прилагаемого к принтеру, снова запустите проверку факса.

После того как обнаруженные неполадки будут устранены, повторно запустите проверку факса, чтобы убедиться, что она прошла успешно и принтер готов к передаче и приему факсов. Если проверку **Состояние линии передачи факсов** не удастся выполнить, а неполадки при передаче и приеме факсов сохраняются, обратитесь за помощью в телефонную компанию для проверки линии.

Устранение неполадок факса

Устранение неполадок факса	Использование мастера HP устранения неполадок через Интернет Устранение проблем отправки и получения факсов, а также их сохранения на компьютер.
--	---



ПРИМЕЧАНИЕ. Мастер HP устранения неполадок через Интернет может быть доступен не на всех языках.



Прочтите общие инструкции по устранению ошибок факса

К какому типу относится проблема с факсом?

На дисплее всегда отображается сообщение «Трубка снята»

- Используется неподходящий телефонный кабель. Для подсоединения принтера к телефонной линии используйте только телефонный провод, входящий в комплект поставки принтера. Если прилагаемый к принтеру телефонный кабель слишком короткий, можно использовать более длинный телефонный кабель. Такой кабель можно приобрести в магазине электроники, в котором продаются аксессуары для телефонов.
- Возможно, используется другое оборудование, подключенное к той же телефонной линии, что и принтер. Убедитесь, что дополнительные телефонные аппараты (на той же телефонной линии, но не подключенные к принтеру) или другое оборудование в данный момент не используются и трубка не снята. Например, с помощью принтера не удастся отправить или получить факс, если снята трубка дополнительного телефонного аппарата, а также при использовании компьютерного модема для передачи сообщений электронной почты или доступа к Интернету.

В принтере возникают неполадки при передаче и приеме факсов

- Убедитесь, что принтер включен. Посмотрите на дисплей принтера. Если изображение на дисплее отсутствует и кнопка  (Питание) не светится, значит, принтер выключен. Убедитесь, что кабель питания надежно подсоединен к принтеру и розетке. Нажмите  (кнопка Питание), чтобы включить принтер.

После включения принтера компания HP рекомендует подождать пять минут перед отправкой или получением факса. Принтер не может отправлять или получать факсы во время инициализации после включения.

- Если включена функция HP Digital Fax, отправка или получение факсов при переполненной памяти может быть невозможна (из-за ограничений памяти принтера).
- Убедитесь, что для подключения к телефонной розетке используется прилагаемый к принтеру телефонный кабель. Один конец телефонного кабеля необходимо подсоединить к порту 1-LINE на задней панели принтера, а другой — к телефонной розетке, как показано на рисунке.

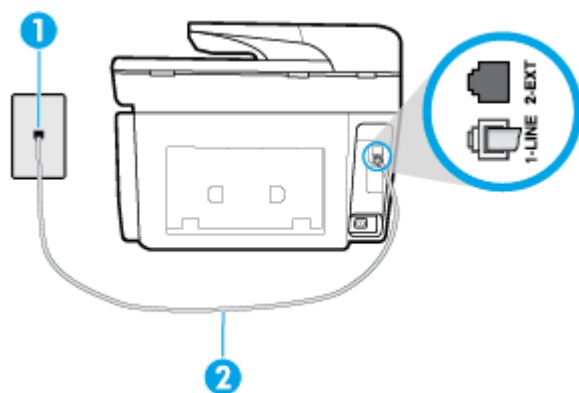

1	Телефонная розетка
2	Подключите телефонный кабель, входящий в комплект поставки принтера, к порту 1-LINE

Если прилагаемый к принтеру телефонный кабель слишком короткий, можно использовать более длинный двойной телефонный кабель. Такой кабель можно приобрести в магазине электроники, в котором продаются аксессуары для телефонов.

- Подключите к телефонной розетке, которая предназначена для принтера, заведомо исправный телефон с помощью исправного телефонного кабеля и проверьте наличие сигнала в линии. Если не слышен сигнал, обратитесь за помощью в телефонную компанию.
- Возможно, используется другое оборудование, подключенное к той же телефонной линии, что и принтер. Например, с помощью принтера не удастся передать или принять факс, если снята трубка телефонного аппарата с добавочным номером, а также при использовании компьютерного модема для передачи сообщения электронной почты или доступа к сети Интернет.
- Проверьте, не вызвана ли ошибка каким-либо другим процессом. Проверьте, не отображаются ли на дисплее панели управления или мониторе компьютера сообщения об ошибках, содержащие информацию о неисправности и способах ее устранения. При возникновении ошибки принтеру не удастся отправить или получить факс до тех пор, пока ошибка не будет устранена.
- На телефонной линии могут быть помехи. При использовании телефонных линий с низким качеством звука (помехами) могут возникать проблемы при работе с факсами. Проверьте качество звука телефонной линии. Для этого подключите телефон к телефонной розетке и проверьте наличие помех. Если слышны помехи, отключите режим **Режим коррекции ошибок (ECM)** и попробуйте продолжить работу с факсами. Если вам не удалось решить проблему, обратитесь в телефонную компанию.
- При использовании цифровой абонентской линии (DSL) убедитесь в наличии фильтра DSL. В противном случае работа с факсом будет невозможна.
- Убедитесь, что принтер подключен к телефонной розетке, которая не предназначена для цифровых телефонов. Чтобы проверить, является ли телефонная линия цифровой, подключите обычный аналоговый телефон к телефонной линии и послушайте сигнал. Если не слышен обычный сигнал линии, возможно, эта телефонная линия предназначена для цифровых телефонов.
- При использовании преобразователя/терминального адаптера для мини-АТС или интерфейса ISDN убедитесь, что устройство подключено к правильному порту, а терминальный адаптер настроен для использования правильного протокола для данной страны/региона (если возможно).
- Если принтер и служба DSL используют одну и ту же телефонную линию, возможно, модем DSL неправильно заземлен. Если модем DSL неверно заземлен, на телефонной линии могут возникнуть помехи. При использовании телефонных линий с низким качеством звука (помехами) могут возникать проблемы при работе с факсами. Чтобы проверить качество звука телефонной линии, подключите телефон к телефонной розетке и проверьте, слышны ли статические или другие помехи. Если слышны помехи, отключите модем DSL и отсоедините его от источника питания как минимум на 15 минут. Снова включите модем DSL и проверьте тоновый сигнал.



ПРИМЕЧАНИЕ. Позже статические помехи могут снова появиться на телефонной линии. В случае сбоев при получении или отправке факсов повторите описанную процедуру.

Если помехи будут по-прежнему слышны на телефонной линии, обратитесь в телефонную компанию. Для получения дополнительной информации по отключению модема DSL, обратитесь за поддержкой к своему поставщику услуг DSL.

- Если используется разветвитель телефонной линии, то при работе с факсом могут возникнуть проблемы. Разветвитель — это устройство, которое подключается к телефонной розетке для подсоединения двух кабелей. Снимите разветвитель и подключите принтер непосредственно к телефонной розетке.

С помощью принтера можно передавать факсы, но не удается их принимать

- Если служба отличительного звонка не используется, убедитесь, что для функции **Отличительный звонок** в принтере установлено значение **Все стандартные звонки**.
- Если для параметра **Автоответчик** установлено значение **Выкл**, необходимо принимать факсы вручную, иначе принтер не будет принимать факсы.
- Если для голосовой почты используется тот же номер, что и для факсов, необходимо получать факсы вручную, а не автоматически. Это означает, что необходимо будет лично отвечать на входящие факсимильные вызовы.
- Если компьютерный модем подключен к телефонной линии, которая используется принтером, убедитесь, что программное обеспечение модема не настроено на автоматическое получение факсов. В противном случае модем будет автоматически занимать линию для получения всех входящих факсов, и принтер не сможет принимать факсимильные вызовы.
- Если автоответчик был подключен к телефонной линии, которая используется принтером, могла возникнуть одна из следующих проблем.
 - Возможно, автоответчик неправильно настроен для работы с принтером.
 - Исходящее сообщение может быть слишком длинным или громким. Это мешает принтеру определить сигналы факсимильной связи и факсимильный аппарат отправителя может прервать соединение.
 - Длительность паузы после исходящего сообщения автоответчика может быть недостаточна для того, чтобы принтер смог определить сигналы факсимильной связи. Эта проблема чаще всего возникает при использовании цифровых автоответчиков.

В этих ситуациях могут оказаться полезными описанные ниже действия:

- Если на линии, которая используется для передачи факсов, установлен автоответчик, попытайтесь подключить его напрямую к принтеру.
- Убедитесь, что принтер настроен для автоматического получения факсов.
- Убедитесь, что для параметра **Звонки до ответа** установлено большее число звонков, чем для автоответчика.
- Отсоедините автоответчик и попробуйте принять факс. Если при отсоединенном автоответчике факс принят успешно, возможно, причиной неполадки является автоответчик.
- Подсоедините автоответчик и запишите сообщение снова. Запишите сообщение длительностью приблизительно 10 секунд. При записи сообщения его следует произносить медленно и негромко. В конце голосового сообщения оставьте не менее 5 секунд тишины. При записи тишины не должно быть фоновых помех. Попробуйте снова принять факс.



ПРИМЕЧАНИЕ. Некоторые цифровые автоответчики не сохраняют записанную тишину в конце исходящего сообщения. Чтобы проверить это, воспроизведите исходящее сообщение.

- Если к линии, которую использует устройство, подключены другие телефонные устройства, например, автоответчик, компьютерный модем или многопортовый коммутатор, то уровень сигнала факса может быть пониженным. Снижение уровня сигнала может быть также вызвано использованием разветвителя или подключением дополнительных кабелей для увеличения длины линии. Пониженный уровень сигнала факса может вызвать неполадки при получении факсов.

Чтобы выяснить, не являются ли причиной неисправности другие устройства, отсоедините от телефонной линии все оборудование, кроме устройства, а затем снова попытайтесь принять факс.

Если при отсутствии другого оборудования факс получен успешно, проблема вызвана одним или несколькими дополнительными устройствами. Подключайте устройства по одному и пробуйте получить факс, пока не будет обнаружен источник проблемы.

- При наличии особой последовательности звонков для номера факса (используется служба отличительного звонка, предоставляемая телефонной компанией) убедитесь, что функция **Отличительный звонок** в принтере настроена правильно.

С помощью принтера можно принимать факсы, но не удается их отправлять

- Есть вероятность, что принтер выполняет набор номера слишком быстро или слишком рано. Возможно, в номер необходимо добавить несколько пауз. Например, если необходимо получить доступ к внешней линии перед набором телефонного номера, установите паузу перед набираемым номером. Если номер состоит из цифр 95555555 и при этом 9 используется для доступа к внешней линии, паузы можно установить следующим образом. 9-555-5555. Чтобы указать паузу в набираемом номере факса, коснитесь несколько раз *, пока на экране не появится тире (-).

Кроме того, можно отправить факс с использованием функции контроля набора номера. Это позволяет прослушивать сигнал в линии при наборе номера. Можно также установить темп набора и отвечать на запросы при наборе номера.

- Неправильный формат номера, введенного при отправке факса, или неполадки принимающего аппарата факсимильной связи. Чтобы проверить это, попробуйте позвонить на номер факса с телефона и прослушать факсимильные сигналы. Если факсимильные сигналы не слышны, возможно, принимающий факсимильный аппарат не включен или не подключен либо служба голосовой почты вступает в конфликт с телефонной линией получателя. Также можно попросить получателя проверить исправность принимающего аппарата.

На автоответчик записываются факсимильные сигналы

- Если на линии, которая используется для передачи факсов, установлен автоответчик, попытайтесь подключить его напрямую к принтеру. При неправильном подключении автоответчик может записывать сигналы факсимильной связи.
- Настройте принтер на автоматический прием факсов и установите необходимое значение параметра **Звонки до ответа**. Количество звонков до ответа, установленное на принтере, должно быть больше установленного на автоответчике. Если для автоответчика и принтера установлено одинаковое число звонков до ответа, оба устройства примут вызовы, а факсимильные сигналы будут записаны на автоответчик.
- Установите в автоответчике меньшее число звонков, а в принтере — максимально возможное количество звонков. Максимальное количество звонков отличается в различных странах и регионах. В этом случае автоответчик будет отвечать на входящий вызов, а принтер будет контролировать линию. Если принтер распознает сигналы факсимильной связи, факс будет принят. При поступлении голосового вызова автоответчик запишет входящее сообщение.

Компьютер не может принять факс (HP Digital Fax)

- Компьютер, выбранный для приема факсов, выключен. Убедитесь, что компьютер, выбранный для приема факсов, включен все время.
- Различные компьютеры сконфигурированы для настройки и получения факсов, и один из них может быть выключен. Если для настройки и получения факсов используются разные компьютеры, оба компьютера должны быть всегда включены.
- Функция HP Digital Fax не активна или компьютер не настроен для приема факсов. Включите функцию HP Digital Fax и убедитесь, что компьютер настроен для получения факсов.

Проблемы с сетью и подключением

Что необходимо сделать?

Исправление беспроводного подключения



Выберите один из следующих вариантов устранения неполадок.

Программа HP Print and Scan Doctor для диагностики печати и сканирования	HP Print and Scan Doctor – это инструмент, который выполняет диагностику проблемы и автоматически устраняет неполадку. ПРИМЕЧАНИЕ. Эту утилиту можно использовать только в ОС Windows.
Использование мастера HP устранения неполадок через Интернет	<ul style="list-style-type: none">• Запустите устранение неполадок беспроводной сети, если принтер не был подключен или подключен, но перестал работать.• Запустите устранение неполадок брандмауэра или антивируса, если есть подозрение, что именно они препятствуют подключению компьютера к принтеру.

 **ПРИМЕЧАНИЕ.** HP Print and Scan Doctor и мастера HP устранения неполадок через Интернет могут быть доступны не на всех языках.

Прочтите общие инструкции по устранению неполадок беспроводного подключения

Проверьте конфигурацию сети или напечатайте отчет о проверке беспроводной связи для упрощения диагностики проблем сетевого подключения.

1. На начальном экране коснитесь  (Беспроводной режим), а затем выберите  (Параметры).
2. Коснитесь **Отчеты печати**, затем коснитесь **Страница с настройками сети** или **Печать отчета беспр. сети**.

Поиск настроек сети для беспроводного подключения

Выберите один из следующих вариантов устранения неполадок.

Программа HP Print and Scan Doctor для диагностики печати и сканирования	HP Print and Scan Doctor – это инструмент, который может сообщить имя сети (SSID) и пароль (ключ сети). ПРИМЕЧАНИЕ. Эту утилиту можно использовать только в ОС Windows. Компьютер на базе ОС Windows, на котором запущена программа HP Print and Scan Doctor, должен быть подключен к сети с помощью беспроводного соединения. Чтобы проверить настройки беспроводной сети, откройте HP Print and Scan Doctor, перейдите на вкладку Сеть в верхней части экрана, нажмите Показать дополнительные параметры и выберите Состояние беспроводной сети . Настройки беспроводной сети можно также проверить, открыв вкладку Сеть в верхней части экрана и нажав Открыть веб-страницу маршрутизатора .
Использование мастера HP устранения неполадок через Интернет	Узнайте, как определить имя сети (SSID) и пароль беспроводного подключения.

 **ПРИМЕЧАНИЕ.** HP Print and Scan Doctor и мастера HP устранения неполадок через Интернет могут быть доступны не на всех языках.

Исправление подключения Wi-Fi Direct

Использование мастера HP устранения неполадок через Интернет

Устраните проблему с Wi-Fi Direct или узнайте, как настроить Wi-Fi Direct.



ПРИМЕЧАНИЕ. Мастер HP устранения неполадок через Интернет может быть доступен не на всех языках.

Прочтите общие инструкции по устранению неполадок Wi-Fi Direct

1. Проверьте принтер, чтобы убедиться, что Wi-Fi Direct включен:
 - ▲ Чтобы открыть панель инструментов, коснитесь или потяните вниз вкладку в верхней части панели управления принтера. Затем коснитесь  (Wi-Fi Direct).
2. Включите на своем компьютере или мобильном устройстве Wi-Fi, выполните поиск и подключитесь к устройству Wi-Fi Direct с именем принтера.
3. Введите пароль к Wi-Fi Direct, когда откроется соответствующее диалоговое окно.
4. Если вы используете мобильное устройство, убедитесь, что на нем установлено совместимое приложение печати. Дополнительную информацию см. на сайте, посвященном возможностям мобильной печати HP, по адресу www.hp.com/go/mobileprinting. Если локальная версия сайта для вашей страны, региона или языка недоступна, вы будете перенаправлены на веб-сайт о возможностях мобильной печати для другой страны, региона или на другом языке.

Исправление подключения Ethernet

Проверьте следующее:

- Сеть работоспособна, и сетевой концентратор, коммутатор или маршрутизатор включен.
- Убедитесь, что кабель Ethernet правильно подсоединен к принтеру и маршрутизатору. Если кабель Ethernet правильно подключен к разъему Ethernet на принтере, будет светиться соответствующий индикатор.
- Антивирусные программы, включая антишпионские программы, не препятствуют сетевому подключению к принтеру. Если антивирус или брандмауэр препятствуют подключению компьютера к принтеру, [воспользуйтесь онлайн-службой устранения неполадок для брандмауэра HP](#), чтобы решить данную проблему.
- [Программа HP Print and Scan Doctor для диагностики печати и сканирования](#)

Run the HP Print and Scan Doctor для автоматического устранения проблемы. Этот инструмент попытается продиагностировать и устранить неполадку. Программа HP Print and Scan Doctor может быть доступна не на всех языках.

Аппаратные проблемы принтера



СОВЕТ: Запустите [HP Print and Scan Doctor](#) для диагностики и автоматического исправления ошибок печати, сканирования и копирования. Программа может быть доступна не на всех языках.

Принтер неожиданно выключается



- Проверьте источник питания и подключение к нему.
- Убедитесь, что кабель питания принтера надежно подсоединен к работающей электрической розетке.

Не удалось выполнить выравнивание печатающих головок

- При сбое выравнивания убедитесь, что во входной лоток загружена обычная чистая белая бумага. Выравнивание печатающей головки не будет выполнено, если во входной лоток загружена цветная бумага.
- Если вам несколько раз не удастся выполнить выравнивание, возможно, требуется замена печатающей головки либо неисправен датчик. Информацию об очистке печатающей головки см. в разделе [Обслуживание картриджей и печатающей головки](#).
- Если после очистки печатающей головки проблема остается, обратитесь в службу поддержки HP. Перейдите по адресу: www.support.hp.com. Этот веб-сайт предоставляет доступ к сведениям и служебным программам, с помощью которых можно решить множество распространенных проблем с принтером. При необходимости выберите страну (регион), а затем щелкните **Все контакты HP** для получения информации об обращении в службу технической поддержки.

Устранение сбоя принтера

Чтобы устранить подобные проблемы, выполните следующие действия.

1. Нажмите  (кнопка Питание), чтобы выключить принтер.
2. Отсоедините кабель питания, а затем подсоедините его снова.
3. Нажмите  (кнопка Питание), чтобы включить принтер.

Если проблема не устранена, запишите код ошибки, указанный в сообщении, а затем обратитесь в службу поддержки HP. Дополнительные сведения об обращении в службу поддержки HP см. в разделе [Служба поддержки HP](#).

Получение справки с панели управления принтера

Темы справки можно также использовать для получения дополнительных сведений о принтере. В некоторых темах используются анимации, описывающие стандартные процедуры, такие как удаление замятой бумаги.

Чтобы открыть меню «Справка» на начальном экране или справочные материалы на других экранах, на панели управления принтера нажмите  .

Введение в отчеты принтера

Для получения справки об устранении неполадок принтера можно распечатать следующие отчеты.

- [Отчет о состоянии принтера](#)
- [Страница конфигурации сети](#)
- [Отчет о качестве печати](#)
- [Отчет о проверке беспроводной связи](#)

- Диагностический отчет о доступе к Интернету

Как напечатать отчет принтера

1. Чтобы открыть панель инструментов, коснитесь или потяните вниз вкладку в верхней части панели управления принтера. Затем коснитесь  (**Настройка**).
2. Коснитесь **ОТЧЕТЫ** .
3. Выберите отчет, который нужно напечатать.

Отчет о состоянии принтера

Используйте отчет о состоянии принтера для просмотра текущей информации о принтере и состоянии картриджей. Кроме того, отчет о состоянии принтера позволяет находить и устранять проблемы с принтером.

В нем также содержится журнал последних событий.

Прежде чем обращаться за помощью в компанию HP, полезно напечатать отчет о состоянии принтера.

Страница конфигурации сети

Если принтер подключен к сети, можно напечатать страницу с сетевыми настройками, чтобы проверить параметры принтера и список обнаруженных принтером сетей. На последней странице отчета находится список всех обнаруженных беспроводных сетей, а также уровень сигнала и используемые каналы. С его помощью можно выбрать наименее загруженный канал для сети (благодаря чему повысится пропускная способность).

 **ПРИМЕЧАНИЕ.** Чтобы получить сведения об обнаруженных беспроводных сетях, на принтере должна быть включена беспроводная связь. Если она отключена и принтер подключен по Ethernet, список беспроводных сетей показан не будет.

Страница конфигурации сети может быть использована для устранения проблем сетевого подключения. Прежде чем обращаться за помощью в компанию HP, полезно напечатать эту страницу.

Отчет о качестве печати

Проблемы с качеством печати могут быть вызваны различными причинами: параметрами программного обеспечения, низким качеством изображения либо неисправностью системы печати. Если качество печати оказывается неудовлетворительным, напечатайте отчет о качестве печати, чтобы убедиться, что система печати работает должным образом.

Отчет о проверке беспроводной связи

При создании отчета о проверке беспроводной сети будет выполнено несколько тестов для проверки различных параметров беспроводного подключения принтера. В отчете будут указаны результаты этих тестов. При обнаружении неполадок в начале отчета будут напечатаны рекомендации по их устранению. Информация о ключевых параметрах беспроводного подключения приведена в конце отчета.

Диагностический отчет о доступе к Интернету

Печать отчета о доступе к Интернету может помочь при решении проблем с выходом в Интернет, которые могут влиять на работу веб-служб.

Решение проблем, возникающих при использовании веб-служб

При возникновении проблем с использованием веб-служб (например, **HP ePrint** или Приложения печати) проверьте следующее.

- Убедитесь, что принтер подключен к Интернету с помощью кабеля Ethernet или беспроводного соединения.



ПРИМЕЧАНИЕ. Веб-функции будут недоступны, если принтер подключен с помощью кабеля USB.

- Убедитесь, что на принтере установлены последние обновления.
- Убедитесь, что веб-службы включены на принтере. Дополнительную информацию см. в разделе [Настройка веб-служб](#).
- Убедитесь, что центральный узел сети, коммутатор или маршрутизатор включены и работают правильно.
- Если принтер подключен с помощью сетевого кабеля Ethernet, убедитесь в том, что для подключения принтера к сети не используется телефонный или соединительный кабель, и что кабель Ethernet надежно подсоединен к принтеру. Дополнительную информацию см. в разделе [Проблемы с сетью и подключением](#).
- Если используется беспроводное подключение принтера, убедитесь, что беспроводная сеть функционирует нормально. Дополнительную информацию см. в разделе [Проблемы с сетью и подключением](#).
- Если используется функция **HP ePrint**, проверьте следующее.
 - Проверьте правильность адреса электронной почты принтера.
 - Убедитесь, что адрес электронной почты принтера является единственным адресом в поле «Кому» электронного сообщения. Если в поле «Кому» перечислены и другие адреса электронной почты, печать отправляемых вложений может быть не выполнена.
 - Убедитесь, что отправляемые документы отвечают требованиям **HP ePrint**. Чтобы получить подробную информацию, см. [HP Connected \(www.hpconnected.com\)](http://www.hpconnected.com). Этот веб-сайт может быть недоступен в некоторых странах и регионах..
- Если сеть использует параметры прокси при подключении к Интернету, убедитесь, что вводимые параметры прокси являются действительными.
 - Проверьте установленные параметры используемого браузера (Internet Explorer, Firefox или Safari).
 - Проверьте работу брандмауэра вместе с ИТ-администратором или специалистом, ответственным за его настройку.

Если настройки прокси-сервера, используемые брандмауэром, изменились, необходимо обновить их на панели управления принтера или на встроенном веб-сервере. Если не обновить эти параметры, веб-службы будут недоступны.

Дополнительную информацию см. в разделе [Настройка веб-служб](#).



СОВЕТ: Чтобы получить подробную информацию о настройке и использовании веб-служб, см. [HP Connected \(www.hpconnected.com\)](http://www.hpconnected.com). Этот веб-сайт может быть недоступен в некоторых странах и регионах..



Обслуживание принтера

Что необходимо сделать?

Очистите стекло сканера

Пыль или грязь на стекле сканера, подложке крышки сканера или раме сканера могут снизить производительность устройства, качество сканирования, а также точность специальных функций, например, функции размещения копий в соответствии с конкретными размерами страницы.

Как очистить стекло сканера

 **ВНИМАНИЕ!** Перед очисткой принтера выключите принтер с помощью кнопки  (Питание) и отсоедините кабель питания от электрической розетки.

1. Поднимите крышку сканера.



2. Очистите стекло и подложку крышки сканера мягкой не оставляющей тканью, смоченной в слабом средстве для очистки стекол.



 **ПРЕДУПРЕЖДЕНИЕ.** Для очистки стекла сканера используйте только средства для чистки стекол. Не применяйте чистящие средства, содержащие абразивные материалы, ацетон, бензол и тетрахлорид углерода, т. к. эти вещества могут повредить стекло сканера. Не используйте изопропиловый спирт, т. к. после него на стекле сканера могут остаться полосы.

ПРЕДУПРЕЖДЕНИЕ. Не распыляйте чистящее средство непосредственно на стекло сканера. Избыток чистящего средства может попасть под стекло и привести к повреждению сканера.

3. Закройте крышку сканера и включите принтер.

Очистка внешних поверхностей

⚠ ВНИМАНИЕ! Перед очисткой принтера выключите принтер с помощью кнопки  (Питание) и отсоедините кабель питания от электрической розетки.

Пыль, подтеки и пятна на корпусе следует удалять мягкой влажной тканью без ворса. Не допускайте попадания жидкости внутрь принтера и на панель управления принтера.

Очистка устройства подачи документов

Если устройство подачи документов захватывает несколько листов или если оно не захватывает обычную бумагу, очистите ролики и разделительную пластину.

Как очистить ролики и разделительную пластину

⚠ ВНИМАНИЕ! Перед очисткой принтера выключите принтер с помощью кнопки  (Питание) и отсоедините кабель питания от электрической розетки.

1. Извлеките оригиналы из устройства подачи документов.
2. Поднимите крышку устройства подачи документов.



Это обеспечит удобный доступ к роликам (1) и разделительной пластине (2).

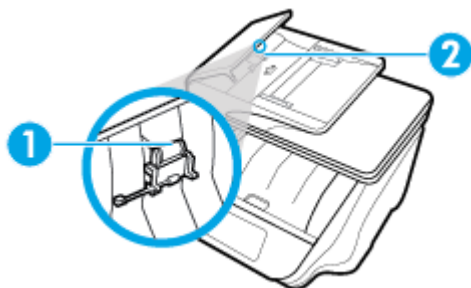

1	Ролики
2	Разделительная пластина

3. Слегка смочите дистиллированной водой мягкую ткань без ворса и отожмите ее.
4. Протрите ролики и разделительную пластину влажной тканью, чтобы удалить с них загрязнения.

📝 ПРИМЕЧАНИЕ. Если не удалось выполнить очистку с помощью дистиллированной воды, повторите процедуру с использованием изопропилового спирта.

5. Закройте крышку устройства подачи документов.

Обслуживание картриджей и печатающей головки

Если при печати возникают проблемы, возможны неполадки печатающей головки. Описанные в следующих разделах процедуры необходимо выполнять только в том случае, если это потребуется для устранения проблем с качеством печати.

Выполнение процедур выравнивания и очистки без необходимости может привести к бесполезному расходу чернил и сокращению срока службы картриджа.

- Если на распечатанных экземплярах присутствуют пропуски или любая некорректная передача цвета, то выполните чистку печатающей головки.

Предусмотрено три этапа очистки. Каждый этап занимает около двух минут и для него необходим один лист бумаги и большое количество чернил. После каждого этапа проверяйте качество печати. Приступайте к следующему этапу очистки только в том случае, если качество печати неудовлетворительно.

Если после завершения всех этапов очистки качество печати остается низким, выполните выравнивание печатающей головки. Если после выравнивания и очистки печатающей головки по-прежнему остаются проблемы с качеством печати, обратитесь в службу технической поддержки HP. Дополнительную информацию см. в разделе [Служба поддержки HP](#).

- Выполните выравнивание печатающей головки, если на странице состояния принтера любой из цветных прямоугольников содержит штрихи или белые линии либо если имеются проблемы с качеством напечатанных материалов.

Принтер автоматически выполняет выравнивание печатающей головки при начальной настройке.



ПРИМЕЧАНИЕ. При очистке расходуются чернила, поэтому не следует очищать печатающую головку без особой необходимости. Процесс очистки занимает несколько минут. При этом может издаваться гудение.

Для выключения принтера используйте только кнопку Питание. Неправильное выключение принтера может привести к проблемам с качеством печати.

Как выполнить очистку или выравнивание печатающей головки

1. Загрузите во входной лоток чистую обычную белую бумагу формата A4 или Letter. Дополнительную информацию см. в разделе [Загрузка бумаги](#).
2. Чтобы открыть панель инструментов, коснитесь или потяните вниз вкладку в верхней части панели управления принтера. Затем коснитесь  (**Настройка**).
3. Коснитесь **Обслуживание принтера**, выберите нужный вариант и следуйте инструкциям на экране.



ПРИМЕЧАНИЕ. Можно также включать и отключать эти функции в программном обеспечении принтера HP или на встроенном веб-сервере. Для получения доступа к программному обеспечению или встроенному веб-серверу см. раздел [Откройте программное обеспечение принтера HP \(Windows\)](#) или [Откройте встроенный веб-сервер](#).

Восстановите настройки по умолчанию

Если вы отключили некоторые функции или изменили некоторые параметры, а теперь возникла необходимость восстановить прежние значения, можно восстановить на принтере исходные заводские параметры или сетевые параметры.

Восстановление на принтере исходных заводских параметров

1. Чтобы открыть панель инструментов, коснитесь или потяните вниз вкладку в верхней части панели управления принтера. Затем коснитесь  (**Настройка**).
2. Коснитесь **Обслуживание принтера** .
3. Коснитесь **Восстановить**.
4. Коснитесь **Восстановить параметры**.
5. Выберите функцию, параметры которой необходимо вернуть к заводским значениям.
 - Копирование
 - Сканирование
 - Факс
 - Фото
 - Сеть
 - Веб-службы
 - Установка принтераКоснитесь **Восстановить**.
Появится сообщение о том, что параметры будут восстановлены.
6. Коснитесь **Да**.

Восстановление на принтере исходных заводских параметров

1. Чтобы открыть панель инструментов, коснитесь или потяните вниз вкладку в верхней части панели управления принтера. Затем коснитесь  (**Настройка**).
2. Коснитесь **Обслуживание принтера** .
3. Коснитесь **Восстановить**.
4. Нажмите **Восстан. заводск. парам..**
Появится сообщение о том, что заводские значения по умолчанию будут восстановлены.
5. Коснитесь **Восстановить**.

Восстановление на принтере исходных сетевых параметров

1. Чтобы открыть панель инструментов, коснитесь или потяните вниз вкладку в верхней части панели управления принтера. Затем коснитесь  (**Настройка**).
2. Коснитесь **Настройка сети**.
3. Коснитесь **Восстановить параметры сети**.
Появится сообщение о том, что параметры сети по умолчанию будут восстановлены.
4. Коснитесь **Да**.
5. Напечатайте страницу конфигурации сети и убедитесь, что параметры сети изменены.



ПРИМЕЧАНИЕ. При восстановлении параметров по умолчанию все заданные настройки беспроводного подключения и Ethernet (например, скорость соединения и IP-адрес) будут удалены. Принтер перейдет в автоматический режим определения IP-адреса.



СОВЕТ: Для получения сведений и служебных программ, с помощью которых можно решить множество распространенных проблем с принтером, посетите веб-сайт технической поддержки HP по адресу www.support.hp.com.

(Windows) Запустите **HP Print and Scan Doctor** для диагностики и автоматического исправления ошибок печати, сканирования и копирования. Программа может быть доступна не на всех языках.

Служба поддержки HP

Последние обновления программных продуктов и сведения о поддержке см. на веб-сайте службы поддержки www.support.hp.com. Поддержка HP в Интернете предполагает несколько вариантов помощи при неполадках принтера.



Драйверы и материалы для загрузки: загрузите драйверы и обновления программного обеспечения, а также руководства по эксплуатации и документацию, которые поставляются в комплекте с принтером.



Форумы поддержки HP: посетите форумы поддержки HP, чтобы получить ответы для решения распространенных вопросов и проблем. Можно просматривать вопросы, размещаемые другими пользователями продукции HP, или пройти регистрацию и размещать свои собственные.



Поиск и устранение неполадок: используйте онлайн-инструменты HP для определения модели принтера и поиска рекомендуемых решений устранения неполадок.

Связь с HP

Если вам нужна помощь специалиста технической поддержки HP в решении проблемы, посетите [Перейти на веб-сайт поддержки](#). Доступны следующие варианты бесплатного обращения заказчиков, имеющих гарантию на продукт (поддержка агента HP для заказчиков, не имеющих гарантии, может быть платной).



Общение с агентом службы поддержки HP с помощью чата.



Звонок агенту службы поддержки HP.

При обращении в службу поддержки HP будьте готовы предоставить следующие сведения.

- Название устройства (указано на устройстве, например HP OfficeJet Pro 8730)

- Номер изделия (указан рядом с зоной доступа к картриджу)



- Серийный номер (находится сзади или внизу принтера).

Регистрация принтера

Регистрация займет всего несколько минут и поможет получать более быстрое обслуживание, более эффективную поддержку и уведомления о поддержке устройства. Если регистрация принтера не была выполнена при установке программного обеспечения, это можно сделать сейчас по адресу: <http://www.register.hp.com>.

Дополнительные варианты гарантии

За дополнительную плату для принтера можно приобрести планы обслуживания с расширенными сроками действия. Перейдите на веб-сайт www.support.hp.com, выберите свою страну или регион и язык, а затем изучите варианты предоставления расширенной гарантии, доступные для вашего принтера.

А Техническая информация

Этот раздел содержит указанные ниже темы.

- [Технические характеристики](#)
- [Соответствие нормам](#)
- [Программа охраны окружающей среды](#)

Технические характеристики

Дополнительную информацию см. на веб-сайте www.support.hp.com . Выберите свой регион или страну. Щелкните **Поддержка продуктов и устранение неполадок**. Введите имя, отображаемое на лицевой стороне принтера, затем выберите **Поиск**. Щелкните **Сведения о продукте**, затем щелкните **Характеристики продукта**.

Системные требования

- Требования к программному обеспечению и системе можно найти в файле Readme, который находится на компакт-диске с программным обеспечением HP, прилагающемся к принтеру.
- Информацию о последующих версиях операционных систем и их поддержке см. на веб-сайте службы поддержки HP по адресу www.support.hp.com .

Условия окружающей среды

- Рабочая температура: 5 ... 40 °C
- Рабочая влажность От 15 до 80% отн. влажности без конденсации
- Рекомендуемые условия эксплуатации: 15 ... 32 °C
- Рекомендуемая относительная влажность: 20 ... 80 % без конденсации

Емкость лотка 1

- Обычная бумага (от 60 до 105 г/м²): до 250
- Конверты: до 30
- Каталожные карточки: до 80
- Фотобумага: до 50

Емкость лотка 2



ПРИМЕЧАНИЕ. Не все принтеры оснащены лотком 2.

- Обычная бумага (от 60 до 105 г/м²): до 250

Емкость выходного лотка

- Обычная бумага (от 60 до 105 г/м²): до 150
- Конверты: до 30

- Каталожные карточки: до 80
- Фотобумага: до 100

Емкость устройства подачи документов

- Обычная бумага (от 60 до 90 г/м²): до 50

Размер и масса бумаги

Список поддерживаемых размеров бумаги см. в программном обеспечении принтера HP.

- Обычная бумага: 60 - 105 г/м² (16 - 28 фунта)
- Конверты: 75 - 90 г/м² (20 - 24 фунта)
- Открытки. До 200 г/м² (макс. индекс)
- Фотобумага: 300 г/м²

Характеристики печати

- Скорость печати зависит от сложности документа и модели
- Способ: термopечать officejet на бумаге с нанесением чернил по технологии drop-on-demand
- Язык: PCL 6, PCL 5, PDF, PostScript
- Разрешение при печати:

Список поддерживаемых разрешений печати см. на веб-сайте технической поддержки по адресу www.support.hp.com.

- Поля печати:

Информацию о настройке полей печати для различных носителей см. на веб-сайте технической поддержки по адресу www.support.hp.com.

Характеристики копирования

- Цифровая обработка изображений
- Скорость копирования зависит от сложности документа и модели принтера

Характеристики сканирования

- Разрешение: Оптическое разрешение до 1200 x 1200 ppi
Дополнительную информацию о разрешении в точках на дюйм при сканировании см. в программном обеспечении принтера HP.
- Цвет: цветная палитра — 24 бит, палитра оттенков серого — 8 бит (256 уровней серого).
- Максимальный размер при сканировании со стекла:
 - U.S. Letter (A): 215,9 x 279,4 мм (8,5 x 11 дюймов)
 - U.S. Legal: 215,9 x 355,6 мм (8,5 x 14 дюймов)
 - ISO A4: 210 x 297 мм (8,27 x 11,7 дюймов)
- Максимальный формат для сканирования, который поддерживается устройством подачи документов:

- Двусторонний: 210 x 297 мм (8,27 x 11,69 дюймов)
- Односторонний: 216 x 356 мм (8,5 x 14 дюймов)

Характеристики факса

- Отправка факсов в черно-белом и цветном режиме без использования компьютера.
- Отправка и получение факсов вручную.
- Автоматический повторный набор номера, если занято, до пяти раз (в зависимости от модели).
- Автоматический повторный набор номера, если нет ответа, один раз (в зависимости от модели).
- Отчет о выполнении задания и отчет об операциях.
- Факс CCITT/ITU Group 3 с режимом коррекции ошибок (Error Correction Mode, ECC).
- Скорость передачи 33,6 Кбит/с.
- Время передачи 1 страницы – 4 с при скорости передачи 33,6 Кбит/с (для тестового изображения ITU-T Test Image #1 со стандартным разрешением). Передача страниц с более сложным изображением или более высоким разрешением выполняется дольше и использует больше памяти.
- Определение звонка с функцией автоматического переключения между факсом и автоответчиком.
- Разрешение факса:

	Фото (dpi)	Очень высокое (dpi)	Высок. (dpi)	Стандартное (dpi)
Черно-белое	205 x 196 (оттенки серого, 8 бит)	308 x 300	205 x 196	205 x 98
Цвет	205 x 200	205 x 200	205 x 200	205 x 200

- Характеристики функции «Факс на ПК»
 - Поддерживаемые типы файлов: несжатый TIFF
 - Поддерживаемые типы факсов: черно-белые факсы

Ресурс картриджа

- Дополнительную информацию о предполагаемом ресурсе картриджа см. по адресу: www.hp.com/go/learnaboutsupplies.

Соответствие нормам

Принтер удовлетворяет требованиям к продуктам, разработанным регламентирующими органами вашей страны (региона).

Этот раздел содержит указанные ниже темы.

- [Нормативный номер модели](#)
- [Положение FCC](#)
- [Уведомление для пользователей в Корее](#)
- [Уведомление о соответствии требованиям VCCI \(Class B\) для пользователей в Японии](#)

- [Уведомление о кабеле питания для пользователей в Японии](#)
- [Уведомление о допустимом уровне шума для Германии](#)
- [Уведомление об отображении информации на рабочих местах для Германии](#)
- [Уведомление для пользователей телефонной сети в США: Требования FCC](#)
- [Уведомление для пользователей телефонной сети в Канаде](#)
- [Уведомление для пользователей телефонной сети в Германии](#)
- [Уведомление об использовании проводных факсов в Австралии](#)
- [Уведомление о соответствии нормам Европейского Союза](#)
 - [Устройства с поддержкой беспроводной связи](#)
 - [Декларация европейской телефонной сети \(модем/факс\)](#)
- [Декларация о соответствии](#)
- [Соответствие нормам для беспроводных устройств](#)
 - [Воздействие высокочастотного излучения](#)
 - [Уведомление для пользователей в Бразилии](#)
 - [Уведомление для пользователей в Канаде](#)
 - [Уведомление для пользователей в Тайване](#)
 - [Уведомление для пользователей в Корее](#)
 - [Заявление для пользователей в Японии](#)
 - [Уведомление для пользователей в Корее](#)

Нормативный номер модели

Для нормативной идентификации устройству назначен нормативный номер модели. Нормативный код модели данного устройства: SNPRC-1602-02. Этот нормативный номер не следует путать с названием (МФУ HP OfficeJet Pro 8730 All-in-One и др.) и номером изделия (D9L20A и др.).

Положение FCC

FCC statement

The United States Federal Communications Commission (in 47 CFR 15.105) has specified that the following notice be brought to the attention of users of this product.

This equipment has been tested and found to comply with the limits for a Class B digital device, pursuant to Part 15 of the FCC Rules. These limits are designed to provide reasonable protection against harmful interference in a residential installation. This equipment generates, uses and can radiate radio frequency energy and, if not installed and used in accordance with the instructions, may cause harmful interference to radio communications. However, there is no guarantee that interference will not occur in a particular installation. If this equipment does cause harmful interference to radio or television reception, which can be determined by turning the equipment off and on, the user is encouraged to try to correct the interference by one or more of the following measures:

- Reorient or relocate the receiving antenna.
- Increase the separation between the equipment and the receiver.
- Connect the equipment into an outlet on a circuit different from that to which the receiver is connected.
- Consult the dealer or an experienced radio/TV technician for help.

For further information, contact:

Manager of Corporate Product Regulations
HP Inc. 1501 Page Mill Road,
Palo Alto, CA 94304, U.S.A.

Modifications (part 15.21)

The FCC requires the user to be notified that any changes or modifications made to this device that are not expressly approved by HP may void the user's authority to operate the equipment.

This device complies with Part 15 of the FCC Rules. Operation is subject to the following two conditions: (1) this device may not cause harmful interference, and (2) this device must accept any interference received, including interference that may cause undesired operation.

Уведомление для пользователей в Корее

B 급 기기 (가정용 방송통신기기)	이 기기는 가정용(B급)으로 전자파적합등록을 한 기기로서 주로 가정에서 사용하는 것을 목적으로 하며, 모든 지역에서 사용할 수 있습니다.
------------------------	--

Уведомление о соответствии требованиям VCCI (Class B) для пользователей в Японии

この装置は、クラスB情報技術装置です。この装置は、家庭環境で使用することを目的としていますが、この装置がラジオやテレビジョン受信機に近接して使用されると、受信障害を引き起こすことがあります。取扱説明書に従って正しい取り扱いをして下さい。

VCCI-B

Уведомление о кабеле питания для пользователей в Японии

製品には、同梱された電源コードをお使い下さい。
同梱された電源コードは、他の製品では使用出来ません。

Уведомление о допустимом уровне шума для Германии

Geräuschemission

LpA < 70 dB am Arbeitsplatz im Normalbetrieb nach DIN 45635 T. 19

Уведомление об отображении информации на рабочих местах для Германии

GS-Erklärung (Deutschland)

Das Gerät ist nicht für die Benutzung im unmittelbaren Gesichtsfeld am Bildschirmarbeitsplatz vorgesehen. Um störende Reflexionen am Bildschirmarbeitsplatz zu vermeiden, darf dieses Produkt nicht im unmittelbaren Gesichtsfeld platziert werden.

Уведомление для пользователей телефонной сети в США: Требования FCC

Notice to users of the U.S Telephone network: FCC requirements

This equipment complies with Part 68 of the FCC rules and the requirements adopted by the ACTA. On the rear (or bottom) of this equipment is a label that contains, among other information, a product identifier in the format US:AAAEQ##TXXXX. If requested, this number must be provided to the telephone company.

Applicable connector jack Universal Service Order Codes ("USOC") for the Equipment is: RJ-11C.

A plug and jack used to connect this equipment to the premises wiring and telephone network must comply with the applicable FCC Part 68 rules and requirements adopted by the ACTA. A compliant telephone cord and modular plug is provided with this product. It is designed to be connected to a compatible modular jack that is also compliant. See installation instructions for details.

The REN is used to determine the number of devices that may be connected to a telephone line. Excessive RENs on a telephone line may result in the devices not ringing in response to an incoming call. In most but not all areas, the sum of RENs should not exceed five (5.0). To be certain of the number of devices that may be connected to a line, as determined by the total RENs, contact the local telephone company. For products approved after July 23, 2001, the REN for this product is part of the product identifier that has the format US:AAAEQ##TXXXX. The digits represented by ## are the REN without a decimal point (e.g., 00 is a REN of 0.0).

If this equipment causes harm to the telephone network, the telephone company will notify you in advance that temporary discontinuance of service may be required. But if advance notice isn't practical, the telephone company will notify the customer as soon as possible. Also, you will be advised of your right to file a complaint with the FCC if you believe it is necessary.

The telephone company may make changes in its facilities, equipment, operations or procedures that could affect the operation of the equipment. If this happens the telephone company will provide advance notice in order for you to make necessary modifications to maintain uninterrupted service.

If trouble is experienced with this equipment, please contact the manufacturer, or look elsewhere in this manual, for repair or warranty information. If the equipment is causing harm to the telephone network, the telephone company may request that you disconnect the equipment until the problem is resolved.

Connection to party line service is subject to state tariffs. Contact the state public utility commission, public service commission or corporation commission for information.

If your home has specially wired alarm equipment connected to the telephone line, ensure the installation of this equipment does not disable your alarm equipment. If you have questions about what will disable alarm equipment, consult your telephone company or a qualified installer.

WHEN PROGRAMMING EMERGENCY NUMBERS AND/OR MAKING TEST CALLS TO EMERGENCY NUMBERS:

- 1) Remain on the line and briefly explain to the dispatcher the reason for the call.
- 2) Perform such activities in the off-peak hours, such as early morning or late evenings.



Note The FCC hearing aid compatibility rules for telephones are not applicable to this equipment.

The Telephone Consumer Protection Act of 1991 makes it unlawful for any person to use a computer or other electronic device, including FAX machines, to send any message unless such message clearly contains in a margin at the top or bottom of each transmitted page or on the first page of the transmission, the date and time it is sent and an identification of the business or other entity, or other individual sending the message and the telephone number of the sending machine or such business, other entity, or individual. (The telephone number provided may not be a 900 number or any other number for which charges exceed local or long-distance transmission charges.)

In order to program this information into your FAX machine, you should complete the steps described in the software.

Уведомление для пользователей телефонной сети в Канаде

Note à l'attention des utilisateurs du réseau téléphonique canadien/Notice to users of the Canadian telephone network

Cet appareil est conforme aux spécifications techniques des équipements terminaux d'Industrie Canada. Le numéro d'enregistrement atteste de la conformité de l'appareil. L'abréviation IC qui précède le numéro d'enregistrement indique que l'enregistrement a été effectué dans le cadre d'une Déclaration de conformité stipulant que les spécifications techniques d'Industrie Canada ont été respectées. Néanmoins, cette abréviation ne signifie en aucun cas que l'appareil a été validé par Industrie Canada.

Pour leur propre sécurité, les utilisateurs doivent s'assurer que les prises électriques reliées à la terre de la source d'alimentation, des lignes téléphoniques et du circuit métallique d'alimentation en eau sont, le cas échéant, branchées les unes aux autres. Cette précaution est particulièrement importante dans les zones rurales.



Remarque Le numéro REN (Ringer Equivalence Number) attribué à chaque appareil terminal fournit une indication sur le nombre maximal de terminaux qui peuvent être connectés à une interface téléphonique. La terminaison d'une interface peut se composer de n'importe quelle combinaison d'appareils, à condition que le total des numéros REN ne dépasse pas 5.

Basé sur les résultats de tests FCC Partie 68, le numéro REN de ce produit est 0.08.

This equipment meets the applicable Industry Canada Terminal Equipment Technical Specifications. This is confirmed by the registration number. The abbreviation IC before the registration number signifies that registration was performed based on a Declaration of Conformity indicating that Industry Canada technical specifications were met. It does not imply that Industry Canada approved the equipment.

Users should ensure for their own protection that the electrical ground connections of the power utility, telephone lines and internal metallic water pipe system, if present, are connected together. This precaution might be particularly important in rural areas.



Note The REN (Ringer Equivalence Number) assigned to each terminal device provides an indication of the maximum number of terminals allowed to be connected to a telephone interface. The termination on an interface might consist of any combination of devices subject only to the requirement that the sum of the Ringer Equivalence Numbers of all the devices does not exceed 5.

The REN for this product is 0.08, based on FCC Part 68 test results.

Уведомление для пользователей телефонной сети в Германии

Hinweis für Benutzer des deutschen Telefonnetzes

Dieses HP-Fax ist nur für den Anschluss eines analogen Public Switched Telephone Network (PSTN) gedacht. Schließen Sie den TAE N-Telefonstecker, der im Lieferumfang des HP All-in-One enthalten ist, an die Wandsteckdose (TAE 6) Code N an. Dieses HP-Fax kann als einzelnes Gerät und/oder in Verbindung (mit seriellen Anschluss) mit anderen zugelassenen Endgeräten verwendet werden.

Уведомление об использовании проводных факсов в Австралии

In Australia, the HP device must be connected to Telecommunication Network through a line cord which meets the requirements of the Technical Standard AS/ACIF S008.

Уведомление о соответствии нормам Европейского Союза



Устройства, отмеченные маркировкой CE, соответствуют следующим директивам ЕС: Директива по низковольтным устройствам 2006/95/ЕС, Директива EMC 2004/108/ЕС, Директива Ecodesign 2009/125/ЕС, Директива R&TTE 1999/5/ЕС, Директива RoHS 2011/65/EU. Соответствие указанным директивам оценивается по применимым Европейским гармонизированным стандартам. Кроме того, можно ознакомиться с полной декларацией соответствия на следующем веб-сайте: www.hp.com/go/certificates (выполните поиск по названию модели продукта или его нормативному коду модели, который можно найти на наклейке с указанием стандарта.)

По всем вопросам о соответствии нормам обращайтесь по адресу:

HP Deutschland GmbH, HQ-TRE, Schickardstrasse 32, 71034 Boeblingen, Germany

Устройства с поддержкой беспроводной связи

EMF

- Это устройство соответствует международным нормативам (Международная комиссия по защите от неионизирующих излучений), регулирующим подверженность радиочастотному облучению.

Если устройство оснащено радиоприемником и радиопередатчиком, то при обычном использовании расстояние в 20 см обеспечивает прием и передачу в диапазоне частот, соответствующем требованиям ЕС.

Функции беспроводной связи в Европе

- Это устройство предназначено для использования без ограничений во всех странах ЕС, а также Исландии, Лихтенштейне, Норвегии и Швейцарии.

Декларация европейской телефонной сети (модем/факс)

Устройства HP с поддержкой функций факса соответствуют требованиям Директивы R&TTE 1999/5/ЕС (Приложение II) и имеют соответствующую маркировку CE. Однако вследствие различий между отдельными ТСОП в разных странах и регионах утверждение само по себе не обеспечивает безусловной уверенности в успешной работе на каждой точке окончания ТСОП. В случае возникновения неполадок следует обратиться непосредственно к поставщику оборудования.

Декларация о соответствии



DECLARATION OF CONFORMITY

according to ISO/IEC 17050-1 and EN 17050-1

DoC #: SNPRC-1602-02-A

Supplier's Name: Hewlett Packard Singapore (Pte) Ltd
Supplier's Address: 138 Depot Road, #04-01, Singapore 109683
declares, that the product
Product Name and Model: HP OfficeJet Pro 8730 All-in-One Printer / HP OfficeJet Pro 8734 All-in-One Printer / HP OfficeJet Pro 8735 All-in-One Printer / HP OfficeJet Pro 8736 All-in-One Printer / HP OfficeJet Pro 8740 All-in-One Printer / HP OfficeJet Pro 8743 All-in-One Printer / HP OfficeJet Pro 8744 All-in-One Printer / HP OfficeJet Pro 8745 All-in-One Printer / HP OfficeJet Pro 8746 All-in-One Printer / HP OfficeJet Pro 8747 All-in-One Printer / HP OfficeJet Managed MFP P27724dw
Regulatory Model Number:¹⁾ SNPRC-1602-02
Product Options: All
Power Adapter: E3E01-60132 / E3E01-60079 (For China and India only) / E3E01-60078 (For Korea only)
Radio Module Number: SDGOB-1392
Accessories: HP OfficeJet Pro 8700 250-sht input tray (J7A30A/K7544A)

conforms to the following Product Specifications and Regulations:

EMC: CISPR22:2008 / EN55022:2010 Class B
CISPR24:2010 / EN55024:2010
EN 61000-3-2:2014
EN 61000-3-3:2013
FCC CFR 47 Part 15 Class B
ICES – 003, Issue 5 Class B

Safety: IEC 60950-1:2005(2nd Edition) +A1:2009+A2:2013
EN 60950-1:2006 +A11:2009 +A1:2010 +A12:2011+A2:2013
EN 62479:2010

Telecom: EN 301 489-1 V1.9.2:2011/EN 301 489-17 V2.2.1:2012
EN 300 328 V1.8.1:2012
EN 62311:2008
FCC Rules and Regulations 47 CFR Part 68
TIA-968-B Telecommunications – Telephone Terminal Equipment Technical Requirements for Connection of Terminal Equipment to Telephone Network (Sep 2009)
ES 203 021 -2/-3 V2.1.2
CS-03, Part 1, Issue 9, Amendment 4, December 2010

Energy: Regulation (EC) No. 1275/2008
ENERGY STAR® Qualified Imaging Equipment Operational Mode (OM) Test Procedure
EN 50564:2011
IEC 62301:2011

RoHS: EN 50581: 2012

The product herewith complies with the requirements of the Low Voltage Directive 2006/95/EC, the EMC Directive 2004/108/EC, the R&TTE Directive 1999/5/EC, the Ecodesign Directive 2009/125/EC, RoHS Directive 2011/65/EU, and carries the marking accordingly.

This device complies with part 15 of the FCC Rules. Operation is subject to the following two conditions:
(1) This device may not cause harmful interference, and (2) this device must accept any interference received, including interference that may cause undesired operation.

Additional Information:

- 1) This product is assigned a Regulatory Model Number which stays with the regulatory aspects of the design. The Regulatory Model Number is the main product identifier in the regulatory documentation and test reports, this number should not be confused with the marketing name or the product numbers.
- 2) The product was tested in a typical configuration.
- 3) The internal power adapter E3E01-60079 is for India and China market only, while internal power adaptor E3E01-60078 is for Korea market only.
- 4) WIFI module operates only in 2.4 GHz band within this product.

Singapore
20 November 2015

Yik Hou Meng
Product Regulations Manager
HP Singapore Inkjet Printing Solutions

Local contact for regulatory topics only:

EU: HP Deutschland GmbH, HQ-TRE, Schickardstrasse 32, 71034 Boeblingen, Germany
U.S.: HP Inc, 1501 Page Mill Road, Palo Alto, CA 94304, U.S.A. 650-857-1501

www.hp.eu/certificates

Соответствие нормам для беспроводных устройств

Этот раздел содержит следующую информацию о соответствии нормам для беспроводных устройств.

- [Воздействие высокочастотного излучения](#)
- [Уведомление для пользователей в Бразилии](#)
- [Уведомление для пользователей в Канаде](#)
- [Уведомление для пользователей в Тайване](#)
- [Уведомление для пользователей в Корее](#)
- [Заявление для пользователей в Японии](#)
- [Уведомление для пользователей в Корее](#)

Воздействие высокочастотного излучения

Exposure to radio frequency radiation



Caution The radiated output power of this device is far below the FCC radio frequency exposure limits. Nevertheless, the device shall be used in such a manner that the potential for human contact during normal operation is minimized. This product and any attached external antenna, if supported, shall be placed in such a manner to minimize the potential for human contact during normal operation. In order to avoid the possibility of exceeding the FCC radio frequency exposure limits, human proximity to the antenna shall not be less than 20 cm (8 inches) during normal operation.

Уведомление для пользователей в Бразилии

Aviso aos usuários no Brasil

Este equipamento opera em caráter secundário, isto é, não tem direito à proteção contra interferência prejudicial, mesmo de estações do mesmo tipo, e não pode causar interferência a sistemas operando em caráter primário.

Уведомление для пользователей в Канаде

Notice to users in Canada/Note à l'attention des utilisateurs canadiens

Under Industry Canada regulations, this radio transmitter may only operate using an antenna of a type and maximum (or lesser) gain approved for the transmitter by Industry Canada. To reduce potential radio interference to other users, the antenna type and its gain should be so chosen that the equivalent isotropically radiated power (e.i.r.p.) is not more than that necessary for successful communication.

This device complies with Industry Canada licence-exempt RSS standard(s). Operation is subject to the following two conditions: (1) this device may not cause interference, and (2) this device must accept any interference, including interference that may cause undesired operation of the device.

WARNING! Exposure to Radio Frequency Radiation The radiated output power of this device is below the Industry Canada radio frequency exposure limits. Nevertheless, the device should be used in such a manner that the potential for human contact is minimized during normal operation.

To avoid the possibility of exceeding the Industry Canada radio frequency exposure limits, human proximity to the antennas should not be less than 20 cm (8 inches).

Conformément au Règlement d'Industrie Canada, cet émetteur radioélectrique ne peut fonctionner qu'avec une antenne d'un type et d'un gain maximum (ou moindre) approuvé par Industrie Canada. Afin de réduire le brouillage radioélectrique potentiel pour d'autres utilisateurs, le type d'antenne et son gain doivent être choisis de manière à ce que la puissance isotrope rayonnée équivalente (p.i.r.e.) ne dépasse pas celle nécessaire à une communication réussie.

Cet appareil est conforme aux normes RSS exemptes de licence d'Industrie Canada. Son fonctionnement dépend des deux conditions suivantes : (1) cet appareil ne doit pas provoquer d'interférences nuisibles et (2) doit accepter toutes interférences reçues, y compris des interférences pouvant provoquer un fonctionnement non souhaité de l'appareil.

AVERTISSEMENT relatif à l'exposition aux radiofréquences. La puissance de rayonnement de cet appareil se trouve sous les limites d'exposition de radiofréquences d'Industrie Canada. Néanmoins, cet appareil doit être utilisé de telle sorte qu'il soit mis en contact le moins possible avec le corps humain.

Afin d'éviter le dépassement éventuel des limites d'exposition aux radiofréquences d'Industrie Canada, il est recommandé de maintenir une distance de plus de 20 cm entre les antennes et l'utilisateur.

Уведомление для пользователей в Тайване

低功率電波輻射性電機管理辦法

第十二條

經型式認證合格之低功率射頻電機，非經許可，公司、商號或使用者均不得擅自變更頻率、加大功率或變更設計之特性及功能。

第十四條

低功率射頻電機之使用不得影響飛航安全及干擾合法通信；經發現有干擾現象時，應立即停用，並改善至無干擾時方得繼續使用。

前項合法通信，指依電信法規定作業之無線電通信。低功率射頻電機須忍受合法通信或工業、科學及醫藥用電波輻射性電機設備之干擾。

Уведомление для пользователей в Корее

Aviso para los usuarios de México

La operación de este equipo está sujeta a las siguientes dos condiciones: (1) es posible que este equipo o dispositivo no cause interferencia perjudicial y (2) este equipo o dispositivo debe aceptar cualquier interferencia, incluyendo la que pueda causar su operación no deseada.
Para saber el modelo de la tarjeta inalámbrica utilizada, revise la etiqueta regulatoria de la impresora.

Заявление для пользователей в Японии

この機器は技術基準適合証明又は工事設計認証を受けた無線設備を搭載しています。

Уведомление для пользователей в Корее

해당 무선설비는 전파혼신 가능성이 있으므로 인명안전과 관련된 서비스는 할 수 없음

Программа охраны окружающей среды

Компания HP стремится производить качественную продукцию, не нанося ущерба окружающей среде. Конструкция устройства предусматривает возможность переработки материалов. Количество используемых материалов сведено к минимуму при сохранении надлежащей работоспособности и надежности. Конструкция обеспечивает удобство сортировки разнородных материалов. Крепежные и другие соединительные детали расположены в доступных местах и могут быть удалены с помощью обычных инструментов. Предусмотрен удобный доступ к важнейшим деталям для эффективной разборки и ремонта. Дополнительная информация размещена в на Web-узле HP, посвященном охране окружающей среды, по адресу:

www.hp.com/hpinfo/globalcitizenship/environment

- [Экология](#)
- [Постановление Комиссии Европейского Союза 1275/2008](#)
- [Бумага](#)
- [Пластмассовые компоненты](#)
- [Сертификаты безопасности материалов](#)
- [Программа переработки отходов](#)
- [Программа утилизации расходных материалов для струйных принтеров HP](#)
- [Энергопотребление](#)
- [Утилизация пользователем оборудования, отслужившего свой срок](#)
- [Химические вещества](#)
- [Ограничение содержания вредных веществ \(Украина\)](#)
- [Ограничение содержания вредных веществ \(Индия\)](#)
- [Информация для пользователей SEPA Ecolabel в Китае](#)

- [Маркировка энергоэффективности принтера, факса и копировального устройства для Китая](#)
- [Таблица опасных веществ и элементов, а также их содержимого \(Китай\)](#)
- [EPEAT](#)
- [Утилизация аккумуляторов в Тайване](#)
- [Замечание о содержании перхлората для Калифорнии](#)
- [Директива ЕС по утилизации аккумуляторов](#)
- [Уведомление о состоянии батареи для Бразилии](#)

Экология

Компания HP стремится помочь клиентам уменьшить их воздействие на окружающую среду. Для получения дополнительной информации об экологических инициативах компании HP посетите веб-сайт HP Environmental Programs and Initiatives.

www.hp.com/hpinfo/globalcitizenship/environment/

Постановление Комиссии Европейского Союза 1275/2008

Сведения о потребляемой мощности устройства, включая энергопотребление в режиме ожидания с подключением к сети, когда все проводные разъемы подсоединены к сети, а все беспроводные сетевые порты активированы, можно найти в разделе P14 Additional Information (Дополнительная информация) декларации IT ECO на странице www.hp.com/hpinfo/globalcitizenship/environment/productdata/itecodesktop-pc.html.

Бумага

При работе с данным устройством можно использовать переработанную бумагу в соответствии со стандартами DIN 19309 и EN 12281:2002.

Пластмассовые компоненты

Пластмассовые детали массой более 25 г маркированы в соответствии с международными стандартами, что обеспечивает правильную идентификацию материалов при утилизации изделия по окончании срока службы.

Сертификаты безопасности материалов

Сертификаты безопасности материалов (MSDS) доступны на веб-узле HP по адресу

www.hp.com/go/msds

Программа переработки отходов

Во многих странах действуют программы возврата и утилизации изделий HP. Перечень таких программ постоянно расширяется и к участию в них привлекаются крупнейшие мировые центры утилизации электронной техники. Компания HP способствует сохранению природных ресурсов путем вторичной продажи некоторых изделий, пользующихся наибольшим спросом. Дополнительную информацию об утилизации изделий HP см. по адресу:

www.hp.com/recycle

Программа утилизации расходных материалов для струйных принтеров HP

Компания HP принимает меры по защите окружающей среды. Во многих станах/регионах действует программа утилизации расходных материалов для струйных принтеров HP, которая предусматривает бесплатную утилизацию картриджей для печати и картриджей с чернилами. Дополнительную информацию см. на веб-сайте

www.hp.com/hpinfo/globalcitizenship/environment/recycle/

Энергопотребление

Оборудование HP для печати и обработки изображений, помеченное эмблемой ENERGY STAR®, сертифицировано Агентством по охране окружающей среды (США). Указанная ниже эмблема присутствует на устройствах для обработки изображений, имеющих сертификацию ENERGY STAR.



Дополнительные сведения о моделях устройств для обработки изображений, имеющих сертификацию ENERGY STAR, доступны по адресу: www.hp.com/go/energystar

Утилизация пользователем оборудования, отслужившего свой срок



Этот символ означает, что устройство нельзя утилизировать вместе с бытовыми отходами. Вместо этого изделие необходимо сдать для утилизации в специальный пункт по переработке электрического и электронного оборудования. Такой подход поможет сохранить здоровье людей и окружающую среду. Для получения дополнительной информации обратитесь в службу по вывозу и утилизации отходов или посетите веб-сайт <http://www.hp.com/recycle>.

Химические вещества

HP предоставляет клиентам информацию о химических веществах, содержащихся в своей продукции, в соответствии с такими требованиями, как REACH (*Положение ЕС № 1907/2006 Европейского парламента и Совета*). Отчет о химическом составе этого устройства можно найти по адресу: www.hp.com/go/reach.

Ограничение содержания вредных веществ (Украина)

Технічний регламент щодо обмеження використання небезпечних речовин (Україна)

Обладнання відповідає вимогам Технічного регламенту щодо обмеження використання деяких небезпечних речовин в електричному та електронному обладнанні, затвердженого постановою Кабінету Міністрів України від 3 грудня 2008 № 1057

Ограничение содержания вредных веществ (Индия)

Restriction of hazardous substances (India)

This product complies with the "India E-waste (Management and Handling) Rule 2011" and prohibits use of lead, mercury, hexavalent chromium, polybrominated biphenyls or polybrominated diphenyl ethers in concentrations exceeding 0.1 weight % and 0.01 weight % for cadmium, except for the exemptions set in Schedule 2 of the Rule.

Информация для пользователей SEPA Ecolabel в Китае

中国环境标识认证产品用户说明

噪声大于63.0Db(A)的办公设备不宜放置于办公室内。请在独立的隔离区域使用。
如需长时间使用本产品或打印大量文件。请确保在通风良好的房间内使用。
如您需要确认本产品处于零能耗状态。请按下电源关闭按钮。并将插头从电源插座断开。
您可以使用再生纸。以减少资源耗费。

复印机、打印机和传真机能源效率标识 实施规则

依据“复印机、打印机和传真机能源效率标识实施规则”，该打印机具有中国能效标识。标识上显示的能效等级和操作模式值根据“复印机、打印机和传真机能效限定值及能效等级”标准（“GB 21521”）来确定和计算。

1. 能效等级

产品能效等级分为3级，其中1级能效最高。能效限定值根据产品类型和打印速度由标准确定。能效等级则根据基本功耗水平以及网络接口和内存等附加组件和功能的功率因子之和来计算。

2. 能效信息

喷墨打印机

- 操作模式功率

睡眠状态的能耗按照 GB 21521 标准来衡量和计算。该数据以瓦特 (W) 表示。

- 待机功率

待机状态是产品连接到电网电源上功率最低的状态。该状态可以延续无限长时间，且使用者无法改变此状态下产品的功率。对于“成像设备”产品，“待机”状态通常相当于“关闭”状态，但也可能相当于“准备”状态或“睡眠”状态。该数据以瓦特 (W) 表示。

- 睡眠状态预设延迟时间

出厂前由制造商设置的时间决定了该产品在完成主功能后进入低耗模式（例如睡眠、自动关机）的时间。该数据以分钟表示。

- 附加功能功率因子之和

网络接口和内存等附加功能的功率因子之和。该数据以瓦特 (W) 表示。

标识上显示的能耗数据是根据典型配置测量得出的数据，此类配置包含登记备案的打印机依据复印机、打印机和传真机能源效率标识实施规则所选的所有配置。因此，该特定产品型号的实际能耗可能与标识上显示的数据有所不同。

要了解规范的更多详情，请参考最新版的 GB 21521 标准。

Таблица опасных веществ и элементов, а также их содержания (Китай)

产品中有毒物质或元素的名称及含量 根据中国《电子信息产品污染控制管理办法》						
部件名称	有毒物质或元素					
	铅 (Pb)	汞 (Hg)	镉 (Cd)	六价铬 (Cr(VI))	多溴联苯 (PBB)	多溴二苯醚 (PBDE)
外壳和托盘	0	0	0	0	0	0
电线	0	0	0	0	0	0
印刷电路板	X	0	0	0	0	0
打印系统	X	0	0	0	0	0
显示器	X	0	0	0	0	0
喷墨打印机墨盒	0	0	0	0	0	0
驱动光盘	X	0	0	0	0	0
扫描仪	X	X	0	0	0	0
网络配件	X	0	0	0	0	0
电池板	X	0	0	0	0	0
自动双面打印系统	0	0	0	0	0	0
外部电源	X	0	0	0	0	0

本表格依据SJ/T 11364 的规定编制。
 0: 表示该有害物质在该部件所有均质材料中的含量均在GB/T 26572 规定的限量要求以下。
 X: 表示该有害物质至少在该部件的某一均质材料中的含量超出GB/T 26572 规定的限量要求。

此表中所有名称中含“X”的部件均符合欧盟 RoHS 立法。

注: 环保使用期限的参考标识取决于产品正常工作的温度和湿度等条件。

EPEAT

EPEAT

Most HP products are designed to meet EPEAT. EPEAT is a comprehensive environmental rating that helps identify greener electronics equipment. For more information on EPEAT go to www.epeat.net. For information on HP's EPEAT registered products go to www.hp.com/hpinfo/globalcitizenship/environment/pdf/epeat_printers.pdf.

Утилизация аккумуляторов в Тайване



廢電池請回收

Замечание о содержании перхлората для Калифорнии

California Perchlorate Material Notice

Perchlorate material - special handling may apply. See:
<http://www.dtsc.ca.gov/hazardouswaste/perchlorate/>

This product's real-time clock battery or coin cell battery may contain perchlorate and may require special handling when recycled or disposed of in California.

Директива ЕС по утилизации аккумуляторов



English	<p>European Union Battery Directive This product contains a battery that is used to maintain data integrity of real time clock or product settings and is designed to last the life of the product. Any attempt to service or replace this battery should be performed by a qualified service technician.</p>
Français	<p>Directive sur les batteries de l'Union Européenne Ce produit contient une batterie qui permet de maintenir l'intégrité des données pour les paramètres du produit ou l'horloge en temps réel et qui a été conçue pour durer aussi longtemps que le produit. Toute tentative de réparation ou de remplacement de cette batterie doit être effectuée par un technicien qualifié.</p>
Deutsch	<p>Batterie-Richtlinie der Europäischen Union Dieses Produkt enthält eine Batterie, die dazu dient, die Datenintegrität der Echtzeituhr sowie der Produkteinstellungen zu erhalten, und die für die Lebensdauer des Produkts ausreicht. Im Bedarfsfall sollte das Instandhalten bzw. Austauschen der Batterie von einem qualifizierten Servicetechniker durchgeführt werden.</p>
Italiano	<p>Direttiva dell'Unione Europea relativa alla raccolta, al trattamento e allo smaltimento di batterie e accumulatori Questo prodotto contiene una batteria utilizzata per preservare l'integrità dei dati dell'orologio in tempo reale o delle impostazioni del prodotto e la sua durata si intende pari a quella del prodotto. Eventuali interventi di riparazione o sostituzione della batteria devono essere eseguiti da un tecnico dell'assistenza qualificato.</p>
Español	<p>Directiva sobre baterías de la Unión Europea Este producto contiene una batería que se utiliza para conservar la integridad de los datos del reloj de tiempo real o la configuración del producto y está diseñada para durar toda la vida útil del producto. El mantenimiento o la sustitución de dicha batería deberá realizarla un técnico de mantenimiento cualificado.</p>
Česky	<p>Směrnice Evropské unie pro nakládání s bateriemi Tento výrobek obsahuje baterii, která slouží k uchování správných dat hodin reálného času nebo nastavení výrobku. Baterie je navržena tak, aby vydržela celou životnost výrobku. Jakýkoliv pokus o opravu nebo výměnu baterie by měl provést kvalifikovaný servisní technik.</p>
Dansk	<p>EU's batteridirektiv Produktet indeholder et batteri, som bruges til at vedligeholde dataintegriteten for realtidsur- eller produktindstillinger og er beregnet til at holde i hele produktets levetid. Service på batteriet eller udskiftning bør foretages af en uddannet servicetekniker.</p>
Nederlands	<p>Richtlijn batterijen voor de Europese Unie Dit product bevat een batterij die wordt gebruikt voor een juiste tijdsaanduiding van de klok en het behoud van de productinstellingen. Bovendien is deze ontworpen om gedurende de levensduur van het product mee te gaan. Het onderhoud of de vervanging van deze batterij moet door een gekwalificeerde onderhoudstechnicus worden uitgevoerd.</p>
Eesti	<p>Euroopa Liidu aku direktiiv Toode sisaldab akut, mida kasutatakse reaalaja kella andmeühitsuse või toote sätete säilitamiseks. Aku on valmistatud kestma terve toote kasutusaja. Akut tohib hooldada või vahetada ainult kvalifitseeritud hooldustehnik.</p>
Svensk	<p>Euroopan unionin paristodirektiivi Tämä laite sisältää pariston, jota käytetään reaalitajaisen kellon tietojen ja laitteen asetusten säilyttämiseen. Pariston on suunniteltu kestävän laitteen koko käyttöajan ajan. Pariston mahdollinen korjaus tai vaihto on jätettävä päteväin huoltohenkilön tehtäväksi.</p>
Ελληνικά	<p>Οδηγία της Ευρωπαϊκής Ένωσης για τις ηλεκτρικές σήλας Αυτό το προϊόν περιλαμβάνει μια μπαταρία, η οποία χρησιμοποιείται για τη διατήρηση της ακεραιότητας των δεδομένων ρολογιού πραγματικού χρόνου ή των ρυθμίσεων προϊόντος και έχει σχεδιαστεί έτσι ώστε να διαρκέσει όσο και το προϊόν. Τυχόν απόπειρες επιδιόρθωσης ή αντικατάστασης αυτής της μπαταρίας θα πρέπει να πραγματοποιούνται από κατάλληλα εκπαιδευμένο τεχνικό.</p>
Magyar	<p>Az Európai unió telepek és akkumulátorok direktívája A termék tartalmaz egy elemet, melynek feladata az, hogy biztosítsa a valós idejű óra vagy a termék beállításainak adatintegritását. Az elem úgy van tervezve, hogy végig kitartsa a termék használatá során. Az elem bármilyen javítását vagy cseréjét csak képzett szakember végezheti el.</p>
Latviešu	<p>Eiropas Savienības Bateriju direktīva Produktam ir baterija, ko izmanto reālā laikā pulksteņa vai produkta iestatījumu datu integritātes saglabāšanai, un tā ir paredzēta visam produkta dzīves ciklam. Jebkura apkošana vai baterijas nomaiņa ir jāveic atbilstoši kvalificētam darbiniekam.</p>
Lietuviškai	<p>Europos Sąjungos baterijų ir akumuliatorių direktiva Šiame gaminyje yra baterija, kuri naudojama, kad būtų galima prižiūrėti realaus laiko laikrodžio veikimą arba gaminio nuostatas; ji skirta veikti visą gaminio eksploatavimo laiką. Bet kokius šios baterijos aptarnavimo arba keitimo darbus turi atlikti kvalifikuotas aptarnavimo technikas.</p>
Polski	<p>Dyrektywa Unii Europejskiej w sprawie baterii i akumulatorów Produkt zawiera baterię wykorzystywaną do zachowania integralności danych zegara czasu rzeczywistego lub ustawień produktu, która podtrzymuje działanie produktu. Przegląd lub wymiana baterii powinny być wykonywane wyłącznie przez uprawnionego technika serwisu.</p>
Português	<p>Directiva sobre baterías da União Européia Este produto contém uma bateria que é usada para manter a integridade dos dados do relógio em tempo real ou das configurações do produto e é projetada para ter a mesma duração que este. Qualquer tentativa de consertar ou substituir essa bateria deve ser realizada por um técnico qualificado.</p>
Slovenčina	<p>Smernica Európskej únie pre zaobchádzanie s batériami Tento výrobok obsahuje batériu, ktorá slúži na uchovanie správnych údajov hodín reálneho času alebo nastavení výrobku. Batéria je skonštruovaná tak, aby vydržala celú životnosť výrobku. Akýkoľvek pokus o opravu alebo výmenu batérie by mal vykonať kvalifikovaný servisný technik.</p>
Slovenshina	<p>Direktiva Evropske unije o baterijah in akumulatorjih V tem izdelku je baterija, ki zagotavlja natančnost podatkov ure v realnem času ali nastavitve izdelka v celotni življenjski dobi izdelka. Kakršno koli popravilo ali zamenjavo te baterije lahko izvede le pooblaščen tehnik.</p>
Svenska	<p>EU:s batteridirektiv Produkten innehåller ett batteri som används för att upprätthålla data i realtidsklockan och produktinställningarna. Batteriet ska räkna produktens hela livslängd. Endast kvalificerade servicetekniker får utföra service på batteriet och byta ut det.</p>
Български	<p>Директива за батерии на Европейския съюз Този продукт съдържа батерия, която се използва за поддържане на целостта на данните на часовника в реално време или настройките за продукта, създадена на издръжливост през целия живот на продукта. Сервизът или заманата на батерията трябва да се извършва от квалифициран техник.</p>
Română	<p>Directiva Uniunii Europene referitoare la baterii Acest produs conține o baterie care este utilizată pentru a menține integritatea datelor ceasului de timp real sau setările produsului și care este proiectată să funcționeze pe întreaga durată de viață a produsului. Orice lucrare de service sau de înlocuire a acestei baterii trebuie efectuată de un tehnician de service calificat.</p>

Уведомление о состоянии батареи для Бразилии

A bateria deste equipamento não foi projetada para ser removida pelo cliente.

Б Ошибки (Windows)

- [Проблема с печатающей головкой](#)
- [Проблема с картриджем](#)
- [Замените картридж](#)
- [Несоответствие бумаги](#)
- [Застревание каретки](#)
- [Замятие бумаги](#)
- [Нет бумаги](#)
- [Не удалось напечатать документ](#)
- [Сбой принтера](#)
- [Крышка открыта](#)
- [Закончились чернила](#)
- [Сбой картриджа](#)
- [Проблема обновления расходных материалов принтера](#)
- [Установлены картриджи другого производителя \(не HP\)](#)
- [Использование картриджей с меткой SETUP](#)
- [Не используйте картриджи с меткой SETUP](#)
- [Недостаточно чернил для запуска](#)
- [Несовместимый картридж HP Instant Ink](#)
- [Сбой датчика чернил](#)
- [Сигнал датчика чернил](#)
- [Проблема с системой подачи чернил](#)
- [Несовместимые картриджи](#)
- [Подключите принтер к HP Connected](#)

Проблема с печатающей головкой

Печатающая головка отсутствует, не обнаружена, неправильно установлена или несовместима.

Если данная ошибка возникла при установке принтера, попробуйте сделать следующее.

- Переустановите печатающую головку.

Дополнительная информация: [Обслуживание картриджей и печатающей головки](#).

⚠ ПРЕДУПРЕЖДЕНИЕ. Электрические контакты печатающих головок содержат чувствительные компоненты, которые легко повредить.

Если ошибка возникла после того, как принтер использовался некоторое время, попробуйте сделать следующее.

- Выключите, а затем включите принтер.

Выключите принтер, затем снова включите его, нажав кнопку  (Питание).

Если проблема не будет устранена, обратитесь в службу поддержки HP за обслуживанием или заменой. Дополнительную информацию см. в разделе [Служба поддержки HP](#).

Проблема с картриджем

Указанный картридж поврежден или отсутствует.

Для решения этой проблемы выполните следующие действия. Решения приведены в порядке убывания вероятности. Если первое решение не помогло устранить проблему, используйте оставшиеся решения до устранения проблемы.

Решение 1. Выключите, а затем включите принтер

Выключите, а затем снова включите принтер.

Если проблема не устранена, переходите к следующему решению.

Решение 2. Установите картридж должным образом

Извлеките указанный картридж, затем установите его обратно. Дополнительная информация: [Замена картриджей](#).

Замените картридж

Замените указанный картридж. Дополнительная информация: [Замена картриджей](#).

 **ПРИМЕЧАНИЕ.** Если на картридж еще распространяется гарантия, обратитесь в службу поддержки HP для ремонта или замены. Если проблема не устранена после замены картриджа, обратитесь в службу поддержки HP. Дополнительная информация: [Служба поддержки HP](#).

Несоответствие бумаги

Размер или тип бумаги, выбранный в драйвере принтера, не соответствует бумаге, загруженной в принтер. Убедитесь, что в принтер загружена соответствующая бумага, а затем напечатайте документ повторно. Дополнительную информацию см. в разделе [Загрузка бумаги](#).

 **ПРИМЕЧАНИЕ.** Если в принтер загружена бумага правильного размера, измените выбранный размер бумаги в драйвере принтера и повторите печать документа.

Застревание каретки

Что-то блокирует движение каретки (часть принтера, удерживающая картриджи).

Проверьте, не замялась ли в принтере бумага. Дополнительная информация: [Замятие и ошибки подачи бумаги](#).

Замятие бумаги

В принтере застряла бумага.

Перед устранением замятия выполните следующие действия.

- Убедитесь, что загруженная бумага отвечает требованиям и не имеет морщин, складок и дефектов. Дополнительную информацию см. в разделе [Типы бумаги, рекомендуемые для печати](#).
- Проверьте чистоту механизма принтера. Дополнительную информацию см. в разделе [Обслуживание принтера](#).
- Убедитесь, что лотки установлены правильно и не перегружены. Для получения дополнительной информации см. раздел [Загрузка бумаги](#).

Инструкции по устранению замятий, а также дополнительные сведения о предотвращении замятий см. в разделе [Замятие и ошибки подачи бумаги](#).

Нет бумаги

В используемом по умолчанию лотке нет бумаги.

Загрузите бумагу и выберите **ОК**.

Дополнительную информацию см. в разделе [Загрузка бумаги](#).



Не удалось напечатать документ

Не удается напечатать документ из-за проблемы в системе печати.

Для получения информации о решении проблем с печатью см. [Аппаратные проблемы принтера](#).

Сбой принтера

Возникла проблема с принтером. Как правило, такие проблемы можно устранить с помощью следующих действий.

1. Нажмите  (кнопка Питание), чтобы выключить принтер.
2. Отсоедините кабель питания, а затем подсоедините его снова.
3. Нажмите  (кнопка Питание), чтобы включить принтер.

Если проблема не устранена, запишите код ошибки, указанный в сообщении, а затем обратитесь в службу поддержки HP. Дополнительные сведения об обращении в службу поддержки HP см. в разделе [Служба поддержки HP](#).

Крышка открыта

Прежде чем принтер сможет напечатать документы, необходимо закрыть все крышки.



СОВЕТ: При закрытии большинство крышек защелкиваются на своих местах.

Если проблема не устранена после полного закрытия всех крышек, обратитесь в службу поддержки HP. Дополнительную информацию см. в разделе [Служба поддержки HP](#).

Закончились чернила

Для возобновления печати необходимо заменить указанные в сообщении картриджи. Не рекомендуется извлекать картридж до того, как сменный картридж будет готов к установке.

Дополнительную информацию см. в разделе [Замена картриджей](#).

Сбой картриджа

Указанные в сообщении картриджи повреждены или неисправны.

См. [Замена картриджей](#).

Проблема обновления расходных материалов принтера

Не удалось выполнить обновление расходных материалов. Тем не менее, картриджи, указанные в сообщении, можно использовать в данном принтере. Замените картридж для обновления расходных материалов. Дополнительную информацию см. в разделе [Замена картриджей](#).

Установлены картриджи другого производителя (не HP)

HP не гарантирует качество и надежность расходных материалов других производителей. Гарантия не распространяется на обслуживание и ремонт принтера в связи с использованием расходных материалов других производителей (не HP). Если картридж приобретен как подлинный картридж HP, см. дополнительную информацию на сайте www.hp.com/go/anticounterfeit или сообщите о подделке.

Использование картриджей с меткой SETUP

При первоначальной настройке принтера необходимо установить картриджи, поставляемые в комплекте с устройством. Эти картриджи имеют маркировку SETUP и позволяют настроить принтер перед первым заданием печати. Неправильная установка картриджей SETUP при первоначальной настройке устройства может привести к ошибке. Если комплект обычных картриджей уже установлен, извлеките их и установите картриджи SETUP для завершения настройки принтера. После завершения настройки принтер может использовать обычные картриджи.

Если продолжают выводиться сообщения об ошибках и принтер не может выполнить процедуру инициализации системы подачи чернил, обратитесь в службу поддержки HP. Дополнительные сведения см. в разделе [Служба поддержки HP](#).

Не используйте картриджи с меткой SETUP

После инициализации принтера нельзя использовать картриджи с меткой SETUP. Извлеките картриджи с меткой SETUP и установите другие картриджи. Дополнительную информацию см. в разделе [Замена картриджей](#).

Недостаточно чернил для запуска

В использованных картриджах, указанных в сообщении, может быть недостаточно чернил для завершения однократных процедур запуска.

Решение. Установите новые картриджи или щелкните **ОК**, чтобы использовать установленные картриджи.

Если с помощью установленных картриджей выполнить запуск не удастся, потребуются новые картриджи. Для получения информации по установке новых картриджей см. [Замена картриджей](#).

Несовместимый картридж HP Instant Ink

Картридж несовместим с принтером.

Эта ошибка может быть вызвана установкой картриджа HP Instant Ink в принтер, не зарегистрированный в программе HP Instant Ink. Также ошибка может быть вызвана тем, что картридж HP Instant Ink ранее использовался в другом принтере, зарегистрированном в программе HP Instant Ink.

Для получения дополнительной информации посетите веб-сайт программы [HP Instant Ink](#).

Сбой датчика чернил

Произошел сбой датчика чернил и печать невозможна.

Обратитесь в центр технической поддержки HP. Дополнительную информацию см. в разделе www.support.hp.com.

Сигнал датчика чернил

Датчик чернил сообщает о возникновении непредвиденной ситуации. Это могло произойти из-за проблемы с картриджем или сбоя датчика. Если произошел сбой датчика, он больше не сможет отображать уровень чернил в картридже. При печати с пустым картриджем в систему подачи чернил может попасть воздух, что может привести к ухудшению качества печати. Для устранения этой проблемы потребуется значительное количество чернил, что может привести к расходу большей части чернил из всех картриджей.

Решение. Щелкните **ОК**, чтобы продолжить печать, или замените картридж. Для получения информации по установке новых картриджей см. [Замена картриджей](#).

Проблема с системой подачи чернил

Извлеките картриджи и проверьте на наличие утечек. Если картриджи имеют утечки, обратитесь в службу поддержки HP. Не используйте протекающие картриджи.

Если утечки отсутствуют, установите картриджи обратно и закройте крышку принтера. Выключите и снова включите принтер. При повторном появлении этого сообщения обратитесь в службу поддержки HP.

Дополнительные сведения об обращении в службу поддержки HP см. в разделе [Служба поддержки HP](#).

Несовместимые картриджи

Картридж несовместим с принтером.

Решение. Извлеките картридж и замените его совместимым картриджем. Сведения об установке новых картриджей см. в разделе [Замена картриджей](#).

Подключите принтер к HP Connected

Принтер должен быть подключен к HP Connected (www.hpconnected.com). Этот веб-сайт может быть недоступен в некоторых странах и регионах.. Если подключение отсутствует, печать может стать недоступна без предварительного предупреждения. Дополнительные сведения о подключении см. на панели управления принтера или на сайте [программы HP Instant Ink](#).

Указатель

А

- автоматическое уменьшение факса 61
- автоответчик
 - записанные сигналы факса 148
 - настройка для использования с факсом (параллельные телефонные системы) 90
 - настройка для использования с факсом и модемом 92
- аксессуары
 - настройка 28

Б

- беспроводная связь
 - соответствие нормам 170
- беспроводное соединение
 - настройка 110
- бумага
 - выбор 20
 - лоток для загрузки 21
 - перекошенные страницы 129
 - питания 161
 - устранение замятий 122
 - устранение неполадок подачи 129
 - HP, заказ 20

В

- веб-сайты
 - программы охраны окружающей среды 172
 - сведения о специальных возможностях 2
- Веб-сканирование 49
- влажность 160
- встроенный веб-сервер
 - Веб-сканирование 49
 - открытие 119
 - сведения 118
 - устранение неполадок, не удалось открыть 120
- второй лоток
 - использование лотка 2 29

- выравнивание печатающей головки 156

- выходной лоток
 - расположение 6

Г

- гарантия 159
- голосовая почта
 - настройка для использования с факсом и модемом (параллельные телефонные системы) 96
 - настройка для работы с факсом (параллельные телефонные системы) 83
- громкость
 - звуки факса 70

Д

- двусторонняя печать 38
- диагностический отчет о доступе к Интернету 152

З

- заблокированные номера факсов
 - настройка 61
- заголовок факса 66
- задняя панель
 - иллюстрация 7
- замена картриджей 107
- замятия
 - нерекомендуемые типы бумаги 20
 - очистить 122
- значки беспроводного соединения 8
- значки состояния 8
- значки уровня чернил 9
- Значок «Установка» 8

И

- идентификационный код абонента 66
- импульсный набор 68
- индикаторы панели управления 7

К

- каретка
 - устранение застревания каретки 128
- картриджи 108
 - артикулы 108
 - замена 107
 - проверка уровней чернил 106
 - расположение 6
 - советы 105
- Картриджи 7
- качество печати
 - очистка потеков на странице 156
- кнопки панели управления 7
- количество звонков до ответа 67
- коммутируемый модем
 - совместное использование с факсом (параллельные телефонные системы) 84
 - совместное использование с факсом и автоответчиком (параллельные телефонные системы) 92
 - совместное использование с факсом и голосовой почтой (параллельные телефонные системы) 96
 - совместное использование с факсом и линией для голосовых вызовов (параллельные телефонные системы) 87
- компьютерный модем
 - совместное использование с факсом (параллельные телефонные системы) 84
 - совместное использование с факсом и автоответчиком (параллельные телефонные системы) 92
 - совместное использование с факсом и голосовой почтой

- (параллельные телефонные системы) 96
- совместное использование с факсом и линией для голосовых вызовов (параллельные телефонные системы) 87
- контролируемый набор 56, 57
- копирование
 - характеристики 161
- крышка доступа к картриджам, расположение 6
- Л**
- линия, тип сигнала вызова 67
- лотки
 - загрузка бумаги 21
 - направляющие для бумаги, иллюстрация 6
 - расположение 6
 - устранение замятой бумаги 122
 - устранение неполадок подачи 129
- М**
- мини-АТС, настройка факса
 - параллельные телефонные системы 79
- модем
 - совместное использование с факсом (параллельные телефонные системы) 84
 - совместное использование с факсом и автоответчиком (параллельные телефонные системы) 92
 - совместное использование с факсом и голосовой почтой (параллельные телефонные системы) 96
 - совместное использование с факсом и линией для голосовых вызовов (параллельные телефонные системы) 87
- Н**
- настройка
 - автоответчик (параллельные телефонные системы) 90
- автоответчик и модем (параллельные телефонные системы) 92
- аксессуары 28
- варианты факса 75
- выделенная линия передачи факсов (параллельные телефонные системы) 77
- голосовая почта (параллельные телефонные системы) 83
- голосовая почта и модем (параллельные телефонные системы) 96
- компьютерный модем (параллельные телефонные системы) 84
- компьютерный модем и автоответчик (параллельные телефонные системы) 92
- компьютерный модем и голосовая почта (параллельные телефонные системы) 96
- компьютерный модем и линия для голосовых вызовов (параллельные телефонные системы) 87
- линия DSL (параллельные телефонные системы) 78
- мини-АТС (параллельные телефонные системы) 79
- общая телефонная линия (параллельные телефонные системы) 81
- отличный звонок 67
- отличный звонок (параллельные телефонные системы) 80
- проверка факса 98
- факс, с параллельными телефонными системами 74
- ISDN (параллельные телефонные системы) 79
- нормативный номер модели 163
- носители
 - двусторонняя печать 38
- О**
- обслуживание
 - выравнивание печатающей головки 156
 - замена картриджа 107
 - очистка 155
 - очистка печатающей головки 156
 - печатающая головка 156
 - потеки на странице 156
 - проверка уровней чернил 106
 - страница диагностики 152
- отличный звонок
 - изменение 67
 - параллельные телефонные системы 80
- отправка отсканированных изображений
 - для OCR 49
- отправка факсов
 - контролируемый набор 56, 57
 - обычный факс 54
 - память, из 57
 - с телефона 56
 - устранение неполадок 148
- отчет о качестве печати 152
- отчет о проверке беспроводной связи 152
- отчет о состоянии принтера
 - сведения 152
- отчеты
 - диагностика 152
 - доступ к Интернету 152
 - ошибки факса 72
 - подтверждение факса 71
 - проверка беспроводной связи 152
 - проверка факса завершилась с ошибкой 140
- очистить
 - журналы факса 73
- очистка
 - внешние поверхности 155
 - печатающая головка 156
 - стекло сканера 154
 - устройство подачи документов 155
 - ошибки факса, отчеты 72

П

память

повторная печать факсов 60

сохранение факсов 59

панель управления

значки состояния 8

индикаторы 7

кнопки 7

панель управления принтера

отправка факсов 55

параметры сети 113

расположение 6

параллельные телефонные

системы

настройка автоответчика 90

настройка выделенной линии
77

настройка мини-АТС 79

настройка модема 84

настройка модема для
использования с линией для
голосовых вызовов 87

настройка модема и
автоответчика 92

настройка модема и голосовой
почты 96

настройка общей линии 81

настройка отличительного
звонка 80

настройка DSL 78

настройка ISDN 79

настройка, типы 75

страны/регионы 74

параметры

громкость, факс 70

сеть 113

скорость факса 69

параметры повторного набора,

настройка

Параметры IP 113

переадресация факсов 60

передача факсов

устранение неполадок 145

передача факсов вручную

отправка 56

прием 59

перекоп, устранение неполадок

печать 129

печатающая головка 156

очистка 156

печатающая головка,
выравнивание 156

печать

двусторонняя 38

журналы факсов 72

отчеты факса 71

сведения о последнем факсе
73

страница диагностики 152

устранение неполадок 150

факсы 60

Печать буклетов

печать 34

питание

устранение неполадок 151

питания

бумага 161

физические 160

повторная печать

факсы из памяти 60

подача нескольких листов,

устранение неполадок 129

поддерживаемые операционные системы 160

Подключение USB

порт, расположение 6, 7

подтверждение факса, отчеты 71

получение факсов

автоматически 58

вручную 59

количество звонков до ответа
67

переадресация 60

режим автоответчика 66

последовательность звонков

параллельные телефонные
системы 80

последовательные телефонные

системы

настройка, типы 75

страны/регионы 74

прием факсов

блокировка номеров 61

устранение неполадок 145,
147

проблемы с подачей бумаги,

устранение неполадок 129

проверка при подключении к

нужному порту, факс 141

проверка состояния линии, факс
144

проверка телефонной розетки,
факс 140

проверка тонового сигнала,
ошибка 143

проверка, факс

завершение с ошибкой 140

проверки, факс

настройка 98

не удалось выполнить проверку
типа телефонного кабеля для
работы с факсом 142

оборудование, не удалось 140

подключение к порту, не

удалась 141

состояние линии передачи

факсов 144

телефонная розетка 140

тоновый сигнал, ошибка 143

программа охраны окружающей

среды 172

программное обеспечение

Веб-сканирование 49

OCR 49

программное обеспечение

принтера (Windows)

открытие 31, 118

сведения 118

просмотр

параметры сети 113

Р

радиопомехи

соответствие нормам 170

разъем питания, расположение 7

разъемы, расположение 7

рассылка факсов

отправка 57

редактирование

текст в программе OCR 49

режим коррекции ошибок 58

режим нежелательных факсов 61

С

сети

изменение параметров 113

настройка беспроводного

соединения 110

параметры беспроводного соединения 152
Параметры IP 113
просмотр и печать параметров 113
разъем, иллюстрация 7
скорость соединения 113
системные требования 160
сканирование
с помощью функции веб-сканирования 49
характеристики сканирования 161
OCR 49
скорость передачи факса 69
скорость соединения, параметры 113
соответствие нормам 162, 170
состояние
страница конфигурации сети 152
сохранение
факсы в памяти 59
специальные возможности 2
стекло сканера
загрузка оригиналов 27
очистка 154
расположение 6
стекло, сканер
загрузка оригиналов 27
очистка 154
расположение 6
страница диагностики 152

Т

телефон, отправка факса
отправка, 56
прием 59
телефон, передача факса
отправка 56
прием 59
телефонная книга
изменить групповые контакты 64
изменить контакт 63
настройка 63
отправка факса 54
печать списка 65

создать групповые контакты 64
удаление контактов 65
телефонная линия, тип сигнала вызова 67
телефонная розетка, факс 140
телефонный кабель
не удалось выполнить проверку подключения к нужному порту 141
не удалось выполнить проверку типа кабеля 142
температура 160
техническая информация
характеристики копирования 161
характеристики сканирования 161
характеристики факса 162
техническая поддержка
гарантия 159
технические характеристики
системные требования 160
тип набора, настройка 68
тип сигнала вызова
изменение 67
тоновый набор 68

У

уменьшение факса 61
уровень чернил, проверка 106
условия окружающей среды 160
устранение неполадок
автоответчики 148
бумага не подается из лотка 129
встроенный веб-сервер 120
захват нескольких листов 129
не удается выполнить проверку линии передачи факсов 144
не удалось выполнить проверку оборудования факса 140
не удалось выполнить проверку подключения телефонного кабеля к нужному порту факса 141
не удалось выполнить проверку типа телефонного кабеля для работы с факсом 142

не удалось выполнить проверку тонового сигнала факса 143
отправка факсов 148
отчет о состоянии принтера 152
передача факсов 145
перекошенные страницы 129
печать 150
питание 151
прием факсов 145, 147
проблемы с подачей бумаги 129
проверка телефонной розетки, не удалась 140
проверки факса 140
система справки панели управления 151
страница конфигурации сети 152
факс 139
устройство подачи документов
загрузка оригиналов 27
очистка 155
проблемы с подачей, устранение неполадок 155
утилизация
картриджи 174

Ф

факс
автоответчик 66
блокировка номеров 61
громкость звука 70
журнал, очистка 73
журнал, печать 72
заголовок 66
количество звонков до ответа 67
контролируемый набор 56, 57
настройка автоответчика (параллельные телефонные системы) 90
настройка выделенной линии (параллельные телефонные системы) 77
настройка голосовой почты (параллельные телефонные системы) 83

настройка для линии DSL
(параллельные телефонные системы) 78
настройка мини-АТС
(параллельные телефонные системы) 79
настройка общей телефонной линии (параллельные телефонные системы) 81
настройка службы отличительного звонка (параллельные телефонные системы) 80
настройка ISDN (параллельные телефонные системы) 79
настройка, типы 75
отличительный звонок, изменение типа сигнала вызова 67
отправка 54
отправка, устранение неполадок 148
отчеты 71
отчеты об ошибках 72
отчеты подтверждения 71
параллельные телефонные системы 74
параметры повторного набора 68
параметры, изменение 66
переадресация 60
печать сведений о последней операции 73
повторная печать 60
прием 58
прием вручную 59
проверка завершилась с ошибкой 140
проверка настройки 98
проверка подключения телефонного кабеля к порту, не удалась 141
проверка состояния линии, не удалась 144
проверка телефонной розетки, не удалась 140
проверка типа телефонного кабеля, не удалось 142
проверка тонового сигнала факса, ошибка 143

режим коррекции ошибок 58
режим ответа 66
скорость 69
совместное использование с автоответчиком и модемом (параллельные телефонные системы) 92
совместное использование с модемом (параллельные телефонные системы) 84
совместное использование с модемом и автоответчиком (параллельные телефонные системы) 92
совместное использование с модемом и линией для голосовых вызовов (параллельные телефонные системы) 87, 96
технические характеристики 162
тип набора, настройка 68
уменьшение 61
устранение неполадок 139
устранение неполадок автоответчика 148
устранение неполадок при передаче 145
устранение неполадок при приеме 145, 147
факс в резервном режиме 59
IP-протокол, с помощью 70
факс в резервном режиме 59
факс, журнал
печать 72

Ц
цветной текст и OCR 49

Ч
черно-белые страницы факс 54

А
ADSL, настройка факса
параллельные телефонные системы 78

D
DSL, настройка факса
параллельные телефонные системы 78

E
ECM. *См. раздел* режим коррекции ошибок
EWS. *См. раздел* встроенный веб-сервер

F
FoIP 70

H
HP Utility (OS X)
открытие 118

I
IP-адрес
проверка у принтера 121
IP-протокол
факс, использование 70
ISDN, настройка факса
параллельные телефонные системы 79

M
Mac OS 34

O
OCR
редактирование
отсканированных документов 49
OS X
HP Utility 118

W
Windows
печать буклетов 33
системные требования 160

