

# **Weissgauff**

Посудомоечная машина

## **TDW 5057 D**

Руководство по эксплуатации

**Перед использованием внимательно прочтите и изучите данное руководство.  
Соблюдайте правила техники безопасности при работе с устройством**

## Оглавление

|   |    |
|---|----|
| БЕЗОПАСНОЕ ИСПОЛЬЗОВАНИЕ ПОСУДОМОЕЧНОЙ МАШИНЫ ..... | 3  |
| ИНСТРУКЦИИ ПО ЗАЗЕМЛЕНИЮ .....                      | 3  |
| УТИЛИЗАЦИЯ .....                                    | 5  |
| ОПИСАНИЕ .....                                      | 6  |
| ЭКСПЛУАТАЦИЯ ВАШЕЙ ПОСУДОМОЕЧНОЙ МАШИНЫ .....       | 7  |
| ЗАГРУЗКА СОЛИ В СМЯГЧИТЕЛЬ.....                     | 7  |
| ОЧИСТКА И УХОД.....                                 | 8  |
| РАСПЫЛИТЕЛИ.....                                    | 10 |
| УХОД ЗА ПОСУДОМОЕЧНОЙ МАШИНОЙ .....                 | 10 |
| ИНСТРУКЦИИ ПО УСТАНОВКЕ.....                        | 11 |
| ПОДКЛЮЧЕНИЕ ПОДАЧИ ВОДЫ И СЛИВА.....                | 12 |
| ПОДКЛЮЧЕНИЕ СЛИВНЫХ ШЛАНГОВ.....                    | 13 |
| УСТАНОВКА .....                                     | 13 |
| УСТРАНЕНИЕ НЕИСПРАВНОСТЕЙ.....                      | 14 |
| ЗАГРУЗКА КОРЗИН .....                               | 16 |
| КРАТКОЕ РУКОВОДСТВО ПОЛЬЗОВАТЕЛЯ .....              | 17 |
| ИСПОЛЬЗОВАНИЕ ВАШЕЙ ПОСУДОМОЕЧНОЙ МАШИНЫ .....      | 18 |
| СМЯГЧЕНИЕ ВОДЫ.....                                 | 20 |
| ПОДГОТОВКА И ЗАГРУЗКА ПОСУДЫ.....                   | 21 |
| ФУНКЦИЯ ОПОЛАСКИВАНИЯ И МОЮЩЕЕ СРЕДСТВО .....       | 23 |
| НАПОЛНЕНИЕ ДОЗАТОРА МОЮЩЕГО СРЕДСТВА .....          | 25 |
| ПРОГРАММЫ ПОСУДОМОЕЧНОЙ МАШИНЫ .....                | 26 |
| ЭНЕРГОСБЕРЕЖЕНИЕ .....                              | 27 |
| ЗАПУСК ЦИКЛА МЫТЬЯ.....                             | 27 |
| ЕСЛИ ЗАБЫЛИ ДОБАВИТЬ ПОСУДУ .....                   | 28 |
| КОДЫ ОШИБОК.....                                    | 28 |
| ТЕХНИЧЕСКИЕ ХАРАКТЕРИСТИКИ .....                    | 29 |

## БЕЗОПАСНОЕ ИСПОЛЬЗОВАНИЕ ПОСУДОМОЕЧНОЙ МАШИНЫ



**ВНИМАНИЕ!** При использовании посудомоечной машины соблюдайте следующие меры предосторожности:

- Установку и ремонт данного прибора может осуществлять только квалифицированный специалист.
- Этот прибор предназначен только для частного домашнего использования, и не подходит для использования:
  - в кухонных зонах при магазинах, офисах и других рабочих средах;
  - клиентами в гостиницах, отелях и других аналогичных типах помещений;
  - общественных зонах многоквартирных домов.
- Данное устройство может использоваться детьми старше 8 лет и лицами с ограниченными физическими, сенсорными или умственными способностями, а также лицами с недостаточным опытом или знаниями, если они находятся под наблюдением или инструктируются лицом, ответственным за их безопасность, а также получили инструкции о том как безопасно пользоваться устройством и понимают связанные с этим опасности. Чистка и техническое обслуживание не должны производиться детьми без присмотра.
- Не разрешайте детям играть с упаковочными материалами прибора.
- Этот прибор предназначен только для внутреннего домашнего использования. Для защиты от поражения электрическим током не погружайте устройство, шнур или вилку электропитания в воду или другую жидкость.
- Перед чисткой и техническим обслуживанием прибора, пожалуйста, отключите его от сети. Используйте мягкую ткань, смоченную неагрессивным средством и сухую ткань для удаления оставшейся влаги.

### ИНСТРУКЦИИ ПО ЗАЗЕМЛЕНИЮ

- Этот прибор должен быть заземлен. В случае неисправности или поломки, заземление снижает риск поражения электрическим током, обеспечивая путь наименьшего сопротивления электрического тока. Этот прибор оснащен шнуром, имеющим заземляющий проводник и заземляющую вилку.
- Вилка должна быть вставлена в соответствующую розетку, которая устанавливается и заземляется в соответствии со всеми местными нормами и правилами электротехнической безопасности.
- Неправильное подключение проводника заземления оборудования может привести к поражению электрическим током. Если Вы сомневаетесь в правильности заземления прибора, обратитесь к квалифицированному электрику или представителю сервисной службы.
- Не меняйте вилку, поставляемую с прибором, если она не подходит к розетке. Установите соответствующую розетку обратившись к квалифицированному специалисту.
- Не садитесь и не стойте на дверце или полке посудомоечной машины.
- Не используйте посудомоечную машину, если все панели корпуса не установлены надлежащим образом.

- Открывайте дверцу очень осторожно, если посудомоечная машина работает: есть риск разлива воды.
- Не ставьте на дверь тяжелые предметы, когда она открыта, во избежание опрокидывания прибора.
- При загрузке столовых приборов:
  - 1) Расположите острые приборы так, чтобы они не могли повредить уплотнитель двери;
  - 2) Ножи и другую посуду с острыми концами следует загружать в корзину острием вниз или располагать в горизонтальном положении.
- Убедитесь, что резервуар моющего средства пуст после завершения цикла.
- Не мойте пластмассовые изделия, если они не помечены как безопасные для посудомоечной машины. Для пластиковых изделий, не отмеченных таким образом, проверьте рекомендации производителя.
- Используйте только моющие и ополаскивающие средства, предназначенные для посудомоечной машины.
- Никогда не используйте мыло, стиральный порошок или средство для мытья рук в посудомоечной машине.
- Не разрешайте детям играть с прибором.
- Дверь не следует надолго оставлять открытой, так как это может увеличить риск получения травм.
- Если шнур питания поврежден, он должен быть заменен специалистом официального сервисного центра Weissgauff во избежание опасности поражения электрическим током.
- Во время установки шнур питания не должен быть чрезмерно согнут или сплюснут.
- Не разбирайте прибор самостоятельно в случае обнаружения неисправности.
- Прибор должен быть подключен к водопроводной сети с использованием новых шлангов, старые шланги не должны использоваться повторно.
- Для экономии энергии в режиме ожидания прибор автоматически выключится, если в течение 15 минут не производить никаких операций.
- Максимальное количество комплектов посуды для мытья – 6.
- Максимально допустимое давление воды на входе составляет 1 мПа.
- Минимальное допустимое давление воды на входе составляет 0,04 мПа.

## УТИЛИЗАЦИЯ

- Для утилизации упаковки и прибора, пожалуйста, обратитесь в центр переработки отходов. Отрежьте кабель питания и приведите в нерабочее состояние запирающее устройство двери.
- Картонная упаковка изготавливается из вторичного сырья, ее следует утилизировать в пункте приема макулатуры для вторичной переработки.
- Обеспечив правильную утилизацию этого продукта, Вы помогаете предотвратить возможные негативные последствия для окружающей среды и здоровья человека, которые могли бы произойти в случае ненадлежащей утилизации.
- Для получения более подробной информации о переработке этого материала, пожалуйста, свяжитесь с Вашей местной службой утилизации бытовых отходов.
- Утилизация: не утилизируйте этот продукт как несортированные бытовые отходы.



## ОПИСАНИЕ

❗ **ВАЖНО:** перед началом использования прибора, внимательно ознакомьтесь с руководством по эксплуатации.

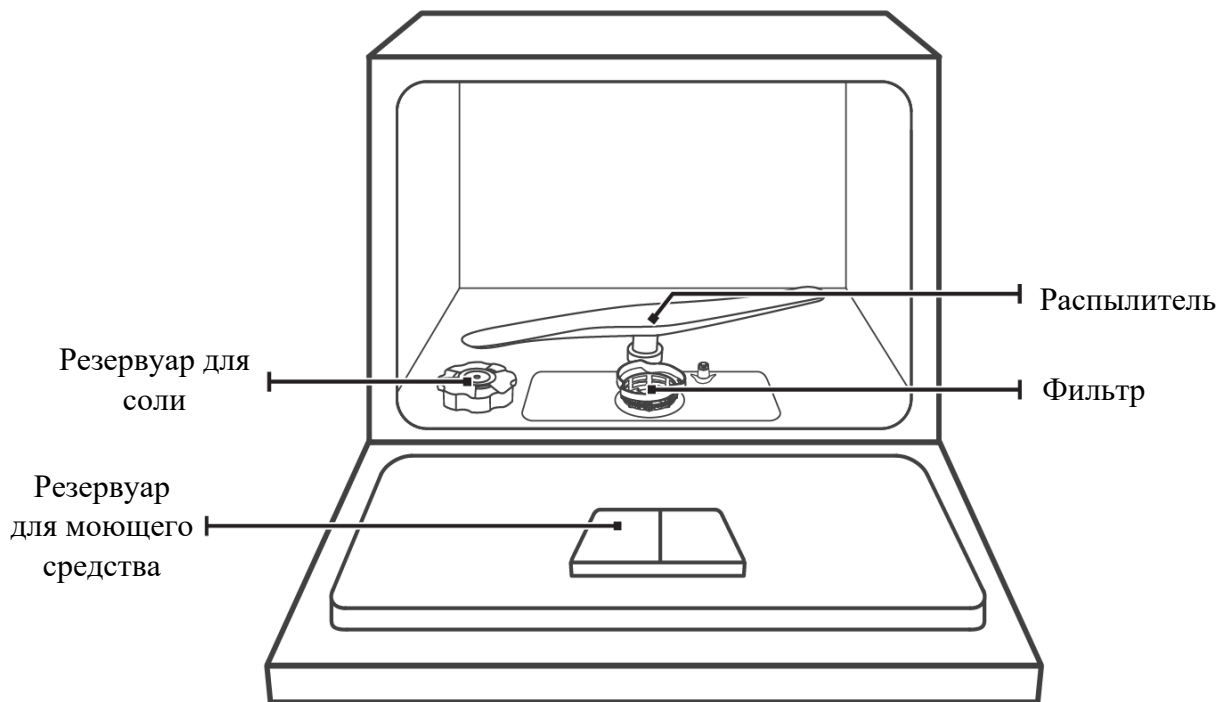

Корзина для посуды

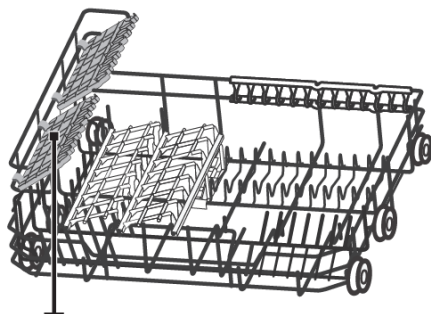

Корзина для столовых приборов

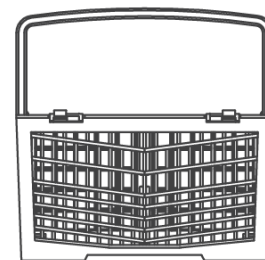

Производитель, в целях следования политике непрерывного улучшения качества выпускаемой продукции, может изменять внешний вид, комплектацию, технические характеристики и функциональные особенности устройства. Модель, описанная в тексте данной инструкции, может отличаться от приобретенной Вами в реальности.

# ЭКСПЛУАТАЦИЯ ВАШЕЙ ПОСУДОМОЕЧНОЙ МАШИНЫ

Перед использованием:

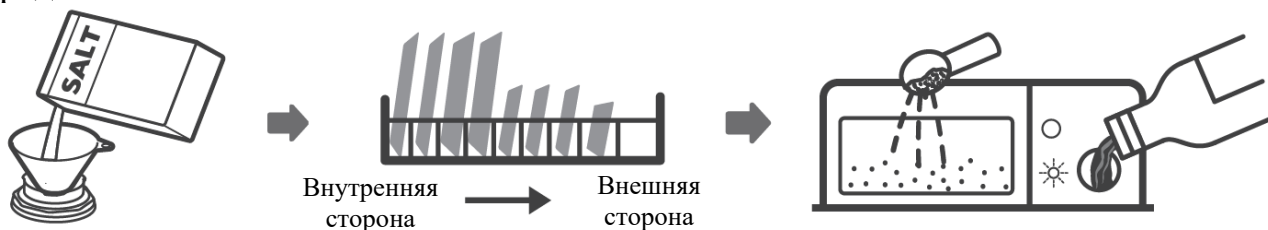

1. Настройте смягчитель воды (если требуется).
2. Добавьте соль в смягчитель.
3. Загрузите корзину
4. Наполните резервуар моющего средства.



Пожалуйста, проверьте раздел руководства "Смягчение воды", если Вам необходимо настроить смягчитель воды.

## ЗАГРУЗКА СОЛИ В СМЯГЧИТЕЛЬ



Всегда используйте соль, предназначенную для использования в посудомоечной машине. Резервуар с солью расположен под нижней корзиной и должен быть заполнен согласно инструкции:

### ПРЕДУПРЕЖДЕНИЕ:

- Используйте только соль, специально предназначенную для использования в посудомоечных машинах! Любая другая соль, не предназначенная для использования в посудомоечной машине, особенно поваренная соль, может повредить смягчитель воды. В случае повреждения, вызванного использованием неподходящей соли, производитель не дает никаких гарантий и не несет ответственности за причиненный ущерб.
- Заполняйте резервуар с солью непосредственно перед началом одной из полных программ мытья. Это предотвратит скапливание частиц соли или соленой воды, которые могут оставаться в нижней части машины и вызывать коррозию.

Порядок действий для добавления соли в посудомоечную машину:



1. Извлеките нижнюю корзину и откройте крышку резервуара.
2. Поместите конец воронки (опционально) в отверстие и всыпьте около 1,5 кг соли для посудомоечной машины.
3. Наполните емкость с солью до ее максимального предела водой, это нормально, когда небольшое количество воды выходит из резервуара с солью.

4. После заполнения резервуара плотно закройте крышку.
5. Сигнальная лампочка соли перестанет гореть после того, как резервуар с солью будет заполнен.
6. Сразу же после добавления соли в резервуар следует запустить программу промывки (мы предлагаем использовать самую короткую программу). В противном случае система фильтров, насос или другие важные части машины могут быть повреждены соленой водой. Это не является гарантийным случаем.



- Резервуар с солью должен быть заполнен только тогда, когда на панели управления загорается сигнальный индикатор (☺). В зависимости от того, насколько хорошо растворяется соль, сигнальный индикатор может все еще гореть, даже если резервуар заполнен. Если на панели управления нет сигнального индикатора (для некоторых моделей), Вы можете определить, когда следует засыпать соль в смягчитель, по циклам запуска посудомоечной машины.
- Если жидкость из резервуара с солью разлилась, следует запустить короткую программу для промывки посудомоечной машины.

## **ОЧИСТКА И УХОД**

### **Внешний уход**

#### **Дверь и дверные уплотнители**

Регулярно очищайте дверные уплотнители мягкой влажной тканью, чтобы удалить загрязнения. Когда посудомоечная машина загружается, остатки пищи и напитков могут попадать на боковые стороны дверцы посудомоечной машины. Эти поверхности находятся вне моющей камеры и не имеют доступа к воде из распылителей. Любые отложения должны быть удалены до того, как дверь будет закрыта.

#### **Панель управления**

Если требуется очистка, то панель управления следует протирать только мягкой влажной тканью.

#### **ПРЕДУПРЕЖДЕНИЕ:**

- Чтобы избежать проникновения воды в устройство запирающей двери и электрические компоненты, не используйте спрей-очистители.
- Никогда не используйте абразивные чистящие средства на внешних поверхностях, так как они могут поцарапать поверхность. Некоторые бумажные полотенца также могут поцарапать или оставить следы на поверхности.

### **Внутренний уход**

#### **Система фильтров**

Фильтрующая система в основании моющей камеры удерживает крупные остатки еды. Собранные остатки еды могут привести к засорению фильтров. Регулярно проверяйте состояние фильтров и при необходимости очищайте их под проточной водой.



Выполните следующие действия, чтобы очистить фильтры:



Изображения приведены только для справки. Фильтрующая система и распылительные рычаги могут отличаться от указанных на данных изображениях.

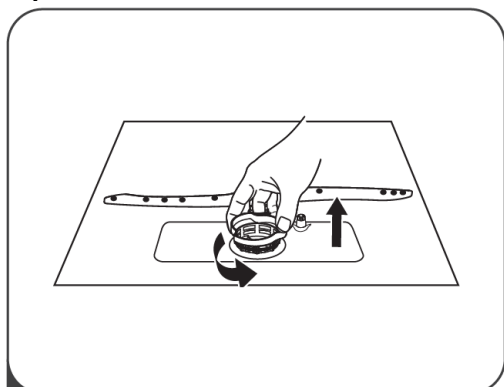

**1** Возьмитесь за фильтр грубой очистки и поверните его против часовой стрелки, чтобы разблокировать. Поднимите фильтр вверх и выньте его из места крепления.

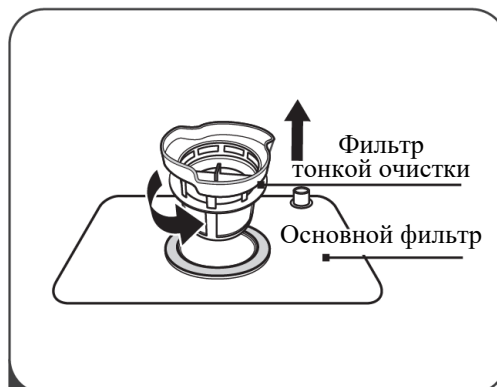

**2** Извлеките фильтр тонкой очистки из основного фильтра

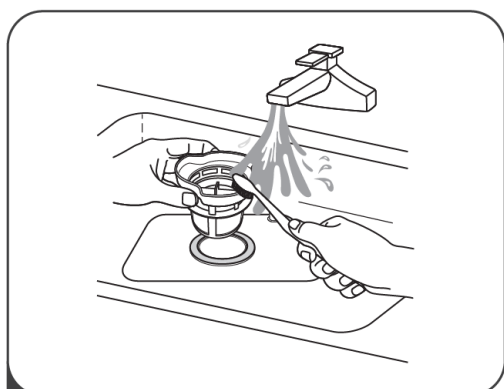

**3** Крупные остатки пищи могут быть очищены путем промывки фильтра под проточной водой. Для более тщательной очистки используйте мягкую щетку.

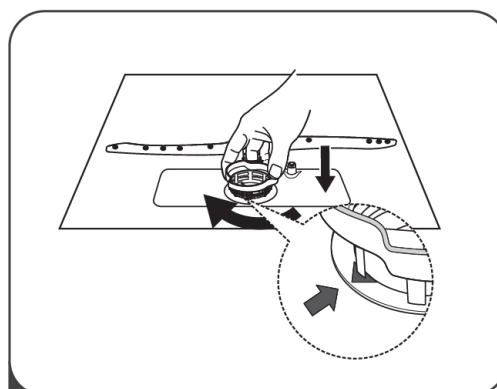

**4** После очистки соберите части фильтра в обратном порядке. Установите фильтр в место крепления и поверните по часовой стрелке до его фиксации.

### **ПРЕДУПРЕЖДЕНИЕ:**

- Не затягивайте фильтры слишком сильно. Надежно установите фильтры обратно в нужном порядке, иначе грубый мусор может попасть в систему и вызвать засорение.
- Никогда не используйте посудомоечную машину без установленных фильтров. Неправильная замена фильтра может привести к снижению производительности прибора и повреждению посуды и столовых приборов.

## РАСПЫЛИТЕЛИ

Необходимо регулярно производить чистку распылителей, так как жесткая вода засоряет форсунки и подшипники распылителей.

Чтобы очистить распылители, следуйте приведенным ниже инструкциям:

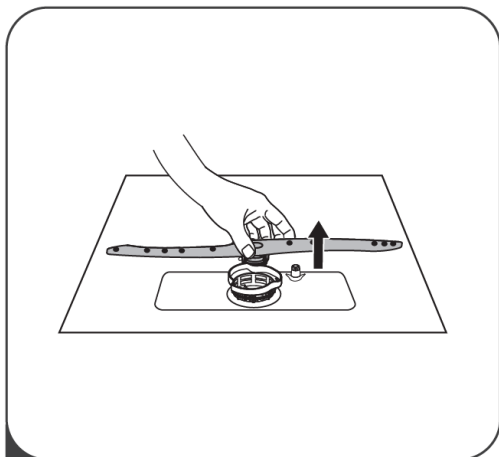

**1** Чтобы снять нижний распылитель, просто потяните его вверх и вытащите из посудомоечной машины.

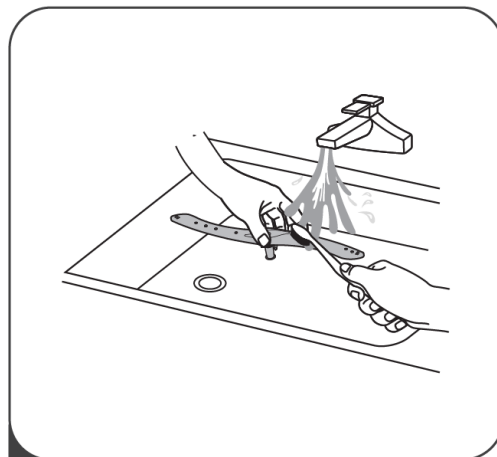

**2** Используйте мягкую щетку для очистки форсунок распылителей, после очистки установите их на места крепления.

## УХОД ЗА ПОСУДОМОЕЧНОЙ МАШИНОЙ

### Защита от обледенения

Пожалуйста, примите меры по защите от обледенения посудомоечной машины зимой. Каждый раз после цикла мытья, пожалуйста, действуйте следующим образом:

1. Отключите электропитание в посудомоечной машине.
2. Отключите подачу воды и отсоедините впускной шланг.
3. Слейте воду из шланга. (Используйте емкость, чтобы собрать воду).
4. Подсоедините впускной шланг к клапану.
5. Снимите фильтр на дне полости и используйте губку, чтобы удалить воду в отстойнике

### После каждого цикла мытья

После каждого цикла отключайте подачу воды к прибору и оставляйте дверцу слегка приоткрытой, чтобы предотвратить образование неприятных запахов и скапливание влаги внутри прибора.

### Отключение электропитания

Перед чисткой или проведением технического обслуживания всегда вынимайте вилку из розетки.

### Не используйте для очистки растворители и абразивные чистящие средства

Для очистки наружной и прорезиненной частей посудомоечной машины не используйте растворители или абразивные чистящие средства. Используйте только ткань с теплой водой. Чтобы удалить пятна с поверхности корпуса, используйте ткань, смоченную водой с небольшим количеством уксуса, или чистящее средство, изготовленное специально для посудомоечных машин.

## Если Вы планируете не пользоваться посудомоечной машиной

В случае если Вы планируете не пользоваться посудомоечной машиной длительное время, рекомендуется выполнить цикл мытья с пустой посудомоечной машиной, а затем вынуть вилку из розетки, выключить подачу воды и оставить дверцу прибора приоткрытой. Это поможет дверным уплотнителям прослужить дольше и предотвратить образование неприятных запахов внутри прибора.

## Перемещение посудомоечной машины

Если прибор необходимо переместить, старайтесь держать его в вертикальном положении. При крайней необходимости его можно положить на заднюю стенку.

## Скапливание грязи в дверных уплотнителях

Одним из факторов, вызывающих образование неприятных запахов в посудомоечной машине, является пища, которая остается в уплотнителях. Периодическая чистка влажной губкой предотвратит это явление.

## ИНСТРУКЦИИ ПО УСТАНОВКЕ

### ВНИМАНИЕ!



Опасность поражения электрическим током. Отключите питание перед установкой посудомоечной машины.

Невыполнение этого требования может привести к смерти или поражению электрическим током.



Монтаж шлангов и электрооборудования должен производиться квалифицированными специалистами.

## Подключение электропитания

### ВНИМАНИЕ!

- Не используйте удлиннитель или штепсельную вилку с данным устройством.
- Ни при каких обстоятельствах не перерезайте и не вынимайте заземляющее соединение из шнура питания.

## Требования электропитания

Пожалуйста, посмотрите на этикетку, чтобы узнать номинальное напряжение и подключить посудомоечную машину к соответствующему источнику питания. Используйте предохранитель на 10А / 13А / 16А, предохранитель с временной задержкой или автоматический выключатель, обеспечьте отдельную цепь питания, обслуживающую только этот прибор.

## Подключение к электросети

Убедитесь, что напряжение и частота источника питания соответствуют указанным на табличке. Используйте розетку, которая заземлена должным образом. Если электрическая розетка, к которой должен быть подключен прибор, не подходит для вилки, замените розетку, а не используйте переходники, поскольку они могут вызвать перегрев и возгорание



**Перед использованием убедитесь в наличии надлежащего заземления.**

## ПОДКЛЮЧЕНИЕ ПОДАЧИ ВОДЫ И СЛИВА

### Подключение подачи холодной воды

Подсоедините шланг подачи холодной воды к резьбовому разьему и убедитесь, что он плотно закреплен. Если водопроводные трубы новые или не использовались в течение длительного периода времени, слейте некоторое количество воды, чтобы убедиться, что вода чистая и без примесей. Если эта мера предосторожности не будет принята, есть риск, что впускной клапан может быть заблокирован и произойдет повреждение прибора.

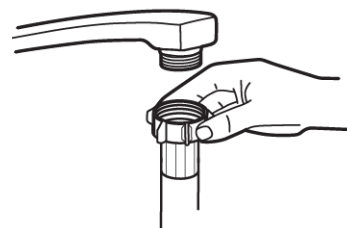

Обычное  
подключение

**ПРЕДУПРЕЖДЕНИЕ:** если Ваш смеситель оснащен дополнительным душевым распылителем, то шланг подачи воды может быть поврежден, если душевой распылитель располагается на одной водопроводной линии с посудомоечной машиной. Если Ваша кухонная мойка оснащена подобным душевым распылителем, мы настоятельно рекомендуем его отключить и заблокировать отверстие водопроводной заглушкой в целях безопасной и бесперебойной работы посудомоечной машины.

## ПОДКЛЮЧЕНИЕ СЛИВНЫХ ШЛАНГОВ

Вставьте сливной шланг в сливную трубу диаметром не менее 4 см или вставьте его в раковину, стараясь не сгибать и не перегибать его. Высота сливной трубы должна быть меньше 600 мм, свободный конец шланга не должен быть погружен в воду, чтобы избежать обратного потока.

## УСТАНОВКА



Пожалуйста, надежно закрепите сливной шланг в положении А или В.

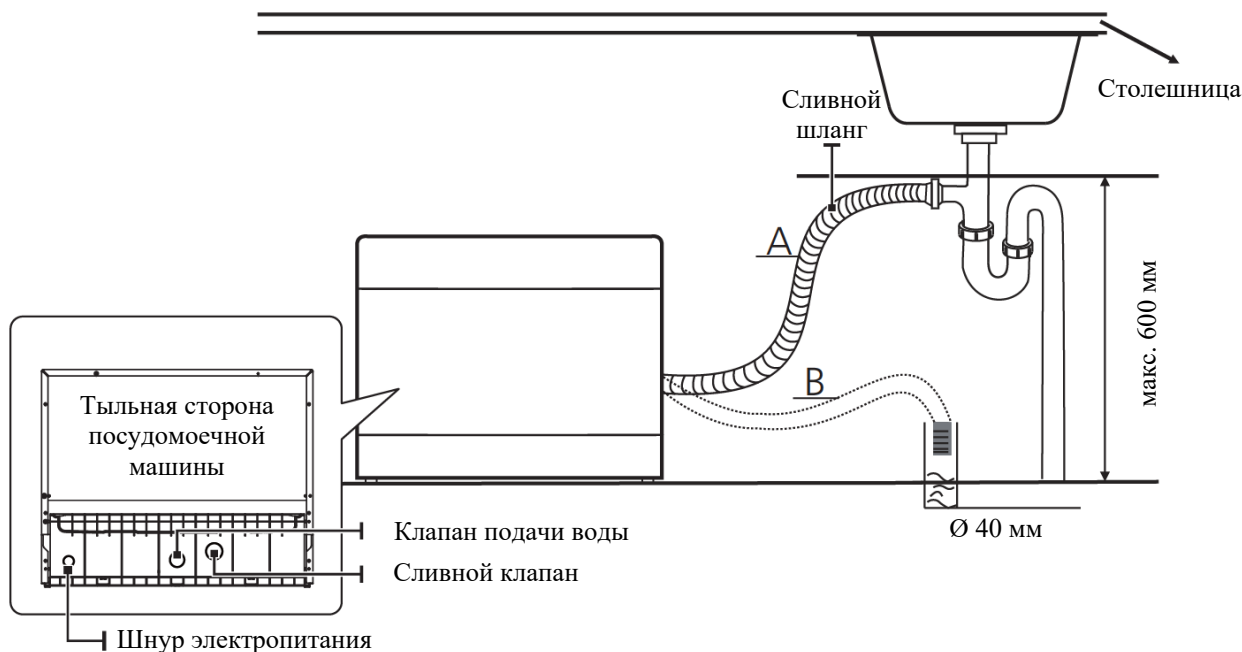

Данная посудомоечная машина предназначена только для настольной установки

## Как слить лишнюю воду из шлангов

Если раковина находится на 1000 мм выше уровня пола, то излишки воды из шлангов не получится сливать непосредственно в раковину. Необходимо будет слить лишнюю воду из шлангов в подходящую емкость, которая находится ниже уровня раковины.

## Слив воды

Подсоедините шланг для слива воды. Сливной шланг должен быть правильно установлен во избежание протечек воды. Убедитесь, что шланг слива воды не перегибается и не передавлен.

## Удлинитель шланга

Если Вам требуется удлинитель сливного шланга, то он должен быть не длиннее 4 метров, в противном случае моющие свойства посудомоечной машины могут быть ухудшены.

## Подключение к сифону

При подключении шланга слива воды к сифону, необходимо учитывать, что сифон должен располагаться на высоте не более 1000 мм от дна кухонной мойки. В противном случае это может привести к повреждению системы слива воды. Шланг для слива воды должен быть закреплен.

## УСТРАНЕНИЕ НЕИСПРАВНОСТЕЙ

Перед обращением в сервисный центр, попробуйте самостоятельно устранить неисправность, обратившись к таблице.

| Проблема                                      | Возможная причина  | Как исправить   |
|---|--|---|
| Посудомоечная машина не запускается.          | Перегорел предохранитель или сработал автоматический выключатель.  | Замените предохранитель или сбросьте автоматический выключатель. Отключите все приборы, работающие по той же схеме, что и посудомоечная машина.   |
|   | Питание не включено.   | Убедитесь, что посудомоечная машина включена и дверца надежно закрыта.<br>Убедитесь, что шнур питания правильно подключен к розетке.  |
|   | Низкое давление воды.  | Убедитесь, что водопровод подключен правильно и вода включена.  |
|   | Дверца посудомоечной машины не закрыта должным образом.  | Закройте дверцу посудомоечной машины, убедившись, что дверца защелкивается.   |
| Вода не откачивается из посудомоечной машины. | Излом или пережатие сливного шланга.   | Проверьте сливной шланг.  |
|   | Фильтр засорился.  | Проверьте фильтр грубой очистки.  |
|   | Кухонная раковина засорилась.  | Проверьте кухонную раковину, чтобы убедиться, что слив исправен. Если проблема в том, что слив раковины не исправен, Вам может понадобиться сантехник.  |
| Излишки пены.                                 | Неподходящее моющее средство.  | Используйте только специальное моющее средство для посудомоечной машины, чтобы избежать образования пены. В таком случае откройте посудомоечную машину и дайте пене осесть. Добавьте 1 литр холодной воды. Закройте посудомоечную машину, затем начните любой цикл мытья, чтобы слить воду. Повторите процедуру, если это необходимо. |
|   | Пролитый ополаскиватель.   | Всегда вытирайте пролитый ополаскиватель.   |
| Пятна в рабочей камере посудомоечной машины.  | Было использовано моющее средство с красителем.  | Убедитесь, что моющее средство не содержит красителя.   |
| Белые следы на внутренней поверхности камеры. | Используется очень жесткая вода.   | Для чистки используйте влажную губку с моющим средством для посудомоечной машины и наденьте резиновые перчатки. Никогда не используйте никаких других чистящих средств, кроме моющего средства для посудомоечной машины, чтобы избежать образования пены.   |
| На столовых приборах пятна ржавчины.          | Пораженные элементы не устойчивы к коррозии.   | Используйте только пригодные к мытью столовые приборы.  |
|   | Программа не запускалась после добавления соли в посудомоечную машину. Избыток соли попал в воду процессе мытья. | Всегда запускайте быструю программу, даже без всякой посуды в посудомоечной машине, после добавления соли в посудомоечную машину.   |
|   | Крышка резервуара смягчителя закрыта не плотно или не до конца.  | Проверьте надежность закрытия крышки резервуара со смягчителем.   |

|  |  |   |
|--|--|---|
| Стук в камере для мытья посуды.            | Распылитель стучит по предметам в корзине.   | Прервите программу и переставьте предметы, мешающие распылителю.  |
| Дребезжащий шум в камере для мытья посуды. | Предмет посуды неправильно расположен в корзине.   | Прервите программу и переставьте предметы посуды.   |
| Стук в водопроводных трубах.               | Это может быть вызвано из-за места установки или сечения трубопровода.   | Это никак не влияет на работу посудомоечной машины. Если Вы сомневаетесь, обратитесь к квалифицированному сантехнику.   |
| Посуда не очищена должным образом.         | Посуда была загружена неправильно.   | См. раздел "Загрузка корзин посудомоечной машины".  |
|  | Была выбрана неподходящая программа.   | Выберите более интенсивную программу.   |
|  | Моющего средства было недостаточно.  | Используйте больше моющего средства или измените его.   |
|  | Посуда преграждала путь распылителю.   | Переставьте посуду так, чтобы распылитель мог свободно вращаться.   |
|  | Фильтры в посудомоечной машине загрязнены или неправильно установлены. Это может привести к блокированию форсунок распылителя. | Очистите и/или установите фильтры посудомоечной машины. Очистите форсунки распылителя.  |
| Разводы на стеклянной посуде.              | Такое возможно из-за сочетания мягкой воды и слишком большого количества моющего средства.                                     | Используйте меньше моющего средства, если у Вас мягкая вода, и выберите самый короткий цикл, чтобы вымыть стеклянную посуду.  |
| Темные пятна на посуде.                    | Возможно, происходил контакт с алюминиевой посудой.  | Используйте мягкий абразивный очиститель, чтобы устранить эти пятна.  |
| Моющее средство осталось в резервуаре.     | Посуда блокирует резервуар моющего средства.   | Переставьте посуду должным образом.   |
| Посуда не сохнет.                          | Неправильная загрузка  | Загрузите посудомоечную машину, как указано в инструкции.   |
|  | Недостаточное количество моющего средства.   | Увеличьте количество моющего средства/заполните резервуар.  |
|  | Посуда была извлечена слишком рано.  | Не выгружайте посудомоечную машину сразу после мытья. Приоткройте дверь, чтобы пар мог выйти. Начинайте выгружать посудомоечную машину только тогда, когда посуда едва теплая на ощупь. Сначала опустошите нижнюю корзину. Это предотвращает попадание воды с посуды в верхнюю корзину. |
|  | Была выбрана неподходящая программа.   | В коротких программах температура воды ниже. Это также снижает эффективность очистки. Выберите программу с длительным временем.   |
|  | Использование столовых приборов с некачественным покрытием.  | Столовые приборы или посуду такого типа не рекомендуется мыть в посудомоечной машине.   |

# ЗАГРУЗКА КОРЗИН

## 1. Корзина

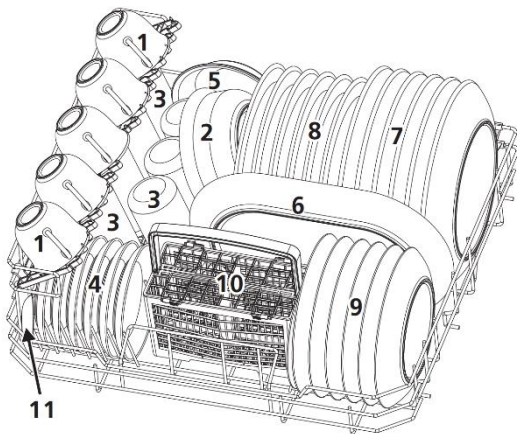

| Номер | Тип посуды                    |
|-------|-------------------------------|
| 1     | Чашки                         |
| 2     | Средние сервировочные тарелки |
| 3     | Стаканы                       |
| 4     | Блюдца                        |
| 5     | Блюдо                         |
| 6     | Овальное блюдо                |
| 7     | Обеденные тарелки             |
| 8     | Суповые тарелки               |
| 9     | Десертные тарелки             |
| 10    | Корзина для столовых приборов |
| 11    | Сервировочная ложка           |

## 2. Корзина для столовых приборов

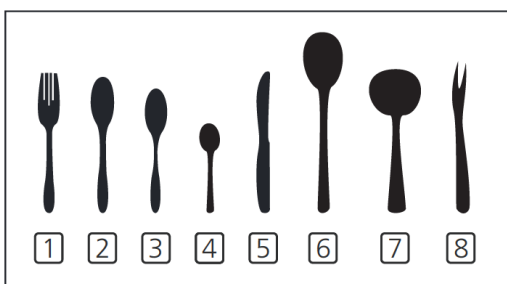
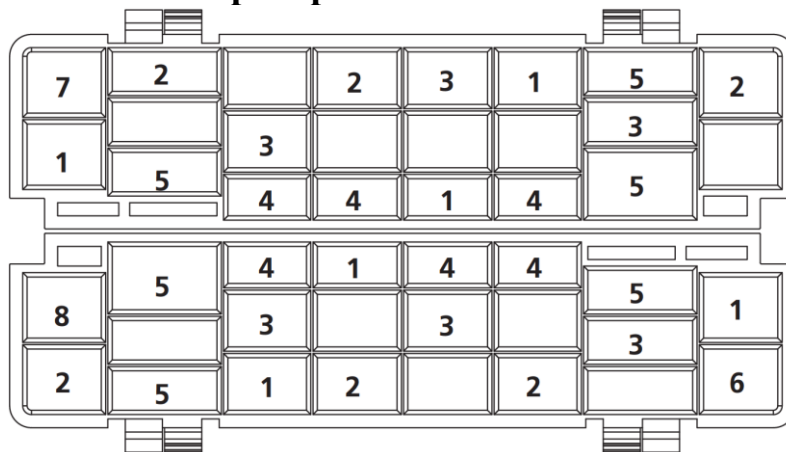

| Номер | Тип столовых приборов |
|-------|-----------------------|
| 1     | Вилки                 |
| 2     | Суповые ложки         |
| 3     | Десертные ложки       |
| 4     | Чайные ложки          |
| 5     | Ножи                  |
| 6     | Сервировочные ложки   |
| 7     | Соусники              |
| 8     | Сервировочные вилки   |



## КРАТКОЕ РУКОВОДСТВО ПОЛЬЗОВАТЕЛЯ

Пожалуйста, прочитайте соответствующее руководство по эксплуатации для получения подробной информации о работе посудомоечной машины.

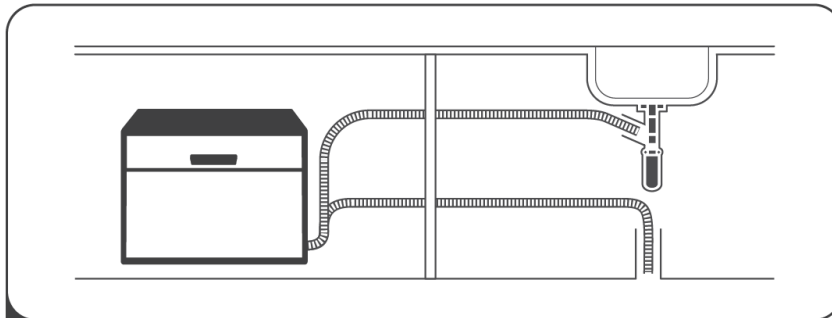

- 1** Установите посудомоечную машину  
(Пожалуйста, проверьте раздел «Инструкции по установке»)



- 2** Удалите крупные остатки пищи с посуды

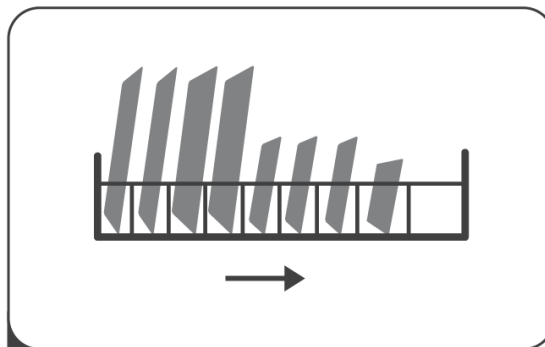

- 3** Загрузите посуду в корзину

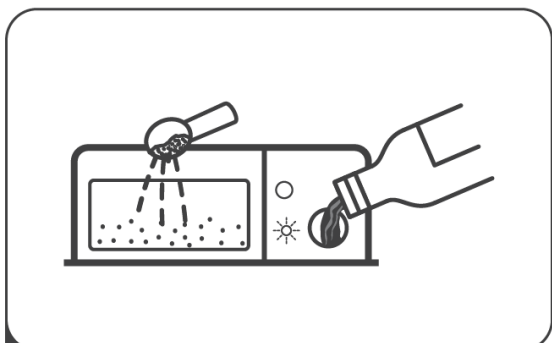

- 4** Наполните дозатор моющим средством и ополаскивателем



- 5** Выберите подходящую программу и запустите посудомоечную машину.

# ИСПОЛЬЗОВАНИЕ ВАШЕЙ ПОСУДОМОЕЧНОЙ МАШИНЫ

## Панель управления

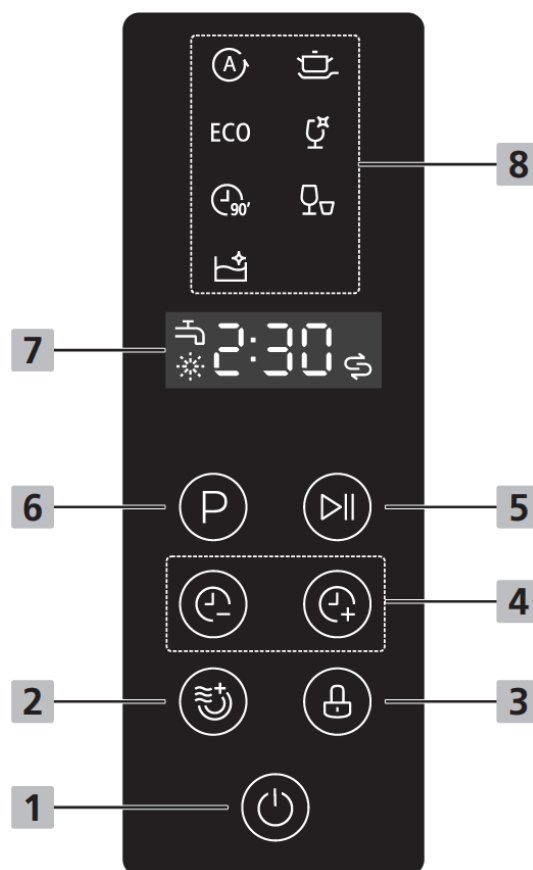

### Операции (кнопки)

|   |                              |   |
|---|------------------------------|---|
| 1 | <b>Вкл./Выкл.</b>            | Нажмите эту кнопку, чтобы включить/выключить посудомоечную машину.  |
| 2 | <b>Дополнительная сушка</b>  | Для лучшего результата сушки. (Можно использовать только с программами Интенсивная, ECO, Стекло, 90 мин.).  |
| 3 | <b>Блокировка от детей</b>   | Эта опция позволяет заблокировать кнопки на панели управления, чтобы дети не могли случайно запустить посудомоечную машину. Только кнопка питания остается активной. Чтобы заблокировать или разблокировать кнопки на панели управления, нажмите и удерживайте кнопку в течение 3 секунд. |
| 4 | <b>Отложенный запуск +/-</b> | Нажмите кнопку «+», чтобы добавить время, или нажмите кнопку «-», чтобы уменьшить время, можно установить максимальную задержку 24 часа.  |
| 5 | <b>Старт / Пауза</b>         | Нажмите кнопку, чтобы запустить выбранную программу мытья или приостановить текущую программу.  |
| 6 | <b>Программы</b>             | Нажмите эту кнопку, чтобы выбрать программу мытья, загорится соответствующий индикатор.   |

## Дисплей

|   |                     |   |   |
|---|---------------------|---|---|
| 7 | Дисплей             |    | <b>Ополаскиватель:</b> если индикатор «  » горит, это означает, что в посудомоечной машине недостаточно ополаскивателя и требуется заправка. |
|   |                     |    | <b>Соль:</b> если индикатор «  » горит, это означает, что в уровень соли в посудомоечной машине на низком уровне и необходима заправка.      |
|   |                     |    | Если горит индикатор «  », это означает, что водопроводный кран закрыт.  |
|   |                     |    | <b>Цифровой блок:</b> отображает оставшееся время работы и время отложенного запуска, коды ошибок и т. д.   |
| 8 | Индикаторы программ |    | <b>Авто:</b> предметы посуды для повседневного использования от слабо до сильно загрязненных, с функцией автоматического определения загрязнения.   |
|   |                     |    | <b>Интенсивная:</b> сильно загрязненная посуда, включая кастрюли и сковородки.  |
|   |                     | ECO   | <b>ECO:</b> это стандартная программа, подходящая для слабозагрязненной посуды, такой как кастрюли, тарелки, стаканы и слегка загрязненные сковородки   |
|   |                     |  | <b>Стекло:</b> для слабозагрязненной посуды из стекла.  |
|   |                     |  | <b>90 мин.:</b> для посуды средней степени загрязнения, требующей непродолжительного мытья.   |
|   |                     |  | <b>Быстрая:</b> более короткая программа для слабозагрязненной посуды, не требующей сушки.  |
|   |                     |  | <b>Самоочистка:</b> эта программа обеспечивает эффективную очистку самой посудомоечной машины.  |

## СМЯГЧЕНИЕ ВОДЫ

Смягчитель воды необходимо установить вручную, используя шкалу жесткости воды. Смягчитель воды предназначен для удаления из воды минералов и солей, которые могли бы оказать вредное или неблагоприятное воздействие на работу прибора. Чем больше минералов, тем тверже Ваша вода. Смягчитель должен быть отрегулирован в соответствии с жесткостью воды в Вашей местности. Местные органы управления водными ресурсами могут дать Вам рекомендации относительно жесткости воды в Вашем регионе.

### Регулировка потребления соли

Количество потребления соли зависит от уровня жесткости используемой воды, регулировка необходима для оптимизации и настройки уровня потребления соли.

Пожалуйста, следуйте инструкциям ниже для корректировки потребления соли.

1. Закройте дверцу и включите прибор.
2. Установите параметры в течение 60 секунд после включения прибора: нажмите и удерживайте кнопку "Старт/Пауза" около 5 секунд, когда индикатор соли мигает, это означает, что производится ввод настроек смягчителя воды.
3. Нажмите кнопку "Старт/Пауза", чтобы выбрать нужные параметры в соответствии с Вашей местностью, наборы параметров будут меняться в следующей последовательности: Н4->Н5->Н6->Н1->Н2->Н3.
4. Через 5 сек. без действий, настройка завершится и произойдет выход из режима настройки, машина перейдет в режим ожидания.

| Жесткость воды (Ммоль/л) | Уровень смягчения воды | Соответствие индикатора программы и параметра настройки |
|--------------------------|------------------------|---|
| 0 - 0.9                  | 1                      | Н1  |
| 1.0 - 2.0                | 2                      | Н2  |
| 2.1 - 3.0                | 3                      | Н3  |
| 3.1 - 4.0                | 4 (по умолчанию)       | Н4  |
| 4.1 - 6.1                | 5                      | Н5  |
| 6.2 – 8.0                | 6                      | Н6  |

Свяжитесь с Вашим местным органом управления водными ресурсами для получения информации об уровне жесткости воды.

### Жесткость воды

Жесткость воды может меняться в зависимости от местности. Если в посудомоечной машине используется жесткая вода, на посуде и столовых приборах образуются отложения. Прибор оснащен специальным смягчителем, который использует резервуар с солью, специально предназначенный для удаления извести и минералов из воды.

## ПОДГОТОВКА И ЗАГРУЗКА ПОСУДЫ

- Подумайте о покупке посуды, которая подходит для использования в посудомоечной машине.
- Для некоторой посуды выбирайте программу с минимальной возможной температурой
- Во избежание повреждений не вынимайте стекло и столовые приборы из посудомоечной машины сразу после окончания программы.

### Следующие столовые приборы/посуда не подходит для использования в посудомоечной машине:

- Столовые приборы с деревянными, роговыми или фарфоровыми ручками
- Пластмассовые изделия, которые не являются термостойкими
- Старые столовые приборы с приклеенными деталями, которые не являются термостойкими
- Скрепленные столовые приборы или посуда
- Оловянные или медные изделия
- Хрусталь
- Стальные изделия, подверженные коррозии
- Деревянные тарелки
- Изделия из синтетических волокон

### Частично подходящие для использования приборы/посуда:

- Некоторые виды стекла могут стать тусклыми после большого количества циклов мытья.
- Серебряные и алюминиевые детали имеют свойство обесцвечиваться во время мытья.
- Рисунки на стеклянной посуде могут выцветать, если их часто мыть в посудомоечной машине

### Рекомендации по загрузке посудомоечной машины

Удалите остатки пищи с посуды. Размягчите остатки подгоревшей пищи.

Необязательно мыть посуду под проточной водой.

Для обеспечения наилучшей производительности посудомоечной машины следуйте приведенным ниже рекомендациям по загрузке. **(Характеристики и внешний вид корзин и корзин для столовых приборов могут отличаться от Вашей модели).**

Поместите предметы в посудомоечную машину следующим образом:

- Такие предметы, как чашки, стаканы, кастрюли/сковородки и т. д. должны быть обращены полостью вниз.
- Изогнутые предметы или предметы с углублениями должны быть загружены так, чтобы вода могла стекать с них.
- Вся посуда должна быть уложена надежно, без возможности опрокинуться.

- Вся посуда должна быть размещена таким образом, чтобы распылители могли свободно вращаться во время мытья.
- Загрузите полые предметы, такие как чашки, стаканы, кастрюли и т. д. отверстием, обращенным вниз, чтобы вода не могла собираться в полости или глубоком основании.
- Посуда и столовые приборы не должны лежать друг в друге или покрывать друг друга.
- Чтобы избежать повреждений, стеклянные предметы не должны касаться друг друга.
- Верхняя корзина предназначена для более тонкой и легкой посуды, такой как стаканы, кофейные и чайные чашки.
- Ножи с длинными лезвиями, хранящиеся в вертикальном положении, представляют потенциальную опасность!
- Длинные и/или острые столовые приборы, такие как разделочные ножи, должны располагаться горизонтально в верхней корзине.
- Пожалуйста, не перегружайте посудомоечную машину. Это важно для хороших результатов и разумного потребления энергии.



**Примечание:**

Очень мелкие предметы не следует мыть в посудомоечной машине, так как они могут легко выпасть из корзины и повредить посудомоечную машину.

### Извлечение посуды

Чтобы предотвратить попадание воды из верхней корзины в нижнюю, мы рекомендуем сначала извлечь посуду из нижней корзины, а затем из верхней



**ВНИМАНИЕ!**



Посуда будет горячей после мытья! Во избежание повреждений не вынимайте стекло и столовые приборы из посудомоечной машины в течение примерно 15 минут после окончания программы.

### Загрузка корзины

Мы рекомендуем помещать в нижнюю корзину большие и трудно очищаемые предметы: кастрюли, сковородки, крышки, сервировочные блюда и миски, как показано на рисунке ниже. Предпочтительно размещать сервировочную посуду и крышки по бокам, чтобы не блокировать вращение верхнего разбрызгивателя. Максимальный рекомендуемый диаметр тарелок перед дозатором для моющих средств составляет 19 см, чтобы не мешать его открытию.



## Загрузка корзины для столовых приборов

Столовые приборы должны быть помещены в корзину для столовых приборов отдельно друг от друга в соответствующих положениях, и убедитесь, что приборы не расположены слишком близко друг к другу, это может ухудшить качество мытья.

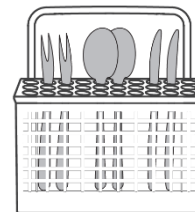

### ⚠ ВНИМАНИЕ



Во избежание повреждений, следите за тем, чтобы острые предметы не выходили за рамки корзины. Всегда загружайте острую посуду острием вниз!

## ФУНКЦИЯ ОПОЛАСКИВАНИЯ И МОЮЩЕЕ СРЕДСТВО

Ополаскиватель выпускается во время последнего ополаскивания, чтобы предотвратить образование капель воды на Вашей посуде, которые могут оставить пятна и разводы. Он также улучшает сушку, позволяя воде скатываться с посуды. Посудомоечная машина предназначена для использования жидких ополаскивателей.

### ⚠ ВНИМАНИЕ!

Используйте только ополаскиватель для посудомоечной машины. Никогда не наполняйте резервуар ополаскивателя какими-либо другими веществами (например, моющим средством для посудомоечной машины, жидким моющим средством). Это может повредить прибор.

## Когда следует заправлять резервуар ополаскивателя

Если индикатор наличия ополаскивателя (☼) на панели управления не горит, Вы всегда можете оценить его количество по цвету оптического индикатора уровня, расположенного рядом с крышкой. Когда резервуар для ополаскивателя будет заполнен, индикатор полностью погаснет. Размер темной точки уменьшается по мере уменьшения количества ополаскивателя. Уровень ополаскивателя никогда не должен быть меньше 1/4.

По мере уменьшения количества ополаскивателя размер черной точки на индикаторе уровня ополаскивателя изменяется, как показано ниже.



Полный



3/4



1/2



1/4



Пустой

## Функция моющего средства

Химические ингредиенты, входящие в состав моющего средства, необходимы для удаления и измельчения всей грязи из посудомоечной машины. Большинство производимых моющих средств подходят для этой цели.

### ⚠ ВНИМАНИЕ!

- Используйте только моющие средства, специально предназначенные для посудомоечных машин. Никогда не используйте другие моющие средства, они могут привести к неисправности устройства.



- Храните моющее средство для посудомоечных машин в недоступном для детей месте!

## Заполнение резервуара ополаскивателя

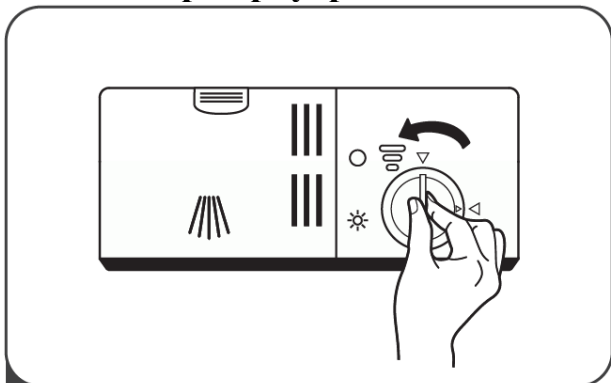

- Снимите крышку резервуара для ополаскивателя, повернув ее против часовой стрелки.

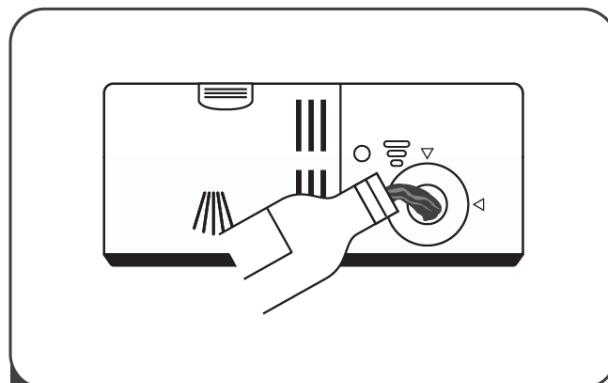

- Аккуратно налейте ополаскиватель в дозатор, избегая перелива.

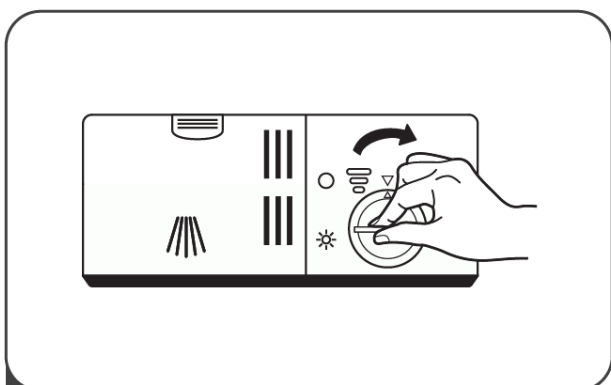

- Закройте крышку резервуара для ополаскивателя, повернув ее по часовой стрелке.



Удалите пролитый ополаскиватель впитывающей тканью, чтобы избежать чрезмерного пенообразования при следующей помывке посуды.



## Регулировка количества используемого ополаскивателя



Снимите крышку резервуара для ополаскивателя. Поверните индикатор ополаскивателя на необходимое значение. Чем выше число, тем больше ополаскивателя использует посудомоечная машина. Если посуда не сохнет должным образом или на ней появляются пятна, устанавливайте шкалу на большее или меньшее значение.

## НАПОЛНЕНИЕ ДОЗАТОРА МОЮЩЕГО СРЕДСТВА



**1** Нажмите кнопку на дозаторе моющего средства, чтобы открыть крышку.

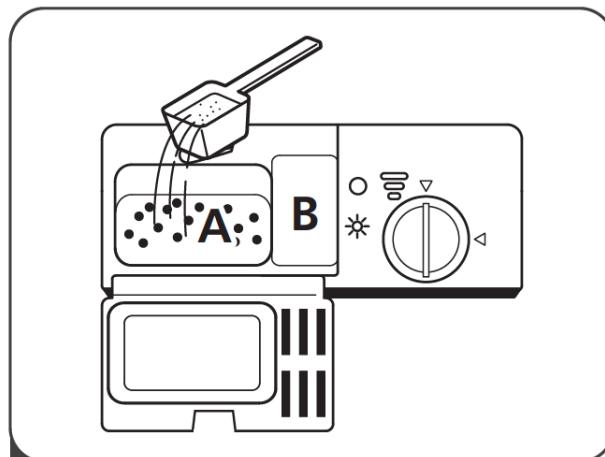

**2** Добавьте моющее средство в большую полость (А). Для более сильно загрязненной посуды добавьте немного моющего средства в меньшую полость (В) для уменьшения времени предварительного мытья.

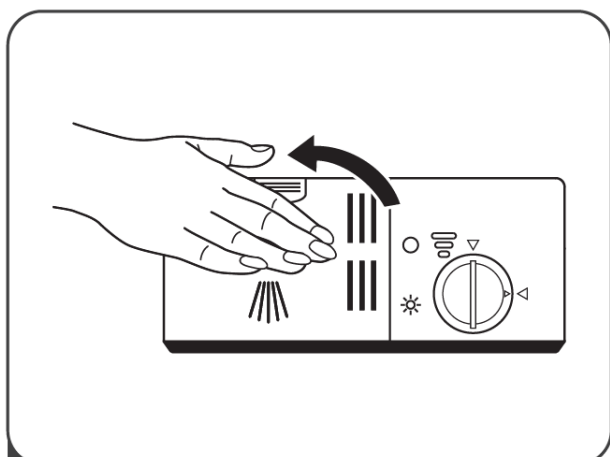

**3** Закройте крышку и нажмите на нее, пока она не встанет на место.

### Примечание:









Пожалуйста, соблюдайте рекомендации производителя на упаковке моющего средства.

## ПРОГРАММЫ ПОСУДОМОЕЧНОЙ МАШИНЫ

### Таблица программ

В таблице ниже показано, какие программы лучше всего подходят в зависимости от уровня загрязнения посуды и сколько моющего средства для этого требуется. Также в ней отображена различная информация о программах.

(●) - необходимо заполнить дозатор ополаскивателя.

| Программа  | Описание   | Моющее средство     | Время        | Потребление энергии | Потребление воды | Ополаскиватель |
|--|--|---------------------|--------------|---------------------|------------------|----------------|
| <br>Авто          | Предварительное мытье (45°C)<br>Мытье (50-65°C)<br>Ополаскивание<br>Ополаскивание<br>Ополаскивание (70°C)<br>Сушка | 3/15 г<br>(1 табл.) | 100-175 мин. | 0,700-0,900 кВт/ч   | 6-10 л           | ●              |
| <br>Интенсивная   | Предварительное мытье (50°C)<br>Мытье (70°C)<br>Ополаскивание<br>Ополаскивание<br>Ополаскивание (70°C)<br>Сушка    | 3/15 г<br>(1 табл.) | 140 мин.     | 0,894 кВт/ч         | 9,6 л            | ●              |
| <b>ECO</b><br>ECO  | Предварительное мытье<br>Мытье (45°C)<br>Ополаскивание (65°C)<br>Сушка   | 3/15 г<br>(1 табл.) | 230 мин.     | 0,609 кВт/ч         | 6,5 л            | ●              |
| <br>Стекло      | Мытье (45°C)<br>Ополаскивание<br>Ополаскивание (60°C)<br>Сушка   | 18 г<br>(1 табл.)   | 75 мин.      | 0,435 кВт/ч         | 5,8 л            | ●              |
| <br>90 мин.     | Мытье (65°C)<br>Ополаскивание<br>Ополаскивание (60°C)<br>Сушка   | 18 г<br>(1 табл.)   | 90 мин.      | 0,785 кВт/ч         | 6,6 л            | ●              |
| <br>Быстрая     | Мытье (40°C)<br>Ополаскивание<br>Ополаскивание   | 15 г<br>(1 табл.)   | 30 мин.      | 0,244 кВт/ч         | 5,8 л            | ○              |
| <br>Самоочистка | Мытье (70°C)<br>Ополаскивание<br>Ополаскивание (65°C)<br>Сушка   | 18 г<br>(1 табл.)   | 80 мин.      | 0,700 кВт/ч         | 5,6 л            | ●              |

## ЭНЕРГОСБЕРЕЖЕНИЕ

1. Предварительное ополаскивание посуды приводит к увеличению расхода воды и энергии.
2. Мытье посуды в бытовой посудомоечной машине обычно потребляет меньше воды при ее использовании в соответствии с инструкциями, чем мытье посуды вручную.

## ЗАПУСК ЦИКЛА МЫТЬЯ

1. Вытяните корзину, загрузите посуду и задвиньте ее назад.
2. Влейте моющее средство.
3. Вставьте вилку в розетку. Убедитесь, что подача воды включена на полную мощность.
4. Закройте дверцу, нажмите кнопку питания.
5. Выберите программу, загорится индикатор соответствующей программы. Затем нажмите кнопку Старт / Пауза, посудомоечная машина начнет свой цикл.

## Изменение программы во время работы

Цикл мытья можно изменить только в том случае, если он работает в течение короткого времени, иначе моющее средство может быть уже выпущено, а посудомоечная машина может уже слить воду для мытья. В этом случае необходимо перезагрузить посудомоечную машину и снова наполнить дозатор моющего средства. Чтобы перезагрузить посудомоечную машину, следуйте инструкциям ниже:

1. Нажмите кнопку Старт / Пауза, чтобы приостановить работу машины.
2. Удерживайте кнопку программы более чем три секунды, машина будет находиться в режиме ожидания выбора программы.
3. Измените программу на необходимую.
4. Нажмите кнопку Старт / Пауза, чтобы машина продолжила работу с новой программой.

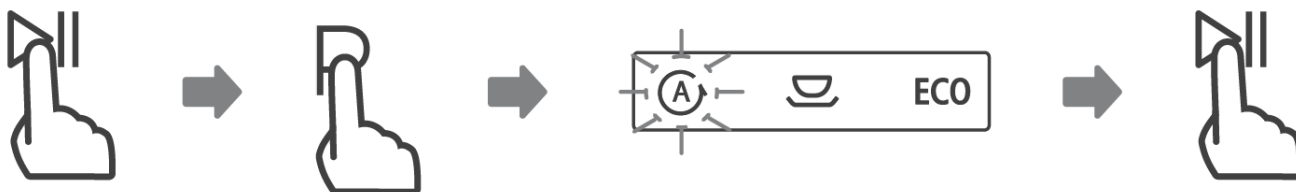

## ЕСЛИ ЗАБЫЛИ ДОБАВИТЬ ПОСУДУ

Забытую посуду можно добавить в любое время до того, как откроется дозатор моющего средства. Для этого следуйте инструкциям ниже:

1. Нажмите кнопку Старт / Пауза, чтобы приостановить работу машины.
2. Через 5 секунд откройте дверцу машины.
3. Добавьте посуду.
4. Закройте дверцу, нажмите кнопку Старт / Пауза, через 10 секунд машина продолжит работу.

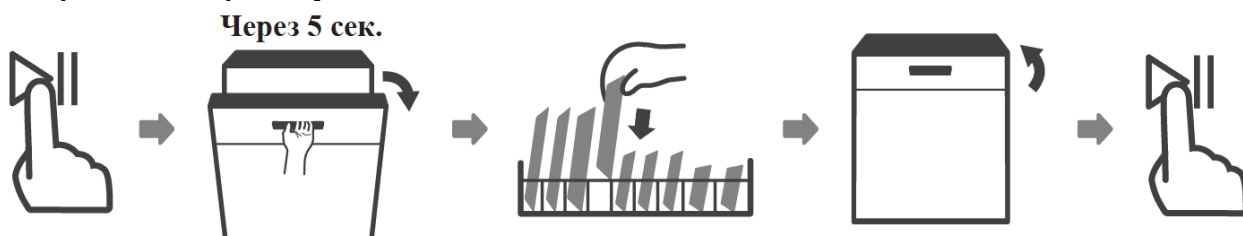

### ⚠ ВНИМАНИЕ!



Опасно открывать дверь в середине цикла, так как горячий пар может привести к получению ожогов.

## КОДЫ ОШИБОК

В случае неисправности посудомоечная машина отобразит коды ошибок, используйте таблицу ниже для их идентификации:

| Ошибка | Описание  | Возможная причина  |
|--------|---|--|
| E1     | Задержка подачи воды                                | Краны закрыты, забор воды ограничен, или давление воды слишком низкое. |
| E3     | Не достигает требуемой температуры                  | Неисправность нагревательного элемента.                                |
| E4     | Перелив   | Какой-то элемент посудомоечной машины протекает.                       |
| Ed     | Отказ связи между основной платой и платой дисплея. | Обрыв цепи или разрыв проводки для связи.                              |

### ⚠ ВНИМАНИЕ!

- В случае перелива отключите главный водопровод перед вызовом службы технической поддержки.
- Если в полости нижнего отсека обнаружена вода из-за перелива или утечки, следует удалить воду перед повторным запуском посудомоечной машины.

## ТЕХНИЧЕСКИЕ ХАРАКТЕРИСТИКИ

|  |   |
|--|---|
| Тип устройства                           | Посудомоечная машина  |
| Установка                                | Настольная  |
| Цвет                                     | Белый   |
| Класс энергопотребления                  | A+  |
| Уровень шума                             | 49 дБ   |
| Вместимость                              | 6 комплектов  |
| Тип управления                           | Сенсорное   |
| Кнопки функций                           | Вкл.\Выкл., Отсрочка старта +, Отсрочка старта -, Программы, Блокировка от детей, Дополнительная сушка, Старт/Пауза |
| Блокировка от детей                      | Да  |
| Система сушки                            | Остаточный сухой нагрев   |
| Количество программ                      | 7   |
| Программы                                | ECO – Стекло – 90 мин. – Быстрая – Самоочистка – Авто - Интенсивная   |
| Отсрочка старта                          | 1-24 часа   |
| Дисплей                                  | LED дисплей + LED индикаторы  |
| Потребление энергии в год (кВт*ч/год)    | 174   |
| Потребление энергии за цикл (кВт*ч/цикл) | 0,61  |
| Расход воды в год (л/год)                | 1820  |
| Расход воды за цикл (л/цикл)             | 6,5   |
| Габариты (Ш*Г*В)                         | 550*512*438 мм (глубина с открытой дверью – 812 мм)   |

Продукт сертифицирован в соответствии с действующим техническим регламентом. Производитель на свое усмотрение и без дополнительных уведомлений может менять комплектацию, внешний вид, страну производства и технические характеристики модели, следуя политике непрерывного улучшения качества выпускаемой продукции. Приобретенная Вами модель может отличаться от описанной в тексте данного руководства